

# Clothing Care System (AIRDRESSER)

---

User manual

DF60\*8\*\*\*\*G

---



**SAMSUNG**



# Contents

---

|   |           |
|---|-----------|
| <b>Safety information</b>                           | <b>4</b>  |
| What you need to know about the safety instructions | 4         |
| Important safety symbols                            | 4         |
| Important safety precautions                        | 5         |
| General warnings                                    | 6         |
| Electrical warnings                                 | 8         |
| Installation warnings                               | 9         |
| Cleaning warnings                                   | 9         |
| Instructions about the WEEE                         | 10        |
| <br>  |           |
| <b>Before you start</b>                             | <b>11</b> |
| Installation  | 11        |
| Turning on Wi-Fi (for network models only)          | 13        |
| Product overview                                    | 14        |
| Control panel                                       | 16        |
| Cycle overview                                      | 18        |
| Fabric care guide                                   | 20        |
| Fabric care chart                                   | 22        |
| Smart control                                       | 25        |
| <br>  |           |
| <b>Product and accessory use</b>                    | <b>28</b> |
| Using a cycle                                       | 28        |
| Using the accessories                               | 29        |
| <br>  |           |
| <b>Cleaning and maintenance</b>                     | <b>36</b> |
| Exterior  | 36        |
| Water tanks   | 37        |
| Water tray  | 38        |
| Air filter  | 39        |
| Lint filter   | 40        |
| Descaling   | 41        |
| Moving the product to another location              | 42        |
| <br>  |           |
| <b>Troubleshooting</b>                              | <b>43</b> |
| Notification messages                               | 43        |
| Checkpoint  | 44        |



---

|                     |    |
|---------------------|----|
| Specifications      | 46 |
| Specification sheet | 46 |



# Safety information

Congratulations on your new Samsung product. This manual contains important information on the installation, use and care of your product. Please take some time to read this manual to take full advantage of your product's many benefits and features.

## What you need to know about the safety instructions

Please read this manual thoroughly to ensure that you know how to safely and efficiently operate the extensive features and functions of your new product. Please store the manual in a safe location close to the product for future reference. Use this product only for its intended purpose as described in this instruction manual. Warnings and Important Safety Instructions in this manual do not cover all possible conditions and situations that may occur. It is your responsibility to use common sense, caution and care when installing, maintaining and operating your product. Because the following operating instructions cover various models, the characteristics of your product may differ slightly from those described in this manual and not all warning signs may be applicable. If you have any questions or concerns, contact your nearest service centre or find help and information online at [www.samsung.com](http://www.samsung.com).

## Important safety symbols

What the icons and signs in this user manual mean:

 **WARNING**

Hazards or unsafe practises that may result in **severe personal injury, death and/or property damage.**

 **CAUTION**

Hazards or unsafe practises that may result in **personal injury and/or property damage.**

 **CAUTION**

**Hot surface**

 **NOTE**

Indicates that a risk of personal injury or material damage exists.

**These warning signs are here to prevent injury to yourself and others.**

**Please follow them explicitly.**

**After reading this manual, store it in a safe place for future reference.**

**Read all instructions before using the product.**

As with any equipment that uses electricity and moving parts, potential hazards exist. To safely operate this product, familiarise yourself with its operation and exercise care when using it.



---

## Important safety precautions

---

### **WARNING**

**To reduce the risk of fire, electric shock, or injury to persons when using your appliance, follow basic precautions, including the following:**

1. This appliance is not intended for use by persons (including children) with reduced physical, sensory or mental capabilities, or lack of experience and knowledge, unless they have been given supervision or instruction concerning use of the appliance by a person responsible for their safety.
2. This appliance can be used by children aged from 8 years and above and persons with reduced physical, sensory or mental capabilities or lack of experience and knowledge if they have been given supervision or instruction concerning use of the appliance in a safe way and understand the hazards involved. Children shall not play with the appliance. Cleaning and user maintenance shall not be made by children without supervision.
3. Children should be supervised to ensure that they do not play with the appliance.
4. If the supply cord is damaged, it must be replaced by the manufacturer, its service agent or similarly qualified persons in order to avoid a hazard.

## Safety information

---

5. **CAUTION:** In order to avoid a hazard due to inadvertent resetting of the thermal cut-out, this appliance must not be supplied through an external switching device, such as a timer, or connected to a circuit that is regularly switched on and off by the utility.
6. This appliance is intended to be used in household and similar applications such as:
  - staff kitchen areas in shops, offices and other working environments;
  - farm houses;
  - by clients in hotels, motels and other residential type environments;
  - bed and breakfast type environments.
7. **WARNING:** This appliance is intended only for drying textiles washed in water.

### General warnings

---

#### **WARNING**

- To avoid electric shock, fire, and/or death, make sure the product is properly installed and grounded as described in this manual before using the product.
- Only use the product for its intended purposes. Damage incurred from using the product for purposes other than those specified in this manual are not covered by the warranty.
- To avoid physical injury and/or product damage, do not climb, stand, or hang on the product.
- Do not disassemble or modify the product in any way.
- Do not allow children to play in, on, or around the product. Close supervision of children is necessary at all times.
- To avoid fire, physical injury, and/or death, keep all packaging material away from children and properly remove and dispose all packaging material.
- Do not touch or operate the product with wet hands.
- To avoid electric shock and/or fire, keep all animals or other foreign objects out of the product.
- If you hear strange noises, smell strange odours, and/or detect smoke from the product, immediately unplug the product.
- Do not place heavy or dangerous objects in, on, or around the product.

- To avoid electric shock, fire, and/or death, do not repair or replace any part of the product or attempt any servicing unless specifically recommended in the user manual or in published user-repair instructions that you understand and have the skills to carry out.
- Take out all personal belongings (electric devices, lighters, matchboxes, and so on) from pockets.
- To avoid fire and/or explosions, do not dry items that have been previously cleaned in, washed in, soaked in, or spotted with gasoline, dry-cleaning solvents, cooking oils, or other flammable or explosive substances.
- The product is not intended for use by persons (including children) with reduced physical, sensory, or mental capabilities, or lack of experience and knowledge, unless they have been given supervision or instruction concerning the use of the product by a person responsible for their safety.
- Before disposing of the product, remove the door to the drying compartment, and cut off the power plug to prevent reuse.
- Do not touch or disassemble the electrical outlet of the product. In the event of a gas leak, make sure to ventilate the location and immediately contact a Samsung service centre.
- To avoid damaging the glass panel, make sure to protect the front at all times.
- To avoid physical injury and/or product damage, do not step on the tank doors.
- Do not put hands, feet, other body parts, or metal objects under the product.
- Do not use other products to dry the interior. Do not use candles to remove interior odours.
- Do not open the door while the product is operating. Opening the door while the product is operating will affect product performance and may cause condensation to damage flooring.
- Do not drink the water from the Refill Tank or the Drain Tank.
- Clean the lint filter before or after each load.
- Do not use fabric softeners or other products to eliminate static unless recommended by the manufacturer of the fabric softeners or products.
- Keep fingers out of pinch point areas. Use caution when closing the door when children are nearby.
- Do not use the product to dry items containing foam rubber or other rubber-textured items.
- To avoid product damage, excessive noise, or fire, do not insert objects into the steam nozzle.
- Do not place your hands or body near the steam nozzle during operation. The hot steam can cause an injury.
- Do not open the door during operation. The high internal temperature can cause an injury.
- If a problem occurs during steam process, stop the product immediately and remove all items from the product. If items are not removed immediately, they will stay damp, causing damage to the fabric or smell.
- Before placing the clothing into the product, make sure to empty all pockets.
- Contains fluorinated greenhouse gases.  
Hermetically sealed equipment.  
Do not vent gases into the atmosphere.
  - Refrigerant (Type): R-134a (GWP = 1430)
  - Refrigerant (Charging): 0.15 kg, 0.214 tCO<sub>2</sub>e



# Safety information

## Electrical warnings

### WARNING

- Regularly remove all foreign substances such as dust or water from the power plug terminals and contact points using a dry cloth.
- Unplug the power plug and clean it with a dry cloth.
- To avoid risk of electric shock, always unplug the product before disassembly or repair.
- Do not pull the power cord when unplugging the power plug. To unplug the power plug, firmly pull the power plug straight out.
- To avoid electric shock, do not use an extension cord.
- Do not use a damaged power cord or power plug. Do not attempt to repair, disassemble, or modify the power cord or power plug. For any repairs, contact your nearest Samsung service centre.
- Plug the power cord into a wall socket that meets local electrical specifications. Use the socket for this appliance only, and do not use an extension cord.
- When moving the product, make sure to keep the power cord protected at all times.
- To avoid electric shock, fire, serious injury, product damage, and/or death, the product must be plugged into a properly grounded outlet. Make sure the wall outlet and circuit are checked by a qualified electrician.
- The product must be equipped with a cord having an equipment-grounding conductor and a grounding plug. The plug must be plugged into an appropriate outlet that is properly installed and grounded in accordance with all local codes and ordinances.
- The product must be grounded. In the event of malfunction or breakdown, grounding will reduce the risk of electric shock by providing a path of least resistance for electric current.
- Before using, make sure there is dedicated, grounded electrical-outlet rated for use with this product. It is the owner's responsibility to replace a standard 2-prong wall outlet with a standard 3-prong outlet.
- To avoid electric shock, properly ground the product that conforms to all governing codes and ordinances. Follow the instructions in the user manual.
- The product must be plugged into its own individual electrical outlet which has a voltage rating that matches the rating plate. This provides the best performance and also prevents overloading house wiring circuits which could cause a fire hazard from overheated wires.
- Connect to a properly rated, protected, and sized power circuit to avoid electrical overload. Improper power circuits can melt, creating electric shock or fire.
- Do not, under any circumstances, cut or remove the ground prong from the power cord. To prevent personal injury or product damage, the electrical power cord must be plugged into a properly grounded outlet.
- Do not use a multi socket outlet which is not properly grounded (portable). Upon using a properly-grounded multi socket outlet (portable), use a product with the current capacity of 15 A or higher alone. Failure to do so may result in electric shock or fire due to the heat of multi socket outlet. The power may be shut off when the circuit breaker is operated.
- The product must be connected to a grounded metal, permanent wiring system or an equipment-grounding conductor must be run with the circuit conductors and connected to the equipment-grounding terminal or lead on the appliance. Electric shock can result if the product is not properly grounded.





- Improper connection of the equipment grounding conductor can result in electric shock. Check with a qualified electrician or service person if you are in doubt that the product is properly grounded.

## Installation warnings

### WARNING

- Only install the product in a stable, well-floored location. Do not install the product in locations prone to vibrations or where the product may tip over, such as ships or airplanes. Contact a Samsung service centre if you are unsure of the installation location.
- Do not install the product in locations exposed to the weather or temperatures below freezing. If the product was shipped in or at temperatures below freezing, allow the product to warm before installing.
- To avoid electric shock, fire, serious injury, product damage, and/or death, do not install the product in humid locations (such as a bathroom or sauna).
- To avoid fire, smoke, and/or product damage, do not install the product near other heat sources (such as a stove or heater).
- To avoid fire or smoke and/or product damage, do not place candles or other flammables on, in, or around the product.
- To avoid physical injury and/or product damage, contact a Samsung service centre before moving the product.
- Install the product where the power plug is easily accessible. To avoid electric shock and/or fire, unplug the product when not in use.
- If the installation location has been flooded, do not go near the product and immediately contact a Samsung service centre.
- To avoid fire, smoke, and/or product damage, remove all protective film from the product.
- To prevent product damage and/or physical injury, have at least two people move the product.

## Cleaning warnings

### WARNING

- To avoid electric shock, do not use sharp objects to operate or clean the product.
- Do not spray water directly onto the product when cleaning it.
- Do not use bleaching agents on the exterior of the product. Bleaching agents may discolour the exterior.
- Wipe the interior with a dry cloth after use.
- After using the product, wipe its inner side with a dry cloth.
  - The product could be stained by contamination such as long hair or due to dust and water drops that may form inside.
- If contamination (detergent, dirt, food residue, etc.) has accumulated in the product or any accessories, unplug the power cable and then wipe the contaminated area with a soft, wet cloth.
  - Do not expose the product or the accessory to cleaning or bleaching agents or apply these to the product or accessory.
  - Otherwise, this may result in discoloration, deformation, damage, or rust.

# Safety information

English

## Instructions about the WEEE



### Correct Disposal of This Product (Waste Electrical & Electronic Equipment)

(Applicable in countries with separate collection systems)

This marking on the product, accessories or literature indicates that the product and its electronic accessories (e.g. charger, headset, USB cable) should not be disposed of with other household waste at the end of their working life. To prevent possible harm to the environment or human health from uncontrolled waste disposal, please separate these items from other types of waste and recycle them responsibly to promote the sustainable reuse of material resources.

Household users should contact either the retailer where they purchased this product, or their local government office, for details of where and how they can take these items for environmentally safe recycling.

Business users should contact their supplier and check the terms and conditions of the purchase contract. This product and its electronic accessories should not be mixed with other commercial wastes for disposal.

For more information on safe disposal and recycling, visit our website [www.samsung.com](http://www.samsung.com) or contact our Helpline numbers on the last page.

# Before you start

## Installation

Install the product according to the instructions in this manual and local codes.

### Installing the product

1. Select a solid, level location with adequate space for the following clearances.

|       |       |
|-------|-------|
| Top   | 25 mm |
| Sides | 14 mm |
| Rear  | 15 mm |

- If the minimum clearances are not met, performance will decrease due poor ventilation and condensation may occur on the product exterior.
- Do not install the product in direct sunlight or hot and cold places. The ambient temperature must be between 10 °C - 35 °C. If the ambient temperature is too high or too low, the product may not operate normally, or performance may decrease.

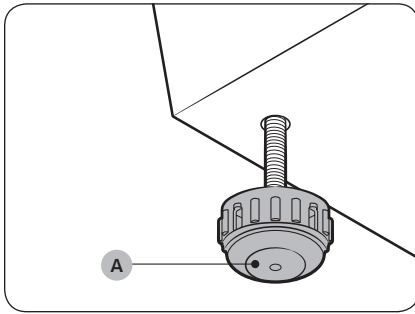

2. Turn the **levelling feet (A)** clockwise or counterclockwise to adjust the height until the product is level.

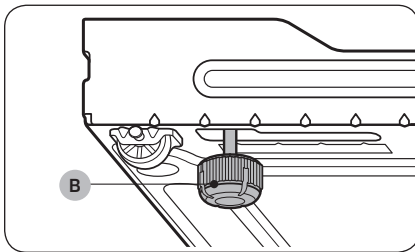

#### NOTE

If the product wobbles or if you want to raise the height of the rear side, assemble the provided rear **levelling feet (B)** on the bottom-rear sides of the product.

## Before you start

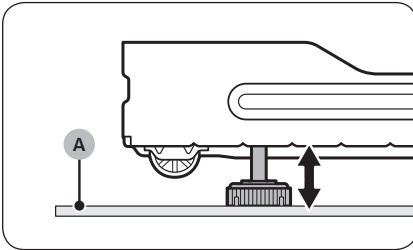
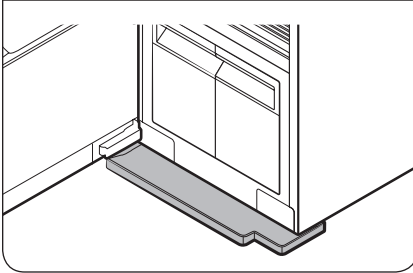
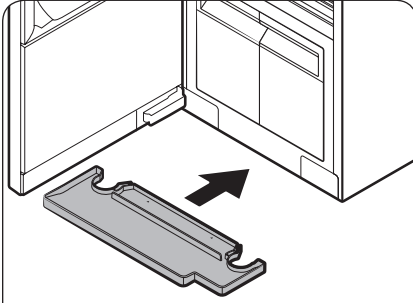

3. Insert the water tray as shown in the figures.
  - Make sure the side marked 'TOP' is facing upward.

### NOTE

If AIRDRESSER is placed on a **carpet (A)**, you may not be able to insert the tray. In this case, assemble the provided rear levelling feet on the bottom-rear side of AIRDRESSER to raise it from the **carpet (A)**, and then insert the tray.

4. Plug in the product to a 230 V / 50 Hz grounded outlet.
  - If you do not have grounded outlets, contact a Samsung service centre for alternative methods to ground the product.

### NOTE

- After installing the product, you must wait at least 2 hours before using it.
- The product consumes more water the first time the product is used. You may have to fill the Refill Tank more than one time.
- Connecting the power cord to a multi socket outlet causes voltage drop which may lead to abnormal operations.

### Securing AIRDRESSER with the anti-tip strap (optional)

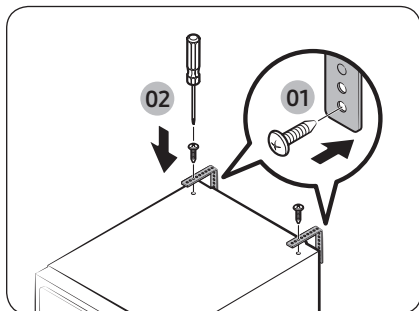

AIRDRESSER may tip-over by external force or children. If necessary, use the anti-tip strap to secure AIRDRESSER and prevent tip-over. (Refer to the figure.)

#### ⚠ CAUTION

You must unplug the product before securing AIRDRESSER with the anti-tip strap.

#### 📖 NOTE

- Use the provided screw to fasten the anti-strap to a wall.
- Use the screws fastened on top of AIRDRESSER to fasten the anti-strap to AIRDRESSER.

### Setting the language

When you turn on the product for the first time after the installation, the language selection screen appears on the control panel display. Follow the instructions to select the language.

1. Tap < or > to select a language.
2. Tap and hold ▷|| to save the selected language.

#### 📖 NOTE

- Language setting may not be applicable in some countries.
- To change the language afterward, tap and hold < and > for 3 seconds, and then follow the above instructions.

### Turning on Wi-Fi (for network models only)

Turning on Wi-Fi consumes more energy. Under an environment where Wi-Fi is frequently turned on, actual energy consumption can be greater than the values in the specification sheet section.

1. Tap ⏻ to turn on AIRDRESSER.
2. Tap and hold **Smart Control**.
  - a. AIRDRESSER enters AP mode and connects to your smartphone.
  - b. Tap **Smart Control** to authenticate your AIRDRESSER.
  - c. Once the authentication process is complete, your AIRDRESSER is successfully connected to the app.

#### 📖 NOTE

You can tap and hold **Sanitize** and **Smart Control** simultaneously for 3 seconds to enter the Wi-Fi screen, and then tap ▷|| to disconnect or re-connect to the Wi-Fi.

# Before you start

English

## Product overview

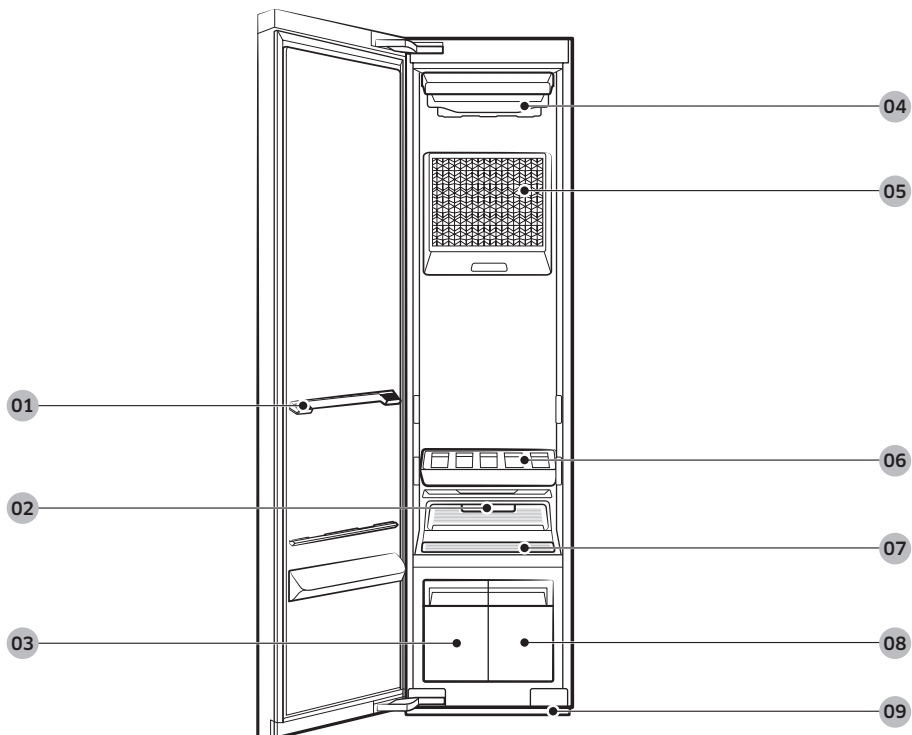

01 Shelf holder

02 Fresh Finish™

03 Drain tank

04 Air hole

05 Air filter

06 Shelf

07 Lint filter

08 Refill tank

09 Water tray

Accessories

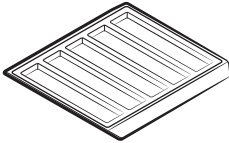

Shelf

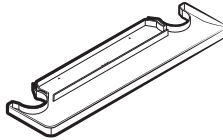

Water tray

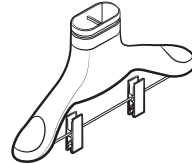

Air hanger

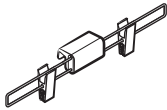

Weight kit  
(applicable models only)



Regular hanger kit  
(applicable models only)



User manual

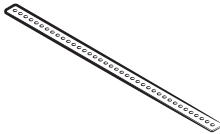

Anti-tip strap



Screw (for anti-tip strap)

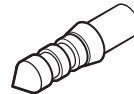

Screw anchor (for anti-tip strap)

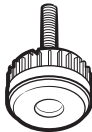

Rear levelling feet

# Before you start



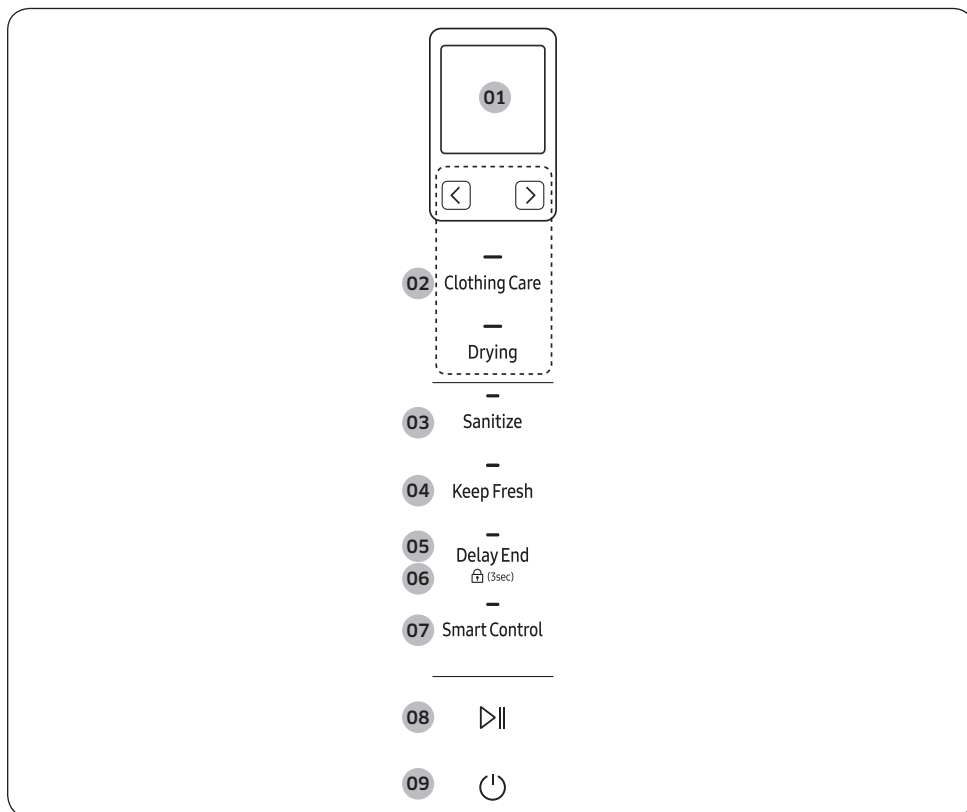





## Control panel



### 01 Display

- Displays the selected cycle and estimated time remaining.
- The AI icon appears on the top-left corner of the display for the top three recommended cycles.



|  |  |  |
|--|--|--|
| 02 Cycles  | <b>Clothing Care</b>   | You can select a desired Clothing Care cycle. Tap this button, and then tap < or > to select the specific cycle you want to use. |
|  | <b>Drying</b>  | You can select a desired Drying cycle. Tap this button, and then tap < or > to select a desired Drying cycle.                    |
| <p> <b>NOTE</b><br/>For more information about the cycles, see page 18.</p> |  |  |
| 03 Sanitize  | <ul style="list-style-type: none"> <li>• Use this function to sanitize items more thoroughly.</li> <li>• This option is available for the School Wear, Denim, Babywear, Bedding, Toys, Daily Care cycles.</li> </ul>   |  |
| 04 Keep Fresh  | <p>Tap to turn Keep Fresh on or off. You can keep items fresh if you will not be able to immediately take items out after a cycle has finished.</p> <p> <b>NOTE</b></p> <ul style="list-style-type: none"> <li>• Keep Fresh stays on up to 24 hours after a cycle has finished.</li> <li>• Turning off the power or opening the door turns Keep Fresh off.</li> </ul> |  |
| 05 Delay End   | <p>Tap to turn Delay End on, and then tap &lt; or &gt; to increase the end time (from 1-24 hours).</p> <p> <b>NOTE</b></p> <ul style="list-style-type: none"> <li>• Some end times may not be available depending on the selected cycle.</li> <li>• Depending on the items and environment, the actual end time may be different than the set time.</li> </ul>        |  |
| 06 Child Lock  (3sec)   | <p>Tap and hold for 3 seconds to turn Child Lock on or off. Child Lock deactivates all buttons except .</p> <p> <b>NOTE</b><br/>When Child Lock is on, it will remain on until you turn it off.</p>  |  |
| 07 Smart Control   | Tap to turn Smart Control on or off. For more information about Smart control, see page 25.  |  |
| 08 Start/Pause    | Tap to start or pause the product.   |  |
| 09 Power    | Tap to turn the power on or off.   |  |



# Before you start

## Cycle overview

### Clothing Care cycles

| Cycle         | Description   |
|---------------|---|
| Daily Care    | For refreshing your everyday wear.  |
| School Wear   | For school uniforms that cannot be washed or dried daily.   |
| Denim         | For refreshing denim items without any concerns about dye bleeding.   |
| Babywear      | For refreshing and sanitizing baby clothes.   |
| Bedding       | For refreshing and sanitizing lightweight beddings.   |
| Toys          | For refreshing and sanitizing toys that cannot be washed in a washing machine.  |
| Winter Coat   | For the coats made of wool blended fabrics. <ul style="list-style-type: none"> <li>Follow all item care labels.</li> <li>For best results, use for only one item.</li> </ul>  |
| Wool/Knit     | For woollen or knit items. <ul style="list-style-type: none"> <li>To avoid deforming items, neatly fold items and lay on the shelf.</li> </ul>  |
| Suit          | For refreshing woollen suits. <ul style="list-style-type: none"> <li>Put the jacket in the middle air hole and trousers on the right air hole. For best results, use with the weight kit.</li> </ul>  |
| Down Jackets  | To fluff heavy, down-filled jackets that have been stored for a long time. <ul style="list-style-type: none"> <li>To prevent blocking air circulation, hang only one item in the middle air hole.</li> </ul>  |
| Outdoor       | For outdoor or active wear.   |
| Delicates     | For delicate fabric items such as chiffon, lace, and items with decorations. <ul style="list-style-type: none"> <li>For rayon, you must use this cycle.</li> </ul>  |
| Quick         | To quickly refresh items with light odours and wrinkles.  |
| Blouses       | For refreshing blouses or summer dress (such as sleeveless dress, short sleeve dress with thin fabric).   |
| Fur/Leather   | Eliminates moisture and dust from fur and leather items. <ul style="list-style-type: none"> <li>Operating noise may be louder during this cycle.</li> <li>Follow all item care labels.</li> <li>For best results, use for only one item.</li> <li>Make sure fur items are dry before using this cycle.</li> </ul> |
| Accessories   | For accessories such as hats and gloves, etc.   |
| Mask Sanitize | For refreshing and sanitizing disposable face masks.  |



| Cycle      | Description  |
|------------|--|
| Self Clean | <p>Automatically clean the inside of the product.</p> <ul style="list-style-type: none"> <li>• Make sure the product is empty.</li> <li>• For best results and optimal cleaning, do not stop the cycle or open the door before Self Clean is complete.</li> <li>• This cycle does not eliminate mold.</li> </ul> |

## Drying cycles

### ⚠ CAUTION

Do not use any of the following items for Drying cycles.

- Leather, fur, feather, velvet, silk.
- Any items containing rubber or sponge.
- Items made of wool blended fabrics, water-repellent fabrics, silk-blended, or hemp-blended fabric.
- Fur blankets with fur length exceeding 1 cm, wool blankets, carpets, mattresses.
- Lingerie with laces, pantyhose, stockings.

### 📖 NOTE

Drying results may vary depending on thickness of the items.

| Cycle            | Description   |
|------------------|---|
| AI Dry           | <p>AIRDRESSER automatically sets the time to dry items.</p> <ul style="list-style-type: none"> <li>• Using AI Dry causes the Drain Tank to fill quickly.</li> <li>• AI Dry may not dry excessively wet items and large or bulky items well. If items are not dry, run the cycle again.</li> </ul> |
| Quick            | For quickly drying lightweight items such as a shirt.   |
| Blouses          | For delicate items such as chiffon, lace, and items with decorations. You must use this cycle for the items made of rayon.  |
| Down Jackets     | <p>For drying and fluffing heavy, down-filled jackets.</p> <ul style="list-style-type: none"> <li>• To prevent blocking air circulation, hang only one item in the middle air hole.</li> </ul>  |
| Time Dry (1/2/3) | <p>You can set the desired time to dry items.</p> <ul style="list-style-type: none"> <li>• Time Dry may not dry excessively wet items and large or bulky items well. If items are not dry, run the cycle again.</li> </ul>  |
| Room Care (2/4)  | <p>For dehumidifying the surrounding area. You can select 2 or 4 hours.</p> <ul style="list-style-type: none"> <li>• Make sure the product is empty when using Room Care.</li> <li>• The indoor temperature may increase.</li> </ul>  |



# Before you start

## Fabric care guide

- Fabrics have different care management depending on how they were processed and finished. This fabric care guide does not cover all materials and therefore use it for just a reference. Make sure to check the care label on your clothing before using with AIRDRESSER to prevent any damage.
- Do not put items that are not colourfast, are heat-sensitive, or are not suitable for washing with water in the Clothing Care or Sanitize cycles. Do a water blot test on a small, inconspicuous spot (an inside seam) to determine if the fabric is colourfast. For further assistance, consult the clothing manufacturer, a dry-cleaning professional, or a more detailed fabric care guide.

### Cycle category

Refer to the following table to check specific cycles included in each category stated in the Fabric care guide table.

| Category            | Cycles   |
|---------------------|--|
| Clothing Care cycle | Daily Care, Quick, Wool/Knit, Down Jackets, Winter Coat, Blouses, Fur/Leather      |
| Sanitize cycles     | School Wear, Denim, Babywear, Bedding, Toys, Mask Sanitize                         |
| Drying cycles       | AI Dry, Quick, Delicates, Blouses, Down Jackets, Time Dry (1/2/3), Room Care (2/4) |

## Fabric care guide table

### Natural fibres - vegetable fibres

| Fabric             | Cycles            |             |          |        | Clothes / Remarks  |
|--------------------|-------------------|-------------|----------|--------|--|
|                    | Clothing Care     |             | Sanitize | Drying |  |
|                    | Reducing wrinkles | Deodorising |          |        |  |
| Cotton             |                   | ●           | ●        | ●      | Towels, socks, underwear, jeans, sportswear, t-shirts, blankets<br>Wrinkles on 100 % cotton fabrics may remain. Iron after cycle if desired.   |
| Linen, hemp, ramie |                   | ●           | ●        | ●      | Summer clothes, tablecloths<br>Some wrinkles may remain. Make sure fabrics are washable/hand washable before using the Clothing Care or Sanitize cycles. Lay delicate clothes on shelf. Do not use starched clothes. |
| Rayon              | ●                 | ●           |          | ●      | Suit lining, blouses, neckties, pyjamas  |

● = Possible / ✕ = Check care label



## Natural fibres - animal fibres

| Fabric                       | Cycles            |             |          |        | Clothes / Remarks   |
|------------------------------|-------------------|-------------|----------|--------|---|
|                              | Clothing Care     |             | Sanitize | Drying |   |
|                              | Reducing wrinkles | Deodorising |          |        |   |
| Alpaca, camel hair, cashmere | ×                 | ×           |          |        | <b>Coats, suits</b><br>Lay knitwears on the shelf. Alpaca and camel hair shrink in hot water.   |
|                              |                   | ×           |          |        | <b>Scarves, knitwear</b><br>Lay knitwears on the shelf. Alpaca and camel hair shrink in hot water.  |
| Fur, leather                 |                   |             |          |        | <b>Coats, scarves</b><br>* Only use Fur/Leather cycle. Leather must be 100 % natural leather (No artificial leather)  |
| Silk                         |                   |             |          |        | <b>Silk neckties, ribbons, scarves, blouses</b><br>Silk fabrics are not suitable for AIRDRESSER.  |
| Wool                         |                   | ×           |          | ●      | <b>Sweaters, knitwear</b><br>Lay knitwears on the shelf. Some wool shrinks when washed in hot water. Make sure fabrics are washable/hand washable before using the Clothing Care cycle.<br>* Wool/Knit cycle is recommended.                        |
|                              | ●                 | ●           | ×        | ●      | <b>Winter coat, suits</b><br>Lay knitwears on the shelf. Some wool shrinks when washed in hot water. Make sure fabrics are washable/hand washable before using the Clothing Care or Sanitize cycles.<br>* Winter Coat or Suit cycle is recommended. |

● = Possible / × = Check care label

## Artificial fibres

| Fabric       | Cycles            |             |          |        | Clothes / Remarks   |
|--------------|-------------------|-------------|----------|--------|---|
|              | Clothing Care     |             | Sanitize | Drying |   |
|              | Reducing wrinkles | Deodorising |          |        |   |
| Acetate      | ●                 | ●           | ●        | ●      | <b>Suit lining, blouses, neckties, pyjamas</b>  |
| Acrylic      | ●                 | ●           | ●        | ●      | <b>Thermal underwear, knitwear</b><br>Lay clothes on shelf.   |
| Nylon        | ●                 | ●           | ●        | ●      | <b>Stockings, lingerie</b><br>Lay clothes on shelf.   |
|              | ●                 | ●           | ●        | ●      | <b>Sportswear</b>   |
| Polyurethane | ●                 | ●           | ●        | ●      | <b>Stretchable clothing (containing less than 5 %)</b><br>If the item contains more than 5 % polyurethane (ex. Swimwear), check the care label. |
| Polyester    | ●                 | ●           | ●        | ●      | <b>Outdoor wear, sports wear, T-shirts, shirts, blouses</b>   |

● = Possible / × = Check care label



# Before you start

## Fabric care chart

The following table contains some of the symbols that may help you choose appropriate items for AIRDRESSER. The use of symbols ensures consistency among garment manufacturers of domestic and imported items.











Follow care label directions to maximize garment life and reduce laundering problems.

### NOTE

\* : Some clothing that does not recommend washing (such as fur or leather fabrics) can be used with AIRDRESSER. Please refer to the fabric care guide.

\*\* : Use the rack for items with this symbol on the fabric care label.

## Washing











| Symbol  | Meaning  | Use with AIRDRESSER |
|---|--|---------------------|
|    | 95 °C boil wash.                                 | O*                  |
|    | 60 °C coloured wash.                             | O*                  |
|    | 60 °C coloured wash. ("Easy care" coloured wash) | O*                  |
|    | 40 °C coloured wash.                             | O                   |
|    | 40 °C mild wash.                                 | O                   |
|   | 40 °C very mild wash.                            | O                   |
|  | 30 °C fine wash.                                 | O                   |
|  | 30 °C mild fine wash.                            | O                   |
|  | 30 °C very mild fine wash.                       | O                   |
|  | Hand wash.                                       | O                   |
|  | Do not wash.                                     | O*                  |

### NOTE

The numbers in the wash tub specify the maximum washing temperatures in degrees Celsius which must not be exceeded.



## Drying

| Symbol  | Meaning  | Use with AIRDRESSER |
|---|--|---------------------|
|    | Tumble drying / Drying at a temperature of 80 °C with a normal drying process. | 0                   |
|    | Tumble drying / Drying at a temperature of 60 °C with a mild drying process.   | 0                   |
|    | Do not tumble dry  | 0*                  |
|    | Line drying.   | 0                   |
|    | Drip line drying.  | 0                   |
|    | Flat drying.   | 0**                 |
|    | Drip flat drying.  | 0**                 |
|    | Line drying in the shade.  | 0                   |
|    | Drip line drying in the shade.   | 0                   |
|    | Flat drying in the shade.  | 0**                 |
|  | Drip flat drying in the shade.   | 0**                 |

## NOTE

- The dots indicate the drying level of the dryer.
- The lines indicate the type and place of the drying.



# Before you start

## Ironing

| Symbol | Meaning   | Use with AIRDRESSER |
|--------|---|---------------------|
|        | Iron at maximum sole plate temperature of 200 °C.   | 0                   |
|        | Iron at maximum sole plate temperature of 150 °C.   | 0                   |
|        | Iron at maximum sole plate temperature of 110 °C.<br>Caution when using steam irons (work without steam). | 0*                  |
|        | Do not iron.  | 0*                  |

### NOTE

The dots indicate the temperature ranges for ironing (regulator, steam, travel irons and ironing machines).

## Professional care

| Symbol | Meaning  | Use with AIRDRESSER |
|--------|--|---------------------|
|        | Professional dry-cleaning in perchloroethylene and/or hydrocarbons (heavy benzines) with normal process. | 0                   |
|        | Professional dry-cleaning in perchloroethylene and/or hydrocarbons (heavy benzines) with gentle process. | 0                   |
|        | Professional dry-cleaning in hydrocarbons (heavy benzines) with normal process.                          | 0                   |
|        | Professional dry-cleaning in hydrocarbons (heavy benzines) with gentle process.                          | 0                   |
|        | Do not dry-clean.  | 0                   |
|        | Professional wet-cleaning.   | 0                   |
|        | Mild professional wet-cleaning.  | 0*                  |
|        | Very mild professional wet-cleaning.   | 0*                  |
|        | Do not wet-clean.  | 0*                  |

### NOTE

- The letters in a circle indicate the solvents (P, F) used in dry cleaning or wet cleaning (W).
- Generally, the line under the symbol indicates a milder treatment (e.g. gentle cycle for easy-care items). The double line indicates care levels with particularly gentle treatment.





## Smart control

### Wi-Fi connection

- Recommended encryption methods are WPA/TKIP and WPA2/AES. Newly developed Wi-Fi protocols or unapproved Wi-Fi protocols are not supported.
- The reception sensitivity of a wireless network may be affected by surrounding wireless environments.
- If your Internet provider has registered the MAC address of your PC or the modem module for permanent use, your Samsung AIRDRESSER may fail to connect to the Internet. If this is the case, contact your Internet provider
- The Internet firewall may interrupt your Internet connection. If this happens, contact your Internet provider.
- If Internet failure continues after following the measurement of your Internet provider, contact a local Samsung retailer or service centre.

### Downloading the app

On an app market (Google Play Store, Apple App Store, Samsung Galaxy Apps), search for the SmartThings app, and then download and install the app on your device.

#### NOTE

- SmartThings may not be compatible on some tablets or smartphones.
  - The recommended Android OS is 6.0 or higher (with minimum 2 GB or RAM).
  - The supported display resolutions for Android are 1280 x 720 (HD), 1920 X 1080 (FHD), 2560 x 1440 (WQHD).
  - The recommended iOS is 10.0 or higher (iPhones must be iPhone 6 or higher).
  - The supported display resolutions for apple devices are 1334 X 750, 1920 x 1080.
- The app is subject to change without notice for improved performance.

### Log in

You must first log into SmartThings with your Samsung account. To create a new Samsung account, follow the instructions on the app. You don't need a separate app to create your account.

#### NOTE

If you have a Samsung account, use the account to log in. A registered Samsung smartphone user automatically logs in.

### Registering your appliance to SmartThings

1. Make sure your smartphone is connected to a wireless network. If not, go to **Settings**, turn on the wireless connection, and then select an AP (Access Point).
2. Open **SmartThings** on your smartphone.
3. If a message of "A new device is found.," select **Add**.
4. If no message appears, select **+** and select your appliance in a list of devices available. If your appliance is not listed, select **Device Type** > **Specific Device Model**, and then add your appliance manually.
5. Follow the onscreen instructions to complete registration.

# Before you start

## SmartThings overview

| Category             | Function                 | Description   |
|----------------------|--------------------------|---|
| Monitoring           | Cycle Status             | You can check the current cycle and options, and the remaining cycle time.  |
|                      | Smart Control            | The Smart Control status is shown for AIRDRESSER.   |
|                      | Energy Monitoring        | You can monitor the energy consumption status.  |
| Control              | Start / Pause / Cancel   | Select a cycle and necessary options, and then select <b>Start</b> / <b>Pause</b> / <b>Cancel</b> to start an operation, to stop temporarily, or to cancel the current operation. |
| Notification         | Cycle Completed          | Notifies you the current cycle is complete.   |
| AIRDRESSER functions | Care Recipe              | Select the fabric type and options and get recommendations for the most suitable cycle.   |
|                      | My Closet                | By inputting clothing information (such as fabric material), you can add your clothes to the app and get recommended cycles and a care history.                                   |
|                      | Special Cycle Management | You can save up to 9 cycles and you can delete or change the order of the cycles.   |
|                      | HomeCare Manager         | Get advice to help you keep your AIRDRESSER in perfect condition. Check your cycle usage patterns, energy consumption, and get alerts for product maintenance.                    |

## Open Source Announcement

The software included in this product contains open source software. You may obtain the complete corresponding source code for a period of three years after the last shipment of this product by sending an email to <mailto:oss.request@samsung.com>.

It is also possible to obtain the complete corresponding source code in a physical medium such as a CD-ROM; a minimal charge will be required.

The following URL [http://opensource.samsung.com/opensource/SMART\\_AT\\_051/seq/0](http://opensource.samsung.com/opensource/SMART_AT_051/seq/0) leads to the download page of the source code made available and open source license information as related to this product. This offer is valid to anyone in receipt of this information.



### NOTE

Hereby, Samsung declares that this radio equipment is in compliance with Directive 2014/53/EU and with the relevant statutory requirements in the UK. The full text of the EU declaration of conformity and the UK declaration of conformity is available at the following internet address: The official Declaration of conformity may be found at <http://www.samsung.com>, go to Support > Support Home and enter the model name.

Wi-Fi max transmitter power : 20 dBm at 2.412 GHz – 2.472 GHz



# Product and accessory use

## Using a cycle

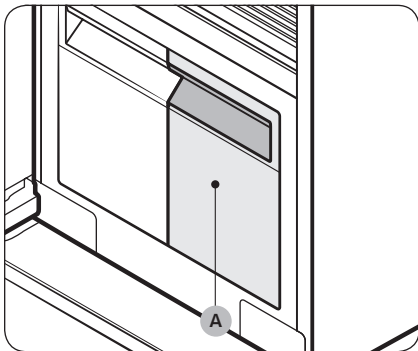

1. Make sure the **Refill Tank (A)** is filled with water.

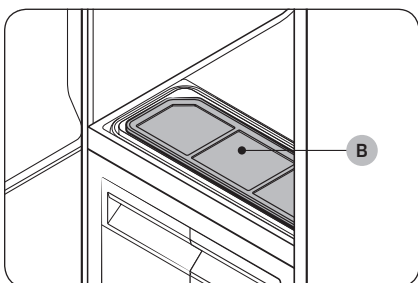

2. Make sure the **lint filter (B)** is clean.

3. Input clothes as instructed in the **Using the accessories** section.

4. Tap .

5. Select a cycle.

- Tap **Clothing Care** or **Drying**, and then tap < or > to select the desired cycle.

6. Select options if necessary.

- Sanitize, Keep Fresh, Delay end.

7. Tap and hold  for 3 seconds.

## Usage guidelines

### Before use

- This product cannot be used to clean items. For best results, wash and dry all items before using the product.
- Before using the product, we recommend washing items with strong odours or items that have been stored for a long time.
- Separate items by odour strength.
- Check all clothing or item labels before using the product.
- Before placing the clothing into the product, make sure to empty all pockets.
- Do not use the product as a storage closet.
- The product may not remove pet hair.

### During use

- Make sure items are not touching the bottom of the product. If necessary, use the shelf to stop items that are hung from touching the bottom of the product.



- Hissing noises may occur during a steam process.
- If you need to stop a cycle before it will finish, make sure to run the Drying cycle.
- Operating time depends on the environment and type of items.
- If used consecutively, the product may display a different operating time than what will occur.
- Do not open the door while the product is operating.

#### After use

- The amount of wrinkles removed may vary depending on the fabric type.
- Remove items immediately after a cycle has finished. If you cannot remove items immediately, use Delay end or Keep Fresh.
- When removing items, hold both the items and the hanger.

## Using the accessories

### Air hangers

Use the provided Air hangers for items such as jackets, sportcoats, and blazers.

#### NOTE

- Make sure the interior and exterior of the hangers are clean and free of foreign matter.
- Do not use hangers for knits, wools, lingerie.
- The maximum lengths of items must be 110 cm for tops and 100 cm for bottoms.
- Depending on the type or size of the fabric, unwanted wrinkles may form on the neck of your clothing.



#### To use the Air hangers

1. Hang items on hangers in the same direction.
  - To prevent items from falling off the hangers, make sure to button all buttons and zip all zippers.
  - Make sure all items are hung flatly. Make sure the hanger clips do not protrude outward.
2. Slide the hangers into the air holes until you hear a clicking sound.
  - Make sure hangers are facing the same direction.
  - If the Air hangers are not properly inserted into the air hole, vibrations and noises may occur.

#### NOTE

For best results, avoid hanging longer items from the middle hole.

# Product and accessory use

## Regular hanger kit (applicable models only)

You can use the regular hanger kit to use regular hangers to hang your items. However, for best results, we recommend using the Air hangers.

### NOTE

- Use hangers that will not be deformed by heat.
- Make sure the interior and exterior of the hangers are clean and free of foreign matter.
- Do not use plastic/silicone/wooden hanger and hangers with adhesive.
- Do not use hangers from laundry that may become rusty.

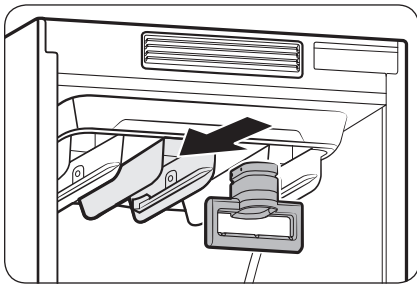

### To use the regular hanger kit

1. Hang items on hangers in the same direction.
  - To prevent items from falling off the hangers, make sure to button all buttons and zip all zippers.
  - Make sure all items are hung flatly. Make sure the hanger clips do not protrude outward.
2. Slide the regular-hanger kit into the air holes until you hear a clicking sound, and then hang the hangers on the regular-hanger kit.
  - Make sure hangers are facing the same direction.
  - If the regular-hanger kit is not properly inserted into the air hole, vibrations and noises may occur.

### NOTE

For best results, avoid hanging longer items from the middle hole.

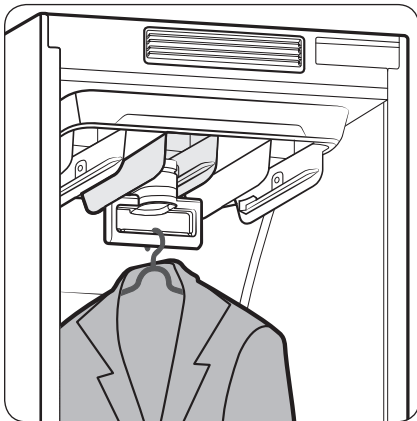

## Weight kit (applicable models only)

### NOTE

- Make sure the trousers or weight kit does not touch the bottom of the product.
- The maximum length of trousers must be 100 cm.

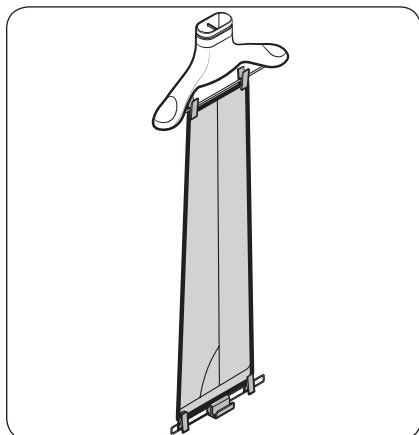

### To use the weight kit

1. Clip the bottom of the trousers to the Air hanger.
2. Clip the other end of the trousers to the weight kit.
3. Slide the Air hanger into the air holes until you hear a clicking sound.

### NOTE

For sharper creases, spread out the trousers by moving the clips outward.

## Shelf

Use the provided shelf for items that cannot be used with hangers.

### NOTE

- Only place clothes or clothing accessories. Do not put heavy items or use the shelf to store any other objects
- Make sure children do not sit or climb on the shelf.
- Make sure items do not hang off the front, back, or sides of the shelf, or hang through the shelf grates.
- Do not stack items on top of other items.

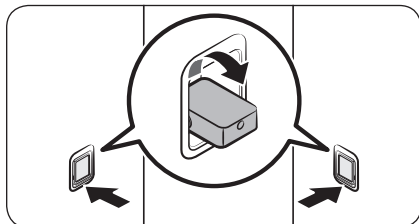

### To use the shelf

1. On the side walls, press the bottom part of the shelf holders to turn them out.



# Product and accessory use

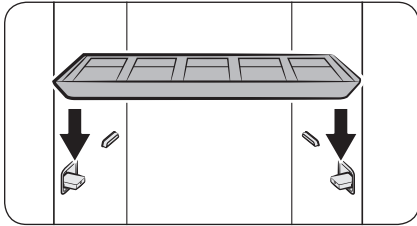

- Place the shelf on the shelf holders. Make sure the grooves on the shelf are firmly sitting on the holder.

**NOTE**

A gap between the sides of shelf and the side walls is normal.

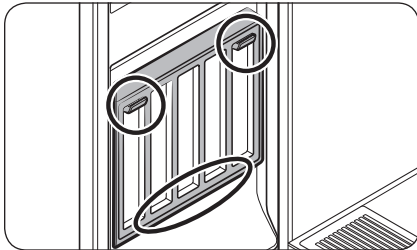

Store the shelf on the door when not in use. Place the shelf on the bottom holder, and then hang it on the top holders.

## Refill Tank

**NOTE**

- Before using the product, make sure there is water in the Refill Tank.
- The product consumes more water the first time the product is used.
- It is recommended to use filtered water.
- If you are not going to use the product for a long time, empty the Refill Tank.
- A full Refill Tank lasts approximately 4 cycles.
- Fill the Refill Tank with water only. Putting any other liquids, such as detergent or fabric softener, may cause a problem.
- Do not use the water in the Drain Tank to fill the Refill Tank.

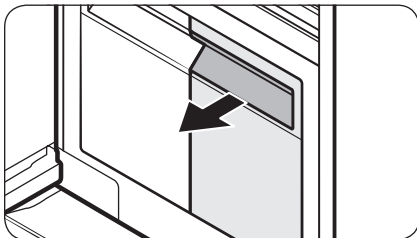

**To fill the Refill Tank**

- Pull out the Refill Tank.





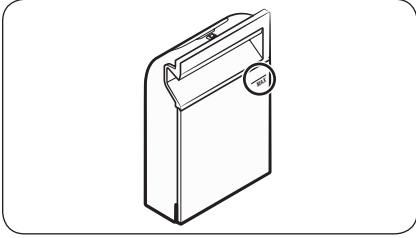

2. Open the back cover, fill to the **MAX** line.
3. Reinsert the Refill Tank.

**Drain Tank**

Before using the product or if you are not going to use the product for a long time, make sure to empty the Drain Tank.

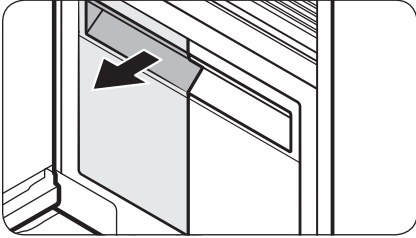

**To empty the Drain Tank**

1. Pull out the Drain Tank.
2. Empty the tank.
3. Reinsert the Drain Tank.

# Product and accessory use

## Fresh Finish™

Use the Fresh Finish™ compartment to give your clothes a laundry fresh smell.

### NOTE

- Insert a dryer sheet into the Fresh Finish™ compartment or spray your desired perfume 4-5 times on a cotton pad and insert into the Fresh Finish™ compartment. The strength of the scent diffused will differ depending on what is inserted and the scent may remain inside the AIRDRESSER after the cycle is complete.
- After the cycle is complete, remove the dryer sheet or cotton pad and dispose of it.

### How to use Fresh Finish™

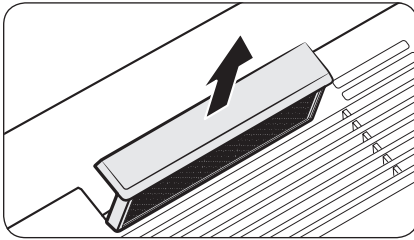

1. Slide out the Fresh Finish™ compartment from the inside of the AIRDRESSER.

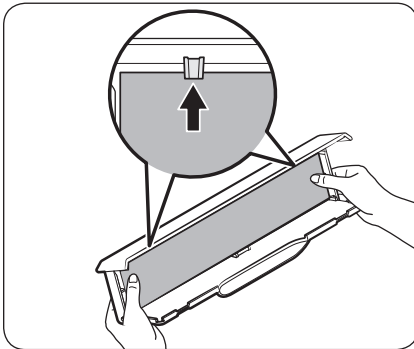

2. Insert a dryer sheet or perfumed cotton pad into the Fresh Finish™ compartment.

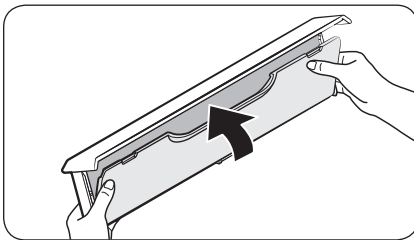

3. Close the cover until you hear it click into place.

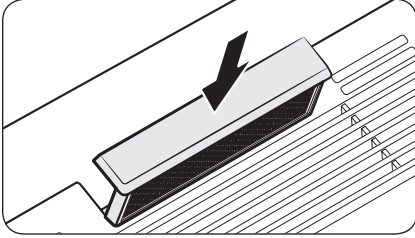

4. Insert back into the AIRDRESSER and run chosen cycle.

 **NOTE**

- If you use a dryer sheet or perfumed cotton pad, the scent may remain inside the AIRDRESSER after the cycle is complete.
- Dryer sheets and cotton pads are not provided with the AIRDRESSER.
- The effectiveness of Fresh Finish™ cannot be guaranteed since it depends on what is inserted into the Fresh Finish™ compartment.

# Cleaning and maintenance

## ⚠ CAUTION

- Unplug the product before cleaning it.
- Do not use abrasive or flammable cleaners.
- Do not spray water directly onto the product when cleaning it.

## Exterior

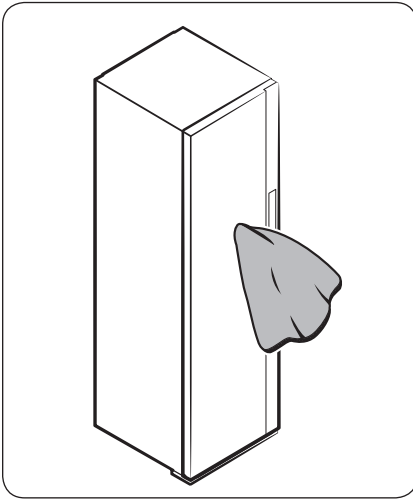

Use a smooth cloth to clean the exterior. For stubborn stains, use a damp cloth and then wipe dry.

## Water tanks

Clean both tanks on a regular basis. Completely dry before reinserting.

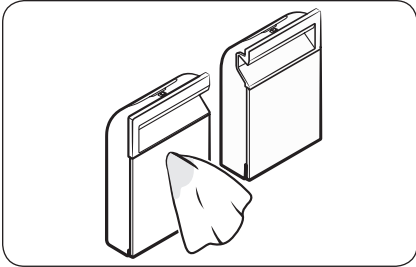

Use a damp cloth to clean the exterior.

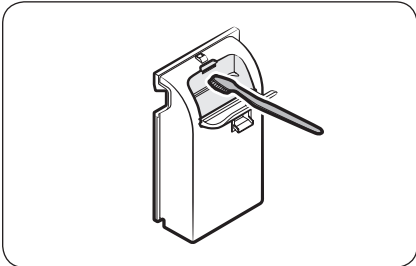

Use a soft brush to clean the interior.

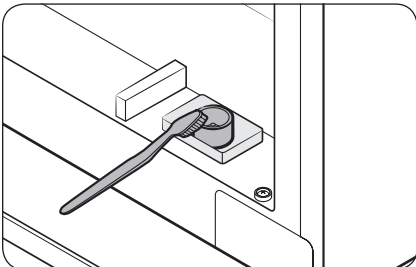

Use a soft brush to clean the tanks' inlet and outlet.

# Cleaning and maintenance

## Water tray

### NOTE

- Empty the water tray on a regular basis.
- Make sure to reinsert the water tray after emptying the water.

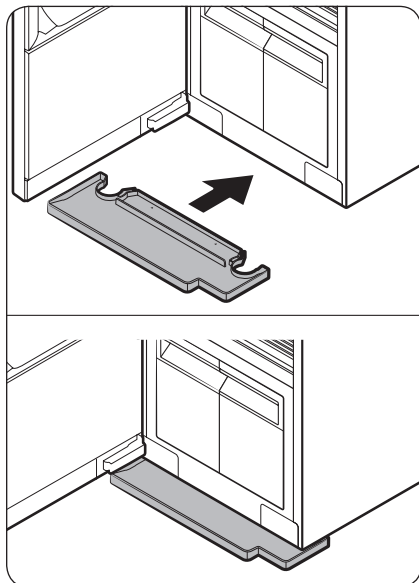

Correctly insert the water tray as shown in the figures.

- Make sure the side with 'TOP' is facing up.

## Air filter

If you frequently use the product for heavy items or items that accumulate a large amount of dust, we recommend cleaning the Air Filter frequently.

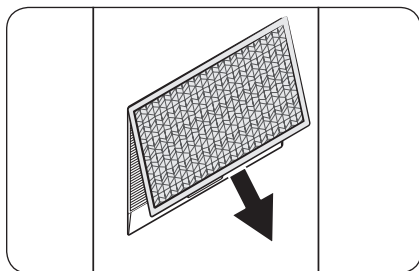

### To clean the Air filter

1. Hold the bottom of the cover and pull out.
2. While pressing the two hooks on the upper part of the filter, pull to remove.
3. Use a brush and running water to clean the filter.
4. Completely dry the filter in a shaded area and reinsert the filter.

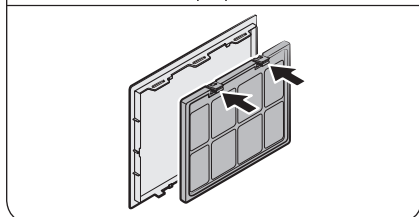
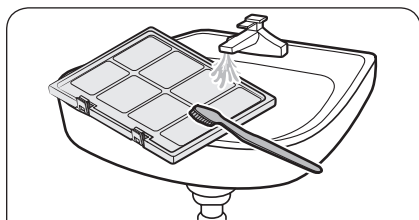
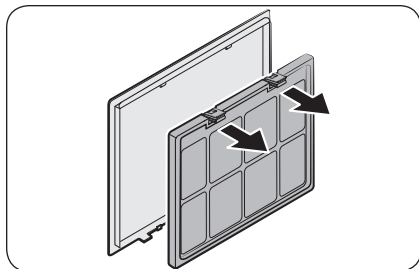



# Cleaning and maintenance

---

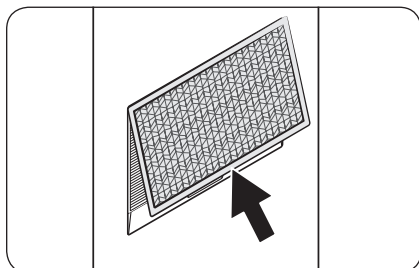

5. Insert the top of the cover into the product, and then push the cover.

## Lint filter

---

- For best results, clean the lint filter before or after using the product.
- Replace a damaged lint filter with a new lint filter.

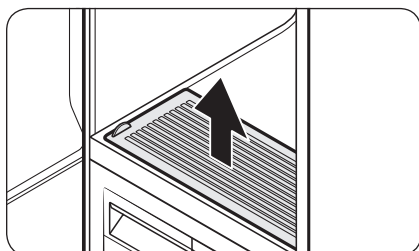

### To clean the lint filter

1. Open the cover.

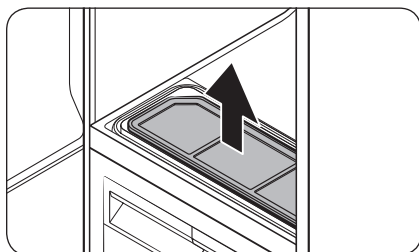

2. Remove the lint filter.





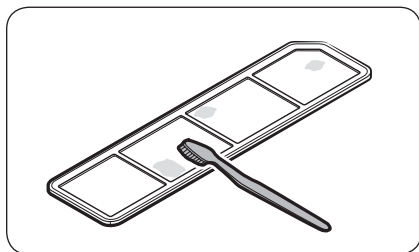

3. Use a brush and running water to clean the lint filter. Completely dry the lint filter in a shaded area.
4. Reinsert the lint filter, and then close the cover.

## Descaling

Using the steam function causes limestone accumulation and deposition throughout the internal water circulation system due to calcium contents of water. To prevent this, perform descaling regularly to increase the performance and lengthen the lifespan of the product. If you do not perform descaling immediately after getting the notification message, some functions may be restricted for use and may cause performance decrease or even shortens the lifespan of the product.

1. When the **Descaling Required. Check the manual** message appears on the display, remove all items from the product and then tap and hold **Drying** and **Delay End** for 3 seconds.
2. Empty the Refill Tank and the Drain Tank.
3. Dilute a descaling agent with water as recommended by the manufacturer of a descaling agent.
4. Fill the Refill Tank with the diluted descaling agent up to the **MAX** line.
  - The maximum capacity of the Refill Tank is 1.4 litre.
5. Tap and hold **▶||** to start descaling.
  - If the **Empty the Drain tank** message appears on the display during descaling, empty the Drain Tank.
6. When the **Check the Refill & Drain tanks** message appears on the display, empty both the Refill Tank and the Drain Tank, and then rinse them thoroughly.
7. Fill the Refill Tank with clean water up to the **MAX** line, and then insert the Refill Tank and the Drain Tank. Tap **▶||**.
8. When descaling is complete, empty the Drain Tank and fill the Refill Tank with water.
  - You can use AIRDRESSER once you finish all these steps.

### NOTE

- Vibration and noise may occur during the descaling process; this is normal, and there is no problem with the product.
- You may see the **Add water to Refill tank** message when you use the product the first time after descaling. This is normal. Fill the Refill Tank with water and tap **▶||** to resume.
- Bubbles may form if the descaling agent is not rinsed thoroughly. Make sure to rinse the Refill Tank and the Drain Tank thoroughly after descaling.
- Use a descaling agent dedicated for coffee machines.
- Do not use a descaling agent for other machines such as washing machine.
- Do not use laundry detergent or fabric softener for descaling.





# Cleaning and maintenance

---

## Moving the product to another location







---

- There are two wheels underneath the product to assist moving it.
- To prevent the product from tipping over when moving the product, we recommend pushing the middle of the product. Do not push the top or the bottom.
- Empty the Refill Tank and the Drain Tank before moving the product to another location. If the tanks are not emptied, water can spill while moving the product.



# Troubleshooting

## Notification messages



| Message                                       | Action  |
|---|---|
| Add water to Refill tank                      | <ul style="list-style-type: none"><li>• Check if the Refill Tank has enough water.<ul style="list-style-type: none"><li>- Fill the water up to the MAX line, reinsert the Refill Tank, and then tap  to start.</li></ul></li><li>• Check if the Refill Tank is properly inserted.<ul style="list-style-type: none"><li>- Properly insert the Refill Tank, and then tap  to start.</li></ul></li></ul>                 |
| Empty the Drain tank                          | <ul style="list-style-type: none"><li>• Check if the Drain Tank is full.<ul style="list-style-type: none"><li>- Empty the Drain Tank, reinsert the Drain Tank, and then tap  to start.</li></ul></li><li>• Check if the Drain Tank is properly inserted.<ul style="list-style-type: none"><li>- Properly insert the Drain Tank, and then tap  to start.</li></ul></li></ul>   |
| Close door & start again                      | <ul style="list-style-type: none"><li>• Check if the door is open.<ul style="list-style-type: none"><li>- Make sure the door is closed, and then tap  to start.</li></ul></li></ul>  |
| Open the door & check inside                  | <ul style="list-style-type: none"><li>• Check if the door is open and if Child Lock  (3sec) is on.<ul style="list-style-type: none"><li>- Make sure the door is closed, and then tap  to start. Make sure children or pets are not in the product.</li><li>- The control panel is locked when Child Lock is on.</li><li>- Tap and hold <b>Delay End</b> for 3 seconds to turn off the Child Lock.</li></ul></li></ul> |
| Connect to Wi-Fi network or check your router | <ul style="list-style-type: none"><li>• Check if the router is off.<ul style="list-style-type: none"><li>- Turn the router on, and then connect to the Internet.</li></ul></li></ul>  |

### NOTE

If a problem persists, contact a local Samsung service centre.

# Troubleshooting

## Checkpoint

| Problem                                   | Action  |
|---|---|
| The product does not turn on.             | <ul style="list-style-type: none"> <li>• Tap  to turn the product on.</li> <li>• Make sure the power cord is properly plugged in.</li> <li>• Make sure the circuit breaker is on.</li> <li>• Make sure the power cord is plugged into a power outlet rated for this product.</li> </ul>  |
| The product does not operate.             | <ul style="list-style-type: none"> <li>• Make sure the door is closed, and then tap .</li> <li>• If you hear water flowing or boiling sounds, the product is preparing for a steam process. This is normal.</li> <li>• Make sure Child Lock is off.</li> <li>• The product may not operate if you have used any liquid other than water. Please contact a Samsung service centre.</li> </ul>   |
| The product makes sounds.                 | <ul style="list-style-type: none"> <li>• The product may generate sounds when the compressor operates. This is normal.</li> <li>• The product may generate sounds when it circulates air. This is normal.</li> <li>• The product may generate sounds before and during a steam process. This is normal.</li> <li>• The product may generate sounds to pump out and drain the water. This is normal.</li> <li>• When opening the door, sounds may come from the Refill Tank when the water is flowing through the pipe. This is normal.</li> <li>• If noises become louder, contact a Samsung service centre.</li> </ul> |
| The control panel does not work.          | <ul style="list-style-type: none"> <li>• After plugging in the product, wait for a moment and try again. The control panel will respond 10 seconds after the power cord has been plugged in.</li> <li>• Clean the control panel and try again. If the problem continues, contact a Samsung service centre.</li> </ul>   |
| The product vibrates.                     | <ul style="list-style-type: none"> <li>• Make sure the product is installed on a solid, level surface.</li> <li>• Make sure the product is level.</li> </ul>  |
| The Refill Tank is empty after one use.   | <ul style="list-style-type: none"> <li>• The product consumes more water the first time the product is used. This is normal.</li> </ul>   |
| Steam or air is coming out from the door. | <ul style="list-style-type: none"> <li>• Make sure there are no items caught in the door.</li> <li>• Make sure the door is properly closed.</li> </ul>  |
| Operation time continues to increase.     | <ul style="list-style-type: none"> <li>• Wet items may take longer to dry. Operation time can increase depending on the quantity and moisture level of the items.</li> </ul>  |

| Problem   | Action  |
|---|---|
| Items are wet after a cycle.                              | <ul style="list-style-type: none"><li>• Make sure the lint filter is clean and properly inserted.</li><li>• Make sure the door gasket is not damaged or items are not caught on the door. If the door gasket is damaged, unplug the power cord and contact a Samsung service centre.</li></ul>  |
| Items are not deodorised.                                 | <ul style="list-style-type: none"><li>• Wash items with strong odours or items that have been stored for a long time.</li><li>• Wash items contaminated by oils.</li><li>• Large items such as down-filled jackets may not be deodorised well. Put large items by themselves and run an additional cycle if necessary.</li><li>• Do not put items with strong odour with other items. Separate items by odour strength.</li><li>• Make sure the lint filter and both tanks are clean.</li></ul> |
| Wrinkles are not removed.                                 | <ul style="list-style-type: none"><li>• Iron items that have been stored for a long time.</li></ul>   |
| Smoke comes out from the product when the door is opened. | <ul style="list-style-type: none"><li>• Some cycles generate steam that may appear to be smoke. This is normal.</li></ul>   |

# Specifications

## Specification sheet

"\*" Asterisk(s) means variant model and can be varied (0-9) or (A-Z).

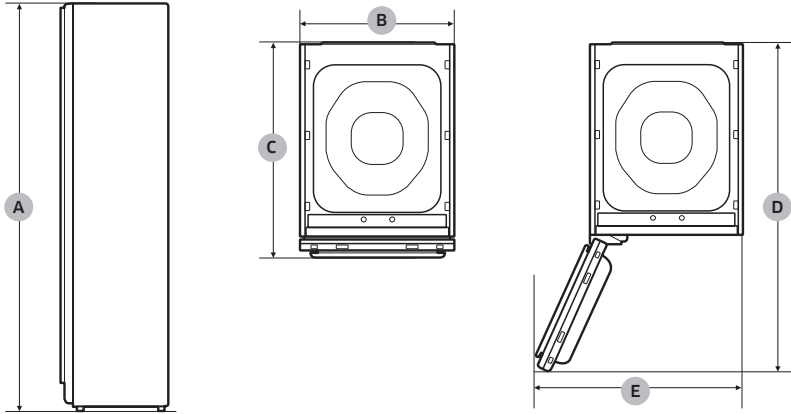

| Type                             |                             | Clothing Care System (AIRDRESSER) |  |
|----------------------------------|-----------------------------|-----------------------------------|--|
|                                  |                             | DF60A8****G                       |  |
| Dimensions<br>(mm)               | A. Height                   | 1850                              |  |
|                                  | B. Width                    | 445                               |  |
|                                  | C. Depth                    | 632                               |  |
|                                  | D. Depth with door open     | 1001                              |  |
|                                  | E. Width with door open     | 618                               |  |
| Rated power                      |                             | 220-240 V / 50 Hz<br>1700-2000 W  |  |
| Fuse (Fixed fuse<br>in main PBA) | Tube type                   | 250 V / 12 A                      |  |
|                                  | High breaking capacity type |                                   |  |
| Weight (kg)                      |                             | 85.0                              |  |

# Memo

---

# SAMSUNG

## QUESTIONS OR COMMENTS?

| COUNTRY      | CALL   | OR VISIT US ONLINE AT  |
|--------------|--|--|
| MALAYSIA     | 1800-88-9999<br>+603-7713 7420 (Overseas contact)  | <a href="http://www.samsung.com/my/support">www.samsung.com/my/support</a>               |
| INDIA        | 1800 40 SAMSUNG (1800 40<br>7267864) (Toll-Free)<br>1800 5 SAMSUNG (1800 5 7267864)<br>(Toll-Free) | <a href="http://www.samsung.com/in/support">www.samsung.com/in/support</a>               |
| NIGERIA      | 0800 726 7864  | <a href="http://www.samsung.com/africa_en/support">www.samsung.com/africa_en/support</a> |
| SOUTH AFRICA | 0860 SAMSUNG (726 7864)  | <a href="http://www.samsung.com/za/support">www.samsung.com/za/support</a>               |

**This product is RoHS compliant.**



DC68-04297N-01



# कलथिंग केयर सिस्टम (AIRDRESSER)

उपयोगकर्ता मैनुअल  
DF60\*8\*\*\*\*G



**SAMSUNG**



# सामग्रियाँ

|  |           |
|--|-----------|
| <b>सुरक्षा जानकारी</b>                                     | <b>4</b>  |
| सुरक्षा निर्देशों के बारे में आपको क्या जानने की ज़रूरत है | 4         |
| महत्वपूर्ण सुरक्षा प्रतीक                                  | 4         |
| महत्वपूर्ण सुरक्षा सावधानियाँ                              | 5         |
| सामान्य चेतावनियाँ   | 6         |
| विद्युत संबंधी चेतावनियाँ                                  | 8         |
| इंस्टॉलेशन संबंधी चेतावनियाँ                               | 9         |
| सफाई संबंधी चेतावनियाँ                                     | 10        |
| WEEE के बारे में निर्देश                                   | 10        |
| <b>शुरू करने से पहले</b>                                   | <b>11</b> |
| इंस्टॉलेशन   | 11        |
| वाई-फ़ाई चालू करना (केवल नेटवर्क मॉडल के लिए)              | 13        |
| उत्पाद का विवरण  | 14        |
| कंट्रोल पैनल   | 16        |
| साइकिल का विवरण  | 18        |
| फैब्रिक केयर गाइड  | 20        |
| फैब्रिक केयर चार्ट   | 24        |
| Smart Control  | 27        |
| <b>उत्पाद और एक्सेसरी का उपयोग</b>                         | <b>31</b> |
| साइकिल उपयोग करना  | 31        |
| एक्सेसरिज़ का उपयोग करना                                   | 32        |
| <b>सफाई और रखरखाव</b>                                      | <b>39</b> |
| बाहरी हिस्सा   | 39        |
| वाटर टैंक  | 40        |
| वाटर ट्रे  | 41        |
| एयर फ़िल्टर  | 41        |
| लिट फ़िल्टर  | 43        |
| डिस्केल करना   | 44        |
| उत्पाद को दूसरे स्थान पर ले जाना                           | 44        |
| <b>समस्या निवारण</b>                                       | <b>45</b> |
| सूचना संदेश  | 45        |
| जांचबिंदु  | 46        |



---

विनिर्देश

48

विनिर्देश पत्रक

48

हिंदी



# सुरक्षा जानकारी

नये Samsung उत्पाद के लिए आपको बधाई। इस मैनुअल में उत्पाद के इंस्टॉलेशन, उपयोग और देखभाल के बारे में महत्वपूर्ण जानकारी दी गई है। अपने उत्पाद के कई लाभों और सुविधाओं का पूरा फायदा उठाने के लिए, कृपया कुछ समय निकालकर इस मैनुअल को पढ़ें।

## सुरक्षा निर्देशों के बारे में आपको क्या जानने की ज़रूरत है

अपने नये उत्पाद की व्यापक सुविधाओं और फ़ंक्शनों को सुरक्षित और प्रभावी रूप से संचालित करने का तरीका जानने के लिए यह सुनिश्चित करें कि आप इस मैनुअल को अच्छी तरह से पढ़ें। भविष्य में कभी ज़रूरत पड़ने पर, इस मैनुअल को पढ़ने के लिए इसे उत्पाद के पास किसी सुरक्षित जगह पर रखें। इस उत्पाद को केवल इसके नियत उद्देश्यों के लिए ही उपयोग करें, जैसा कि इस निर्देश मैनुअल में बताया गया है। इस मैनुअल में दी गई चेतावनियाँ और महत्वपूर्ण सुरक्षा निर्देश उन सभी संभावित स्थितियों और परिस्थितियों को शामिल नहीं करते हैं, जो उत्पन्न हो सकती हैं। अपने उत्पाद को इंस्टॉल करते समय, उसका रखरखाव और उसे संचालित करते समय अपने विवेक का इस्तेमाल करना, सावधानी बरतना और ध्यान रखना आपकी ज़िम्मेदारी है। चूंकि निम्न संचालन निर्देश विभिन्न मॉडल के लिए हैं, इसलिए आपके उत्पाद की विशेषताएँ इस मैनुअल में बताई गई विशेषताओं से थोड़ी अलग हो सकती हैं और हो सकता है कि सभी चेतावनी संकेत लागू न हों। यदि आपके कोई प्रश्न या चिंताएँ हैं, तो अपने नजदीकी सेवा केंद्र से संपर्क करें या [www.samsung.com](http://www.samsung.com) पर ऑनलाइन सहायता और जानकारी प्राप्त करें।

## महत्वपूर्ण सुरक्षा प्रतीक

इस मैनुअल में दिए गए आइकन और संकेतों का क्या मतलब है:

### ⚠ चेतावनी

जोखिम भरे या असुरक्षित तरीके से प्रयोग करने के परिणामस्वरूप आपको गंभीर चोट लग सकती है, मौत हो सकती है और/या संपत्ति को नुकसान पहुँच सकता है।

### ⚠ सावधानी

जोखिम भरे या असुरक्षित तरीके से प्रयोग करने के परिणामस्वरूप आपको चोट लग सकती है और/या संपत्ति को नुकसान पहुँच सकता है।

### ⚠ सावधानी

### गर्म सतह

### 🔊 नोट

यह दर्शाता है कि चोट लगने या भौतिक रूप से नुकसान होने का खतरा है।

आपको और दूसरों को चोट लगने से बचाने के लिए ये चेतावनी संकेत यहाँ दिए गए हैं।

कृपया स्पष्ट रूप से इनका पालन करें।

इस मैनुअल को पढ़ने के बाद, भविष्य में कभी इसकी ज़रूरत पड़ने पर इसे किसी सुरक्षित जगह पर रख दें। उत्पाद उपयोग करने से पहले सभी निर्देशों को पढ़ें।

ऐसे कोई भी उपकरण जिनमें बिजली का प्रयोग होता है और गतिशील पुर्जें होते हैं, उनसे जोखिम होने की संभावना रहती है। इस उत्पाद को सुरक्षित रूप से चलाने के लिए, इसके संचालन के बारे में जानें और उपयोग करते समय ध्यान रखें।





## महत्वपूर्ण सुरक्षा सावधानियाँ

### ⚠ चेतावनी

अपने उपकरण का प्रयोग करते समय आग लगने, बिजली का झटका लगने या व्यक्तियों को चोट लगने के जोखिम को कम करने के लिए, नीचे दी गई बातों सहित मूलभूत सावधानियों का पालन करें:

1. यह उपकरण शारीरिक, संवेदी या मानसिक रूप से अक्षम, या अनुभव और ज्ञान की कमी वाले लोगों (बच्चों सहित) द्वारा तब तक उपयोग नहीं किया जाना चाहिए, जब तक कि उन्हें उनकी सुरक्षा के लिए ज़िम्मेदार व्यक्ति द्वारा उपकरण के उपयोग से संबंधित निरीक्षण या निर्देश न दिए गए हों।
2. यदि 8 वर्ष और इससे अधिक की उम्र के बच्चों, और शारीरिक, संवेदी या मानसिक रूप से अक्षम, या अनुभव और ज्ञान की कमी वाले लोगों को सुरक्षित तरीके से उपकरण के उपयोग से संबंधित निरीक्षण या निर्देश दिए गए हों और इसमें शामिल जोखिमों को समझाया गया हो, तो वे इस उपकरण का उपयोग कर सकते हैं। बच्चों को उपकरण से खेलना नहीं चाहिए। बिना निगरानी के बच्चों को सफ़ाई और रखरखाव नहीं करना चाहिए।
3. बच्चों पर नज़र रखनी चाहिए कि वे उपकरण के साथ न खेलें।
4. यदि सप्लाई कॉर्ड खराब है, तो जोखिम से बचने के लिए इसे निर्माता, सर्विस एजेंट या समान रूप से योग्य व्यक्तियों द्वारा बदली करा लेना चाहिए।





## सुरक्षा जानकारी

5. **सावधानी:** थर्मल कट-आउट को असावधानीवश रीसेट करने के कारण होने वाले ज़ोखिम से बचने के लिए, इस उपकरण में बिजली आपूर्ति किसी बाहरी स्विचिंग डिवाइस जैसे कि टाइमर से नहीं होनी चाहिए या यह ऐसे सर्किट से कनेक्ट नहीं होना चाहिए, जिससे अन्य उपकरणों को नियमित रूप से चालू और बंद किया जाता है।
6. यह उपकरण घर में और ऐसी ही किसी जगहों पर उपयोग किए जाने के लिए है, जैसे कि:
  - दुकानों, कार्यालयों और अन्य कामकाज वाली जगहों पर स्टाफ किचन में;
  - फ़ार्म हाउस में;
  - होटल, सराय और अन्य रहिवासी जगहों पर क्लाइंट द्वारा;
  - ऐसी जगहों पर, जहां बिस्तर और नाश्ते की सुविधा हो।
7. **चेतावनी:** यह उपकरण केवल पानी में धुले हुए कपड़ों को सुखाने के लिए है।

### सामान्य चेतावनियाँ

#### ⚠ चेतावनी

- बिजली के झटके, आग लगने और/या मौत होने जैसे ज़ोखिम को टालने के लिए, उत्पाद का उपयोग करने से पहले सुनिश्चित करें कि उत्पाद को इस मैनुअल में बताए गए अनुसार ठीक तरह से इंस्टॉल किया गया है और रखा गया है।
- उत्पाद को केवल इसके नियत उद्देश्यों के लिए ही उपयोग करें। इस मैनुअल में निर्दिष्ट उद्देश्यों के अलावा अन्य किसी उद्देश्य के लिए उत्पाद का उपयोग करने पर होने वाले नुकसान को वारंटी में कवर नहीं किया जाता है।
- शारीरिक चोट लगने और/या उत्पाद को नुकसान से बचाने के लिए, उत्पाद के ऊपर चढ़ें नहीं, उस पर खड़े न रहें या लटके नहीं।
- किसी भी तरीके से उत्पाद को न खोलें या उसमें बदलाव न करें।
- बच्चों को उत्पाद के अंदर, उस पर या उसके आस-पास खेलने न दें। हर वक़्त बच्चों पर कड़ी नज़र रखना ज़रूरी है।
- आग लगने, शारीरिक चोट लगने, और/या मौत होने के ज़ोखिम को टालने के लिए, सभी पैकेजिंग सामग्री को बच्चों से दूर रखें और उन्हें अच्छी तरह से हटाकर नष्ट कर दें।
- उत्पाद को गीले हाथों से स्पर्श या संचालित न करें।





- बिजली के झटके लगने और/या आग लगने के जोखिम को टालने के लिए, सभी पशुओं या अन्य बाहरी वस्तुओं को उत्पाद से दूर रखें।
- यदि आपको उत्पाद से अजीब आवाज़ सुनाई देती है, अजीब दुर्गंध आती है और/या धुआँ उठता दिखाई देता है, तो तुरंत उत्पाद का प्लग निकाल दें।
- भारी या हानिकारक वस्तुओं को उत्पाद के अंदर, उस पर या उसके आस-पास न रखें।
- बिजली के झटके, आग लगने और/या मौत होने जैसे जोखिम को टालने के लिए, उत्पाद के किसी भी पुर्जे की तब तक मरम्मत न करें या उसे न बदलें या उसकी सर्विस करने का प्रयास न करें, जब तक कि उपयोगकर्ता मैनुअल में या प्रकाशित उपयोगकर्ता-मरम्मत निर्देशों में विशेष रूप से ऐसा करने के लिए कहा न गया हो, जिसे आप समझते न हों और आपके पास यह करने का कौशल न हो।
- सभी निजी सामानों (इलेक्ट्रिक ड्रिवाइस, लाइट, माचिस और इत्यादि) को जेबों से निकाल लें।
- आग लगने और/या विस्फोट को टालने के लिए, उन कपड़ों को न सुखाएँ जो पहले ही साफ़ किए गए हों, धुल गए हों या भिगोए गए हों या उन पर पेट्रोल, ड्राय-क्लीनिंग एजेंट, खाने के तेल या अन्य ज्वलनशील या विस्फोटक पदार्थों के धब्बे हों।
- यह उत्पाद शारीरिक, संवेदी या मानसिक रूप से अक्षम, या अनुभव और ज्ञान की कमी वाले लोगों (बच्चों सहित) द्वारा उपयोग के लिए नहीं है, जब तक कि उन्हें उनकी सुरक्षा के लिए जिम्मेदार व्यक्ति द्वारा उत्पाद के उपयोग से संबंधित निरीक्षण या निर्देश न दिए गए हों।
- उत्पाद का निपटान करने से पहले, ड्राइंग कंपार्टमेंट के दरवाजे को निकाल लें और पुनः उपयोग को रोकने के लिए पावर प्लग को काट दें।
- उत्पाद के इलेक्ट्रिकल आउटलेट को स्पर्श न करें या खोलें नहीं। गैस रिसाव होने की स्थिति में, सुनिश्चित करें कि जगह पर हवा आ रही है और तुरंत Samsung सेवा केंद्र से संपर्क करें।
- ग्लास पैनल को नुकसान पहुँचने से बचाने के लिए, हमेशा आगे के हिस्से को सुरक्षित करें।
- शारीरिक चोट लगने और/या उत्पाद को नुकसान से बचाने के लिए, टैंक के दरवाजों के ऊपर चढ़ें नहीं।
- उत्पाद के नीचे हाथ, पैर, शरीर के अन्य हिस्से या धातु की वस्तुएँ न डालें।
- अंदर के हिस्से को सुखाने के लिए अन्य उत्पादों का उपयोग न करें। अंदर की दुर्गंध हटाने के लिए मोमबत्तियों का उपयोग न करें।
- उत्पाद को संचालित करने के दौरान दरवाजा न खोलें। उत्पाद को संचालित करने के दौरान दरवाजा खोलने से उत्पाद का कार्यप्रदर्शन प्रभावित होगा और संक्षेपण के कारण फ्लोरिंग को नुकसान पहुँच सकता है।
- रीफिल टैंक या ड्रेन टैंक के पानी को पिँ नहीं।
- हर लोड से पहले या उसके बाद लिट फिल्टर को साफ़ करें।
- कपड़े को पहनने पर उसे शरीर से चिपकने से बचाने के लिए तब तक फैब्रिक सॉफ्टनर या अन्य उत्पादों का उपयोग न करें, जब तक फैब्रिक सॉफ्टनर या उत्पादों के निर्माता द्वारा उपयोग करने की अनुशंसा न की गई हो।
- संकुचन वाली जगहों से अपनी उँगलियों को दूर रखें। आस-पास बच्चों के होने पर, दरवाजे को बंद करते समय सावधानी बरतें।
- फ़ोम रबड़ या रबड़ के अन्य कपड़ों वाले आइटमों को सुखाने के लिए उत्पाद का उपयोग न करें।
- उत्पाद को नुकसान, अत्यधिक आवाज़ या आग से बचाने के लिए, स्टीम नॉज़ल में वस्तुएँ न डालें।
- संचालन के दौरान स्टीम नॉज़ल के पास अपने हाथ या शरीर को न रखें। गर्म भाप से आप जल सकते हैं।
- संचालन के दौरान दरवाजा न खोलें। अंदर के उच्च तापमान से चोट लग सकती है।
- यदि भाप निकलने की प्रक्रिया के दौरान कोई समस्या उत्पन्न होती है, तो उत्पाद को तुरंत बंद कर दें और उत्पाद से सभी कपड़ों को निकाल लें। यदि कपड़ों को तुरंत नहीं निकाला जाता है, तो उनमें सीलन आ जाएगा जिससे कपड़े खराब हो जाएंगे या उनमें दुर्गंध आएगी।
- उत्पाद के अंदर कपड़े डालने से पहले, जेबों को खाली कर लें।





# सुरक्षा जानकारी

- अंदर फ्लोरिनेटेड ग्रीनगाउस गैस होती है। उपकरण वायुरूद्ध ढंग से सील होता है। गैसों को वातावरण में बाहर न निकलने दें।
  - रेफ्रिजरेंट (प्रकार): R-134a (GWP = 1430)
  - रेफ्रिजरेंट (चार्लिंग): 0.15 किलो, 0.214 tCO<sub>2</sub>e

## विद्युत संबंधी चेतावनियाँ

### ⚠ चेतावनी

- एक सूखे कपड़े से पावर प्लग टर्मिनल और कॉन्टैक्ट पॉइंट पर जमे बाहरी पदार्थों जैसे कि धूल या पानी को नियमित रूप से साफ़ करते रहें।
- पावर प्लग निकालें और इसे सूखे कपड़े से साफ़ करें।
- बिजली का झटका लगने के जोखिम से बचने के लिए, उत्पाद को खोलने या मरम्मत करने से पहले हमेशा उसका प्लग निकाल दें।
- पावर प्लग को निकालते समय पावर कॉर्ड को खींचें नहीं। पावर प्लग निकालने के लिए, पावर प्लग को सीधे खींचकर बाहर निकालें।
- बिजली के झटके से बचने के लिए, एक्स्टेंशन कॉर्ड का उपयोग न करें।
- खराब हो चुके पावर कॉर्ड या पावर प्लग का उपयोग न करें। पावर कॉर्ड या पावर प्लग की मरम्मत करने, उसे खोलने या बदलने की कोशिश न करें। मरम्मत करवाने के लिए, अपने नज़दीकी Samsung सेवा केंद्र से संपर्क करें।
- पावर कॉर्ड को वॉल सॉकेट में लगाएँ, जो स्थानीय विद्युतीय विनिर्देशों को पूरा करता हो। सॉकेट का उपयोग केवल इस उपकरण के लिए करें, और एक्स्टेंशन कॉर्ड का उपयोग न करें।
- उत्पाद को स्थानांतरित करते समय, पावर कॉर्ड को हमेशा सुरक्षित रखें।
- बिजली के झटके, आग लगने, गंभीर चोट, उत्पाद के नुकसान और/या मौत होने के जोखिम से बचने के लिए, उत्पाद का प्लग अच्छी तरह से लगे हुए आउटलेट में लगाएँ। सुनिश्चित करें कि वॉल आउटलेट और सर्किट की जाँच एक योग्य बिजली मिस्त्री ने की हो।
- उत्पाद में कॉर्ड लगा होना चाहिए, जिसमें उपकरण-ग्राउंडिंग कंडक्टर और ग्राउंडिंग प्लग हो। प्लग को एक ऐसे उचित आउटलेट में लगाना चाहिए, जो स्थानीय संहिता और नियमों के अनुसार सही तरह से इंस्टॉल और ग्राउंडेड हो।
- उत्पाद ग्राउंडेड होना चाहिए। खराब हो जाने या बंद पड़ जाने की स्थिति में, ग्राउंडिंग विद्युत धारा के लिए कम प्रतिरोधी का पथ प्रदान करके बिजली के झटके के जोखिम को कम करेगा।
- उपयोग करने से पहले, सुनिश्चित करें कि इस उत्पाद के साथ उपयोग करने के लिए केवल इसके लिए ही एक ग्राउंडेड इलेक्ट्रिकल-आउटलेट हो। मानक 2-प्रोंग वॉल आउटलेट की जगह मानक 3-प्रोंग आउटलेट को लगाना मालिक की जिम्मेदारी है।
- बिजली के झटके से बचने के लिए, उत्पाद को सही तरह से ग्राउंड करें जो सभी सरकारी संहिताओं और नियमों के अनुरूप हो। उपयोगकर्ता मैनुअल में दिए गए निर्देशों का पालन करें।
- उत्पाद के प्लग को इसके ही इलेक्ट्रिकल आउटलेट में लगाएँ, जिसमें रेटिंग प्लेट से मेल खाती हुई वॉल्टेज रेटिंग हो। यह बेहतर कार्यप्रदर्शन प्रदान करता है और घर के वायरिंग सर्किट को ओवरलोड होने से बचाता है, जिसके कारण वायरों के गर्म होने से आग लगने का जोखिम पैदा हो सकता है।
- इलेक्ट्रिकल ओवरलोड से बचने के लिए एक सही से रेट किए गए, सुरक्षित और सही आकार के पावर सर्किट से कनेक्ट करें। अनुचित पावर सर्किट पिघल सकते हैं, जिससे बिजली का झटका या आग लग सकती है।







- किसी भी परिस्थितियों में पावर कॉर्ड से ग्राउंड प्रॉग को काटें नहीं या निकालें नहीं। खुद को चोट लगने या उत्पाद को नुकसान से बचाने के लिए, इलेक्ट्रिकल पावर कॉर्ड को अच्छी तरह से लगे हुए आउटलेट में ही प्लग करना चाहिए।
- अच्छी तरह से न लगे हुए (पोर्टेबल) मल्टी सॉकेट आउटलेट का उपयोग न करें। अच्छी तरह से लगे हुए मल्टी सॉकेट आउटलेट (पोर्टेबल) का उपयोग करने पर, 15 A या इससे अधिक करंट क्षमता वाले उत्पाद का अकेले ही उपयोग करें। ऐसा न करने पर मल्टी सॉकेट आउटलेट से निकलने वाली ऊष्मा से बिजली का झटका लग सकता है या आग लग सकती है। सर्किट ब्रेकर चालू होने पर पावर बंद हो सकती है।
- उत्पाद एक ग्राउंडेड मेटल, स्थायी वायरिंग सिस्टम या ऐसे उपकरण-ग्राउंडिंग कंडक्टर से कनेक्ट होना चाहिए, जो सर्किट कंडक्टरों के साथ चलता हो और उपकरण-ग्राउंडिंग टर्मिनल से कनेक्ट हो या उपकरण तक जाता हो। यदि उत्पाद सही तरह से रखा न गया हो, तो बिजली का झटका लग सकता है।
- उपकरण ग्राउंडिंग कंडक्टर के अनुचित कनेक्शन के परिणामस्वरूप बिजली का झटका लग सकता है। यदि आपको संदेह है कि उत्पाद सही से नहीं रखा गया है, तो एक योग्य बिजली मिस्त्री या सेवा प्रदान करने वाले व्यक्ति से जाँच करवायें।

## इंस्टॉलेशन संबंधी चेतावनियाँ

### ⚠ चेतावनी

- एक स्थिर, अच्छी समतल वाली जगह पर ही उत्पाद को इंस्टॉल करें। जिन स्थानों पर कंपन होता हो या उत्पाद के उलट जाने की संभावना होती है, जैसे कि जहाज या हवाईजहाज में उत्पादों को इंस्टॉल न करें। यदि आप इंस्टॉलेशन की जगह तय नहीं कर पा रहे हैं, तो Samsung सेवा केंद्र से संपर्क करें।
- उत्पाद को जम जाने वाले मौसम या उससे कम तापमान वाली जगहों पर इंस्टॉल न करें। यदि उत्पाद जम जाने वाले कम तापमान में या उस पर भेजा गया है, तो उत्पाद को इंस्टॉल करने से पहले सामान्य होने दें।
- बिजली के झटके, आग लगने, गंभीर चोट, उत्पाद के नुकसान और/या मौत होने के जोखिम से बचने के लिए, उत्पाद को नमी वाली जगहों (जैसे कि स्नानघर या वाष्पकक्ष) में इंस्टॉल न करें।
- आग लगने, धुआँ उठने, और/या उत्पाद के नुकसान से बचने के लिए, उत्पाद को अन्य गर्म स्रोतों (जैसे कि स्टोव या हीटर) के पास न रखें।
- आग लगने या धुआँ उठने, और/या उत्पाद के नुकसान से बचने के लिए, उत्पाद पर, उसके अंदर या उसके आसफ-पास मोमबत्तियाँ या नया ज्वलनशील सामान न रखें।
- शारीरिक चोट लगने और/या उत्पाद को नुकसान से बचाने के लिए, उत्पाद को स्थानांतरित करने से पहले Samsung सेवा केंद्र से संपर्क करें।
- जहाँ पावर प्लग को आसानी से लगाया जा सके, उस जगह पर उत्पाद इंस्टॉल करें। बिजली के झटके और/या आग लगने से बचने के लिए, जब उत्पाद उपयोग में न हो, तब प्लग निकालकर रख दें।
- यदि इंस्टॉलेशन की जगह पर पानी भर गया है, तो उत्पाद के पास न जाएँ और तुरंत Samsung सेवा केंद्र से संपर्क करें।
- आग लगने, धुआँ निकलने, और/या उत्पाद के नुकसान से बचने के लिए, उत्पाद से पूरी प्रोटेक्टिव फिल्म को हटा दें।
- उत्पाद को नुकसान से बचाने के लिए और/या शारीरिक चोट लगने से बचने के लिए, कम से कम दो लोग उत्पाद को स्थानांतरित करें।





# सुरक्षा जानकारी

हिंदी

## सफ़ाई संबंधी चेतावनियाँ

### ⚠ चेतावनी

- बिजली के झटके से बचने के लिए, उत्पाद को संचालित या साफ करने के लिए नुकीली वस्तुओं का उपयोग न करें।
- उत्पाद को साफ करते समय उसके ऊपर सीधे पानी न छिड़कें।
- उत्पाद के बाहरी हिस्से पर ब्लीचिंग का उपयोग न करें। ब्लीचिंग से बाहरी हिस्से का रंग उड़ सकता है।
- उपयोग के बाद अंदर के हिस्से को एक सूखे कपड़े से पोछें।
- उत्पाद को उपयोग करने के बाद, इसके अंदर के हिस्से को एक सूखे कपड़े से पोछें।
  - लंबे बालों या अंदर धूल और पानी की बुँदे जमने से उत्पाद गंदा हो सकता है।
- यदि उत्पाद या किसी भी एक्सेसरिज़ में गंदगी (डिटर्जेंट, धूल, भोजन के अवशेष, आदि) जम जाती है, तो पावर केबल को निकालें और गंदगी वाली जगह को एक मुलायम, गीले कपड़े से पोछ दें।
  - उत्पाद या एक्सेसरी में क्लीनिंग या ब्लीचिंग एजेंट न डालें या इन्हें उत्पाद या एक्सेसरी पर प्रयोग न करें।
  - वर्ना रंग खराब हो सकता है, उत्पाद का आकार बिगड़ सकता है, नुकसान हो सकता है या जंग लग सकता है।

## WEEE के बारे में निर्देश

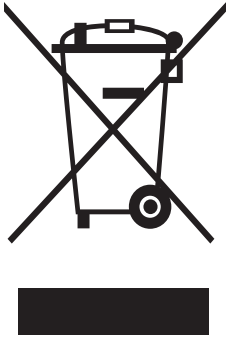

### इस उत्पाद का सही निपटान (विद्युतीय और विद्युत उपकरण अपशिष्ट)

(अलग से संग्रहण प्रणालियों वाले देशों में लागू)

उत्पाद, एक्सेसरिज़ या साहित्य पर यह निशान दर्शाता है कि उत्पाद और इसकी इलेक्ट्रॉनिक एक्सेसरिज़ (जैसे चार्जर, हेडसेट, USB केबल) का उपयोगी जीवन समाप्त होने के बाद उन्हें घर के दूसरे अपशिष्टों के साथ फेंकना नहीं चाहिए। अनियंत्रित अपशिष्ट निपटान से पर्यावरण या मानवों को होने वाले संभावित नुकसान को रोकने के लिए, कृपया इन वस्तुओं को दूसरे प्रकार के अपशिष्टों से अलग करें और सामान संसाधन के दीर्घकालिक पुनः उपयोग को बढ़ावा देने के लिए इन्हें जिम्मेदारी से पुनः प्रयोग में लाएँ।

गृह उपयोगकर्ताओं को रिटेलर से संपर्क करना चाहिए कि वे इस उत्पाद को खरीदते हैं या अपने स्थानीय सरकारी कार्यालय से संपर्क करना चाहिए कि वे वातावरण की दृष्टि से इन वस्तुओं को सुरक्षित पुनः प्रयोग में लाने के लिए इन्हें कहा और कैसे ले जा सकते हैं।

व्यावसायिक उपयोगकर्ताओं को अपने आपूर्तिकर्ता से संपर्क करना चाहिए और क्रय अनुबंध के नियम और शर्तें देखनी चाहिए। इस उत्पाद और इसके इलेक्ट्रॉनिक एक्सेसरिज़ को निपटान के लिए अन्य व्यावसायिक अपशिष्टों के साथ मिलाना नहीं चाहिए।

सुरक्षित निपटान और पुनरावर्तन के बारे में अधिक जानकारी के लिए, हमारी वेबसाइट [www.samsung.com](http://www.samsung.com) पर जाएँ या अंतिम पृष्ठ पर दिए गए हमारे हेल्पलाइन नंबरों पर संपर्क करें।



# शुरू करने से पहले

## इंस्टॉलेशन

इस मैन्युअल में दिए गए निर्देशों और स्थानीय नियमों के अनुसार उत्पाद को इंस्टॉल करें।

### उत्पाद इंस्टॉल करना

1. पर्याप्त जगह वाली एक सख्त, समतल जगह चुनें, जहाँ निम्न अंतर हों।

|            |         |
|------------|---------|
| ऊपर        | 25 मिमी |
| दोनों ओर   | 14 मिमी |
| पीछे की ओर | 15 मिमी |

- यदि न्यूनतम अंतर नहीं होते हैं, वायु संचालन ठीक से न होने के कारण कार्यप्रदर्शन में कमी आ जाएगी और उत्पाद के बाहरी हिस्से पर दबाव पड़ेगा।
- उत्पाद को धूप या गर्म और ठंडे स्थानों में इंस्टॉल न करें। परिवेशी तापमान 10 °C - 35 °C के बीच होना चाहिए। यदि परिवेशी तापमान बहुत अधिक या बहुत कम है, तो हो सकता है कि उत्पाद सामान्य रूप से कार्य न करे या कार्यप्रदर्शन में कमी आ सकती है।

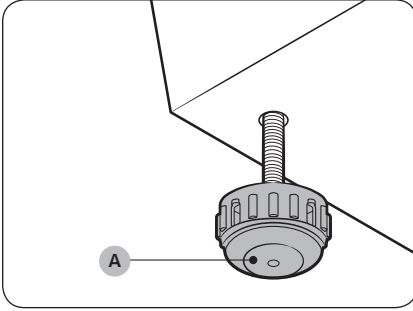

2. जब तक उत्पाद समतल स्तर पर न आ जाए, ऊँचाई समायोजित करने के लिए लेवलिंग फीट (A) को घड़ी की सुई की दिशा या सुई की विपरीत दिशा में घुमाएँ।

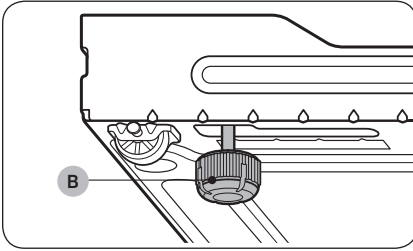

### नोट

यदि उत्पाद लड़खड़ाता है या आप पीछे की ओर से ऊँचाई बढ़ाना चाहते हैं, तो प्रदान किए गए रियर लेवलिंग फीट (B) को उत्पाद के पीछे के निचले हिस्से पर लगाएँ।



## शुरू करने से पहले

हिंदी

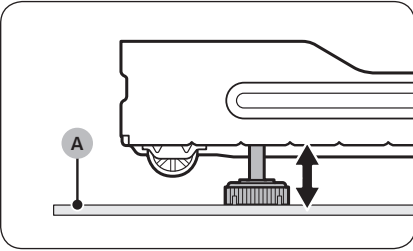
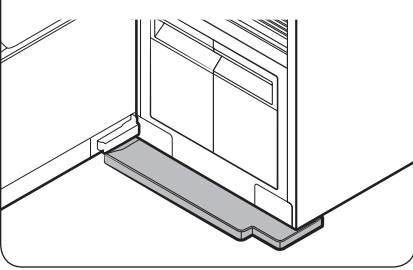
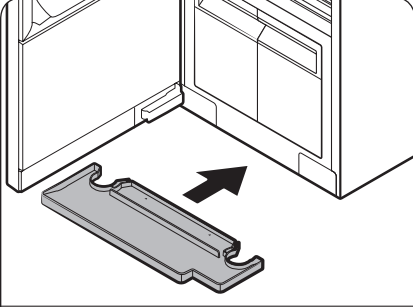

3. वाँटर ट्रे को आकृति में दिखाए गए अनुसार लगाएँ।
  - सुनिश्चित करें कि साइड में दिया गया 'TOP' निशान ऊपर की तरफ हो।

### नोट

यदि AIRDRESSER कारपेट (A) पर रखा गया है, तो हो सकता है कि आप ट्रे न डाल पाएँ। इस स्थिति में, AIRDRESSER को कारपेट (A) से उठाने के लिए, प्रदान किए गए रियर लेवलिंग फीट को इसके पीछे के निचले हिस्से पर लगाएँ।

4. 230 V / 50 Hz ग्राउंडेड आउटलेट में उत्पाद का प्लग लगाएँ।
  - यदि आपके पास ग्राउंडेड आउटलेट नहीं हैं, तो उत्पाद को लगाने की वैकल्पिक पद्धति जानने के लिए Samsung सेवा केंद्र से संपर्क करें।

### नोट

- उत्पाद इंस्टॉल करने के बाद, आपको इसे उपयोग करने से पहले कम से कम 2 घंटे प्रतीक्षा करनी होगी।
- पहली बार उत्पाद का उपयोग करने पर उत्पाद अधिक पानी का उपभोग करता है। आपको एक से अधिक बार रीफिल टैंक भरना पड़ सकता है।
- पावर कॉर्ड को मल्टी सॉकेट आउटलेट से कनेक्ट करने पर वॉल्टेज कम हो सकता है, जिसके परिणामस्वरूप असामान्य संचालन उत्पन्न हो सकते हैं।



## AIRDRESSER को एंटी-टिप स्ट्रैप से कसना (वैकल्पिक)

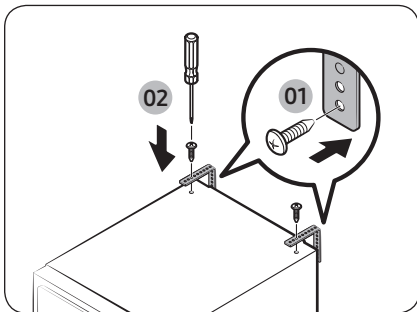

AIRDRESSER बाहर दबाव या बच्चों से गिर सकता है। आवश्यक होने पर, AIRDRESSER को कसकर रखने के लिए एंटी-टिप स्ट्रैप का उपयोग करें और इसे गिरने से बचाएँ। (आकृति देखें।)

### ⚠ सावधानी

एंटी-टिप स्ट्रैप से AIRDRESSER को कसने से पहले उत्पाद का प्लग निकाल दें।

### 📖 नोट

- एंटी-स्ट्रैप को दीवार पर कसने के लिए दिए गए पेंच का उपयोग करें।
- एंटी-स्ट्रैप को AIRDRESSER से कसने के लिए, AIRDRESSER के ऊपर कसे हुए पेंचों का उपयोग करें।

## भाषा सेट करना

जब आप उत्पाद को इंस्टॉलेशन के बाद पहली बार चालू करते हैं, तो कंट्रोल पैनल डिस्प्ले पर भाषा चयन स्क्रीन दिखाई देती है। भाषा चुनने के लिए निर्देशों का पालन करें।

1. भाषा चुनने के लिए < या > टैप करें।
2. चुनी गई भाषा सहेजने के लिए ▷ को टैप करके दबाए रखें।

### 📖 नोट

- हो सकता है कि कुछ देशों में भाषा सेटिंग लागू न हो।
- बाद में भाषा बदलने के लिए, < और > को 3 सेकंड के लिए टैप करके दबाए रखें, और फिर ऊपर दिए गए निर्देशों का पालन करें।

## वाई-फ़ाई चालू करना (केवल नेटवर्क मॉडल के लिए)

वाई-फ़ाई चालू करने से अधिक ऊर्जा की खपत होती है। ऐसे वातावरण में जहां वाई-फ़ाई अक्सर चालू रहता है, वास्तविक ऊर्जा खपत विनिर्देश पत्रक अनुभाग में दिए गए मानों से अधिक हो सकती है।

1. AIRDRESSER चालू करने के लिए ⏻ पर टैप करें।
2. **Smart Control** टैप करके रखें।
  - a. AIRDRESSER, AP मोड में जाकर आपके स्मार्टफोन से कनेक्ट हो जाता है।
  - b. अपने AIRDRESSER को प्रमाणित करने के लिए **Smart Control** पर टैप करें।
  - c. एक बार प्रमाणीकरण प्रक्रिया पूरी हो जाने के बाद, आपका AIRDRESSER ऐप से सफलतापूर्वक कनेक्ट हो जाता है।

### 📖 नोट

वाई-फ़ाई स्क्रीन में जाने के लिए, आप **Sanitize (सैनिटाइज़ करें)** और **Smart Control** को 3 सेकंड के लिए एक साथ टैप करके दबाए रख सकते हैं, और फिर वाई-फ़ाई को डिस्कनेक्ट या फिर से कनेक्ट करने के लिए ▷ टैप कर सकते हैं।

# शुरु करने से पहले

हिंदी

## उत्पाद का विवरण

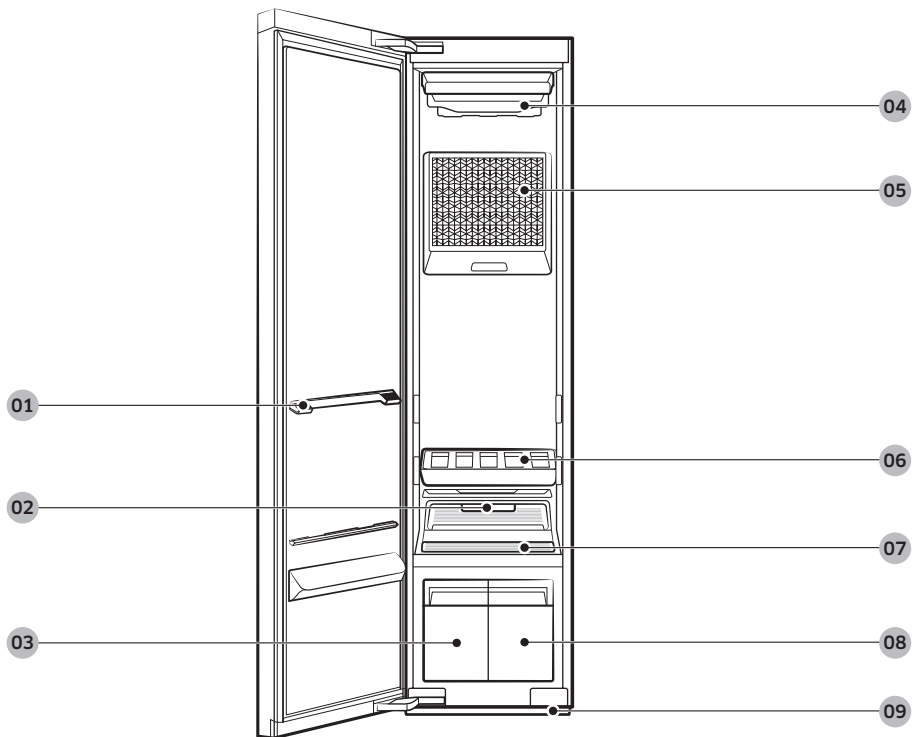

01 शेल्फ होल्डर

02 Fresh Finish™

03 ड्रेन टैंक

04 एयर होल

05 एयर फ़िल्टर

06 शेल्फ

07 लिट फ़िल्टर

08 रीफिल टैंक

09 वॉटर ट्रे

## एक्सेसरिज़

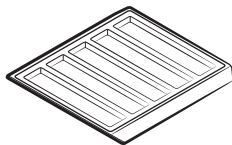

शेल्फ

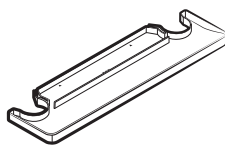

वॉटर ट्रे

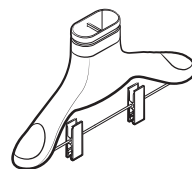

एयर हेंगर

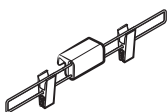

वेट किट  
(केवल लागू मॉडल के लिए)

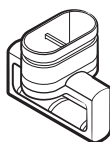

सामान्य हेंगर किट  
(केवल लागू मॉडल के लिए)

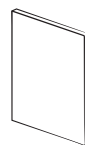

उपयोगकर्ता मैनुअल

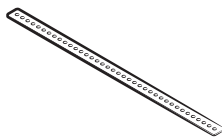

एंटी-टिप स्ट्रैप

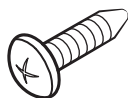

पेंच (एंटी-टिप स्ट्रैप के लिए)

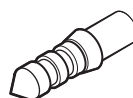

स्कू ऐंकर (एंटी-टिप स्ट्रैप के लिए)

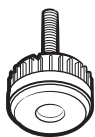

रियर लेवलिंग फीट



# शुरु करने से पहले

हिंदी

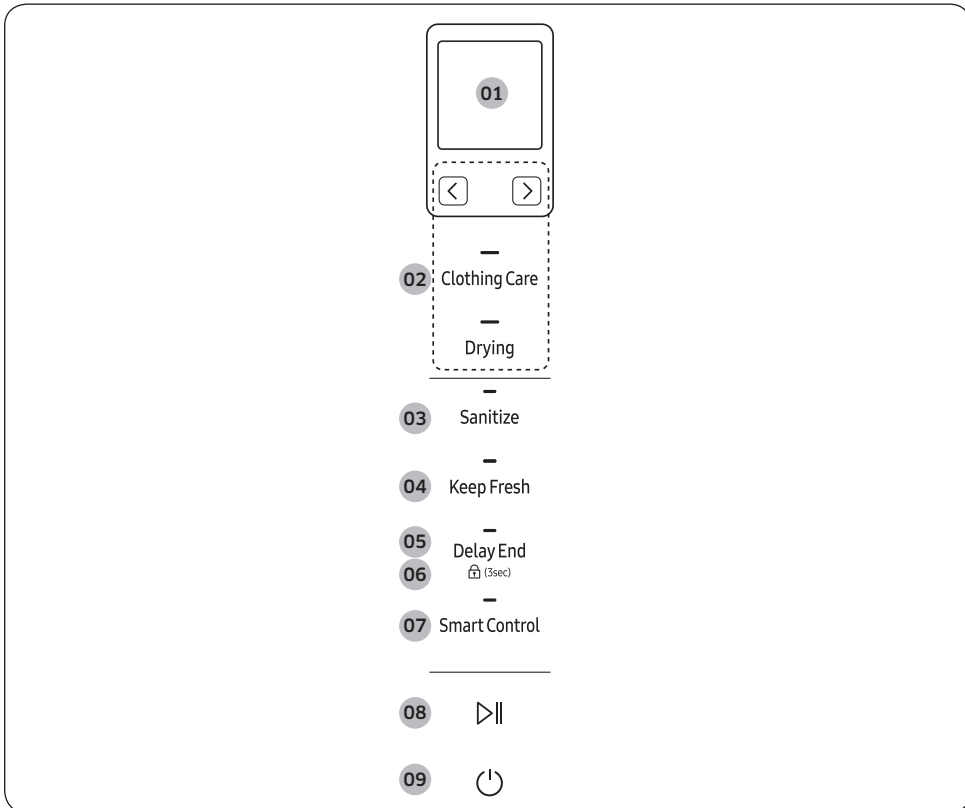

## कंट्रोल पैनल



|             |   |
|-------------|---|
| 01 डिस्प्ले | <ul style="list-style-type: none"> <li>• चुना हुआ साइकिल और शेष अनुमानित समय प्रदर्शित करता है।</li> <li>• शीर्ष तौन अनुशंसित साइकिल के लिए डिस्प्ले के ऊपरी-बाएँ कोने पर AI आइकन दिखाई देता है।</li> </ul> |
|-------------|---|





|  |   |
|--|---|
| 02 साइकिल  | <b>Clothing Care (क्लोथिंग केयर)</b><br>आप इच्छित Clothing Care (क्लोथिंग केयर) साइकिल चुन सकते हैं। इस बटन को टैप करें, और फिर उपयोग करने के लिए विशिष्ट साइकिल को चुनने के लिए < या > पर टैप करें।  |
|  | <b>Drying (ड्राइंग)</b><br>आप इच्छित Drying (ड्राइंग) साइकिल चुन सकते हैं। इस बटन को टैप करें, और फिर इच्छित Drying (ड्राइंग) साइकिल चुनने के लिए < या > पर टैप करें।   |
| <b>📌 नोट</b><br>साइकिल के बारे में अधिक जानकारी के लिए, पृष्ठ 18 देखें।                                  |   |
| 03 Sanitize (सैनिटाइज़ करें)   | <ul style="list-style-type: none"> <li>अच्छी तरह से सैनिटाइज़ करने के लिए इस फ़ंक्शन का उपयोग करें।</li> <li>यह विकल्प स्कूल वियर, डेनिम, बेबीवियर, बेडिंग, सॉफ्ट टॉय, डेली केयर साइकिल के लिए उपलब्ध हैं।</li> </ul>   |
| 04 Keep Fresh (फ़ेश रखें)  | Keep Fresh (फ़ेश रखें) चालू या बंद करने के लिए टैप करें। यदि आप साइकिल समाप्त होने के बाद कपड़ों को तुरंत नहीं निकाल पाते हैं, तो आप उन्हें फ़ेश रख सकते हैं।<br><b>📌 नोट</b> <ul style="list-style-type: none"> <li>Keep Fresh (फ़ेश रखें) साइकिल समाप्त होने के बाद 24 घंटे तक रहता है।</li> <li>पावर बंद करने या दरवाजा खोलने पर Keep Fresh (फ़ेश रखें) बंद हो जाता है।</li> </ul> |
| 05 Delay End (डिले एंड)  | Delay End (डिले एंड) चालू करने के लिए टैप करें और फिर समाप्ति समय (1-24 घंटे से) बढ़ाने के लिए < या > टैप करें।<br><b>📌 नोट</b> <ul style="list-style-type: none"> <li>कुछ समाप्ति समय चयनित साइकिल के आधार पर उपलब्ध नहीं हो सकते हैं।</li> <li>कपड़ों और परिवेश के आधार पर, वास्तविक समाप्ति समय निर्धारित समय से भिन्न हो सकता है।</li> </ul>                                      |
| 06 चाइल्ड लॉक  (3sec) | चाइल्ड लॉक चालू या बंद करने के लिए 3 सेकंड के लिए टैप करके रखें। चाइल्ड लॉक  को छोड़कर सभी बटन को निष्क्रिय कर देता है।<br><b>📌 नोट</b><br>चाइल्ड लॉक चालू होने पर, यह तब तक चालू रहेगा जब तक आप इसे बंद नहीं कर देते।   |
| 07 Smart Control   | Smart Control चालू या बंद करने के लिए टैप करें। Smart Control के बारे में अधिक जानकारी के लिए, पृष्ठ 27 देखें।  |



## शुरू करने से पहले

|                      |  |
|----------------------|--|
| 08 शुरू करें/रोकें ▷ | उत्पाद शुरू करने या रोकने के लिए टैप करें। |
| 09 पावर ⏻            | पावर चालू या बंद करने के लिए टैप करें।     |

## साइकिल का विवरण

### क्लोथिंग केयर साइकिल

| साइकिल     | वर्णन  |
|------------|--|
| डेली केयर  | अपने रोजमर्रा के कपड़ों को ताज़ा रखने के लिए।  |
| स्कूल वियर | स्कूल की वर्दी के लिए जिसे रोजाना धोया या सुखाया नहीं जा सकता।   |
| डेनिम      | कपड़े पर रंग लगने की चिंता किए बिना डेनिम कपड़ों को ताज़ा रखने के लिए।   |
| बेबीवियर   | बच्चों के कपड़ों को ताज़ा रखने और सेनिटाइज़ करने के लिए।   |
| बेडिंग     | हल्की बेडिंग को ताज़ा रखने और सेनिटाइज़ करने के लिए।   |
| साँफ़ टॉय  | ऐसे टॉय को ताज़ा रखने और सेनिटाइज़ करने के लिए, जिन्हें वॉशिंग मशीन में धोया नहीं जा सकता।   |
| विंटर कोट  | ऊनी मिश्रित कपड़ों से बने कोट के लिए। <ul style="list-style-type: none"> <li>सभी आइटम केयर लेबल का पालन करें।</li> <li>बेहतर परिणामों के लिए, केवल एक आइटम के लिए उपयोग करें।</li> </ul>                       |
| वूल/नीट    | ऊनी या बुने हुए कपड़ों के लिए। <ul style="list-style-type: none"> <li>कपड़ों का आकार खराब होने से बचाने के लिए, कपड़ों को बड़े करीने से मोड़ें और शल्फ पर रखें।</li> </ul>                                     |
| सूट        | ऊनी सूटों को ताज़ा करने के लिए। <ul style="list-style-type: none"> <li>जैकेट को बीच के एयर होल में और ट्राउजर को दाएँ एयर होल पर रखें। बेहतर परिणामों के लिए, वेट किट का उपयोग करें।</li> </ul>                |
| डाउन जैकेट | भारी, डाउन फिल्ड जैकेट को फुलाने के लिए, जिन्हें लंबे समय से रखा गया है। <ul style="list-style-type: none"> <li>वायु संचालन को अवरोध होने से रोकने के लिए, बीच के एयर होल में केवल एक कपड़ा लटकाएँ।</li> </ul> |
| आउटडोर     | आउटडोर या एक्टिव वियर के लिए।  |
| नर्म कपड़े | शिफॉन, फीता, और सजावट वाली जैसे नाजुक कपड़ों के लिए। <ul style="list-style-type: none"> <li>रेयान के लिए, आपको इस साइकिल का उपयोग करना होगा।</li> </ul>  |



| साइकिल          | वर्णन  |
|-----------------|--|
| क्विक           | हल्की गंध और सिलवटों वाले कपड़ों को तुरंत ताज़ा करने के लिए।   |
| ब्लाउज़ेज़      | ब्लाउज़ेज़ या गर्मियों के कपड़ों को ताज़ा करने के लिए (जैसे बिना आस्तीन के कपड़े, छोटी बाजू वाले पतले कपड़े)।  |
| फर/लेदर         | फर और लेदर के कपड़ों से नमी और धूल को हटा देता है। <ul style="list-style-type: none"> <li>• इस साइकिल के दौरान संचालन आवाज़ तेज़ हो सकती है।</li> <li>• सभी आइटम केयर लेबल का पालन करें।</li> <li>• बेहतर परिणामों के लिए, केवल एक आइटम के लिए उपयोग करें।</li> <li>• सुनिश्चित करें कि इस साइकिल का उपयोग करने से पहले फर वाले कपड़े सूखे हों।</li> </ul> |
| एक्सेसरिज़      | एक्सेसरिज़ जैसे टोपी और दस्ताने आदि के लिए।  |
| मास्क सेनेटाइज़ | उपयोग करके फेंके जाने वाले फेस मास्क को ताज़ा और सैनिटाइज़ करने के लिए।  |
| सेल्फ क्लीन     | उत्पाद के अंदर स्वचालित रूप से साफ़ करता है। <ul style="list-style-type: none"> <li>• सुनिश्चित करें कि उत्पाद खाली है।</li> <li>• बेहतर परिणामों और अनुकूल सफाई के लिए, सेल्फ क्लीन पूरा होने से पहले साइकिल न रोकेँ या दरवाजा न खोलें।</li> <li>• यह साइकिल मोल्ड को नहीं हटाता है।</li> </ul>   |

## ड्राइंग साइकिल

### ⚠ सावधानी

Drying (ड्राइंग) साइकिल के लिए निम्न में से किसी कपड़ों का प्रयोग न करें।

- लेदर, फर, पंख, मखमल, रेशम।
- रबर या स्पंज वाले कोई भी कपड़े।
- ऊन वाले कपड़े, जल-विकर्षक कपड़े, रेशमी या पटसन से बने कपड़े।
- 1 सेमी से अधिक फर लंबाई वाले फर कंबल, ऊनी कंबल, कालीन, गद्दे।
- लेस वाले अंतर्वस्त्र, पैंटीहोज, स्टॉकिंग्स।

### 📌 नोट

ड्राइंग के परिणाम कपड़ों की मोटाई के आधार पर भिन्न हो सकते हैं।

| साइकिल   | वर्णन   |
|----------|---|
| AI ड्राई | AIRDRESSER स्वचालित रूप से कपड़ों को सुखाने के लिए समय निर्धारित करता है। <ul style="list-style-type: none"> <li>• AI ड्राई का उपयोग करने पर ड्रेन टैंक जल्दी भर जाता है।</li> <li>• हो सकता है कि AI ड्राई अत्यधिक गीले कपड़ों और बड़े या भारी कपड़ों को अच्छी तरह से न सुखाए। यदि आइटम सूखे नहीं हैं, तो साइकिल को फिर से चलाएँ।</li> </ul> |
| क्विक    | शर्ट जैसे हल्के कपड़ों को जल्दी सुखाने के लिए।  |



## शुरू करने से पहले

| साइकिल             | वर्णन  |
|--------------------|--|
| ब्लाउज़ेज़         | शिफॉन, फीता, और सजावट वाले कपड़ों जैसे नाजुक कपड़ों के लिए। आपको रेयान से बने कपड़ों के लिए इस साइकिल का उपयोग करना होगा।  |
| डाउन जैकेट         | भारी, डाउन फिल्ड जैकेट को सुखाने और फुलाने के लिए। <ul style="list-style-type: none"> <li>वायु संचालन को अवरोध होने से रोकने के लिए, बीच के एयर होल में केवल एक कपड़ा लटकाएँ।</li> </ul>   |
| टाइम ड्राई (1/2/3) | आप कपड़ों को सुखाने के लिए इच्छित समय सेट कर सकते हैं। <ul style="list-style-type: none"> <li>हो सकता है कि टाइम ड्राई अत्यधिक गीले कपड़ों और बड़े या भारी कपड़ों को अच्छी तरह से न सुखाए। यदि आइटम सूखे नहीं हैं, तो साइकिल को फिर से चलाएँ।</li> </ul> |
| रूम केयर (2/4)     | आसपास के क्षेत्र की नमी हटाने के लिए। आप 2 या 4 घंटे चुन सकते हैं। <ul style="list-style-type: none"> <li>रूम केयर उपयोग करते समय सुनिश्चित करें कि उत्पाद खाली हो।</li> <li>अंदर का तापमान बढ़ सकता है।</li> </ul>                                      |

### फैब्रिक केयर गाइड

- फैब्रिक्स का अलग देखभाल प्रबंधन होता है, जो इस बात पर निर्भर करता है कि उन्हें कैसे संसाधित और समाप्त किया गया। यह फैब्रिक केयर गाइड सभी कपड़ों को कवर नहीं करता है और इसलिए इसे केवल एक संदर्भ के लिए उपयोग करें। किसी भी क्षति को रोकने के लिए AIRDRESSER का उपयोग करने से पहले अपने कपड़ों पर लगे देखभाल लेबल को ज़रूर देखें।
- जिन कपड़ों का रंग जल्दी उड़ जाता है और गर्मी से खराब हो जाते हैं या जिन्हें पानी में धोया नहीं जा सकता है, उन्हें Clothing Care (क्लोथिंग केयर) या Sanitize (सैनिटाइज़ करें) साइकिल में न डालें। यह निर्धारित करने के लिए कि कपड़े का रंग जल्दी उड़ जाता है या नहीं, एक छोटे, न दिखने वाली जगह (अंदर की सिलाई) पर थोड़ा-सा पानी डालकर देखें। अधिक सहायता के लिए, कपड़ों के निर्माता, ड्राई-क्लीनिंग पेशेवर, या अधिक विस्तार में जानकारी वाली फैब्रिक केयर गाइड से परामर्श लें।



## साइकिल श्रेणी

फैब्रिक केयर गाइड तालिका में बताई गई प्रत्येक श्रेणी में शामिल विशिष्ट साइकिल को देखने के लिए निम्न तालिका देखें।

| श्रेणी                               | साइकिल   |
|--------------------------------------|--|
| Clothing Care (क्लोथिंग केयर) साइकिल | डेली केयर, क्विक, वूल/नीट, डाउन जैकेट, विंटर कोट, ब्लाउजेज़, फर/लेदर                   |
| Sanitize (सैनिटाइज़ करें) साइकिल     | स्कूल वियर, डेनिम, बेबीवियर, बेडिंग, सॉफ्ट टॉय, मास्क सेनेटाइज़                        |
| Drying (ड्राइंग) साइकिल              | AI ड्राई, क्विक, नर्म कपड़े, ब्लाउजेज़, डाउन जैकेट, टाइम ड्राई (1/2/3), रूम केयर (2/4) |

## फैब्रिक केयर गाइड तालिका

### प्राकृतिक रेशे - वनस्पति रेशे

| फैब्रिक          | साइकिल                        |             |                           |                  | कपड़े / टिप्पणियाँ   |
|------------------|-------------------------------|-------------|---------------------------|------------------|--|
|                  | Clothing Care (क्लोथिंग केयर) |             | Sanitize (सैनिटाइज़ करें) | Drying (ड्राइंग) |  |
|                  | सिलवर्टों को कम करना          | दुर्गंधनाशक |                           |                  |  |
| काँटन            |                               | ●           | ●                         | ●                | तीलिए, मोजे, अंडरवियर, जींस, स्पोर्ट्स वेयर, टी-शर्ट, कबल<br>100 % सूती कपड़ों पर सिलवर्ट रहती हैं। चाहे तो साइकिल के बाद इस्त्री करें।  |
| लिनन, पटसन, रेमी |                               | ●           | ●                         | ●                | गर्मी के कपड़े, मेज़पोश<br>कुछ सिलवर्ट रह सकती हैं। Clothing Care (क्लोथिंग केयर) या Sanitize (सैनिटाइज़ करें) साइकिल का उपयोग करने से पहले सुनिश्चित करें कि कपड़े धोने योग्य हैं/हाथ से धोने योग्य हैं। नर्म कपड़े शैल्फ पर रखें। कलफदार कपड़ों का उपयोग न करें। |
| रेयान            | ●                             | ●           |                           | ●                | सूट लाइनिंग, ब्लाउजेज़, नेकटाई, पजामा  |

● = संभव / ✖ = केयर लेबल देखें



# शुरू करने से पहले

हिंदी

## प्राकृतिक रेशे - पशुओं के रेशे

| फैब्रिक                                     | साइकिल                        |             |                           |                  | कपड़े / टिप्पणियाँ   |
|---|-------------------------------|-------------|---------------------------|------------------|--|
|   | Clothing Care (क्लॉथिंग केयर) |             | Sanitize (सैनिटाइज़ करें) | Drying (ड्राइंग) |  |
|   | सिलवर्टों को कम करना          | दुर्गंधनाशक |                           |                  |  |
| भेड़ की ऊन के कपड़े, ऊंट के बाल, कश्मीरी ऊन | ×                             | ×           |                           |                  | कोट, सूट<br>बुने हुए कपड़े शेल्फ पर रखें। भेड़ की ऊन के कपड़े और ऊंट के बाल गर्म पानी में सिकुड़ते हैं।  |
|   |                               | ×           |                           |                  | स्कार्फ, बुना हुआ कपड़ा<br>बुने हुए कपड़े शेल्फ पर रखें। भेड़ की ऊन के कपड़े और ऊंट के बाल गर्म पानी में सिकुड़ते हैं।   |
| फर, लेदर                                    |                               |             |                           |                  | कोट, स्कार्फ<br>* केवल फर/लेदर साइकिल का उपयोग करें। चमड़ा 100 % प्राकृतिक चमड़ा होना चाहिए (कोई कृत्रिम चमड़ा नहीं होना चाहिए)  |
| रेशम  |                               |             |                           |                  | रेशम नेकटाई, रिबन, स्कार्फ, ब्लाउज़<br>रेशमी कपड़े AIRDRESSER के लिए उपयुक्त नहीं हैं।   |
| ऊनी   |                               | ×           |                           | ●                | स्वेटर, बुना हुआ कपड़ा<br>बुने हुए कपड़े शेल्फ पर रखें। गर्म पानी में धोने पर कुछ ऊन सिकुड़ जाती है। Clothing Care (क्लॉथिंग केयर) साइकिल का उपयोग करने से पहले सुनिश्चित करें कि कपड़े धोने योग्य हैं/हाथ से धोने योग्य हैं।<br>* वूल/नीट साइकिल अनुशंसित है।                               |
|   | ●                             | ●           | ×                         | ●                | विंटर कोट, सूट<br>बुने हुए कपड़े शेल्फ पर रखें। गर्म पानी में धोने पर कुछ ऊन सिकुड़ जाती है। Clothing Care (क्लॉथिंग केयर) या Sanitize (सैनिटाइज़ करें) साइकिल का उपयोग करने से पहले सुनिश्चित करें कि कपड़े धोने योग्य हैं/हाथ से धोने योग्य हैं।<br>* विंटर कोट या सूट साइकिल अनुशंसित है। |

● = संभव / × = केयर लेबल देखें



## कृत्रिम रेशे

| फैब्रिक     | साइकिल                        |             |                              |                     | कपड़े / टिप्पणियाँ   |
|-------------|-------------------------------|-------------|------------------------------|---------------------|--|
|             | Clothing Care (क्लॉथिंग केयर) |             | Sanitize<br>(सैनिटाइज़ करें) | Drying<br>(ड्राइंग) |  |
|             | सिलवर्टों को कम करना          | दुर्गंधनाशक |                              |                     |  |
| एसोटेट      | ●                             | ●           | ●                            | ●                   | सूट लाइनिंग, ब्लाउज़ेज़, नेकटाई, पजामा   |
| ऐक्रेलिक    | ●                             | ●           | ●                            | ●                   | थर्मल अंडरवियर, बुना हुआ कपड़ा<br>कपड़े शेल्फ पर रखें।   |
| नाइलॉन      | ●                             | ●           | ●                            | ●                   | मोज़ा, अंतर्वस्त्र<br>कपड़े शेल्फ पर रखें।   |
|             | ●                             | ●           | ●                            | ●                   | स्पोर्ट्स वेयर   |
| पोलीयूरीथेन | ●                             | ●           | ●                            | ●                   | स्ट्रेचेबल कपड़े (5% से कम वाले)<br>यदि कपड़े में 5 % से अधिक पॉलीयूरीथेन है (जैसे स्विमवेयर), तो केयर लेबल देखें। |
| पॉलिएस्टर   | ●                             | ●           | ●                            | ●                   | आउटडोर वियर, स्पोर्ट्स वियर, टी-शर्ट, शर्ट, ब्लाउज़ेज़   |

● = संभव / ✖ = केयर लेबल देखें



# शुरु करने से पहले

## फैब्रिक केयर चार्ट

निम्नलिखित तालिका में कुछ प्रतीक हैं, जिनसे आपको AIRDRESSER के लिए उपयुक्त कपड़े चुनने में मदद मिल सकती है। प्रतीकों का उपयोग, धरेलू और आयात किए गए कपड़ों के परिधान निर्माताओं के बीच एकरूपता सुनिश्चित करता है।

परिधान के टिकने की अवधि को बढ़ाने और धुलाई संबंधी समस्याओं को कम करने के लिए केयर लेबल निर्देशों का पालन करें।

### नोट

\* : कुछ कपड़े को धोने की सलाह नहीं दी जाती है (जैसे फर या लेदर के कपड़े), AIRDRESSER में साफ़ कर सकते हैं। कृपया फैब्रिक केयर गाइड देखें।

\*\* : फैब्रिक केयर लेबल पर इस प्रतीक वाले कपड़ों के लिए रैक का उपयोग करें।

## धुलाई

| प्रतीक | अर्थ   | AIRDRESSER में उपयोग करें |
|--------|--|---------------------------|
|        | 95 °C गर्म पानी से धुलाई।                    | O*                        |
|        | 60 °C रंगीन धुलाई।                           | O*                        |
|        | 60 °C रंगीन धुलाई। ("ईजी केयर" रंगीन धुलाई ) | O*                        |
|        | 40 °C रंगीन धुलाई।                           | O                         |
|        | 40 °C हल्की धुलाई।                           | O                         |
|        | 40 °C बहुत हल्की धुलाई।                      | O                         |
|        | 30 °C अच्छे से धुलाई।                        | O                         |
|        | 30 °C अच्छे से हल्की धुलाई।                  | O                         |
|        | 30 °C अच्छे से बहुत हल्की धुलाई।             | O                         |
|        | हाथ से धुलाई।                                | O                         |
|        | धोएँ नहीं।                                   | O*                        |











### नोट

वॉश टब में संख्याएं अधिकतम धुलाई तापमान को डिग्री सेल्सियस में निर्दिष्ट करती हैं, जिसे पार न करें।





## ड्राइंग

| प्रतीक  | अर्थ  | AIRDRESSER में उपयोग करें |
|---|---|---------------------------|
|    | सामान्य ड्राइंग प्रक्रिया के साथ 80 °C के तापमान पर टंबल ड्राइंग / ड्राइंग। | ○                         |
|    | हल्की ड्राइंग प्रक्रिया के साथ 60 °C के तापमान पर टंबल ड्राइंग / ड्राइंग।   | ○                         |
|    | टंबल ड्राई न करें   | ○*                        |
|    | लाइन ड्राइंग।   | ○                         |
|    | ड्रिप लाइन ड्राइंग।   | ○                         |
|    | फ्लैट ड्राइंग।  | ○**                       |
|    | ड्रिप फ्लैट ड्राइंग।  | ○**                       |
|    | छाया में लाइन ड्राइंग।  | ○                         |
|    | छाया में ड्रिप लाइन ड्राइंग।  | ○                         |
|   | छाया में फ्लैट ड्राइंग।   | ○**                       |
|  | छाया में ड्रिप फ्लैट ड्राइंग।   | ○**                       |

### नोट

- बिंदु ड्रायर के ड्राइंग स्तर को दर्शाते हैं।
- रेखाएं ड्राइंग के प्रकार और स्थान को दर्शाती हैं।



## शुरू करने से पहले

हिंदी

### इस्त्री करना

| प्रतीक | अर्थ   | AIRDRESSER में उपयोग करें |
|--------|--|---------------------------|
|        | 200 °C के अधिकतम सोल प्लेट तापमान पर इस्त्री   | ○                         |
|        | 150 °C के अधिकतम सोल प्लेट तापमान पर इस्त्री   | ○                         |
|        | 110 °C के अधिकतम सोल प्लेट तापमान पर इस्त्री<br>भाप वाली इस्त्री (भाप के बिना काम करते समय) का उपयोग करते समय सावधानी बरतें। | ○*                        |
|        | इस्त्री न करें।  | ○*                        |

### 📌 नोट

बिंदु इस्त्री (नियामक, भाप, ट्रैवल आयरन और इस्त्री मशीन) के लिए तापमान सीमाओं को दर्शाते हैं।

### पेशेवर देखभाल

| प्रतीक | अर्थ  | AIRDRESSER में उपयोग करें |
|--------|---|---------------------------|
|        | सामान्य प्रक्रिया के साथ परक्लोरोथिलीन और/या हाइड्रोकार्बन (भारी बेंजीन) में पेशेवर ड्राई-क्लीनिंग करना।  | ○                         |
|        | हल्की प्रक्रिया के साथ परक्लोरोथिलीन और/या हाइड्रोकार्बन (भारी बेंजीन) में व्यवसायिक ड्राई-क्लीनिंग करना। | ○                         |
|        | सामान्य प्रक्रिया के साथ हाइड्रोकार्बन (भारी बेंजीन) में पेशेवर ड्राई-क्लीनिंग करना।                      | ○                         |
|        | हल्की प्रक्रिया के साथ हाइड्रोकार्बन (भारी बेंजीन) में पेशेवर ड्राई-क्लीनिंग करना।                        | ○                         |
|        | ड्राई-क्लीन नहीं करें।  | ○                         |
|        | पेशेवर वेट-क्लीनिंग करना।   | ○                         |
|        | हल्की पेशेवर वेट-क्लीनिंग करना।   | ○*                        |
|        | बहुत हल्की पेशेवर वेट-क्लीनिंग करना।  | ○*                        |



| प्रतीक  | अर्थ                       | AIRDRESSER में उपयोग करें |
|---|----------------------------|---------------------------|
|  | वेट ड्राई-क्लीन नहीं करें। | O*                        |

### नोट

- वृत्त में अक्षर, ड्राई क्लीनिंग या वेट क्लीनिंग (W) में (P, F) प्रयुक्त विलायकों को दर्शाते हैं।
- सामान्यतः प्रतीक के नीचे दी गई रेखा थोड़े हल्के तरीके से सफाई को दर्शाती है (जैसे ईजी-केयर कपड़ों के लिए सामान्य साइकिल)। दोहरी रेखा, विशेष तौर पर सौम्य सफाई से देखभाल स्तर को दर्शाती है।

## Smart Control

### वाई-फ़ाई कनेक्शन

- अनुशंसित की गई एन्क्रिप्शन पद्धतियाँ WPA/TKIP और WPA2/AES हैं। नए बनाए गए वाई-फ़ाई प्रोटोकॉल या अस्वीकृत वाई-फ़ाई प्रोटोकॉल समर्थित नहीं हैं।
- वायरलेस नेटवर्क की सिग्नल प्राप्त करने की संवेदनशीलता आस-पास के वायरलेस परिवेश से प्रभावित हो सकती है।
- यदि आपके इंटरनेट प्रदाता ने स्थायी उपयोग के लिए आपके PC का MAC पता या मोडेम मॉड्यूल पंजीकृत किया है, तो आपका Samsung AIRDRESSER इंटरनेट से कनेक्ट करने में विफल हो सकता है। यदि ऐसी स्थिति है, तो अपने इंटरनेट प्रदाता से संपर्क करें।
- इंटरनेट फायरवॉल आपके इंटरनेट कनेक्शन को बाधित कर सकता है। यदि ऐसा होता है, तो अपने इंटरनेट प्रदाता से संपर्क करें।
- यदि आपके इंटरनेट प्रदाता का बताया हुआ उपाय करने के बाद भी इंटरनेट विफल होता है, तो स्थानीय Samsung रिटेलर या सेवा केंद्र से संपर्क करें।

### ऐप डाउनलोड करना

ऐप मार्केट (Google Play Store, Apple App Store, Samsung Galaxy Apps) में, SmartThings ऐप खोजें, और फिर अपने डिवाइस पर ऐप डाउनलोड करके इंस्टॉल करें।

### नोट

- SmartThings कुछ टैबलेट या स्मार्टफोन पर संगत नहीं हो सकता है।
  - Android OS 6.0 या इसके बाद का संस्करण (न्यूनतम 2 GB या RAM के साथ) अनुशंसित है।
  - Android के लिए समर्थित डिस्प्ले रिजॉल्यूशन 1280 x 720 (HD), 1920 X 1080 (FHD), 2560 x 1440 (WQHD) है।
  - iOS 10.0 या इसके बाद का संस्करण अनुशंसित है। (iPhones, iPhone 6 या इसके बाद का संस्करण होना चाहिए)।
  - ऐप्पल डिवाइसों के लिए समर्थित डिस्प्ले रिजॉल्यूशन 1334 X 750, 1920 x 1080 है।
- बेहतर प्रदर्शन के लिए सूचित किए बिना ऐप को बदला जा सकता है।



# शुरू करने से पहले

## लॉग इन करें

अपने Samsung खाते से आपको सबसे पहले SmartThings में लॉग इन करना चाहिए। नया Samsung खाता बनाने के लिए, ऐप पर दिए गए निर्देशों का पालन करें। आपको अपना खाता बनाने के लिए एक अलग ऐप की जरूरत नहीं है।

## नोट

यदि आपके पास Samsung खाता है, तो लॉग इन करने के लिए खाते का उपयोग करें। पंजीकृत Samsung स्मार्टफोन उपयोगकर्ता स्वचालित रूप से लॉग इन होता है।

## SmartThings में अपने उपकरण को दर्ज करना

1. सुनिश्चित करें कि आपका स्मार्टफोन एक वायरलेस नेटवर्क से कनेक्ट है। यदि नहीं है, तो **Settings (सेटिंग)** में जाएं, वायरलेस कनेक्शन चालू करें, और फिर AP (एक्सेस पॉइंट) चुनें।
2. अपने स्मार्टफोन पर **SmartThings** खोलें।
3. यदि **“A new device is found. (एक नया डिवाइस मिला।)”** संदेश दिखाता है, तो **Add (जोड़ें)** चुनें।
4. यदि कोई संदेश दिखाई नहीं देता है, तो **+** चुनें और उपलब्ध डिवाइसों की सूची में से अपने उपकरण का चयन करें। यदि आपका उपकरण सूची में नहीं है, तो **Device Type (डिवाइस प्रकार) > Specific Device Model (विशेष डिवाइस मॉडल)** चुनें, और फिर अपने उपकरण को मैन्युअल रूप से जोड़ें।
5. रजिस्ट्रेशन पूरा करने हेतु स्क्रीन पर दिए निर्देशों का पालन करें।

## SmartThings का विवरण

| श्रेणी   | फ़ंक्शन  | वर्णन   |
|----------|--|---|
| जाँच     | Cycle Status (साइकिल स्थिति)                           | आप वर्तमान साइकिल और विकल्पों, और शेष साइकिल समय की जांच कर सकते हैं।   |
|          | Smart Control  | Smart Control की स्थिति AIRDRESSER के लिए दिखाई जाती है।  |
|          | Energy Monitoring (ऊर्जा जाँचना)                       | आप ऊर्जा उपभोग की स्थिति जाँच सकते हैं।   |
| नियंत्रण | Start (शुरू करें) / Pause (रोकें) / Cancel (रद्द करें) | साइकिल और आवश्यक विकल्पों का चयन करें, और फिर संचालन शुरू करने, स्थायी रूप से रोकने या वर्तमान संचालन रद्द करने के लिए <b>Start (शुरू करें) / Pause (रोकें) / Cancel (रद्द करें)</b> का चयन करें। |
| सूचना    | Cycle Completed (साइकिल पूरा हुआ)                      | आपको सूचित करता है कि वर्तमान साइकिल पूरा हो गया है।  |



| श्रेणी               | फ़ंक्शन   | वर्णन   |
|----------------------|---|---|
| AIRDRESSER<br>फंक्शन | Care Recipe (केयर रेसिपी)                       | कपड़े का प्रकार और विकल्पों का चयन करें और सबसे उपयुक्त साइकिल के लिए अनुशंसाएँ प्राप्त करें।   |
|                      | My Closet (माई क्लोजेस्ट)                       | कपड़े की जानकारी (जैसे कपड़े का प्रकार) डालकर, आप ऐप में अपने कपड़ों को जोड़ सकते हैं और अनुशंसित साइकिल और देखभाल का पुराना रिकॉर्ड प्राप्त कर सकते हैं।       |
|                      | Special Cycle Management (विशेष साइकिल प्रबंधन) | आप अधिकतम 9 साइकिल सहेज सकते हैं और आप साइकिल हटा सकते हैं या उनके क्रम को बदल सकते हैं।  |
|                      | HomeCare Manager (होमकेयर मैनेजर)               | अपने AIRDRESSER को सही स्थिति में रखने में मदद के लिए सलाह लें। अपने साइकिल उपयोग पैटर्न, ऊर्जा उपभोग को जाँचें, और उत्पाद के रखरखाव के लिए अलर्ट प्राप्त करें। |



# शुरु करने से पहले

## ओपन सोर्स घोषणा

इस उत्पाद में शामिल सॉफ्टवेयर में ओपन सोर्स सॉफ्टवेयर है। इस उत्पादन की अंतिम शिपमेंट के बाद तीन साल की अवधि के लिए आप <mailto:oss.request@samsung.com> पर एक ईमेल भेजकर पूरा संबंधित सोर्स कोड प्राप्त कर सकते हैं।

भौतिक माध्यम जैसे कि CD-ROM में भी पूरा संबंधित सोर्स कोड प्राप्त किया जा सकता है; जिसके लिए न्यूनतम शुल्क देना होगा।

निम्नलिखित URL [http://opensource.samsung.com/opensource/SMART\\_AT\\_051/seq/0](http://opensource.samsung.com/opensource/SMART_AT_051/seq/0) इस उत्पाद से संबंधित उपलब्ध सोर्स कोड के डाउनलोड पृष्ठ और ओपन सोर्स लाइसेंस की जानकारी पर ले जाता है। यह ऑफ़र इस जानकारी को प्राप्त करने वाले सभी व्यक्ति के लिए वैध है।



## नोट

एतद्वारा, Samsung घोषणा करता है कि यह रेडियो उपकरण निर्देश 2014/53/EU और यूके में संबंधित वैधानिक आवश्यकताओं का अनुपालन करता है। EU की अनुरूपता की घोषणा और UK की अनुरूपता की घोषणा का पूर्ण विषय निम्नलिखित इंटरनेट पते पर उपलब्ध है: अनुरूपता की अधिकारिक घोषणा <http://www.samsung.com> पर मिल सकती है, सहायता > सहायता होम पर जाएं और मॉडल नाम दर्ज करें।

वाई-फ़ाई मैक्स ट्रांसमिटर पावर: 2.412 GHz - 2.472 GHz पर 20 dBm



# उत्पाद और एक्सेसरी का उपयोग

## साइकिल उपयोग करना

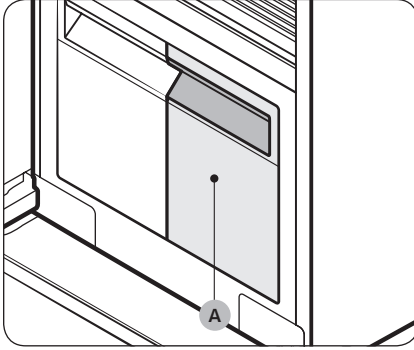

1. सुनिश्चित करें कि रीफिल टैंक (A) में पानी भरा है।

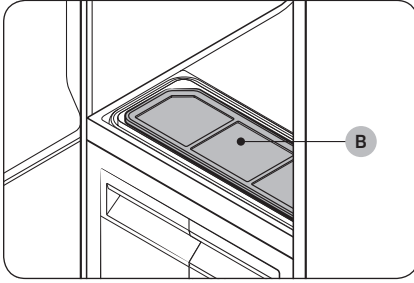

2. सुनिश्चित करें कि लिंट फ़िल्टर (B) साफ़ है।
3. एक्सेसरीज़ का उपयोग करना अनुभाग में दिए निर्देश के अनुसार कपड़े डालें।
4. ⏸ टैप करें।
5. साइकिल चुनें।
  - **Clothing Care (क्लोथिंग केयर)** या **Drying (ड्राइंग)** पर टैप करें, और फिर इच्छित साइकिल चुनने के लिए < या > पर टैप करें।
6. यदि आवश्यक हो, तो विकल्प का चयन करें।
  - Sanitize (सैनिटाइज़ करें), Keep Fresh (फ्रेश रखें), Delay End (डिले एंड)।
7. ▷|| को टैप करें और 3 सेकंड तक दबाए रखें।

## उपयोग दिशानिर्देश

### उपयोग करने से पहले

- इस उत्पाद का उपयोग कपड़ों को साफ़ करने के लिए नहीं किया जा सकता है। बेहतर परिणामों के लिए, उत्पाद का उपयोग करने से पहले सभी कपड़ों को धोकर सूखा लें।
- उत्पाद का उपयोग करने से पहले, हम अनुशंसा करते हैं कि तेज़ दुर्गंध वाले या जो कपड़े बहुत समय से रखे हुए हैं, उन कपड़ों को धो लें।
- दुर्गंध की तीव्रता के अनुसार कपड़ों को अलग करें।
- उत्पाद का उपयोग करने से पहले सभी कपड़ों या आइटम के लेबल को देखें।
- उत्पाद के अंदर कपड़े डालने से पहले, जेबों को खाली कर लें।
- स्टोरेज क्लोज़ेट के रूप में उत्पाद का उपयोग न करें।
- उत्पाद पालतू पशुओं के बालों को नहीं निकाल सकते हैं।



# उत्पाद और एक्सेसरी का उपयोग

## उपयोग के दौरान

- सुनिश्चित करें कि आइटम उत्पाद के निचले हिस्से को स्पर्श नहीं कर रहा है। यदि आवश्यक हो, तो कपड़ों को उत्पाद के निचले हिस्से से स्पर्श होने से रोकने के लिए शैल्फ का उपयोग करें।
- स्टीम प्रक्रिया के दौरान ऊष्मा निकलने की आवाज़ आ सकती है।
- यदि आपको किसी साइकिल को समाप्त होने से पहले रोकना है, तो Drying (ड्राइंग) साइकिल रन करना सुनिश्चित करें।
- संचालन समय परिवेश और कपड़े के प्रकार पर निर्भर करता है।
- यदि लगातार उपयोग किया जाता है, तो जो संचालन समय दिखाई देगा, उत्पाद उससे भिन्न संचालन समय प्रदर्शित करेगा।
- उत्पाद को संचालित करने के दौरान दरवाजा न खोलें।

## उपयोग के बाद

- हटाई गई सिलवटों की मात्रा कपड़े के प्रकार के आधार पर भिन्न हो सकती है।
- साइकिल समाप्त होने के तुरंत बाद कपड़ों को निकालें। यदि आप कपड़ों को तुरंत नहीं निकाल सकते हैं, तो Delay End (डिले एंड) या Keep Fresh (फ्रेश रखें) का उपयोग करें।
- कपड़ों को निकालते समय, कपड़े और हैंगर दोनों को पकड़ें।

## एक्सेसरिज़ का उपयोग करना

### एयर हैंगर

जैकेट, स्पोर्ट्सकोट और ब्लेज़र जैसे कपड़ों के लिए प्रदान किए गए एयर हैंगर का उपयोग करें।

### नोट

- सुनिश्चित करें कि हैंगर अंदर और बाहर की ओर से साफ हो और उन पर कुछ लगा न हो।
- बुने हुए कपड़ों, ऊनी कपड़ों, अंतर्वस्त्र के लिए हैंगर का उपयोग नहीं करें।
- कपड़ों की अधिकतम लंबाई ऊपर के लिए 110 सेमी और नीचे के लिए 100 सेमी होनी चाहिए।
- कपड़े के प्रकार या आकार के आधार पर, आपके कपड़े की कालर पर अनचाही सिलवटें पड़ सकती हैं।







### एयर हेंगर का उपयोग करने के लिए

1. एक ही दिशा में हेंगर पर कपड़े लटकाएँ।
  - कपड़ों को हेंगर से गिरने से रोकने के लिए, सुनिश्चित करें कि सभी बटनों को बंद करें और सभी ज़िपर को ज़िप करें।
  - सुनिश्चित करें कि सभी कपड़े सीधे लटकाए गए हैं। सुनिश्चित करें कि हेंगर क्लिप बाहर की ओर निकली न हो।
2. हेंगर को एयर होल में तब तक सरकाएँ, जब तक कि आपको क्लिक की आवाज़ न सुनाई दे।
  - सुनिश्चित करें कि हेंगर एक ही दिशा में लटके हैं।
  - यदि एयर हेंगर को एयर होल में सही ढंग से नहीं डाला गया है, तो कंपन और आवाज़ उत्पन्न हो सकती है।

### नोट

बेहतर परिणामों के लिए, बीच के होल से लंबे कपड़ों को लटकाने से बचें।

### सामान्य हेंगर किट (केवल लागू मॉडल के लिए)

आप अपने कपड़ों को लटकाने के लिए सामान्य हेंगर का उपयोग करने के लिए सामान्य हेंगर किट का उपयोग कर सकते हैं। हालांकि, बेहतर परिणामों के लिए हम एयर हेंगर का उपयोग करने की सलाह देते हैं।

### नोट

- ऐसे हेंगर का उपयोग करें, जिनका आकार गर्मी से खराब न हो।
- सुनिश्चित करें कि हेंगर अंदर और बाहर की ओर से साफ हो और उन पर कुछ लगा न हो।
- प्लास्टिक/सिलिकॉन/वुडन हेंगर और चिपकाने वाले हेंगर का उपयोग न करें।
- कपड़े धोने के हेंगर का उपयोग नहीं करें, उसमें जंग लग सकता है।

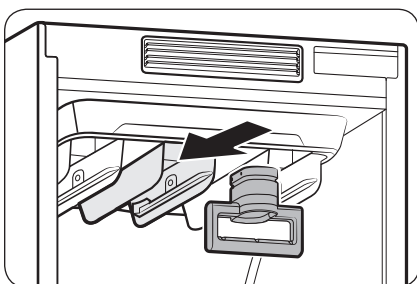

### सामान्य हेंगर किट का उपयोग करने के लिए

1. एक ही दिशा में हेंगर पर कपड़े लटकाएँ।
  - कपड़ों को हेंगर से गिरने से रोकने के लिए, सुनिश्चित करें कि सभी बटनों को बंद करें और सभी ज़िपर को ज़िप करें।
  - सुनिश्चित करें कि सभी कपड़े सीधे लटकाए गए हैं। सुनिश्चित करें कि हेंगर क्लिप बाहर की ओर निकली न हो।



## उत्पाद और एक्सेसरी का उपयोग

हिस्से

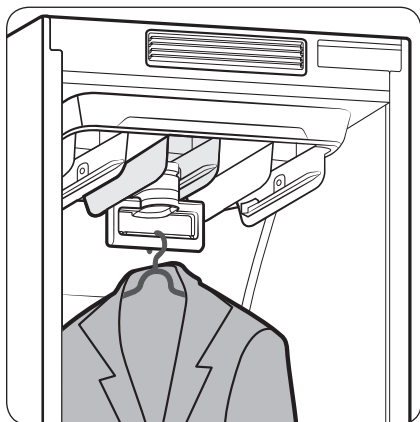

- सामान्य हेंगर किट को एयर होल में तब तक सरकाएँ, जब तक कि आपको क्लिक की आवाज़ न सुनाई दे, और फिर सामान्य-हेंगर किट पर हेंगर लटकाएँ।
  - सुनिश्चित करें कि हेंगर एक ही दिशा में लटके हैं।
  - यदि सामान्य-हेंगर किट को एयर होल में सही ढंग से नहीं डाला गया है, तो कंपन और आवाज़ उत्पन्न हो सकती है।

### नोट

बेहतर परिणामों के लिए, बीच के होल से लंबे कपड़ों को लटकाने से बचें।

### वेट किट (केवल लागू मॉडल के लिए)

#### नोट

- सुनिश्चित करें कि ट्राउज़र या वेट किट उत्पाद के निचले हिस्से को स्पर्श न करें।
- ट्राउज़र की अधिकतम लंबाई 100 सेमी होनी चाहिए।

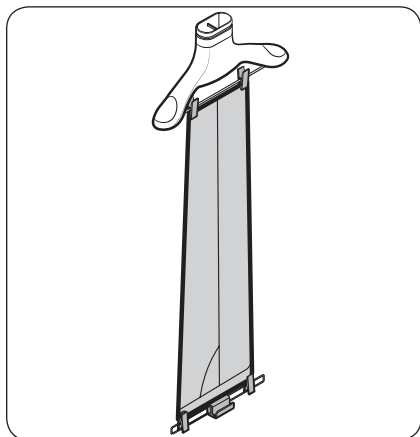

### वेट किट का उपयोग करने के लिए

- ट्राउज़र के निचले हिस्से को एयर हेंगर पर क्लिप करें।
- ट्राउज़र के दूसरे हिस्से को वेट किट पर क्लिप करें।
- एयर हेंगर को वायु छिद्रों में तब तक सरकाएँ, जब तक कि आपको क्लिक की आवाज़ नहीं आती।

### नोट

अधिक सिलवटों के लिए, क्लिपों को बाहर की ओर सरकाकर ट्राउज़र को फैलाएँ।



## शेल्फ

जिन कपड़ों के लिए हैंगरों का उपयोग नहीं किया जा सकता है, उनके लिए दिए गए शेल्फ का उपयोग करें।

### नोट

- केवल कपड़े या क्लोथिंग एक्सेसरिज़ रखें। भारी कपड़े न डालें या अन्य वस्तुएँ रखने के लिए शेल्फ का उपयोग न करें
- सुनिश्चित करें कि बच्चे शेल्फ पर बैठे नहीं या उस पर न चढ़ें।
- सुनिश्चित करें कि आइटम शेल्फ के सामने, पीछे या दोनों ओर से बाहर न लटकें या शेल्फ ग्रेट्स से बाहर न लटकें।
- कपड़ों को दूसरे कपड़ों के ऊपर इकट्ठा न रखें।

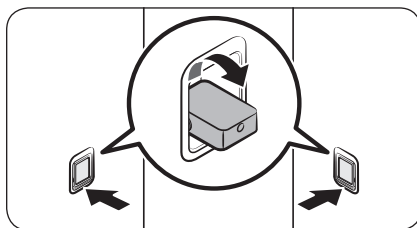

### शेल्फ का उपयोग करने के लिए

1. साइड वॉल पर, शेल्फ होल्डर के निचले हिस्से को दबाकर इन्हें बाहर निकालें।

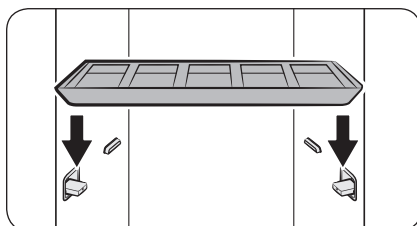

2. शेल्फ होल्डर पर शेल्फ रखें। सुनिश्चित करें कि शेल्फ के ग्रूव होल्डर पर मजबूती से बैठ जाएँ।

### नोट

शेल्फ की साइड और साइड वॉल के बीच का अंतर सामान्य रहे।

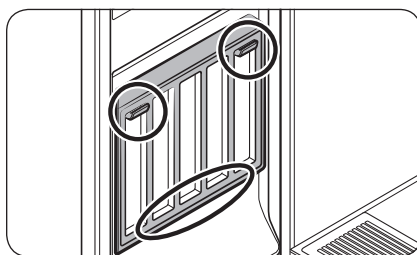

उपयोग में न होने पर शेल्फ को दरवाजे पर रखें। शेल्फ को निचले होल्डर पर रखें, और फिर इसे ऊपर के होल्डर पर लटकाएँ।



## उत्पाद और एक्सेसरी का उपयोग

### रीफिल टैंक

#### नोट

- उत्पाद उपयोग करने से पहले, सुनिश्चित करें कि रीफिल टैंक में पानी हो।
- पहली बार उत्पाद का उपयोग करने पर उत्पाद अधिक पानी का उपभोग करता है।
- फ़िल्टर पानी का उपयोग करने की सलाह दी जाती है।
- यदि आप लंबे समय के लिए उत्पाद का उपयोग नहीं करने वाले हैं, तो रीफिल टैंक को खाली कर दें।
- भरा हुआ रीफिल टैंक लगभग 4 साइकिल तक चलता है।
- रीफिल टैंक में केवल पानी भरें। कोई अन्य द्रव्य पदार्थ, जैसे कि डिटर्जेंट या फ़ैब्रिक सॉफ़्टनर के कारण समस्या उत्पन्न हो सकती है।
- रीफिल टैंक को भरने के लिए ड्रेन टैंक के पानी का उपयोग न करें।

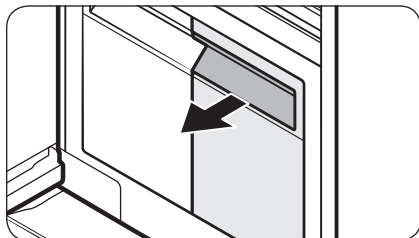

#### रीफिल टैंक भरने के लिए

1. रीफिल टैंक को बाहर निकालें।

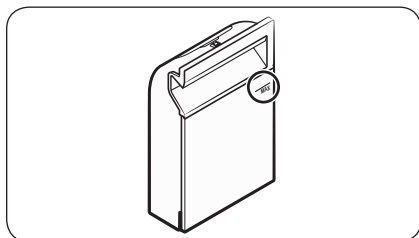

2. पीछे का ढक्कन खोलें, **MAX** लाइन तक भरें।
3. रीफिल टैंक को वापस अंदर डालें।



## ड्रेन टैंक

उत्पाद का उपयोग करने से पहले या यदि आप लंबे समय तक उत्पाद का उपयोग नहीं करने वाले हैं, तो ड्रेन टैंक को खाली कर दें।

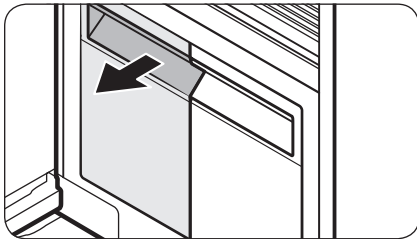

### ड्रेन टैंक खाली करने के लिए

1. ड्रेन टैंक को बाहर निकालें।
2. टैंक खाली करें।
3. ड्रेन टैंक को वापस अंदर डालें।

## Fresh Finish™

अपने कपड़ों में धुलाई जैसी ताज़ी सुगंध लाने के लिए Fresh Finish™ कंपार्टमेंट का उपयोग करें।

### नोट

- Fresh Finish™ कंपार्टमेंट में एक ड्रायर शीट डालें या एक कॉटन पैड पर अपना इच्छित परफ्यूम 4-5 बार छिड़कें और इसे Fresh Finish™ कंपार्टमेंट में डालें। खुशबू फैलाने की क्षमता इस पर निर्भर करेगी कि अंदर क्या डाला है और साइकिल पूरा होने के बाद AIRDRESSER के अंदर खुशबू रह सकती है।
- साइकिल पूरा होने के बाद, ड्रायर शीट या कॉटन पैड को निकालकर इसे फेंक दें।

### Fresh Finish™ का उपयोग कैसे करें

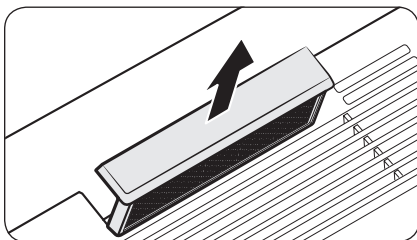

1. AIRDRESSER के अंदर से Fresh Finish™ कंपार्टमेंट को बाहर सरकाएँ।



## उत्पाद और एक्सेसरी का उपयोग

हिंदी

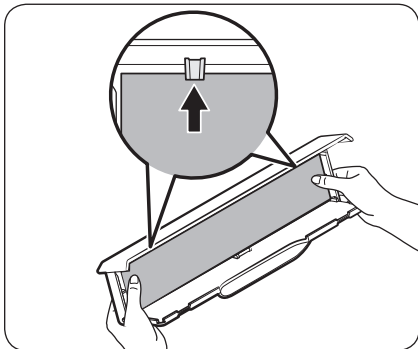

2. एक ड्रायर शीट या परफ्यूम वाले कॉटन पैड को Fresh Finish™ कंपार्टमेंट में डालें।

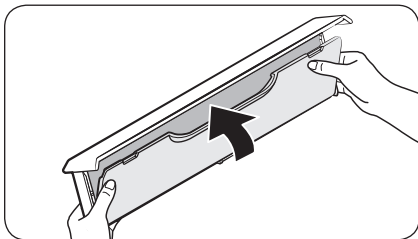

3. ढक्कन को क्लिक की आवाज़ सुनाई देने तक जगह पर बंद करें।

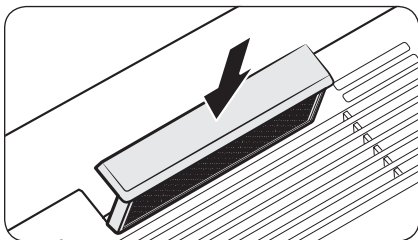

4. इसे AIRDRESSER में वापस अंदर डाल दें और चुना हुआ साइकिल चलाएँ।

### नोट

- यदि आप ड्रायर शीट या परफ्यूम वाले कॉटन पैड का उपयोग करते हैं, तो साइकिल पूरा होने के बाद AIRDRESSER के अंदर खुशबू रह सकती है।
- ड्रायर शीट और कॉटन पैड, AIRDRESSER के साथ नहीं दिए जाते हैं।
- Fresh Finish™ की प्रभावकारिता की गारंटी नहीं दी जा सकती है, चूंकि यह Fresh Finish™ कंपार्टमेंट के अंदर डाली जाने वाली चीज़ पर निर्भर है।



# सफाई और रखरखाव

## ⚠ सावधानी

- उत्पाद को साफ करने से पहले इसका प्लग निकाल दें।
- अपघर्षी या ज्वलनशील क्लीनर का उपयोग न करें।
- उत्पाद को साफ करते समय उसके ऊपर सीधे पानी न छिड़कें।

## बाहरी हिस्सा

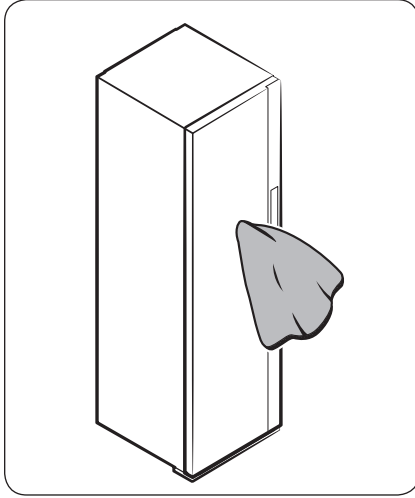

बाहरी हिस्से को साफ करने के लिए एक मुलायम कपड़े का उपयोग करें। ज़िद्दी दाग-धब्बों के लिए, गीले कपड़े का उपयोग करें और फिर सूखे कपड़े से पोछें।



# सफाई और रखरखाव

हिंदी

## वॉटर टैंक

दोनों टैंक को नियमित रूप से साफ़ करें। फिर से डालने से पहले पूरी तरह से सूखा लें।

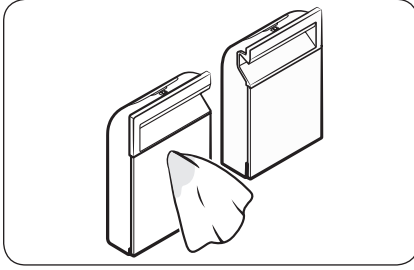

बाहरी हिस्से को साफ़ करने के लिए एक गीले कपड़े का उपयोग करें।

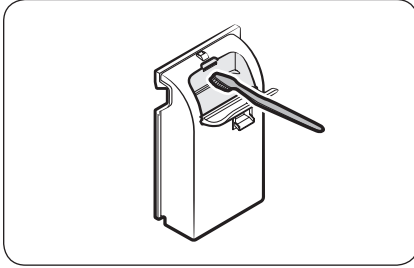

अंदर के हिस्से को साफ़ करने के लिए एक मुलायम ब्रश का उपयोग करें।

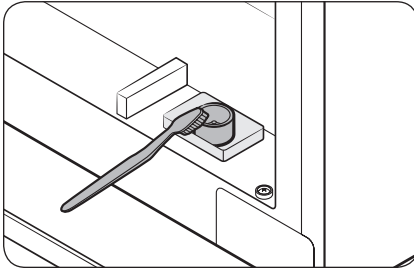

टैंक के इनलेट और आउटलेट को साफ़ करने के लिए एक मुलायम ब्रश का उपयोग करें।





## वाॉटर ट्रे

### नोट

- वाॉटर ट्रे को नियमित रूप से खाली करें।
- पानी खाली करने के बाद वाॉटर ट्रे को फिर से अंदर डालें।

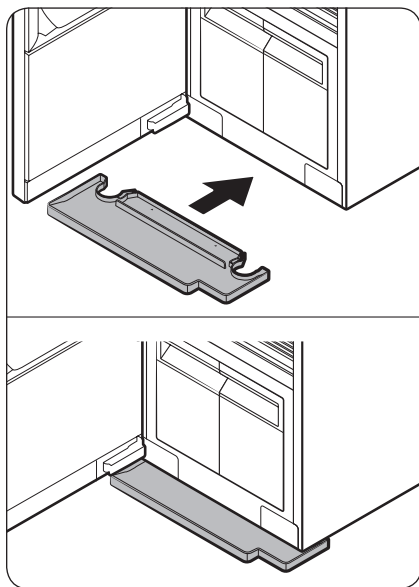

वाॉटर ट्रे को आकृति में दिखाए गए अनुसार सही तरह से लगाएँ।

- सुनिश्चित करें कि 'TOP' वाली साइड ऊपर की तरफ हो।

## एयर फ़िल्टर

यदि आप भारी कपड़ों या अधिक धूल भरे कपड़ों के लिए उत्पाद का अक्सर उपयोग करते हैं, तो हम एयर फ़िल्टर को बार-बार साफ करने की सलाह देते हैं।

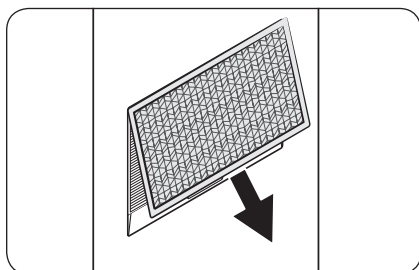

एयर फ़िल्टर साफ़ करने के लिए

1. ढक्कन के निचले हिस्से को पकड़ें और बाहर की ओर खींचें।



## सफाई और रखरखाव

हिंदी

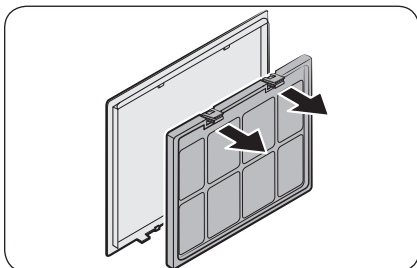

2. फिल्टर के ऊपरी हिस्से पर लगे दो हुकों को दबाते हुए, खींचकर निकालें।

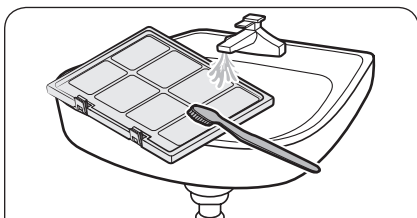

3. फिल्टर को साफ़ करने के लिए ब्रश का उपयोग करें और बहते हुए पानी में साफ़ करें।

4. छांव में फिल्टर को पूरी तरह से सुखाएँ और फिल्टर वापस लगा दें।

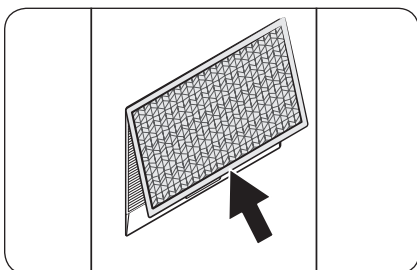
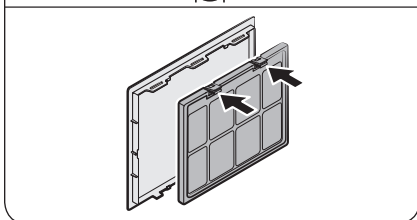

5. ढक्कन के ऊपरी हिस्से को उत्पाद में लगाएँ, और फिर ढक्कन को दबाकर लगा दें।



## लिंग फिल्टर

- बेहतरीन परिणामों के लिए, उत्पाद को उपयोग करने से पहले या बाद में लिंग फिल्टर को साफ करें।
- खराब लिंग फिल्टर को नए लिंग फिल्टर से बदल दें।

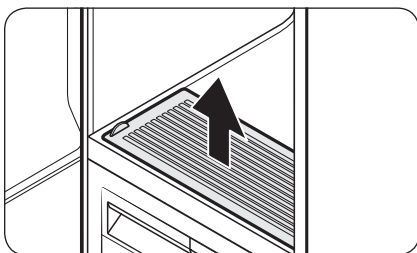

लिंग फिल्टर साफ करने के लिए

1. कवर को खोलें।

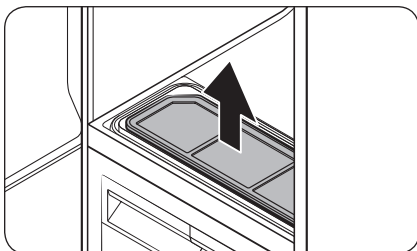

2. लिंग फिल्टर को निकालें।

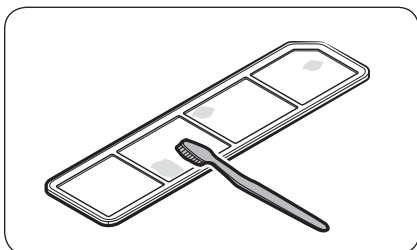

3. फिल्टर को साफ करने के लिए ब्रश का उपयोग करें और बहते हुए पानी में साफ करें। इन्हें छांव में पूरी तरह से सुखाएँ।
4. लिंग फिल्टर को वापस लगाएँ, और फिर कवर को बंद कर दें।



# सफाई और रखरखाव

## डिस्कैल करना

स्टीम फ़ंक्शन का उपयोग करने से पानी में शामिल कैल्शियम के कारण आंतरिक जल संचरण प्रणाली में सफ़ेद कण संग्रहित होकर जम जाते हैं। इसे रोकने के लिए, कार्यप्रदर्शन बढ़ाने और उत्पाद के टिकने की अवधि बढ़ाने के लिए नियमित रूप से डिस्कैल करें। यदि आप सूचना संदेश मिलने के तुरंत बाद डिस्कैल नहीं करते हैं, तो कुछ फ़ंक्शनों का उपयोग करना प्रतिबंधित हो सकता है और कार्यप्रदर्शन कम हो सकता है उत्पाद के टिकने की अवधि भी कम हो सकती है।

1. जब डिस्प्ले पर **डीस्कैल करना आवश्यक है। मैन्युअल देखें** संदेश दिखाई देता है, तो उत्पाद से सभी कपड़ों को निकाल लें और फिर 3 सेकंड के लिए **Drying (ड्राइंग)** और **Delay End (डिले एंड)** को टैप करके रखें।
2. रीफिल टैंक और ड्रेन टैंक को खाली करें।
3. डिस्कैलिंग एजेंट के निर्माता द्वारा अनुशंसित किए गए अनुसार डिस्कैलिंग एजेंट को पानी में मिलाएँ।
4. पानी में मिलाए हुए डिस्कैलिंग एजेंट को रीफिल टैंक में **MAX** लाइन तक भरें।
  - रीफिल टैंक की अधिकतम क्षमता 1.4 लीटर होती है।
5. डिस्कैल करना शुरू करने के लिए **▷** टैप करके रखें।
  - यदि डिस्कैल करने के दौरान डिस्प्ले पर **ड्रेन टैंक खाली करें** संदेश दिखाई देता है, तो ड्रेन टैंक को खाली करें।
6. जब डिस्प्ले पर **रीफिल टैंक और ड्रेन टैंक की जांच करें** संदेश दिखाई देता है, तो रीफिल टैंक और ड्रेन टैंक दोनों को खाली करें, और फिर इन्हें अच्छे से साफ करें।
7. रीफिल टैंक को **MAX** लाइन तक साफ पानी से भरें, और फिर रीफिल टैंक और ड्रेन टैंक को अंदर डालें। **▷** टैप करें।
8. डिस्कैल करना पूर्ण होने पर, ड्रेन टैंक को खाली करें और रीफिल टैंक में पानी भरें।
  - इन सभी चरणों को समाप्त करने के बाद आप **AIRDRESSER** का उपयोग कर सकते हैं।

### नोट

- डिस्कैल करने की प्रक्रिया के दौरान कंपन या आवाज़ पैदा हो सकती है; ऐसा होना सामान्य है और उत्पाद में कोई समस्या नहीं होती है।
- जब आप डिस्कैल करने के बाद पहली बार उत्पाद का उपयोग करते हैं, तो आपको **टैंक रीफिल करने के लिए पानी डालें** संदेश दिख सकता है। यह सामान्य है। रीफिल टैंक में पानी भरें और फिर से शुरू करने के लिए **▷** पर टैप करें।
- यदि डिस्कैलिंग एजेंट अच्छी तरह से साफ नहीं किया गया है, तो बुलबुले उठ सकते हैं। डिस्कैल करने के बाद रीफिल टैंक और ड्रेन टैंक को अच्छी से साफ करना सुनिश्चित करें।
- कॉफी मशीन के लिए इस्तेमाल किए जाने वाले डिस्कैलिंग एजेंट का ही उपयोग करें।
- अन्य मशीनों जैसे कि वॉशिंग मशीन के लिए इस्तेमाल किए जाने वाले डिस्कैलिंग एजेंट का उपयोग न करें।
- डिस्कैल करने के लिए धुलाई के डिटर्जेंट या फ़ैब्रिक सॉफ़्टनर का उपयोग करें।

## उत्पाद को दूसरे स्थान पर ले जाना

- उत्पाद को सरकाने के लिए इसके नीचे दो पहिये लगे होते हैं।
- उत्पाद को सरकाते समय इसे उलटने से बचाने के लिए, हम उत्पाद को मध्य भाग से धकेलने की सलाह देते हैं। ऊपर या निचले हिस्से से न धकेलें।
- उत्पाद को दूसरे स्थान पर ले जाने से पहले रीफिल टैंक और ड्रेन टैंक को खाली करें। यदि टैंकों को खाली नहीं किया जाता है, तो उत्पाद को ले जाते समय पानी गिर सकता है।



# समस्या निवारण

## सूचना संदेश

| संदेश  | कार्रवाई  |
|--|---|
| टैंक रीफिल करने के लिए पानी डालें            | <ul style="list-style-type: none"><li>जाँचें कि रीफिल टैंक में पर्याप्त पानी है।<ul style="list-style-type: none"><li>- MAX लाइन तक पानी भरें, रीफिल टैंक को अंदर डालें, और फिर शुरू करने के लिए ▷ पर टैप करें।</li></ul></li><li>जाँचें कि रीफिल टैंक सही तरह से अंदर डाला गया है।<ul style="list-style-type: none"><li>- रीफिल टैंक को सही तरह से अंदर डालें, और फिर शुरू करने के लिए ▷ पर टैप करें।</li></ul></li></ul>  |
| ड्रेन टैंक खाली करें                         | <ul style="list-style-type: none"><li>जाँचें कि ड्रेन टैंक भरा हुआ है या नहीं।<ul style="list-style-type: none"><li>- ड्रेन टैंक खाली करें, ड्रेन टैंक को वापस अंदर डालें, और फिर शुरू करने के लिए ▷ पर टैप करें।</li></ul></li><li>जाँचें कि ड्रेन टैंक सही तरह से अंदर डाला गया है।<ul style="list-style-type: none"><li>- ड्रेन टैंक को सही तरह से अंदर डालें, और फिर शुरू करने के लिए ▷ पर टैप करें।</li></ul></li></ul>                                      |
| दरवाज़ा बंद करें और फिर से शुरू करें         | <ul style="list-style-type: none"><li>जाँचें कि दरवाज़ा खुला है।<ul style="list-style-type: none"><li>- सुनिश्चित करें कि दरवाज़ा बंद हो, और फिर शुरू करने के लिए ▷ पर टैप करें।</li></ul></li></ul>  |
| दरवाज़ा खोलें और अंदर से जाँचें              | <ul style="list-style-type: none"><li>जाँचें कि दरवाज़ा खुला न हो और चाइल्ड लॉक (5sec) चालू हो।<ul style="list-style-type: none"><li>- सुनिश्चित करें कि दरवाज़ा बंद हो, और फिर शुरू करने के लिए ▷ पर टैप करें। सुनिश्चित करें कि बच्चे और पालतू जानवर उत्पाद के अंदर न हों।</li><li>- चाइल्ड लॉक चालू होने पर कंट्रोल पैनल लॉक हो जाता है।</li><li>- चाइल्ड लॉक बंद करने के लिए <b>Delay End (डिले एंड)</b> को 3 सेकंड के लिए टैप करके रखें।</li></ul></li></ul> |
| वाई-फ़ाई से कनेक्ट करें या अपना राउटर जाँचें | <ul style="list-style-type: none"><li>जाँचें कि राउटर बंद है।<ul style="list-style-type: none"><li>- राउटर चालू करें, और फिर इंटरनेट से कनेक्ट करें।</li></ul></li></ul>  |

### नोट

यदि समस्या बनी रहती है, तो स्थानीय Samsung सेवा केंद्र से संपर्क करें।



# समस्या निवारण

## जाँचबिंदु

हिंदी

| समस्या                                      | कार्रवाई   |
|---|--|
| उत्पाद चालू नहीं हो रहा है।                 | <ul style="list-style-type: none"> <li>उत्पाद चालू करने के लिए (⏻) पर टैप करें।</li> <li>सुनिश्चित करें कि पावर कॉर्ड अच्छी तरह से लगाया गया है।</li> <li>सुनिश्चित करें कि सर्किट ब्रेकर चालू है।</li> <li>सुनिश्चित करें कि पावर कॉर्ड इस उत्पाद के लिए नियत पावर आउटलेट में लगाया गया है।</li> </ul>  |
| उत्पाद काम नहीं कर रहा है।                  | <ul style="list-style-type: none"> <li>सुनिश्चित करें कि दरवाजा बंद हो, और फिर (▶) पर टैप करें।</li> <li>यदि आपको पानी के बहने या उबलने की आवाज़ सुनाई देती है, तो उत्पाद स्टीम प्रक्रिया की तैयारी कर रहा होता है। यह सामान्य है।</li> <li>सुनिश्चित करें कि चाइल्ड लॉक बंद है।</li> <li>यदि आपने पानी के अलावा किसी अन्य द्रव्य पदार्थ का उपयोग किया है, तो हो सकता है कि उत्पाद काम न करें। कृपया Samsung सेवा केंद्र से संपर्क करें।</li> </ul>  |
| उत्पाद से आवाज़ आ रही है।                   | <ul style="list-style-type: none"> <li>जब कंप्रेसर काम कर रहा होता है, तो उत्पाद से आवाज़ आ सकती है। यह सामान्य है।</li> <li>जब उत्पाद हवा संचारित करता है, तो इससे आवाज़ आ सकती है। यह सामान्य है।</li> <li>स्टीम प्रक्रिया से पहले और इसके दौरान उत्पाद से आवाज़ आ सकती है। यह सामान्य है।</li> <li>पानी को पंप से निकालते और बाहर करते समय उत्पाद से आवाज़ आ सकती है। यह सामान्य है।</li> <li>दरवाजा खोलने पर जब पाइप से पानी बहता है, तो रीफिल टैंक से आवाज़ आ सकती है। यह सामान्य है।</li> <li>यदि आवाज़ ज़्यादा आने लगती है, तो स्थानीय Samsung सेवा केंद्र से संपर्क करें।</li> </ul> |
| कंट्रोल पैनल काम नहीं कर रहा है।            | <ul style="list-style-type: none"> <li>उत्पाद का प्लग लगाने के बाद, कुछ समय प्रतीक्षा करें और फिर से कोशिश करें। पावर कॉर्ड का प्लग लगाने के 10 सेकंड के बाद कंट्रोल पैनल प्रतिक्रिया देगा।</li> <li>कंट्रोल पैनल साफ़ करें और फिर से कोशिश करें। यदि समस्या जारी रहती है, तो स्थानीय Samsung सेवा केंद्र से संपर्क करें।</li> </ul>   |
| उत्पाद कंपन करता है।                        | <ul style="list-style-type: none"> <li>सुनिश्चित करें कि उत्पाद एक कठोर समतल सतह वाली जगह पर इंस्टॉल किया गया है।</li> <li>सुनिश्चित करें कि उत्पाद समतल हो।</li> </ul>  |
| एक उपयोग के बाद रीफिल टैंक खाली हो जाता है। | <ul style="list-style-type: none"> <li>पहली बार उत्पाद का उपयोग करने पर उत्पाद अधिक पानी का उपभोग करता है। यह सामान्य है।</li> </ul>   |



| समस्या                                      | कार्रवाई  |
|---|---|
| दरवाजे भाप या हवा बाहर निकल रही है।         | <ul style="list-style-type: none"> <li>• सुनिश्चित करें कि दरवाजे में कोई कपड़े अटके न हों।</li> <li>• सुनिश्चित करें कि दरवाजा अच्छी तरह से बंद है।</li> </ul>   |
| संचालन समय बढ़ रहा है।                      | <ul style="list-style-type: none"> <li>• गीले कपड़ों को सूखने में समय लग सकता है। कपड़े की मात्रा और नमी के स्तर के आधार पर संचालन समय अधिक हो सकता है।</li> </ul>  |
| साइकिल के बाद कपड़े गीले रहते हैं।          | <ul style="list-style-type: none"> <li>• सुनिश्चित करें कि लिंट फ़िल्टर साफ़ है और सही तरह से लगाया गया है।</li> <li>• सुनिश्चित करें कि डोर गास्केट क्षतिग्रस्त न हो या दरवाजे में कपड़े अटके न हों। यदि डोर गास्केट खराब हो गया हो, तो पावर कॉर्ड का प्लग निकाल दें और Samsung सेवा केंद्र से संपर्क करें।</li> </ul>   |
| कपड़ों से बदबू नहीं निकल रही है।            | <ul style="list-style-type: none"> <li>• अधिक दुर्गंध वाले कपड़ों या ज्यादा समय से रखे हुए कपड़ों को धो लें।</li> <li>• तेल लगे हुए कपड़ों को धो लें।</li> <li>• हो सकता है कि बड़े कपड़े जैसे कि डाउन-फिल्ड जैकेट की बदबू अच्छी तरह से न हटे। बड़े कपड़ों को उनके द्वारा ही अंदर डालें और आवश्यकता होने पर अतिरिक्त साइकिल चलाएँ।</li> <li>• तेज दुर्गंध वाले कपड़ों को दूसरे कपड़ों के साथ न डालें। दुर्गंध की तीव्रता के अनुसार कपड़ों को अलग करें।</li> <li>• सुनिश्चित करें कि लिंट फ़िल्टर और दोनों टैंक साफ़ हों।</li> </ul> |
| सिकुइन नहीं हट रही हैं।                     | <ul style="list-style-type: none"> <li>• लंबे समय से रखे हुए कपड़ों को इस्त्री करें।</li> </ul>   |
| दरवाजा खोलने पर उत्पाद से धुआँ निकल रहा है। | <ul style="list-style-type: none"> <li>• कुछ साइकिल में भाप उत्पन्न होती है, जो धुएँ जैसी लग सकती है। यह सामान्य है।</li> </ul>   |

# विनिर्देश

## विनिर्देश पत्रक

\*" तारांकन(नों) का अर्थ है विभिन्न मॉडल और ये (0-9) या (A-Z) के बीच विभिन्न हो सकते हैं।

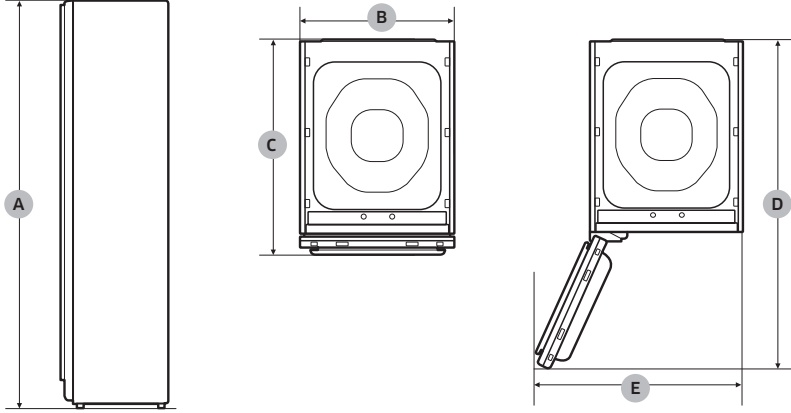

| प्रकार                               |                               | क्लोथिंग केयर सिस्टम (AIRDRESSER) |
|--------------------------------------|-------------------------------|-----------------------------------|
|                                      |                               | DF60A8****G                       |
| आयाम (मिमी)                          | A. ऊँचाई                      | 1850                              |
|                                      | B. चौड़ाई                     | 445                               |
|                                      | C. गहराई                      | 632                               |
|                                      | D. दरवाजा खुला रहने पर गहराई  | 1001                              |
|                                      | E. दरवाजा खुला रहने पर चौड़ाई | 618                               |
| नियत पावर                            |                               | 220-240 V / 50 Hz<br>1700-2000 W  |
| फ्यूज़ (मुख्य PBA में मिक्सड फ्यूज़) | ट्यूब प्रकार                  | 250 V / 12 A                      |
|                                      | उच्च ब्रेकिंग क्षमता प्रकार   |                                   |
| वजन (किग्रा)                         |                               | 85.0                              |



# मेमो

---

# मेमो

---

# मेमो

---

# SAMSUNG

प्रश्न या टिप्पणियाँ हैं?

| देश          | कॉल करें   | या इस पर हमसे ऑनलाइन मिलें   |
|--------------|--|--|
| MALAYSIA     | 1800-88-9999<br>+603-7713 7420 (Overseas contact)  | <a href="http://www.samsung.com/my/support">www.samsung.com/my/support</a>               |
| INDIA        | 1800 40 SAMSUNG (1800 40 7267864) (Toll-Free)<br>1800 5 SAMSUNG (1800 5 7267864) (Toll-Free) | <a href="http://www.samsung.com/in/support">www.samsung.com/in/support</a>               |
| NIGERIA      | 0800 726 7864  | <a href="http://www.samsung.com/africa_en/support">www.samsung.com/africa_en/support</a> |
| SOUTH AFRICA | 0860 SAMSUNG (726 7864)  | <a href="http://www.samsung.com/za/support">www.samsung.com/za/support</a>               |

यह उत्पाद RoHS के अनुरूप है।



DC68-04297N-01