

## РУКОВОДСТВО ПОЛЬЗОВАТЕЛЯ

# СТИРАЛЬНАЯ МАШИНА

---



Перед установкой машины внимательно ознакомьтесь с настоящим руководством. Это необходимо для правильной и безопасной установки изделия. После установки храните инструкцию рядом с изделием для обращения к документации по мере необходимости.

RU РУССКИЙ

\*\*V5\*\*\*\* \*\*T5\*\*\*\* \*\*V3\*\*\*\*

\*\*V7\*\*\*\* \*\*T7\*\*\*\* \*\*T3\*\*\*\*

\*\*V9\*\*\*\* \*\*T9\*\*\*\*



MFL69851127  
Rev.06\_170320

[www.lg.com](http://www.lg.com)

Copyright © 2019 LG Electronics Inc. Все права защищены.

# СОДЕРЖАНИЕ

В данном руководстве могут встречаться изображения или материалы, не относящиеся к купленной вами модели.

Пример расшифровки названия модели:

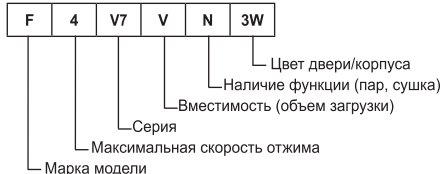

\* в названии модели может означать букву от А до Z, цифру от 0 до 9 или отсутствие знака.

Производитель может вносить изменения в содержание руководства без предварительного уведомления.

<b>ВАЖНЫЕ УКАЗАНИЯ ПО ТЕХНИКЕ БЕЗОПАСНОСТИ</b> .....	<b>3</b>
Утилизация старого оборудования .....	9
<b>УСТАНОВКА</b> .....	<b>10</b>
Компоненты и технические характеристики .....	10
Требования к месту установки .....	13
Распаковка устройства .....	14
Выравнивание устройства .....	15
Подключение шланга подачи воды .....	16
Установка сливного шланга .....	18
<b>ЭКСПЛУАТАЦИЯ</b> .....	<b>19</b>
Использование стиральной машины .....	19
Подготовка загружаемого белья .....	19
Добавление моющего средства или смягчителя .....	21
Панель управления .....	23
Таблица программ .....	26
Дополнительные режимы и функции .....	33
<b>ИНТЕЛЛЕКТУАЛЬНЫЕ ФУНКЦИИ</b> .....	<b>36</b>
Использование приложения LG SmartThinQ .....	36
Использование функции Smart Diagnosis .....	39
<b>ТЕХНИЧЕСКОЕ ОБСЛУЖИВАНИЕ</b> .....	<b>40</b>
Очистка после каждой стирки .....	40
Регулярная очистка устройства .....	40
<b>ПОИСК И УСТРАНЕНИЕ НЕИСПРАВНОСТЕЙ</b> .....	<b>44</b>
Сообщение об ошибке .....	44
Диагностика неисправностей .....	46
<b>ГАРАНТИЯ</b> .....	<b>51</b>

## ПЕРЕД НАЧАЛОМ ИСПОЛЬЗОВАНИЯ ПРОЧТИТЕ ВСЕ СООТВЕТСТВУЮЩИЕ ИНСТРУКЦИИ

Следующие рекомендации по технике безопасности призваны предотвратить непредвиденные риски и ущерб, вызванные небезопасной либо неверной эксплуатацией изделия. Рекомендации делятся на две категории: **ОСТОРОЖНО** и **ВНИМАНИЕ** (см. ниже).

### Сообщения о соблюдении мер безопасности

 Этим символом помечены действия, связанные с повышенной опасностью. Внимательно прочтите соответствующий текст и следуйте инструкциям, чтобы избежать риска.

#### **ОСТОРОЖНО!**

Означает, что несоблюдение инструкций может привести к серьезной травме или смерти.

#### **ВНИМАНИЕ!**

Означает, что несоблюдение инструкций может привести к легкой травме или к поломке изделия.

### ОСТОРОЖНО!

#### **ОСТОРОЖНО!**

Чтобы снизить опасность пожара, удара током или получения травм при использовании изделия, необходимо принять следующие основные меры предосторожности.

## **Дети в доме**

Изделие не предназначено для использования лицами (включая детей) со сниженными физическими или умственными способностями, болезнями органов чувств, недостаточным опытом и знаниями. Указанные категории должны использовать изделие после обучения и под присмотром лица, ответственного за их безопасность. Не позволяйте детям играть с изделием.

## **Информация для потребителей, проживающих в странах Европы**

- Изделие разрешается использовать детям в возрасте от 8 лет и лицам со сниженными физическими или умственными способностями, болезнями органов чувств, недостаточным опытом и знаниями под присмотром или при условии их обучения безопасному использованию изделия и при условии, что они осознают имеющиеся опасности. Дети не должны играть с изделием. Без присмотра взрослых дети не должны проводить очистку и обслуживание изделия.
- Детей до 3 лет не следует допускать к изделию без постоянного присмотра.

## **Установка**

- Категорически запрещается использовать поврежденное, неисправное, частично разобранное изделие, с отсутствующими или сломанными деталями (включая поврежденный кабель питания или вилку).
- Для безопасной транспортировки данного устройства требуются два человека или более.
- Не устанавливайте устройство в местах с высокой влажностью или большим количеством пыли. Не устанавливайте и не храните устройство вне помещений или в местах, подверженных прямому воздействию погодных условий (прямой солнечный свет, ветер, дождь или температура ниже нуля градусов).
- Затяните сливной шланг, чтобы он не соскочил. Утечка воды может привести к удару током.

- В случае повреждения кабеля питания или ослабления гнезда розетки не используйте кабель питания и свяжитесь с авторизованным сервисным центром.
- Не подключайте стиральную машину через многоместную розетку, удлинительный кабель или адаптер.
- Данная машина не должна устанавливаться за запираемой дверью, сдвижной дверью или дверью с петлями на стороне, противоположной петлям дверцы этой машины. Это гарантирует полное открытие дверцы машины.
- Устройство необходимо заземлить. В случае выхода изделия из строя заземление снизит риск удара током: оно служит линией минимального сопротивления для отвода тока.
- Изделие снабжено кабелем электропитания с жилой заземления оборудования и вилкой с заземляющим контактом. Вилку следует подключать к правильно установленной и заземленной согласно местным нормам и правилам розетке.
- Неправильное подключение проводника заземления создает опасность удара током. При возникновении сомнений относительно надежности заземления машины проконсультируйтесь с квалифицированным электриком или мастером по техническому обслуживанию.
- Не изменяйте конструкцию вилки электропитания, поставляемой вместе с данной машиной. Если она не подходит к розетке, вызовите квалифицированного электрика для установки нужной розетки.

## **Эксплуатация**

- Снимать панели с машины и разбирать ее запрещено.
- При управлении машиной не используйте острые предметы для нажатия на панель управления.

- Запрещается выполнять ремонт или замену любых деталей данной машины. Все работы по ремонту и обслуживанию должны выполняться квалифицированным мастером по техническому обслуживанию, если иное не указано в данном руководстве пользователя. Используйте только разрешенные запчасти завода-изготовителя.
- Не помещайте животных внутрь изделия.
- Следите за тем, чтобы под изделием и вокруг него не было горючих материалов, например пуха, бумаги, тряпок, химикатов и т. д.
- Не оставляйте дверцу машины открытой. Дети могут повиснуть на ней или залезть внутрь, что приведет к получению травм или повреждению машины.
- Используйте только новый шланг или комплект шлангов, входящие в комплект поставки. Использование старых шлангов может привести к утечкам воды с последующим повреждением имущества.
- Не кладите внутрь, не стирайте и не сушите вещи, очищенные, смоченные, замоченные или забрызганные горючими либо взрывоопасными веществами (например, воском, очистителем воска, маслом, краской, бензином, обезжиривателями, растворителями для химчистки, керосином, газолином, пятновыводителями, скипидаром, растительным маслом, кулинарным жиром, ацетоном, спиртом и т. д.). Несоблюдение данного требования может привести к пожару или взрыву.
- Категорически запрещается прикасаться ко внутренним частям работающей машины. Дождитесь полной остановки барабана.
- Если устройство залило водой, отсоедините вилку электропитания и свяжитесь с центром поддержки клиентов компании LG Electronics.
- Не нажимайте на открытую дверцу машины слишком сильно.
- Не касайтесь дверцы при выполнении программы с высокой температурой.

- Не используйте вблизи машины горючий газ или легковоспламеняющиеся вещества (бензол, бензин, растворитель, нефть, спирт и прочие).
- Если в холодное время года сливной либо впускной шланг замерзнут, то перед использованием необходимо дать им оттаять.
- Храните моющие средства, кондиционеры для белья и отбеливатели в недоступном для детей месте.
- Не прикасайтесь к вилке электропитания или кнопкам управления устройством мокрыми руками.
- Не перегибайте кабель питания слишком сильно и не помещайте на него тяжелые предметы.
- Данная машина предназначена для стирки одежды или постельного белья. Запрещается стирка любых других предметов, включая ковры, половики, обувь или коврики для домашних животных.
- Данная машина предназначена для бытового использования и не должна использоваться в транспортных средствах.
- Если выявлена утечка газа (изобутан, пропан, природный газ и т. п.), не касайтесь машины или вилки электропитания и немедленно проветрите помещение.

## **Обслуживание**

- После полного удаления влаги и пыли аккуратно вставьте вилку электропитания в розетку.
- Перед чисткой машины отсоедините ее от сети электропитания. Установка органа управления в положение «ВЫКЛ.» или в режим ожидания не отсоединяет эту машину от сети электропитания.
- При очистке не распыляйте воду на наружную или внутреннюю поверхность устройства.
- Никогда не отключайте вилку электропитания из розетки, потянув за кабель питания. Обязательно надежно удерживайте вилку в руках и извлекайте ее из розетки, не допуская перекосов.

## **Инструкция по технике безопасности для стирально-сушильных машин**

- Вещи, испачканные растительным маслом или кулинарным жиром, могут стать причиной возгорания. Поэтому их не следует помещать в сушильный барабан.
- Не следует помещать в сушильный барабан вещи, которые были очищены бензином, растворителями для химической чистки или другими легковоспламеняющимися веществами, а также вещи, на которые попали эти вещества.
- Вещи, содержащие пенорезину (также известную как "латексная пенорезина") или материалы, аналогичные текстурной резине, не следует сушить в сушильном барабане в режиме тепловой обработки.
- Не следует помещать в сушильный барабан предметы нижнего белья с металлическими вставками.
- Не следует помещать в сушильный барабан прорезиненные предметы, предметы одежды с набивкой из пенорезины, подушки, галоши и прорезиненные теннисные туфли.
- Не сушить грязные вещи.
- Не следует помещать в сушильный барабан пластмассовые предметы, такие как насадки для душа и водонепроницаемые детские подгузники.
- Смягчители для ткани или аналогичные средства могут использоваться в сушильном барабане для устранения эффекта статического электричества только в том случае, если это рекомендуется производителем смягчителя или аналогичного средства.
- Никогда не останавливайте барабанную сушилку перед окончанием цикла сушки, или все предметы должны быть быстро извлечены и распределены так, чтобы тепло рассеялось.



## Утилизация

- Перед утилизацией машину нужно отключить от розетки. Обрежьте кабель сразу за машиной, чтобы предотвратить ее дальнейшее использование.
- Утилизируйте упаковочные материалы (например, пластиковые пакеты и пенопласт) в местах, недоступных для детей. Упаковочные материалы могут стать причиной удушья.
- Перед утилизацией этой машины снимите ее дверцу, чтобы дети или небольшие животные не оказались заперты внутри.

## Утилизация старого оборудования



- Этот перечеркнутый символ мусорной корзины указывает на то, что отработанные электрические и электронные изделия (WEEE) следует утилизировать отдельно от бытовых отходов.
- Старые электрические изделия могут содержать опасные вещества, поэтому правильная утилизация старого оборудования поможет предотвратить возможные негативные последствия для окружающей среды и здоровья человека. Старое оборудование может содержать детали, которые могут быть повторно использованы для ремонта других изделий, а также другие ценные материалы, которые можно переработать, чтобы сохранить ограниченные ресурсы.
- Вы можете отнести свой прибор в магазин, где он был приобретен, либо связаться с органами местного самоуправления для получения подробных сведений о ближайшем пункте приема отходов электрического и электронного оборудования (WEEE). Для получения самой свежей информации относительно вашей страны обращайтесь по адресу: [www.lg.com/global/recycling](http://www.lg.com/global/recycling).

## Компоненты и технические характеристики

### ПРИМЕЧАНИЕ

- Внешний вид и технические характеристики могут изменяться без предупреждения с целью улучшения качества машины.

### Вид спереди

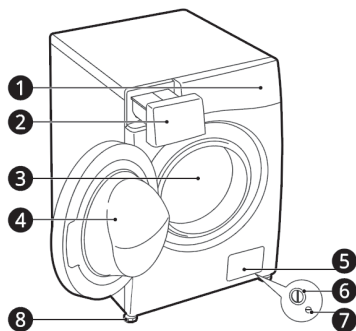

- ❶ Панель управления
- ❷ Лоток для моющих средств
- ❸ Барабан
- ❹ Дверца
- ❺ Крышка
- ❻ Фильтр сливного насоса
- ❼ Сливная пробка
- ❽ Регулируемые ножки

### Вид сзади

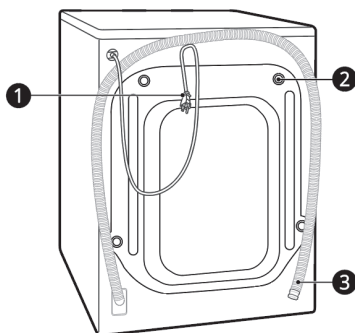

- ❶ Вилка питания
- ❷ Транспортировочные болты
- ❸ Сливной шланг

### Аксессуары

\* Аксессуары могут быть различны в зависимости от приобретенной модели.



- ❶ Шланг подачи холодной воды\*
- ❷ Ключ
- ❸ Заглушки отверстий для транспортировочных болтов\*
- ❹ Полуциркулярный кронштейн для крепления сливного шланга\*

## Технические характеристики

Модель	F*V*N***, F*V*W***, F*V*H***, F*T*N***, F*T*W***, F*T*H***
Загрузка	<b>6 кг, 6.5 кг, 7 кг</b>
Источник питания	220 - 240 В~, 50 Гц
Габаритные размеры (Ширина x Глубина x Высота)	600 мм X 450 мм X 850 мм
Масса машины	62 кг
Макс. мощность	1700 Вт
Допустимое давление воды	100 - 1000 кПА (1.0 - 10.0 кгс / см <sup>2</sup> )
Класс энергоэффективности (IEC 60456)	<b>A</b>

Модель	F*V*Q***, F*V*T***, F*V*V***, F*T*Q***, F*T*T***, F*T*V***
Загрузка	<b>7 кг, 8 кг, 9 кг</b>
Источник питания	220 - 240 В~, 50 Гц
Габаритные размеры (Ширина x Глубина x Высота)	600 мм X 560 мм X 850 мм
Масса машины	61 кг
Макс. мощность	2100 Вт
Допустимое давление воды	100 - 1000 кПА (1.0 - 10.0 кгс / см <sup>2</sup> )
Класс энергоэффективности (IEC 60456)	<b>A</b>

- Внешний вид и технические характеристики могут изменяться без предупреждения с целью улучшения качества изделия.
- Для подключения подачи воды не требуется дополнительная защита от противотока воды.

## Технические характеристики

- Применимы для моделей с функцией сушки:

Модель	F*V*VG***, F*T*VG***
Загрузка	<b>9 кг (стирка) - 5 кг (сушка)</b>
Источник питания	220 - 240 В~, 50 Гц
Габаритные размеры (Ширина x Глубина x Высота)	600 мм X 560 мм X 850 мм
Масса машины	67 кг
Макс. мощность	2100 Вт (стирка) - 1250 Вт (сушка)
Допустимое давление воды	100 - 1000 кПА (1.0 - 10.0 кгс / см <sup>2</sup> )
Класс энергоэффективности (EN 50229)	<b>A</b>

Модель	F*V*TG***, F*T*TG***
Загрузка	<b>8 кг (стирка) - 5 кг (сушка)</b>
Источник питания	220 - 240 В~, 50 Гц
Габаритные размеры (Ширина x Глубина x Высота)	600 мм X 560 мм X 850 мм
Масса машины	67 кг
Макс. мощность	2100 Вт (стирка) - 1250 Вт (сушка)
Допустимое давление воды	100 - 1000 кПА (1.0 - 10.0 кгс / см <sup>2</sup> )
Класс энергоэффективности (EN 50229)	<b>A</b>

Модель	F*V*HG***, F*T*HG***
Загрузка	<b>7 кг (стирка) - 4 кг (сушка)</b>
Источник питания	220 - 240 В~, 50 Гц
Габаритные размеры (Ширина x Глубина x Высота)	600 мм X 450 мм X 850 мм
Масса машины	62 кг
Макс. мощность	2100 Вт (стирка) - 1250 Вт (сушка)
Допустимое давление воды	100 - 1000 кПА (1.0 - 10.0 кгс / см <sup>2</sup> )
Класс энергоэффективности (EN 50229)	<b>B</b>

## Требования к месту установки

Чтобы установить устройство в надлежащем месте, перед его установкой ознакомьтесь с приведенными ниже указаниями.

### Место установки

- Устанавливайте устройство на твердый ровный пол (допустимый уклон пола - 1°).
- Ни в коем случае не пытайтесь компенсировать неровности пола уложенными под машину досками, картоном и т. д.
- Если стиральную машину нельзя установить на достаточном расстоянии от газовой плиты или угольной печи, между двумя устройствами нужно проложить изоляцию (850 X 600 мм), покрытую алюминиевой фольгой на стороне, обращенной к плите или печи.
- Устанавливайте машину так, чтобы обеспечить легкий доступ мастера по ремонту в случае поломки.
- Установив машину, отрегулируйте все четыре ножки с помощью прилагаемого ключа для транспортировочных болтов, чтобы обеспечить устойчивое положение машины, а также зазор не менее 5 мм между ее верхней частью и нижней стороной столешницы любого вида.
- Дополнительные зазоры должны составлять не менее 100 мм до стены и 20 мм до задней, правой и левой панели.

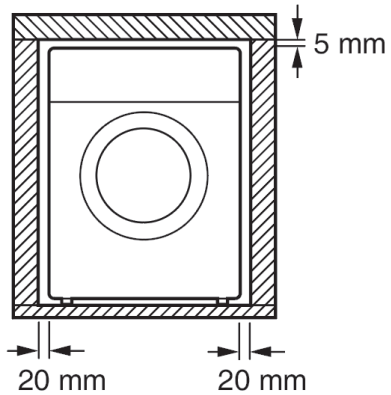
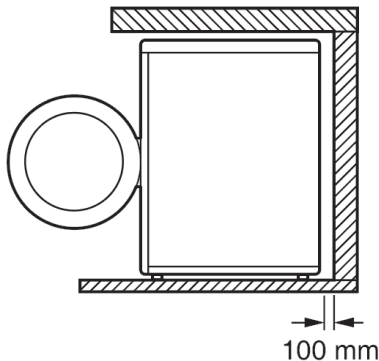

### ⚠ ОСТОРОЖНО!

- Данная машина предназначена для бытового использования и не должна использоваться в транспортных средствах.

### ПРИМЕЧАНИЕ

- Если стиральная машина установлена на приподнятую платформу, ее необходимо надежно закрепить, чтобы устранить риск падения.

### Деревянные полы (перекрытия без промежуточных опор)

Во избежание избыточной вибрации и нарушения равновесия машины, при установке устройства на деревянный пол рекомендуется использовать резиновые колпачки.

- Во избежание вибрации мы рекомендуем надеть на каждую ножку машины резиновый колпачок ❶ толщиной не менее 15 мм и закрепить их винтами как минимум к двум напольным балкам.

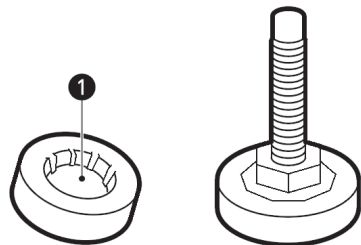

- Если возможно, установите машину в одном из углов комнаты, где пол обладает наибольшей устойчивостью.
- Установите резиновые колпачки, чтобы снизить вибрацию.

## ПРИМЕЧАНИЕ

- Резиновые колпачки (номер детали 4620ER4002B) можно приобрести в сервисном центре компании LG Electronics.

## Вентиляция

- Убедитесь, что коврики и другие покрытия не мешают циркуляции воздуха вокруг машины.

## Температура окружающей среды

- Не устанавливайте стиральную машину в помещениях, где температура может опускаться ниже нуля. Замерзшие шланги могут разорваться под давлением льда. При температуре ниже точки замерзания возможно повреждение электронного блока управления.
- Если машина доставляется зимой при температуре ниже нуля, перед вводом в эксплуатацию оставьте ее на несколько часов при комнатной температуре.

## Подключение к электросети

- Не используйте удлинитель или тройник.
- После использования обязательно отключите машину от розетки и перекройте подачу воды.
- Подключите машину к розетке, имеющей контакт заземления согласно действующим правилам установки электрооборудования.
- Машину нужно установить так, чтобы обеспечить удобный доступ к вилке.
- Производить ремонт машины разрешено только квалифицированному персоналу. Ремонт машины при отсутствии достаточного опыта может привести к серьезной травме или неисправности. Для выполнения ремонта обращайтесь в местный сервисный центр компании LG Electronics.

- Розетка электросети должна находиться слева или справа на расстоянии не более 1 метра от места установки устройства.

## ⚠ ОСТОРОЖНО!

- Вилку следует подключать к правильно установленной и заземленной согласно региональным нормам и правилам розетке.

## ПРИМЕЧАНИЕ

- Не подключайте к одной розетке несколько устройств.

## Распаковка устройства

### Снятие устройства с пенопластовой подложки

Внешний вид детали зависит от приобретенной модели.

- 1 Сняв картон и упаковочные материалы, снимите устройство с пенопластовой подложки. Убедитесь в том, что опора барабана ❶\* (присутствует не во всех моделях) отделилась вместе с подложкой и не прилипла к нижней части устройства.
- 2 Если потребуется положить устройство, чтобы снять пенопластовую подложку ❷, обязательно обеспечьте защиту соответствующей боковой стенки и аккуратно положите устройство на бок. Укладывать устройство на переднюю или заднюю поверхность запрещено.

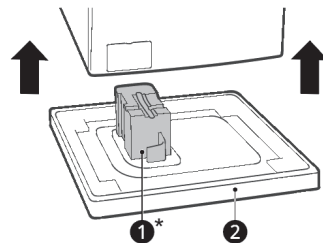

## Снятие болтовых соединений

- 1 Начиная с двух нижних транспортировочных болтов ❶, с помощью ключа (входит в комплект) полностью открутите все транспортировочные болты, поворачивая их против часовой стрелки.

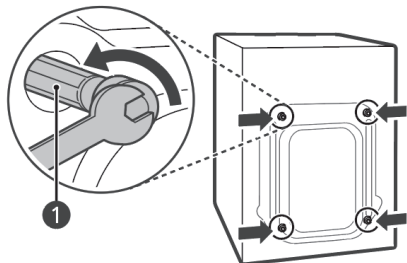

- 2 Извлеките болты вместе с резиновыми втулками, слегка их раскачивая и вытягивая наружу.
- 3 Установите в отверстия заглушки.
  - Найдите в комплекте аксессуаров заглушки ❷ и установите их в отверстия.

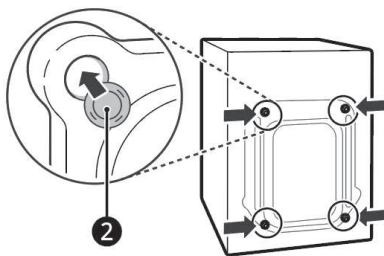

### ПРИМЕЧАНИЕ

- Если не снять транспортировочные болты и фиксаторы, может возникнуть сильная вибрация и шум, что приведет к неустранимому повреждению стиральной машины. Шнур прикреплен к задней панели стиральной машины транспортировочным болтом, чтобы предотвратить эксплуатацию машины до снятия транспортировочных болтов.

## Выравнивание устройства

### Проверка выравнивания

При нажатии на края верхней панели по диагонали машина вообще не должна перемещаться вверх или вниз (необходимо проверить обе диагонали). Если при таком нажатии машина качается, отрегулируйте ножки повторно.

### Регулировка и выравнивание ножек

При установке устройство должно быть правильно выровнено по высоте. Неверное выравнивание по высоте может стать причиной ненадлежащей работы и повреждений устройства.

- 1 Поверните регулируемые ножки устройства, чтобы компенсировать неровности пола.
  - Не подкладывайте кусочки дерева и других материалов под ножки устройства.
  - Убедитесь, что все четыре ножки машины касаются пола и установлены устойчиво.

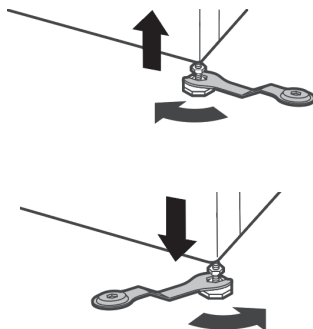

- 2 С помощью спиртового уровня ❶ убедитесь, что машина идеально выровнена.

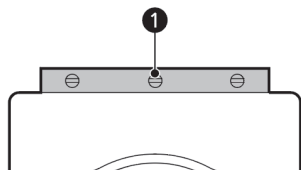

- 3 Зафиксируйте регулируемые ножки с помощью стопорных гаек ②, закрутив их против часовой стрелки до основания устройства.

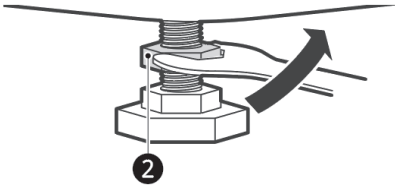

- 4 Убедитесь, что все стопорные гайки в нижней части машины надежно затянуты.

#### ПРИМЕЧАНИЕ

- Правильное размещение и выравнивание машины гарантирует длительную, стабильную и надежную работу.
- Стиральная машина должна стоять абсолютно горизонтально и устойчиво.
- Она не должна качаться из стороны в сторону под нагрузкой.
- Не допускайте попадания влаги на ножки стиральной машины. В противном случае может возникнуть вибрация или шум.

### Использование противоскользящих листов

Аксессуары могут изменяться в зависимости от приобретенной модели. Установка устройства на скользкой поверхности может привести к избыточной вибрации. При неудачном выравнивании может возникнуть шум и вибрация. В этом случае установите под регулировочные ножки противоскользящие листы и отрегулируйте уровень.

- 1 Вымойте пол перед установкой противоскользящих листов.
- Удалите посторонние предметы и влагу сухой тряпкой. Если останется влага, противоскользящие листы могут скользить по полу.

- 2 После установки устройства в предусмотренное место отрегулируйте его уровень.

- 3 Положите противоскользящие листы клейкой стороной ① на пол.

- Наибольший эффект дает размещение противоскользящих листов под передними ножками. Если размещение листов под передними ножками машины вызывает затруднения, закрепите их под задними ножками.

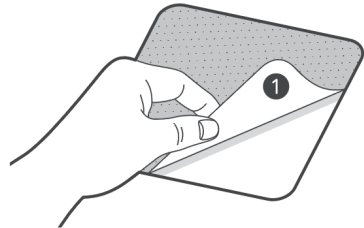

- 4 Установите устройство на противоскользящие листы.

- Не прикрепляйте противоскользящие листы клейкой стороной ① к ножкам устройства.

#### ПРИМЕЧАНИЕ

- Дополнительные противоскользящие листы (МНК61866301) можно приобрести в сервисном центре компании LG Electronics.
- Не используйте самодельные подкладки, ковры и т.п.

### Подключение шланга подачи воды

#### Примечание по подключению

- Давление подачи воды должно находиться в пределах от 100 до 1000 кПа (1,0–10,0 кгс/см<sup>2</sup>). Если давление подачи воды превышает 1000 кПа, необходимо установить устройство для снижения давления подачи.



- Не прикладывайте чрезмерное усилие для прикручивания шланга подачи воды к клапанам.
- Периодически проверяйте состояние шланга, при необходимости замените его.

## Проверка резинового уплотнения на шланге подачи воды

В комплект поставки шлангов подачи воды входит два резиновых уплотнения ❶. Они предназначены для предотвращения утечек воды. Убедитесь, что соединения с кранами обладают достаточной герметичностью.

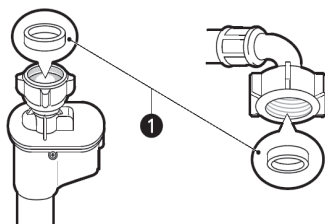
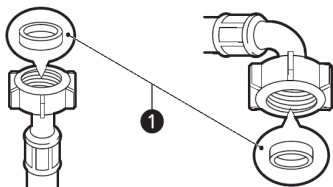

## Подключение шланга к водопроводному крану

Прикрутите шланг к крану подачи воды с наружной резьбой  $\frac{3}{4}$ ".

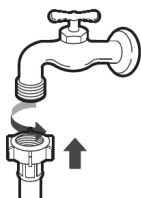

## ПРИМЕЧАНИЕ

- Прежде чем подключить шланг подачи воды к водопроводному крану, откройте кран, чтобы смыть посторонние вещества (грязь, песок, опилки и т. д.) из водопроводных труб. Слейте воду в ведро и проверьте температуру.
- В случае шума (гидравлический удар) при заполнении машины водой, немного прикройте кран для уменьшения давления воды.

## Рекомендации по подключению к крану

Кран со стандартным изливом



Кран с удлиненным изливом

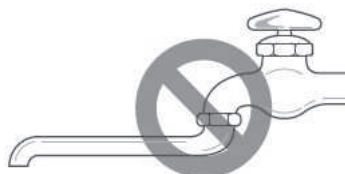

Кран с нестандартным изливом



## Подключение шланга к устройству

Прикрутите шланг к разъему подачи холодной воды, расположенному в задней части устройства.

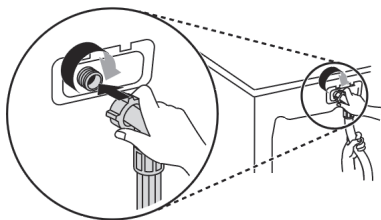

### ПРИМЕЧАНИЕ

- Если после подключения возникла утечка воды через шланг, повторите процедуру. Используйте самый обычный кран подачи воды. Если кран квадратный или очень большой, перед его установкой в адаптер выньте направляющую.
- Убедитесь, что шланг не перекручен или не пережат.

## Установка сливного шланга

Сливной шланг нельзя устанавливать выше **100 см** от пола. В противном случае вода не будет сливаться из устройства или будет сливаться медленно.

- Правильное крепление сливного шланга предотвратит повреждение пола при утечке.

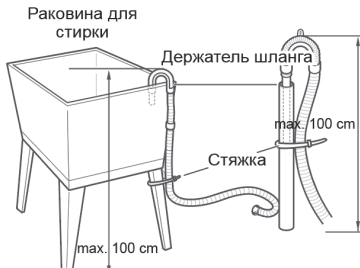
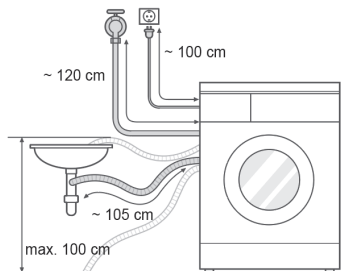

- Шланг зафиксирован на задней стенке стиральной машины. Недопустимо откручивание держателя и отсоединение шланга. Это может привести к самопроизвольному вытеканию воды во время работы стиральной машины.
- Если сливной шланг слишком длинный, не вталкивайте его в устройство. Это может привести к повышенному шуму.
- При соединении с раковиной сливной шланг нужно надежно закрепить на цепочке.

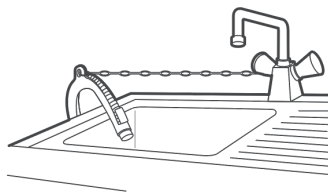

## Использование стиральной машины

Перед выполнением первой стирки выберите программу **Хлопок** и добавьте половину требуемого объема средства для стирки. Запустите машину без белья. Это удалит из барабана возможный осадок и воду, которые могли остаться там при производстве.

- 1 Сортировка и закладка белья.
  - При необходимости рассортируйте белье по типу ткани, уровню загрязнения, цвету и размеру. Откройте дверцу и положите его в стиральную машину.
- 2 Добавьте средство для стирки или смягчитель.
  - Добавьте нужное количество моющего средства в раздаточный лоток. При необходимости добавьте в соответствующие секции отбеливатель или кондиционер для ткани.
- 3 Включите машину.
  - Чтобы включить устройство, нажмите кнопку **Питание**.
- 4 Выберите необходимый цикл стирки.
  - Несколько раз нажмите кнопку выбора программ или поверните Переключатель программ, пока не будет выбрана требуемая программа.
  - Выберите температуру стирки и скорость вращения барабана. Обратите внимание на бирки, содержащие инструкции по уходу за одеждой.
- 5 Запуск стирки.
  - Чтобы начать цикл, нажмите кнопку **Пуск/Пауза**. Машина в течение короткого времени будет перемешивать загруженное белье без воды, чтобы измерить его массу. Если кнопка **Пуск/Пауза** не будет нажата в течение **некоторого времени**, устройство будет выключено, а выбранная программа сбросится.

## 6 Завершение стирки.

- После завершения цикла прозвучит мелодия. Чтобы белье меньше сминалось, сразу же выньте его из машины. Проверьте окружность уплотнения двери и выньте мелкие предметы, которые могли туда попасть.

## Подготовка загружаемого белья

Рассортируйте белье для получения оптимального результата стирки, после чего подготовьте его в соответствии с символами на бирках с инструкциями по уходу.

## Сортировка загружаемого белья

- Для большей эффективности стирки рассортируйте одежду в соответствии с инструкциями по уходу, типом материала и рекомендуемой температурой стирки, стирайте её при соответствующей скорости вращения барабана.
- Разные ткани стираются при разной температуре и оборотах.
- Обязательно складывайте темные вещи отдельно от светлых и белых. Стирайте их по отдельности, поскольку из-за перераспределения краски и ворса белые и светлые вещи могут изменить цвет. По возможности не стирайте очень грязные вещи с менее загрязненными.

## ПРИМЕЧАНИЕ

- Загрязнение (сильное, обычное, легкое): рассортируйте вещи по степени загрязнения. Используйте функцию **Интенсивная** для стирки белья с высокой и обычной степенью загрязнения.
- Цвет (белое, светлые ткани, темные ткани): Отделите белое белье от цветного. Сначала стирайте новое темное или цветное белье отдельно.
- Ворс (ворсистые вещи, собирающие ворс вещи): стирайте ворсистые и собирающие ворс вещи отдельно.

## Проверка бирок с инструкциями по уходу за одеждой

### Символы на бирках

Символы используются для указания состава ткани и рекомендаций по стирке.

Символ	Рекомендации по стирке / тип ткани
	<ul style="list-style-type: none"> <li>• Нормальная стирка</li> <li>• Хлопок, смешанные ткани</li> </ul>
	<ul style="list-style-type: none"> <li>• Повседневная</li> <li>• Синтетика, смешанные ткани</li> </ul>
	<ul style="list-style-type: none"> <li>• Специальная деликатная стирка</li> <li>• Деликатные ткани</li> </ul>
	<ul style="list-style-type: none"> <li>• Только ручная стирка</li> <li>• Шерсть, шелк</li> </ul>
	<ul style="list-style-type: none"> <li>• Не стирать</li> </ul>

### ПРИМЕЧАНИЕ

- Линии под символами указывают на тип ткани и максимальную допустимую механическую нагрузку.

## Проверка одежды перед загрузкой

- Стирайте крупные и мелкие вещи вместе. Большие вещи кладите первыми.
- Больших вещей должно быть не больше половины. Не стирайте вещи по одной. Возможна несбалансированная нагрузка. Добавьте одну-две похожие вещи.
- Проверьте все карманы и убедитесь, что они пустые. Такие предметы, как гвозди, заколки для волос, спички, ручки, монеты и ключи, могут повредить как машину, так и одежду.

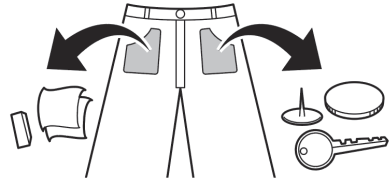

- Стирайте деликатные вещи (чулки, бюстгалтеры на косточках) в специальной сетке.
- Закройте молнии, застегните крючки, завяжите завязки, чтобы они не цеплялись за другую одежду.
- Предварительно нанесите на пятна небольшое количество разведенного в воде моющего средства, чтобы их было легче отстирать.
- Проверьте складки уплотнителя двери (серого цвета) и выньте все мелкие предметы.

### ⚠ ВНИМАНИЕ!

- Убедитесь, что одежда не застряла между дверцей и уплотнением машины, в противном случае она может быть повреждена в процессе стирки.

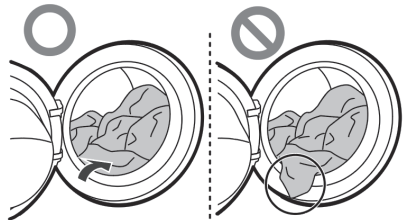

- Чтобы предотвратить повреждение одежды и уплотнения дверцы, уберите из резинового уплотнения дверцы все посторонние предметы.

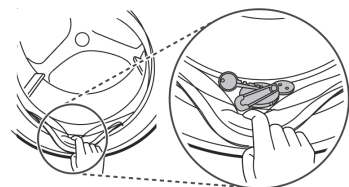

## Добавление моющего средства или смягчителя



### Дозирование моющего средства

- Моющее средство используется согласно инструкции производителя и выбирается с учетом типа, цвета, степени загрязнения ткани и температуры стирки.
- Если пены слишком много, уменьшите количество моющего средства.
- При избытке моющего средства образуется слишком много пены, которая снижает качество стирки и перегружает двигатель.
- При использовании жидкого моющего средства следуйте рекомендациям производителя.
- Если программа будет запущена сразу, можно налить жидкое средство непосредственно в главный лоток для моющих средств.
- При использовании функции **Таймер** или режима **Предв. стирка** не используйте жидкое моющее средство, поскольку оно может затвердеть.
- Количество средства может зависеть от температуры воды, жесткости воды, размера и уровня загрязнения вещей. Для оптимального результата пены не должно быть слишком много.
- При выборе моющего средства и температуры воды руководствуйтесь инструкциями, указанными на ярлыках предметов одежды.
- Для каждого типа одежды используйте соответствующее моющее средство.
  - Жидкое моющее средство обычно предназначено для какого-либо определенного типа одежды: для цветных тканей, шерсти, деликатных или темных тканей.
  - Стиральные порошки подходят для всех типов тканей.
  - Для более эффективной стирки белой и цветной одежды используйте стиральный порошок с отбеливателем.
  - Моющее средство вымывается из раздаточного устройства в начале цикла стирки.

### ПРИМЕЧАНИЕ

- Не давайте моющему средству засохнуть. Это может привести к засорению, плохому полосканию или появлению запаха.
- Полная загрузка: согласно рекомендации производителя (указана на лотке).
- Частичная загрузка:  $\frac{3}{4}$  полной загрузки.
- Минимальная загрузка:  $\frac{1}{2}$  полной загрузки.

### Добавление моющего средства

- Моющее средство только для основной стирки ① → 
- Моющее средство для предварительной ② и основной стирки ① →  ● 

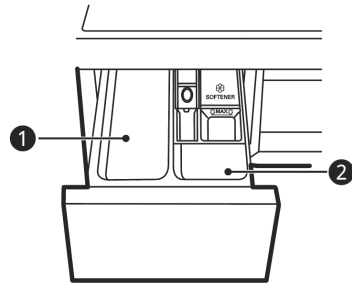

### ПРИМЕЧАНИЕ

- Используйте соответствующее количество моющего средства. Избыток моющего средства, отбеливателя или кондиционера может привести к переполнению барабана.
- При использовании режима **Предв. стирка** разделите порцию на  $\frac{1}{3}$  для предварительной стирки и  $\frac{2}{3}$  для основной стирки.

## Добавление таблеток моющего средства

Для стирки белья также доступны таблетки моющего средства.

- 1 Откройте дверцу и положите таблетки моющего средства в барабан.

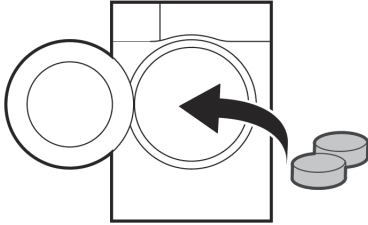

- 2 Положите в барабан белье и закройте дверцу.

### ПРИМЕЧАНИЕ

- Не помещайте таблетки в лоток для моющих средств.

## Добавление смягчителя ткани

- Уровень не должен быть выше максимальной отметки. При переполнении кондиционер может быть вымыт раньше и на одежде появятся пятна. Медленно закройте раздаточный лоток.

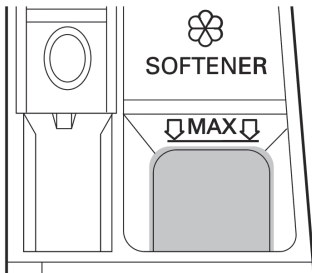

- Не оставляйте кондиционер для ткани в лотке больше 2 дней (он может засохнуть).
- Кондиционер автоматически добавляется во время последнего цикла полоскания.
- Не открывайте лоток, когда туда подается вода.
- Запрещается использовать растворители (такие как бензол и т. д.).

### ПРИМЕЧАНИЕ

- Не наливайте кондиционер для белья непосредственно на одежду, так как в результате этого на ней могут остаться пятна.

## Добавление смягчителя воды

Средства для смягчения воды, например, средства предотвращающие образование накипи, могут быть использованы в регионах с очень жесткой водой для уменьшения необходимого количества средства для стирки.

- Добавьте средство для стирки затем смягчитель. Используйте количество, указанное на упаковке.

# Панель управления

• Внешний вид панели управления может отличаться от изображенной на рисунке.  
 Для моделей с функцией пара:

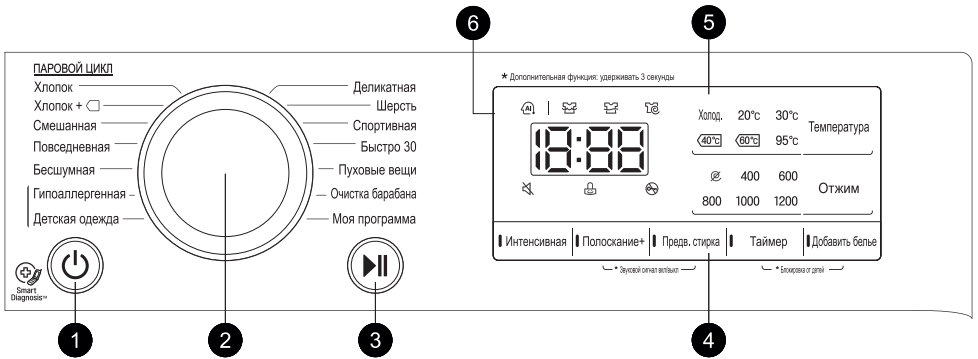
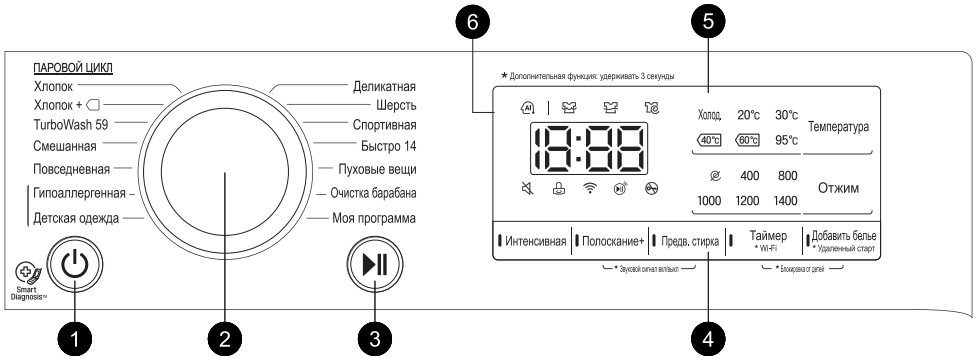
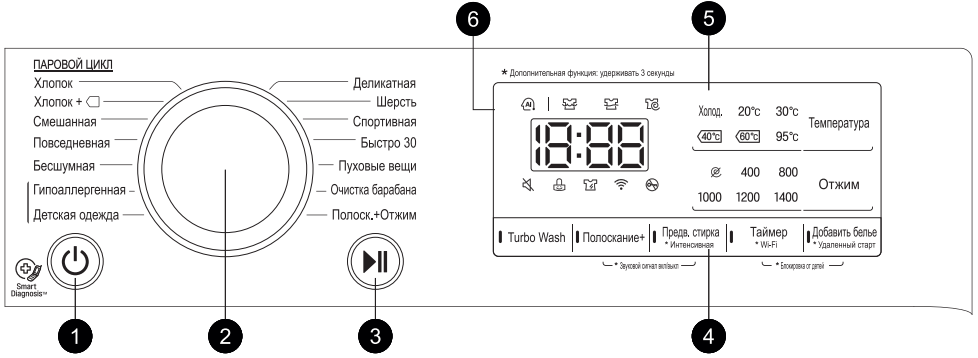

Для моделей с функцией пара:

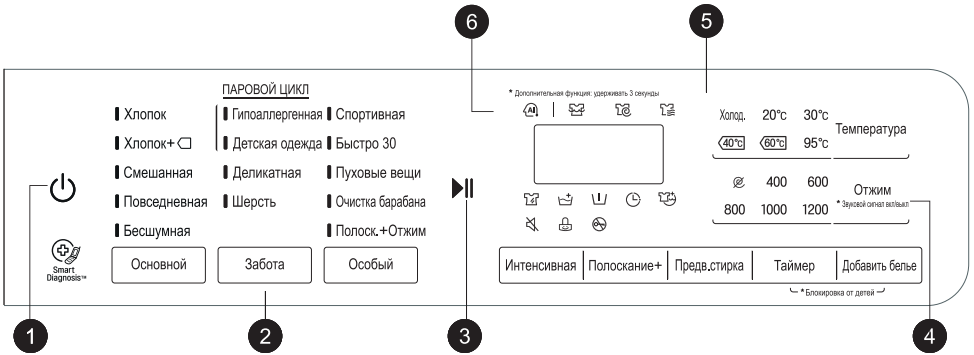
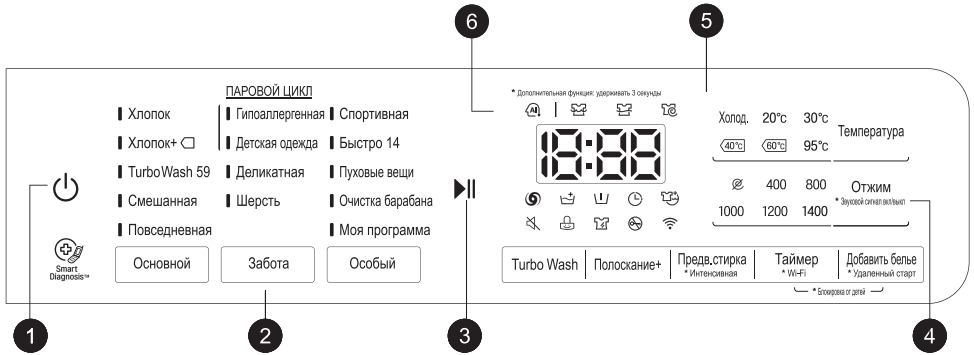

Для моделей с функцией сушки:





## Элементы панели управления

### 1 Кнопка питания

- Чтобы включить устройство, нажмите кнопку **Питание**.





### 2 Переключатель программ

- Программы предназначены для разных типов тканей.
- Выбранную программу показывает световой индикатор.





### 3 Кнопка Пуск/Пауза

- Кнопка **Пуск/Пауза** предназначена для запуска или приостановки цикла стирки.
- Если цикл стирки нужно временно приостановить, нажмите кнопку **Пуск/Пауза**. Если повторно не нажать кнопку **Пуск/Пауза** в течение некоторого времени, стиральная машина отключится и все настройки сбросятся.



### 4 Дополнительные режимы и функции

- Для улучшения результатов стирки имеются дополнительные режимы и функции. Некоторые режимы и функции можно настроить в соответствии с собственными требованиями.
- Чтобы воспользоваться дополнительными функциями, нажмите и удерживайте соответствующую кнопку в течение 3 секунд. На дисплее появится соответствующий символ.
- Чтобы использовать функцию **Удаленный старт**, см. **ИНТЕЛЛЕКТУАЛЬНЫЕ ФУНКЦИИ**.
- Дополнительные опции будут подсвечиваться на дисплее после выбора.
  -  : этот значок отображается при выборе отжима белья после обработки паром.
  -  : этот значок отображается при выборе дополнительного количества циклов полоскания.
  -  : этот значок отображается при выборе интенсивной стирки белья с высокой степенью загрязнения.
  -  : этот значок отображается при подключении устройства к беспроводной сети.

### 5 Дисплей

- На дисплее отображаются настройки, приблизительное оставшееся время стирки, функции и сообщения о состоянии машины. При включении машины на дисплее отображаются настройки по умолчанию.
  - **18:55**: после выбора программы отображается время выбранной программы, установленное по умолчанию. Время по умолчанию может изменяться в соответствии с выбранной функцией.
  -  : этот значок отображается во время стирки белья.
  -  : этот значок отображается во время полоскания белья после завершения программы стирки.
  -  : этот значок отображается при отжиме белья для удаления из него воды.
  -  : при отображении этого значка открыть дверцу невозможно.
- Для включения/выключения звукового сигнала одновременно нажмите и удерживайте в течение трех секунд комбинацию кнопок “Звуковой сигнал вкл/выкл”.

### 6 AI DD

- **Опция AI DD**  обеспечивает высокую эффективность стирки и отжима.
-  включается при выборе программ **Хлопок**, **Смешанная** и **Повседневная** и работает при использовании этих программ.

## Таблица программ

### Программа стирки (доступны в зависимости от модели)

Программа	Хлопок		
Описание	Улучшенный результат стирки благодаря сочетанию разных движений барабана. Быстрая стирка мелких цветных (рубашек, ночных рубашек, пижам и т. д.) и хлопковых вещей (нижнего белья) средней степени загрязнения.		
Температура по умолчанию	40°C (от холодной до 95°C)	Максимальная загрузка	Номинальная
Максимальная скорость вращения барабана при отжиге			Максимальная

Программа	Хлопок+		
Описание	Оптимальный результат при стирке большого количества вещей с меньшим потреблением энергии. Быстрая стирка мелких цветных (рубашек, ночных рубашек, пижам и т. д.) и хлопковых вещей (нижнего белья) средней степени загрязнения.		
Температура по умолчанию	60°C (от холодной до 60°C)	Максимальная загрузка	Номинальная
Максимальная скорость вращения барабана при отжиге			Максимальная

Программа	TurboWash 59		
Описание	Цикл стирки длится всего 59 минут без ущерба для качества отстирывания и обращения с различными тканями. Используется для разных видов тканей, за исключением особых (шелк/ тонкая ткань, спортивная одежда, темная одежда, шерсть, пуховые вещи/ шторы).		
Температура по умолчанию	40°C (от холодной до 60°C)	Максимальная загрузка	5 кг
Максимальная скорость вращения барабана при отжиге			Максимальная

Программа	Смешанная		
Описание	Одновременная стирка одежды из разных тканей. Используется для разных видов тканей, за исключением особых (шелк/ тонкая ткань, спортивная одежда, темная одежда, шерсть, пуховые вещи/ шторы).		
Температура по умолчанию	40°C (от холодной до 60°C)	Максимальная загрузка	4 кг
Максимальная скорость вращения барабана при отжиге			Максимальная

Программа	Повседневная		
Описание	Подходит для повседневной одежды, не требующей глажки после стирки. Используется для вещей из полиамида, акрила, полиэстера.		
Температура по умолчанию	40°C (от холодной до 60°C)	Максимальная загрузка	4 кг
Максимальная скорость вращения барабана при отжиге			Максимальная

<b>Программа</b>	<b>Бесшумная</b>		
<b>Описание</b>	Меньше шума и вибрации, экономия средств за счет использования электроэнергии по ночному тарифу. Быстрая стирка небольших цветных вещей (рубашек, ночных рубашек, пижам и т. д.) и слабо загрязненных белых вещей из хлопка (нижнего белья).		
<b>Температура по умолчанию</b>	40°C (от холодной до 60°C)	<b>Максимальная загрузка</b>	5 кг
<b>Максимальная скорость вращения барабана при отжиге</b>			1000 об/мин

<b>Программа</b>	<b>Гипоаллергенная</b>		
<b>Описание</b>	Помогает удалить аллергены, например домашних клещей, пыльцу и шерсть.		
<b>Температура по умолчанию</b>	60°C	<b>Максимальная загрузка</b>	4 кг
<b>Максимальная скорость вращения барабана при отжиге</b>			Максимальная

<b>Программа</b>	<b>Деликатная</b>		
<b>Описание</b>	Подходит для стирки деликатных вещей, таких как нижнее белье, блузки и т. д.		
<b>Температура по умолчанию</b>	20°C (от холодной до 40°C)	<b>Максимальная загрузка</b>	3 кг
<b>Максимальная скорость вращения барабана при отжиге</b>			800 об/мин

<b>Программа</b>	<b>Шерсть</b>		
<b>Описание</b>	Для одежды из тонких тканей, предназначенных для ручной и машинной стирки, такой как одежда из шерсти, нижнее белье, платья и т.д. (Используйте средства для машинной стирки шерстяных вещей.) Используется для стирки шерсти, шелка, одежды, предназначенной для ручной стирки, одежды из тонких тканей, а также вещей, легко поддающихся повреждению.		
<b>Температура по умолчанию</b>	30°C (от холодной до 40°C)	<b>Максимальная загрузка</b>	2 кг
<b>Максимальная скорость вращения барабана при отжиге</b>			800 об/мин

<b>Программа</b>	<b>Спортивная</b>		
<b>Описание</b>	Подходит для стирки особых вещей, таких как спортивная или уличная одежда. Используется для стирки вещей из флиса, а также таких материалов, как coolmax, gore-tex и sympatex.		
<b>Температура по умолчанию</b>	40°C (от холодной до 40°C)	<b>Максимальная загрузка</b>	3 кг
<b>Максимальная скорость вращения барабана при отжиге</b>			800 об/мин

<b>Программа</b>	<b>Быстро 14</b>		
<b>Описание</b>	Возможность быстрой стирки небольшого количества вещей или слабозагрязненных предметов одежды.		
<b>Температура по умолчанию</b>	20°C (от 20°C до 40°C)	<b>Максимальная загрузка</b>	2 кг
<b>Максимальная скорость вращения барабана при отжиге</b>			Максимальная

<b>Программа</b>	<b>Пуховые вещи</b>		
<b>Описание</b>	Для вещей большого размера, таких как покрывала, подушки, накидки для диванов и т. д. Используется для хлопковых постельных принадлежностей с наполнителями, за исключением особых изделий (из тонких тканей, шерсти, шелка и т. д.): пуховых вещей, подушек, одеял, накидок для диванов с легкими наполнителями.		
<b>Температура по умолчанию</b>	Холодная (от холодной до 40°C)	<b>Максимальная загрузка</b>	1 ед. белья для стирки
<b>Максимальная скорость вращения барабана при отжиге</b>			1000 об/мин

<b>Программа</b>	<b>Детская одежда</b>		
<b>Описание</b>	Бережно стирает вещи и обеспечивает лучшие результаты полоскания. Используется для стирки белья для детей и младенцев.		
<b>Температура по умолчанию</b>	60°C	<b>Максимальная загрузка</b>	3 кг
<b>Максимальная скорость вращения барабана при отжиге</b>			1000 об/мин

<b>Программа</b>	<b>Быстро 30</b>		
<b>Описание</b>	Подходит для быстрой стирки для небольшого количества слабозагрязненного белья. Используется для хлопковых и хлопчатобумажных тканей.		
<b>Температура по умолчанию</b>	20°C (от холодной до 40°C)	<b>Максимальная загрузка</b>	4 кг
<b>Максимальная скорость вращения барабана при отжиге</b>			Максимальная

<b>Программа</b>	<b>Очистка барабана</b>		
<b>Описание</b>	Это специальная функция, используемая для очистки внутренней части машины (см. раздел Техническое обслуживание).		

<b>Программа</b>	<b>Моя программа</b>		
<b>Описание</b>	Программа <b>Моя программа</b> позволяет загружать на стиральную машину новые и специальные программы стирки с вашего смартфона. Программа по умолчанию: <b>Полоскание + Отжим</b> .		

## Программа для машин с функцией сушки

<b>Программа</b>	<b>Стандартная</b> 
<b>Описание</b>	Сокращает время сушки и потребление энергии во время цикла сушки для хлопка. Используется для хлопчатобумажных или льняных тканей, таких как хлопковые полотенца, футболки.
<b>Максимальная загрузка</b>	Номинальная

<b>Программа</b>	<b>Для глажки</b> 
<b>Описание</b>	Подходит для глажения, чтобы высушить слегка влажную одежду. Используется для хлопчатобумажных или льняных тканей, которые готовы к глажке в конце программы.
<b>Максимальная загрузка</b>	Номинальная

<b>Программа</b>	<b>Деликатная</b> 
<b>Описание</b>	Подходит для сушки при низкой температуре для уменьшения повреждения одежды. Используйте для легкого ухода изделий из синтетики.
<b>Максимальная загрузка</b>	3.5 кг

<b>Программа</b>	<b>Норма Эко</b> 
<b>Описание</b>	Используется для хлопчатобумажных или льняных тканей, таких как хлопковые полотенца, футболки.
<b>Максимальная загрузка</b>	Номинальная

<b>Программа</b>	<b>Стирка + сушка</b>		
<b>Описание</b>	Обеспечивает непрерывный процесс стирки и сушки в одном цикле. Используется для небольшого количества белья, которое должно быть высушено.		
<b>Температура по умолчанию</b>	40°C (от холодной до 95°C)	<b>Максимальная загрузка</b>	Номинальная
<b>Максимальная скорость вращения барабана при отжиге</b>			Максимальная

<b>Программа</b>	<b>Сушка</b>		
<b>Описание</b>	Используется для сушки большинства вещей. Для большей эффективности сушки убедитесь, что белье одинаково по материалу и толщине.		
<b>Температура по умолчанию</b>	-	<b>Максимальная загрузка</b>	Номинальная
<b>Максимальная скорость вращения барабана при отжиге</b>			Максимальная

Программа	Время сушки 30 мин.	Время сушки 60 мин	Время сушки 120 мин
Описание	Вы можете изменить время сушки в зависимости от максимальной загрузки		
Максимальная загрузка	1 кг	2 кг	4 кг

- В строке «Температура по умолчанию» в скобках содержится информация о доступных температурных режимах.
- Температура может отличаться в зависимости от модели. Фактическая температура воды может отличаться от заявленной температуры цикла.
- Для стиральных машин.

Тестирование в соответствии с IEC 60456:

Выберите программу стирки: Хлопок, 60°C, Интенсивная, максимальная скорость отжима (полная загрузка).

Тестирование в соответствии с EN 60456 и регламентом 1015/2010:

- Стандартная программа хлопок 60°C: Хлопок +  + 60°C (Полная загрузка)
- Стандартная программа хлопок 60°C: Хлопок +  + 60°C (Половинная загрузка)
- Стандартная программа хлопок 40°C: Хлопок +  + 40°C (Половинная загрузка)

- Для стирально-сушильных машин.

Тестирование в соответствии с EN 50229.

Выберите программу стирки: Хлопок+, 60°C, максимальная скорость отжима, по окончании выберите программу сушки: Норма Эко. Загрузка для первого цикла сушки: равна заявленной вместимости сушки стирально-сушильной машины, для второго цикла сушки: оставшаяся часть после первого цикла сушки от полного объема загрузки.

## ПРИМЕЧАНИЕ

- В случае загрузки белья больше максимально рекомендованного, возможно появление вибрации и повреждение стиральной машины.
- Выбирайте для программ необходимую температуру стирки и скорость вращения барабана.
- Во время подготовки одежды для стирки всегда обращайтесь внимание на бирки с инструкциями по уходу.
- Фактическая максимальная скорость вращения барабана может изменяться в зависимости от модели, программы и условий загрузки.
- Рекомендуется использовать нейтральное моющее средство.
- Температура воды: выберите температуру, соответствующую выбранной программе стирки. Обязательно следуйте инструкциям производителя на ярлыке при стирке.
- Результаты теста могут отличаться в зависимости от давления и жесткости воды, температуры воды на впуске, температуры в комнате, типа и количества загруженного белья, степени его загрязнения, используемого моющего средства, колебания тока в сети и выбранных дополнительных функций.
- Время на дисплее может быть перерасчитано в процессе стирки в зависимости от времени нагрева воды.
- **Для моделей с функцией сушки:**
- В случае если максимально допустимый вес белья не превышает допустимый вес сушки, рекомендуется стирка и сушка одной продолжительной программой.
- Не используйте лоток для предварительной стирки на режимах Детская одежда, Гипоаллергенная.

## • Дополнительные функции (доступны в зависимости от модели)

Применимы для моделей с маркировкой Steam™ и функцией Turbo Wash: \*\*V7\*\*\*\*, \*\*T7\*\*\*\*, \*\*T9\*\*\*\*, \*\*V9\*\*\*\*.

Программа	Интенсивная	Полоскание+	Turbo Wash	Предв. стирка	Таймер	Добавить белье	Удаленный старт**
Хлопок	●	●	●	●	●	●	●
Хлопок+	—	●	●	●	●	●	●
TurboWash 59	—	●	●*	●	●	●	●
Смешанная	●	●	●	●	●	●	●
Повседневная	●	●	●	●	●	●	●
Гипоаллергенная	●	●	—	—	●	●	●
Детская одежда	●	●	—	—	●	●	●
Деликатная	●	●	●	—	●	●	●
Шерсть	●	●	—	—	●	●	●
Спортивная	●	●	●	—	●	●	●
Быстро 14	—	●	●*	—	●	●	●
Пуховые вещи	●	●	●	—	●	●	●
Очистка барабана							
Моя программа	—	●	—	—	●	●	●

Применимы для моделей с функцией сушки: \*\*V5\*\*\*\*, \*\*T5\*\*\*\*.

Программа	Интенсивная	Полоскание+	Сушка	Таймер	Добавить белье	Предв. стирка	Удаленный старт**
Хлопок	●	●	●	●	●	●	●
Хлопок+	—	●	●	●	●	●	●
Смешанная	●	●	●	●	●	●	●
Повседневная	●	●	●	●	●	●	●
Бесшумная	●	●	●	●	●	—	●
Гиппоаллергенная	●	●	●	●	●	—	●
Детская одежда	●	●	●	●	●	—	●
Деликатная	●	●	—	●	●	—	●
Шерсть	●	●	—	●	●	—	●
Быстро 30	●	●	●	●	●	●	●
Сушка	—	—	●*	●	●	—	●
Стирка+Сушка(5кг)	●	●	●*	●	●	●	●
Очистка барабана							
Моя программа	—	●	●	●	●	—	●

Применимы для моделей с маркировкой Steam™: \*\*V3\*\*\*\*, \*\*T3\*\*\*\*, \*\*V5\*\*\*\*, \*\*T5\*\*\*\*

Программа	Интенсивная	Полоскание+	Предв. стирка	Таймер	Добавить белье	Удаленный старт**
Хлопок	●	●	●	●	●	●
Хлопок+	—	●	●	●	●	●
Смешанная	●	●	●	●	●	●
Повседневная	●	●	●	●	●	●
Бесшумная	●	●	—	●	●	●
Гипоаллергенная	●	●	—	●	●	●
Детская одежда	●	●	—	●	●	●
Деликатная	●	●	—	●	●	●
Шерсть	●	●	—	●	●	●
Спортивная	●	●	—	●	●	●
Быстро 30	●	●	●	●	●	●
Пуховые вещи	●	●	—	●	●	●
Очистка барабана						
Моя программа	—	●	—	●	●	●

\*: Данная функция добавляется в программу автоматически, ее нельзя удалить.

\*\*:. Опция включается удержанием кнопки в течении трех секунд.



## Дополнительные режимы и функции (доступно в зависимости от модели)

Для задания собственных настроек программ можно использовать дополнительные режимы и функции.

### Turbo Wash (🌀)

Использовать данную функцию рекомендуется для стирки белья длительностью менее часа, при которой экономится вода и электроэнергия (в расчете на половину загрузки).

- 1 Нажмите кнопку **Питание**.
- 2 Выберите программу стирки.
- 3 Нажмите кнопку **Turbo Wash**.
- 4 Нажмите кнопку **Пуск/Пауза**.

### Полоскание (🧺)

Количество циклов полоскания можно выбрать, нажав кнопку **Полоскание+**. Использовать данную функцию рекомендуется людям с аллергией на средства для стирки.

### Полоскание+ (🧺+)

Данная функция используется для добавления цикла полоскания.

### Предв. стирка (⏮)

Использовать данную функцию рекомендуется при стирке белья с высокой степенью загрязнения.

- 1 Нажмите кнопку **Питание**.
- 2 Выберите программу стирки.
- 3 Нажмите кнопку **Предв. стирка**.
- 4 Нажмите кнопку **Пуск/Пауза**.

### Интенсивная (🧺)

Данную функцию можно использовать для стирки белья с обычной или высокой степенью загрязнения.

- 1 Нажмите кнопку **Питание**.
- 2 Выберите программу стирки.
- 3 Нажмите кнопку **Интенсивная**.
- 4 Нажмите кнопку **Пуск/Пауза**.

### Таймер (🕒)

Эта функция задается, чтобы машина автоматически включилась и закончила стирку через указанный промежуток времени.

- 1 Нажмите кнопку **Питание**.
- 2 Выберите программу стирки.
- 3 Нажмите кнопку **Таймер** и установите требуемое время.
- 4 Нажмите кнопку **Пуск/Пауза**.

### ПРИМЕЧАНИЕ

- Задаваемое время — это время завершения цикла программы, а не его начала. Фактическое время работы зависит от температуры воды, загрузки и других факторов.
- Для отмены функции задержки по времени необходимо, чтобы была нажата кнопка **Питание**.
- При использовании этой функции старайтесь не использовать жидкие моющие средства.

### Wi-Fi (📶)

Если стиральная машина подключена к локальной сети, на панели управления будет отображаться значок Wi-Fi.

## Добавить белье

Данную функцию можно использовать, чтобы добавить или вынуть белье после запуска программы стирки.

- 1 Когда включится светодиодный индикатор, нажмите кнопку **Добавить белье**.
- 2 Откройте дверцу, когда она будет разблокирована.
- 3 Добавьте или уберите белье.
- 4 Закройте дверцу и нажмите кнопку **Пуск/Пауза**.

### ПРИМЕЧАНИЕ

- Если стиральная машина заполнена водой или выполняется стирка горячей водой, в целях безопасности дверца должна оставаться закрытой. При этом добавлять белье нельзя.

## ВНИМАНИЕ!

- При добавлении белья убедитесь, что оно полностью находится в барабане. Застревание белья в защелке дверцы может привести к повреждению резинового уплотнения, протечкам и поломке стиральной машины.
- Принудительное открывание дверцы может привести к повреждению деталей, поломкам или возникновению опасных ситуаций.
- Если после стирки в дверце машины осталось много воды и пены, они могут вытечь, что может привести к ожогам и намоканию пола.

## Температура

Используется для выбора температуры стирки. Нажимайте кнопку, пока не высветится нужная настройка. При любом полоскании используется холодная водопроводная вода.



- Выберите температуру воды, подходящую для загруженного белья. Для получения оптимального результата следуйте рекомендациям на ярлыках одежды.

## Отжим

Скорость отжима можно выбирать повторным нажатием кнопки **Отжим**.

- 1 Нажмите кнопку **Питание**.
- 2 Выберите программу стирки.
- 3 Нажмите кнопку **Отжим**, чтобы выбрать скорость вращения барабана.
- 4 Нажмите кнопку **Пуск/Пауза**.

### ПРИМЕЧАНИЕ

- Если выбран режим **Без отжима** () , барабан продолжит вращаться в течение некоторого времени для ускорения слива.
- Для программы **TurboWash 59** не выбирается режим **Без отжима** () .

## Сушка (🌀) (доступно не во всех моделях)

Чтобы установить время сушки, нажимайте кнопку **Сушка** до выбора необходимого времени.

- Кран холодной водопроводной воды должен быть включен.
- Если выключить машину во время сушки, мотор вентилятора сушки будет продолжать работать в течение некоторого времени. На экране отображаются символы  $\text{LF}$ . После завершения охлаждения машина закончит работу.
- В течение последних 6 минут сушки датчик определяет условия высушивания белья. Если степень просушивания недостаточна, цикл обработки увеличивается на 10 минут, при этом на дисплее будет отображаться "6" минут.
- После окончания цикла сушки начинается процесс охлаждения белья продолжительностью до 4 часов. На экране отображаются символы  $\text{Ld}$ . Для завершения программы принудительно нажмите **Пуск/Пауза**.

## Звуковой сигнал вкл/выкл (🔊)

- Одновременно нажмите и удерживайте комбинацию кнопок "Звуковой сигнал вкл/выкл" в течение 3 секунд, чтобы включить эту функцию.

### ПРИМЕЧАНИЕ

- После установки данной функции настройки сохраняются в памяти даже после отключения питания.
- Чтобы отключить звуковой сигнализатор, просто повторите процедуру.
- Для моделей с сенсорным управлением опция активируется удержанием в течение 3 секунд кнопки **Отжим**.

## Блокировка от детей (👶)

Данную функцию используют для блокировки управления. Она не дает детям произвести смену цикла стирки или управлять устройством.

### Блокировка панели управления

- 1 Нажмите и удерживайте комбинацию кнопок "Блокировка от детей" в течение 3 секунд.
- 2 Будет подан звуковой сигнал, и надпись  $\text{Ll}$  начнет отображаться на дисплее.
  - При установке данной функции будут заблокированы все кнопки, кроме кнопки **Питание** для безопасности.

### ПРИМЕЧАНИЕ

- Отключение питания не ведет к сбросу данной функции. Для получения доступа к другим функциям необходимо сначала деактивировать данную функцию.

### Снятие блокировки панели управления

- Нажмите и удерживайте комбинацию кнопок "Блокировка от детей" в течение 3 секунд.
- Звуковой сигнализатор подтвердит снятие блокировки.

## Использование приложения LG SmartThinQ

Эта функция доступна только на моделях с логотипом  или .

### Действия, выполняемые перед использованием приложения LG SmartThinQ

- 1 Проверьте расстояние между устройством и беспроводным маршрутизатором (беспроводной локальной сети).
  - Если расстояние между устройством и беспроводным маршрутизатором слишком большое, сила сигнала ослабляется. Регистрация может занять много времени или возможен сбой установки.
- 2 Отключите передачу мобильных данных или данных телефона на смартфоне.

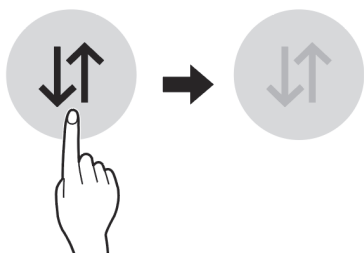

- 3 Подключите смартфон к беспроводному маршрутизатору.

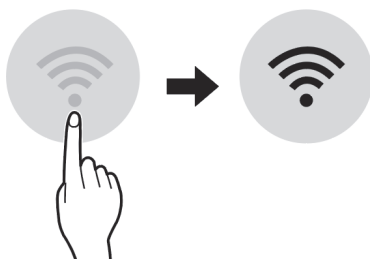

### ПРИМЕЧАНИЕ

- Чтобы проверить Wi-Fi соединение, убедитесь, что значок Wi-Fi на панели управления светится.
- Данное устройство поддерживает только беспроводные сети с частотой 2,4 ГГц. Для проверки частоты сети свяжитесь со своим интернет-провайдером или просмотрите руководство по эксплуатации беспроводного маршрутизатора.
- Приложение **LG SmartThinQ** не предназначено для решения проблем с подключением к сети, а также неполадками и ошибками, вызванными сетевым подключением.
- Если при подключении устройства к сети WLAN возникают проблемы, возможно, оно расположено слишком далеко от маршрутизатора. Купите повторитель сигнала WLAN (расширитель диапазона), чтобы усилить сигнал WLAN.
- Возможно, подключение к беспроводной сети не устанавливается или прерывается из-за домашнего сетевого окружения.
- В зависимости от Интернет-провайдера с сетевым соединением могут возникать те или иные проблемы.
- Окружающая беспроводная среда может замедлить работу беспроводной сети.
- Устройство может не пройти регистрацию в связи с проблемами с беспроводной передачей сигнала. Отключите устройство от сети и подождите примерно минуту перед тем, как повторить попытку.
- Если на вашем беспроводном маршрутизаторе включен брандмауэр, отключите брандмауэр или добавьте к нему исключение.
- Имя беспроводной сети (SSID) должно содержать английские буквы и цифры. Не используйте специальные символы.
- Пользовательский интерфейс смартфона (ПИ) может отличаться в зависимости от операционной системы (ОС) и производителя.
- Если протокол безопасности маршрутизатора настроен на WEP, возможен сбой настройки сети. Измените его на другой протокол безопасности (рекомендуется WPA2.) и снова зарегистрируйте изделие.

## Установка приложения LG SmartThinQ

Найдите приложение **LG SmartThinQ** в магазине приложений Google Play Store или Apple App Store на смартфоне. Для загрузки и установки приложения следуйте инструкциям.

### ПРИМЕЧАНИЕ

- При изменении маршрутизатора беспроводной сети, поставщика услуг интернета или пароля удалите зарегистрированное устройство из приложения [LG SmartThinQ] и зарегистрируйте его снова.
- В целях улучшения продукта в приложение могут вноситься изменения без предварительного уведомления пользователя.
- Характеристики могут меняться в зависимости от модели.

## Функция Wi-Fi

Подключайтесь к устройству со смартфона при помощи удобных интеллектуальных функций.

### Цикл стирки (Удаленный старт, Моя программа)

Задайте или загрузите необходимый цикл и управляйте его работой удаленно.

### Рекомендации по очистке барабана

Эта функция показывает, сколько циклов осталось до выполнения цикла **Очистка барабана**.

### Контроль за расходом электроэнергии

Проверьте расход электроэнергии за последние циклы и средний расход электроэнергии за месяц.

### Smart Diagnosis

Эта функция предоставляет полезную информацию для диагностики и решения проблем с устройством на основе характера использования.

## Настройки

Push-уведомления.

### Доступны различные функции.

Данная функция предназначена для выдачи уведомлений о состоянии и предоставляет пользователю возможность узнавать о состоянии устройства. Уведомления запускаются даже при отключенном приложении LG SmartThinQ.

## Дистанционное управление машиной

### Удаленный старт

Управляйте работой стиральной машины дистанционно при помощи смартфона. Кроме того, вы можете контролировать выполнение цикла и получать информацию о том, сколько времени осталось до его завершения.

### Использование данной функции

- 1 Нажмите кнопку **Питание**.
- 2 Загрузите белье в барабан.
- 3 Нажмите и удерживайте кнопку **Удаленный старт** в течение 3 секунд, чтобы включить функцию дистанционного запуска.
- 4 Запустите цикл с помощью приложения **LG SmartThinQ** на вашем смартфоне.

### ПРИМЕЧАНИЕ

- Для использования опции Удаленный старт Вам необходимо подключиться к роутеру и зарегистрировать вашу стиральную машину (следуйте рекомендациям в приложении LG Smart ThinQ).
- После активации данной функции запуск циклов стирки можно будет осуществлять из приложения LG SmartThinQ. Если цикл стирки не запущен, машина будет ожидать его запуска до дистанционного выключения из приложения или до отключения данной функции.

- После активации данной функции блокировка дверцы осуществляется автоматически.

### Отключение данной функции

Если данная функция была активирована, для ее отключения следует нажать и удерживать кнопку **Удаленный старт** в течение 3 секунд. Чтобы иметь возможность вручную управлять машиной, необходимо отключить данную функцию.

## Моя программа

Загрузите новые и специальные циклы, которые не включены в базовые циклы на приборе. После успешной регистрации прибора можно загружать различные специальные циклы для конкретного прибора.

- Одновременно на приборе можно сохранить только один цикл.
- Когда завершена загрузка цикла, продукт сохраняет загруженный цикл, пока не будет загружен новый цикл.

## Технические характеристики WLAN модуля



Модель	LCW-004
Диапазон частот	2412 to 2472 MHz
Выходная мощность (Макс)	IEEE 802.11b:17.82 dBm IEEE 802.11g:17.72 dBm IEEE 802.11n:16.61 dBm.

Версия программного обеспечения беспроводного модуля ЛВС: V 1.0

## Уведомление о программном обеспечении с открытым исходным кодом

LG Electronics также предоставляет исходный код на компакт-диске за плату, которая покрывает стоимость выполнения этой рассылки (в частности, стоимость медианосителя, пересылки и обработки), при запросе в LG Electronics по адресу [opensource@lge.com](mailto:opensource@lge.com). Это предложение действительно в течение трех лет с последней даты доставки изделия. Это предложение доступно всем получателям данной информации.

## Мобильная диагностика с помощью смартфона

Эта функция доступна только на моделях с логотипом  и .

Воспользуйтесь этой функцией, чтобы получать результаты точной диагностики из центра поддержки клиентов компании LG Electronics при возникновении неисправности или выходе из строя вашего устройства.

**Smart Diagnosis** нельзя активировать, если машина не подключена к источнику питания. Если машина не включается, поиск и устранение неисправностей придется вести без использования функции **Smart Diagnosis**.

# Использование функции Smart Diagnosis

## Система диагностики Smart Diagnosis через центр поддержки клиентов компании LG Electronics

С помощью этой функции в случае возникновения неполадок или сбоев в работе устройства служба поддержки компании LG Electronics способна провести дистанционную диагностику. Используйте данную функцию только при обращении в службу поддержки, а не во время нормальной работы.

**1** Чтобы включить устройство, нажмите кнопку **Питание**. Не нажимайте другие кнопки.

**2** По команде специалиста сервисного центра поднесите микрофон своего телефона к значку **Smart Diagnosis**.

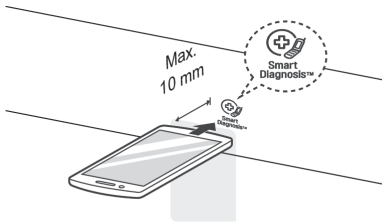

**3** Нажмите кнопку **Температура** и удерживайте ее нажатой 3 секунды.

**4** Не отводите телефон, пока тональный сигнал не будет передан полностью. Оставшееся время передачи отображается на дисплее.

- Не перемещайте телефон в процессе передачи.
- Если специалист сервисного центра не сможет точно записать сигналы, возможно, вас попросят повторить попытку.

**5** Когда отсчет закончится и тональный сигнал отключится, продолжайте разговор со специалистом сервисного центра. Теперь он сможет помочь вам, используя переданные для анализа данные.

### ПРИМЕЧАНИЕ

- Работоспособность функции **Smart Diagnosis** зависит от качества местной телефонной связи.
- Домашний проводной телефон обеспечивает более высокое качество связи.
- Если передача данных затруднена вследствие низкого качества телефонной связи, вы можете не получить максимальный эффект от применения диагностики.

## **!** ОСТОРОЖНО!

- Во избежание удара током выключите стиральную машину из розетки перед очисткой. Несоблюдение этого правила может привести к серьезной травме, пожару, удару током или смерти.
- Ни в коем случае не используйте сильнодействующие химикаты, абразивные очистители или растворители для чистки машины. Они могут повредить отделку.

## Очистка после каждой стирки

### Уход после стирки

- После завершения цикла стирки протрите дверцу и уплотнитель двери, чтобы удалить влагу.
- Оставьте дверцу приоткрытой, чтобы высушить барабан.
- Сотрите с машины влагу сухой тканью.

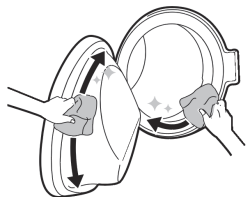

## Очистка наружной части

Правильный уход поможет продлить срок службы стиральной машины.

### Дверца

Протрите наружную и внутреннюю часть сначала влажной тканью, затем еще раз сухой.

### Наружная часть

Как можно быстрее вытрите всю пролитую воду. Протрите влажной тканью.

### ПРИМЕЧАНИЕ

- Не протирайте машину этиловым спиртом, растворителями, хлоросодержащими средствами и другими подобными веществами.

## **!** ОСТОРОЖНО!

- Не предпринимайте попыток отсоединения каких-либо панелей или разборке машины. Не используйте острые предметы для управления машиной через панель управления.

## Очистка внутренней части

- Протрите уплотнитель двери и стекло в ней полотенцем или мягкой тканью. Обязательно извлеките все из машины сразу после стирки.
- Если оставить влажные вещи внутри, на одежде могут появиться складки, одежда может полинять и приобрести неприятный запах.

## Регулярная очистка устройства

### Очистка барабана

Данная функция используется для очистки внутренней части машины.

Для данной программы используется большее количество воды и более высокая скорость вращения. Данную функцию следует запускать один раз в месяц (или чаще при необходимости), чтобы удалить отложения моющего средства и другие отложения.

- 1 Выньте все вещи из стиральной машины закройте дверцу.
- 2 Откройте лоток для моющих средств и добавьте средство, препятствующее образованию известковых отложений, в основной лоток.
- 3 Медленно закройте раздаточный лоток.



- 4 Включите питание, после чего выберите функцию **Очистка барабана**.
  - После этого на дисплее будет отображаться  $t \leq t$ .
- 5 Нажмите кнопку **Пуск/Пауза** для запуска программы.
- 6 После выполнения программы оставьте дверцу открытой, чтобы просушить проем дверцы, уплотнитель и стекло на дверце стиральной машины.

## **!** ВНИМАНИЕ!

- Оставляйте дверцу открытой, чтобы высушить внутреннюю часть машины, только если дети находятся под присмотром.

## Очистка впускного фильтра подачи воды

Во впускном фильтре подачи воды собираются известковая накипь или мелкие предметы, которые могут находиться в воде, подаваемой в машину.

Если вода очень жесткая или в ней содержатся следы известковой накипи, впускной фильтр подачи воды может засориться.

- 1 Перекройте водопроводный кран и открутите шланг подачи воды.

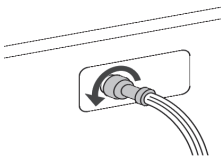

- 2 Очистите фильтр зубной щеткой средней жесткости.

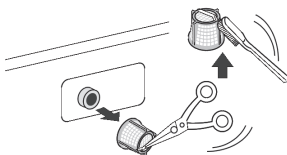

## ПРИМЕЧАНИЕ

- Закройте кран подачи воды, если оставляете машину на некоторое время (например, на выходные), особенно если рядом на полу не предусмотрен сток (желоб).
- Если вода не подается в лоток для моющих средств, на панели управления будет отображаться значок  $!E$ .

## Очистка фильтра сливного насоса

В сливном фильтре собираются нитки и мелкие предметы, попавшие в машину. Чтобы обеспечить нормальное функционирование машины, необходимо регулярно очищать фильтр.

Перед тем как производить очистку фильтра сливного насоса, следует дождаться остывания воды. При крайней необходимости откройте дверцу или выньте белье.

- 1 Отключите машину от сети.
- 2 Откройте крышку и выньте шланг.

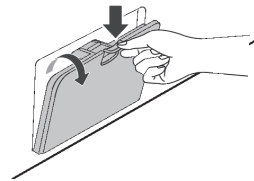

- 3 Откройте сливную пробку **1** и слейте воду. Медленно выкрутите фильтр сливного насоса **2**, чтобы слить воду и удалить небольшие предметы.

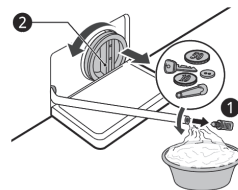

4 После очистки фильтра сливного насоса выньте его и вставьте сливную пробку.

5 Закройте крышку.

## ⚠ ВНИМАНИЕ!

- Сливайте осторожно, вода может быть горячей.
- Раз в месяц (или чаще при необходимости) запускайте программу очистки барабана, чтобы удалить отложения моющего средства и другие загрязнения.

## Очистка раздаточного лотка

Моющее средство и смягчитель ткани могут создавать отложения в лотке для моющих средств. Вынимайте лоток и его элементы и проверяйте наличие отложений моющих средств или смягчителя один или два раза в месяц.

1 Чтобы вынуть лоток, нужно потянуть его на себя до остановки.

- Выньте лоток, нажав на кнопку отсоединения.

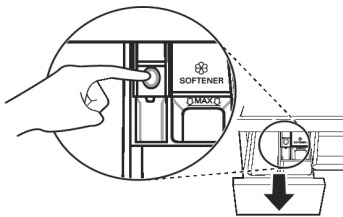

2 Удалите отложения моющего средства и смягчителя.

- Для удаления отложений промойте лоток и его элементы теплой водой. Очистку лотка можно производить только водой. Вытрите лоток и его компоненты мягкой тканью или полотенцем.

3 Выемка в лотке очищается тканью или небольшой неметаллической щеткой.

- Полностью удалите осадок из верхней и нижней части выемки.

4 Вытрите всю влагу мягкой тканью или полотенцем.

5 Установите элементы лотка в соответствующие отделения и вставьте лоток.

## Предупреждение о замерзании воды в системах машины

- Замерзшая машина не будет нормально работать. Обязательно установите ее там, где этого не может произойти.
- Если машину необходимо установить в прихожей или в другом месте вне дома, проверьте следующее.

## Защита изделия от замерзания

- После стирки полностью слейте воду из насоса, вынув пробку слива остатков воды. После слива всей воды закройте сливную пробку и крышку.



- Повесьте сливной шланг так, чтобы из него вылилась вся вода.



## ⚠ ВНИМАНИЕ!

- Если сливной шланг установлен с изгибом, его внутренняя часть может замерзнуть.
- После закрытия крана отсоедините от него шланг подачи холодной воды и слейте воду, удерживая шланг отверстием вниз.



## Проверка на замерзание

- Если после открытия пробки сливного шланга вода не выливается, проверьте сливной блок.



## ПРИМЕЧАНИЕ

- Убедитесь, что при полоскании вода поступает в лоток для моющего средства и сливается через шланг при отжиге.

## Действия при замерзании

- Убедитесь в том, что барабан пустой, налейте воду температурой 50-60 °С до уровня резинового уплотнителя, закройте дверцу и



- Откройте крышку обслуживания и выньте из шланга пробку, чтобы слить остатки воды.



## ПРИМЕЧАНИЕ

- Если вода не сливается, значит, лед растаял не до конца. Подождите еще.
- Когда из барабана выльется вся вода, закройте пробку сливного шланга, используемого для слива остатков воды, выберите программу стирки и нажмите кнопку **Старт/Пауза**.



- Убедитесь, что при полоскании вода поступает в лоток для моющего средства и сливается через шланг при отжиге.
- Если возникнут проблемы с подачей воды, сделайте следующее:
  - Закройте кран, разморозьте его, а также оба места подключения впускного шланга, обернув их куском ткани, смоченным в горячей воде.
  - Отсоедините впускной шланг и погрузите его в воду температурой не выше 50–60 °С.



При эксплуатации прибора могут возникать ошибки или неисправности. В приведенных ниже таблицах содержатся возможные причины и рекомендации по устранению сообщений об ошибках или неисправностях. Чтобы сэкономить время и средства, которые могут быть затрачены на обращение в сервисный центр компании LG Electronics, рекомендуется внимательно ознакомиться с данными таблицами.

## Действия перед звонком в сервисный центр

Устройство оборудовано системой автоматического отслеживания ошибок, которая выполняет обнаружение и диагностику проблем на ранней стадии. Если устройство работает неправильно или совсем не работает, прежде чем позвонить в сервисный центр компании LG Electronics, выполните проверку по приведенным ниже таблицам.

### Сообщения об ошибке

Признаки	Причина и решение
IE <b>НЕИСПРАВНОСТЬ ПОДАЧИ ВОДЫ</b>	<b>Недостаточный напор воды. Вода не поступает в машину или поступает в нее медленно.</b> <ul style="list-style-type: none"> <li>• Попробуйте подключиться к другому крану.</li> </ul>
	<b>Вода не поступает в машину или поступает в нее медленно. Кран подачи воды не полностью открыт.</b> <ul style="list-style-type: none"> <li>• Полностью откройте кран.</li> </ul>
	<b>Шланг (-и) подачи воды изогнуты.</b> <ul style="list-style-type: none"> <li>• Выпрямите или замените шланг подачи воды.</li> </ul>
	<b>Фильтр шланга (-ов) подачи воды засорен.</b> <ul style="list-style-type: none"> <li>• Проверьте и очистите фильтр шланга подачи воды.</li> </ul>
	<b>При возникновении утечки в шланге подачи воды с функцией защиты от утечек aqua stop индикатор станет красным.</b> <ul style="list-style-type: none"> <li>• Замените шланг подачи воды с функцией защиты от утечек aqua stop.</li> </ul>
DE <b>ОШИБКА СПУСКА ВОДЫ</b>	<b>Сливной шланг изогнут или засорен. Вода не сливается из машины или сливается медленно.</b> <ul style="list-style-type: none"> <li>• Очистите и выпрямите шланг.</li> </ul>
	<b>Сливной фильтр засорен.</b> <ul style="list-style-type: none"> <li>• Проверьте и очистите сливной фильтр.</li> </ul>
UE <b>ОШИБКА ДИСБАЛАНСА</b>	<b>Машина оснащена системой, которая обнаруживает и исправляет разбалансировку.</b> <ul style="list-style-type: none"> <li>• Белье может быть слишком влажным в конце цикла стирки. Перераспределите загруженное белье, чтобы обеспечить нормальное вращение. Закройте дверцу и нажмите кнопку Пуск/Пауза. Барабан может начать вращение через несколько секунд. Чтобы барабан начал вращение, дверца должна быть заблокирована.</li> </ul>

Признаки	Причина и решение
<i>UE</i> <b>ОШИБКА ДИСБАЛАНСА</b>	<b>Загружен слишком малый объем. Система может остановить вращение или даже полностью прервать цикл вращения при загрузке тяжелых вещей (таких как коврик для ванной, купальный халат и т. д.) по отдельности.</b> <ul style="list-style-type: none"> <li>• Добавьте 1 или 2 похожие вещи или вещи меньшего размера, чтобы сбалансировать нагрузку. Закройте дверцу и нажмите кнопку <b>Пуск/Пауза</b>. Барабан может начать вращение через несколько секунд. Чтобы барабан начал вращение, дверца должна быть заблокирована.</li> </ul>
<i>dE dE1 dE2 dE4</i> <b>ОШИБКА ДВЕРЦЫ</b>	<b>Неисправность датчика дверцы.</b> <ul style="list-style-type: none"> <li>• Позвоните в сервисный центр компании LG Electronics. Номер местного сервисного центра компании LG Electronics можно найти в гарантийной карточке.</li> </ul>
<i>EE</i> <b>ОШИБКА УПРАВЛЕНИЯ ДВИГАТЕЛЯ</b>	<b>Ошибка системы управления.</b> <ul style="list-style-type: none"> <li>• Выньте вилку из розетки и вызовите мастера.</li> </ul>
<i>LE</i> <b>ОШИБКА БЛОКИРОВКИ ДВИГАТЕЛЯ</b>	<b>Перегрузка двигателя.</b> <ul style="list-style-type: none"> <li>• Подождите 30 минут до остывания двигателя, после чего снова запустите цикл.</li> </ul>
<i>FE</i> <b>ОШИБКА ПЕРЕЛИВА ВОДЫ</b>	<b>Вода переливается из-за неполадки клапана.</b> <ul style="list-style-type: none"> <li>• Закройте кран.</li> <li>• Выньте вилку из розетки.</li> <li>• Позвоните в сервисный центр LG.</li> </ul>
<i>PE</i> <b>ОШИБКА ДАТЧИКА УРОВНЯ ВОДЫ</b>	<b>Неисправность датчика уровня воды.</b> <ul style="list-style-type: none"> <li>• Закройте кран.</li> <li>• Выньте вилку из розетки.</li> <li>• Позвоните в сервисный центр LG.</li> </ul>
<i>uS</i> <b>ОШИБКА ДАТЧИКА ВИБРАЦИИ</b>	<b>Неисправность датчика вибрации.</b> <ul style="list-style-type: none"> <li>• Позвоните в сервисный центр LG.</li> </ul>
<i>FF</i> <b>ОШИБКА ЗАМЕРЗАНИЯ</b>	<b>Произошло замерзание шланга подачи воды/сливного шланга или сливного насоса.</b> <ul style="list-style-type: none"> <li>• Залейте в барабан теплую воду, чтобы разморозить сливной шланг и сливной насос. Накройте шланг подачи воды влажным теплым полотенцем.</li> </ul>
<i>FE</i> <b>УТЕЧКА ВОДЫ</b>	<b>Повторяющаяся утечка воды.</b> <ul style="list-style-type: none"> <li>• Позвоните в сервисный центр LG.</li> </ul>
<i>PF</i> <b>СБОЙ ПИТАНИЯ</b>	<b>Перебои подачи электроэнергии.</b> <ul style="list-style-type: none"> <li>• Перезапустите цикл стирки.</li> </ul>
<i>dNE</i> <b>ОШИБКА СУШКИ</b>	<b>Белье не сохнет.</b> <ul style="list-style-type: none"> <li>• Позвоните в сервисный центр LG.</li> </ul>



## Диагностика неисправностей

### Звуки, которые могут возникнуть при эксплуатации

Признаки	Причина и решение
Стук и лязг	<p><b>Возможно в барабан попали посторонние предметы, например ключи, монеты или булавки.</b></p> <ul style="list-style-type: none"> <li>Остановите машину, проверьте барабан на наличие посторонних предметов. Если после перезапуска машины шум не прекратился, обратитесь в сервисный центр LG.</li> </ul>
Стук	<p><b>При стирке большого количества белья может возникнуть стук. Как правило, это нормально.</b></p> <ul style="list-style-type: none"> <li>Если звук не прекращается, вероятно, возникла разбалансировка машины. Остановите машину и заново распределите загруженное белье.</li> </ul>
	<p><b>Возможно загруженное белье распределено неравномерно.</b></p> <ul style="list-style-type: none"> <li>Поставьте цикл на паузу и заново распределите загруженное белье после разблокировки дверцы.</li> </ul>
Вибрирующий шум	<p><b>Упаковочные материалы не удалены.</b></p> <ul style="list-style-type: none"> <li>Удалите упаковочные материалы.</li> </ul>
	<p><b>Возможно, загруженное белье неравномерно распределено по барабану.</b></p> <ul style="list-style-type: none"> <li>Поставьте цикл на паузу и заново распределите загруженное белье после разблокировки дверцы.</li> </ul>
	<p><b>Не все ножки, предназначенные для выравнивания, надежно и равномерно стоят на полу.</b></p> <ul style="list-style-type: none"> <li>См. раздел <b>Выравнивание устройства</b> для выравнивания устройства надлежащим образом.</li> </ul>
	<p><b>Пол не обладает достаточной жесткостью.</b></p> <ul style="list-style-type: none"> <li>Проверьте целостность и жесткость пола. См. раздел <b>Требования к месту установки</b>, чтобы правильно выбрать место установки.</li> </ul>

### Эксплуатация

Признаки	Причина и решение
Утечка воды	<p><b>Сливные трубы засорены.</b></p> <ul style="list-style-type: none"> <li>Устраните засор в сливной трубе. При необходимости следует прибегнуть к услугам сантехника.</li> </ul>
	<p><b>Утечка вызвана неправильной установкой или засорением сливного шланга.</b></p> <ul style="list-style-type: none"> <li>Очистите и выпрямите шланг. Регулярно выполняйте проверку и очистку сливного фильтра.</li> </ul>

Признаки	Причина и решение
Машина не работает	<p><b>Панель управления отключилась по причине отсутствия активности.</b></p> <ul style="list-style-type: none"> <li>• Это нормально. Чтобы включить устройство, нажмите кнопку <b>Питание</b>.</li> </ul>
	<p><b>Машина выключена из розетки.</b></p> <ul style="list-style-type: none"> <li>• Убедитесь в том, что кабель питания надежно вставлен в работающую розетку.</li> </ul>
	<p><b>Отключена подача воды.</b></p> <ul style="list-style-type: none"> <li>• Полностью откройте кран подачи воды.</li> </ul>
	<p><b>Элементы управления не прошли должную настройку.</b></p> <ul style="list-style-type: none"> <li>• Убедитесь в правильности установки цикла стирки. Закройте дверцу и нажмите кнопку <b>Пуск/Пауза</b>.</li> </ul>
	<p><b>Дверца открыта.</b></p> <ul style="list-style-type: none"> <li>• Закройте дверцу и убедитесь в том, что вещи не зажаты дверцей и не мешают полностью ее закрыть.</li> </ul>
	<p><b>Автоматический выключатель выключен/плавкий предохранитель перегорел.</b></p> <ul style="list-style-type: none"> <li>• Проверьте автоматический выключатель/плавкий предохранитель домашней электросети. Замените предохранители или включите выключатель. Устройство должно быть подключено к выделенному контуру электросети. После восстановления подачи питания машина возобновит выполнение цикла стирки с места остановки.</li> </ul>
	<p><b>Необходимо выполнить сброс системы управления в исходное состояние.</b></p> <ul style="list-style-type: none"> <li>• Нажмите кнопку <b>Питание</b>, после чего повторите выбор необходимой программы и нажмите кнопку <b>Пуск/Пауза</b>.</li> </ul>
	<p><b>Пуск/Пауза не была нажата после установки цикла.</b></p> <ul style="list-style-type: none"> <li>• Нажмите кнопку <b>Питание</b>, после чего повторите выбор необходимой программы и нажмите кнопку <b>Пуск/Пауза</b>. Если кнопка <b>Пуск/Пауза</b> не будет нажата в течение 15 минут, машина будет выключена.</li> </ul>
	<p><b>Слишком низкое давление воды.</b></p> <ul style="list-style-type: none"> <li>• Проверьте другой кран, находящийся в доме, чтобы убедиться в наличии достаточного давления воды в водопроводе.</li> </ul>
<p><b>Машина нагревает воду или производит пар.</b></p> <ul style="list-style-type: none"> <li>• В некоторых циклах стирки барабан может на некоторое время останавливаться, чтобы произвести нагрев воды до заданной температуры.</li> </ul>	
Кнопки не работают должным образом	<p><b>Дверь не может быть открыта по соображениям безопасности после запуска устройства.</b></p> <ul style="list-style-type: none"> <li>• Проверьте наличие надписи <b>CL</b> на дисплее. Отключите функцию <b>Блокировка дверцы</b> при необходимости.</li> </ul>
Дверца не открывается	<p><b>После запуска машины дверцу невозможно открыть из соображений безопасности.</b></p> <ul style="list-style-type: none"> <li>• Убедитесь, что на дисплее отображается значок . Дверцу можно будет безопасно открыть после отключения подсветки значка .</li> </ul>

Признаки	Причина и решение
<b>Машина не наполняется водой должным образом</b>	<b>Засорился фильтр.</b> <ul style="list-style-type: none"> <li>Убедитесь в том, что впускные фильтры на клапане наполнения не засорились.</li> </ul>
	<b>Впускные шланги могут быть перекручены.</b> <ul style="list-style-type: none"> <li>Убедитесь в том, что впускные шланги не перекручены или не засорены.</li> </ul>
	<b>Недостаточный объем подаваемой воды.</b> <ul style="list-style-type: none"> <li>Убедитесь в том, что краны горячей и холодной воды полностью открыты.</li> </ul>
	<b>Шланги горячей и холодной воды перепутаны местами.</b> <ul style="list-style-type: none"> <li>Проверьте соединения шлангов подачи воды.</li> </ul>
<b>Из машины не сливается вода</b>	<b>Сливной шланг перекручен.</b> <ul style="list-style-type: none"> <li>Убедитесь в том, что сливной шланг не перекручен.</li> </ul>
	<b>Слив расположен выше 1,2 м над уровнем пола.</b> <ul style="list-style-type: none"> <li>Убедитесь в том, что сливной шланг расположен не выше 1,2 м над уровнем нижней поверхности машины.</li> </ul>
<b>Моющее средство подается не полностью или не подается совсем</b>	<b>Используется слишком много моющего средства.</b> <ul style="list-style-type: none"> <li>Следуйте рекомендациям производителя моющего средства.</li> </ul>
<b>Цикл стирки длится дольше обычного</b>	<b>Загружен слишком малый объем.</b> <ul style="list-style-type: none"> <li>Добавьте еще вещи, чтобы машина могла равномерно распределить нагрузку.</li> </ul>
	<b>Тяжелые вещи перемешиваются с более легкими.</b> <ul style="list-style-type: none"> <li>Чтобы машина могла равномерно распределять нагрузку при вращении, старайтесь стирать вещи примерно одинакового веса.</li> </ul>
	<b>Белье распределено неравномерно.</b> <ul style="list-style-type: none"> <li>Если вещи запутались, разложите их равномерно вручную.</li> </ul>
<b>Превышено время стирки</b>	<b>Обнаружено неравномерное распределение нагрузки или включена программа удаления пены.</b> <ul style="list-style-type: none"> <li>Это нормально. Остаток времени, показанный на дисплее, является только приблизительным. Фактическое время может варьироваться.</li> </ul>



## Качество стирки

Признаки	Причина и решение
<p><b>Плохое удаление пятен</b></p>	<p><b>Ранее приобретенные пятна.</b></p> <ul style="list-style-type: none"> <li>• На ранее постиранных вещах могут оставаться приобретенные пятна. Эти пятна может быть трудно удалить. Для удаления пятен может потребоваться ручная стирка или предварительная обработка.</li> </ul>
<p><b>Появление пятен</b></p>	<p><b>Отбеливатель или смягчитель добавлены слишком рано.</b></p> <ul style="list-style-type: none"> <li>• Отсек в раздаточном лотке переполнен. Это приводит к ускоренному добавлению отбеливателя или смягчителя. Всегда измеряйте количество отбеливателя или смягчителя, чтобы предотвратить переполнение.</li> <li>• Медленно закройте раздаточный лоток.</li> </ul>
	<p><b>Отбеливатель или смягчитель был добавлен непосредственно в загруженное белье в барабане.</b></p> <ul style="list-style-type: none"> <li>• Обязательно используйте раздаточный лоток, чтобы гарантировать, что средства для стирки распределяются правильным образом в необходимое время цикла.</li> </ul>
	<p><b>Белье не рассортировано должным образом.</b></p> <ul style="list-style-type: none"> <li>• Чтобы предотвратить изменение цвета, необходимо стирать белье темных цветов отдельно от светлого и белого белья.</li> <li>• Не стирайте вещи с высокой степенью загрязнения вместе с вещами легкой степени загрязнения.</li> </ul>
<p><b>Образование складок</b></p>	<p><b>Выгрузка из машины не проведена должным образом.</b></p> <ul style="list-style-type: none"> <li>• Вынимайте вещи из машины сразу после завершения цикла стирки.</li> </ul>
	<p><b>Перегрузка машины.</b></p> <ul style="list-style-type: none"> <li>• Разрешается загружать машину полностью, однако барабан не должен быть плотно забит вещами. Дверца машины должна закрываться без затруднений.</li> </ul>
	<p><b>Шланги горячей и холодной воды перепутаны местами.</b></p> <ul style="list-style-type: none"> <li>• Полоскание горячей водой может привести к образованию складок на белье. Проверьте соединения шлангов подачи воды.</li> </ul>
<p><b>Запах плесени или грибка из машины</b></p>	<p><b>Внутренняя часть машины не очищена должным образом.</b></p> <ul style="list-style-type: none"> <li>• Регулярно используйте функцию <b>Очистка барабана</b>.</li> </ul>
	<p><b>Сливной шланг установлен неправильно и вызывает сифонирование (вода течет обратно в стиральную машину).</b></p> <ul style="list-style-type: none"> <li>• При установке сливного шланга убедитесь, что он не перекручен или не забит.</li> </ul>
	<p><b>Не производится регулярная очистка раздаточного лотка для моющих средств.</b></p> <ul style="list-style-type: none"> <li>• Очистите лоток для моющих средств, особенно верх и низ отсека для лотка.</li> </ul>

Признаки	Причина и решение
	<p><b>Запахи могут возникнуть, если сливной шланг установлен неправильно и вызывает сифонирование (вода течет обратно в стиральную машину).</b></p> <ul style="list-style-type: none"> <li>• При установке сливного шланга убедитесь, что он не перекручен или не забит.</li> </ul> <p><b>Если лоток для моющего средства не очищается, причиной запаха может стать плесень и посторонние вещества.</b></p> <ul style="list-style-type: none"> <li>• Очистите лоток для моющих средств, особенно верх и низ отсека для лотка.</li> </ul>
Неполадки при сушке	<p><b>Проверьте кран подачи воды.</b></p> <ul style="list-style-type: none"> <li>• Не кладите слишком много белья. Убедитесь, что слив работает нормально, чтобы с белья стекало достаточно воды</li> <li>• Белья слишком мало для правильного переворачивания. Добавьте несколько полотенец.</li> <li>• Проверьте, кран подачи воды должен быть открыт.</li> </ul>

## Wi-Fi

Признаки	Причина и решение
Бытовой прибор и смартфон не подключены к сети Wi-Fi	<p><b>Пароль для Wi-Fi, к которой вы пытаетесь подключиться, неправильный.</b></p> <ul style="list-style-type: none"> <li>• Найдите сеть Wi-Fi, подключенную к вашему смартфону, удалите ее, а затем зарегистрируйте свой прибор в <b>LG SmartThinQ</b>.</li> </ul>
	<p><b>Передача мобильных данных для вашего смартфона включена.</b></p> <ul style="list-style-type: none"> <li>• Выключите функцию <b>Мобильные данные</b> своего смартфона и зарегистрируйте устройство, используя сеть Wi-Fi.</li> </ul>
	<p><b>Имя беспроводной сети (SSID) настроено неправильно.</b></p> <ul style="list-style-type: none"> <li>• Имя беспроводной сети (SSID) должно содержать английские буквы и цифры. (Не используйте специальные символы).</li> </ul>
	<p><b>Частота маршрутизатора не 2,4 ГГц.</b></p> <ul style="list-style-type: none"> <li>• Поддерживаются только маршрутизаторы с частотой 2,4 ГГц. Установите беспроводной маршрутизатор на частоту 2,4 ГГц и подключите к нему прибор. Для проверки частоты маршрутизатора обратитесь к интернет-провайдеру или изготовителю маршрутизатора.</li> </ul>
	<p><b>Расстояние между прибором и маршрутизатором слишком большое.</b></p> <ul style="list-style-type: none"> <li>• Если расстояние между прибором и маршрутизатором слишком большое, сигнал может быть слабым и подключение может не настраиваться правильно. Измените место нахождения маршрутизатора, чтобы он находился ближе к прибору.</li> </ul>

## **НАСТОЯЩАЯ ОГРАНИЧЕННАЯ ГАРАНТИЯ НЕ РАСПРОСТРАНЯЕТСЯ НА СЛЕДУЮЩИЕ СЛУЧАИ**

- Выезд для доставки, вывоза, установки или ремонта изделия; инструктаж покупателя относительно эксплуатации изделия; ремонт или замена предохранителей, модификация проводки или трубопроводов, устранение последствий несанкционированного ремонта/установки.
- Отключение изделия при отказе или перебоях питания или неадекватной работе электросети.
- Повреждение из-за утечки или порчи водопроводных труб, замерзания труб, засорения линий слива, недостатка или прекращения подачи воды или недостатка воздуха.
- Повреждение из-за использования изделия в вызывающей коррозию среде или не в соответствии с указаниями, приведенными в руководстве пользователя.
- Повреждение изделия вследствие несчастных случаев, урона, нанесенного насекомыми или вредителями, удара молнии, урагана, пожара, наводнения или иных стихийных бедствий.
- Повреждение или поломка вследствие несанкционированного изменения конструкции или использования не по назначению, а также утечка воды в результате неправильной установки машины.
- Повреждение или отказ из-за неверных характеристик тока и напряжения, параметров трубопровода, коммерческого или промышленного применения или использования принадлежностей, узлов и чистящих средств, не рекомендованных компанией LG.
- Повреждения при перевозке и перемещении, включая царапины, сколы, задиры и (или) другие дефекты отделки изделия, если они не связаны с дефектами материала и изготовления.
- Повреждения или отсутствие деталей в любых выставочных, неупакованных, проданных со скидкой или восстановленных изделиях.
- Изделия со снятыми, измененными или нечитаемыми оригинальными серийными номерами. Для проверки гарантии необходим номер модели и серийный номер, а также оригинал чека.
- Рост расходов на коммунальные услуги.
- Ремонт изделия, используемого не в обычных домашних целях или не в соответствии с инструкциями из руководства пользователя.
- Снятие и повторная установка изделия, находящегося в недоступном месте или установленного не в соответствии с опубликованными руководствами по монтажу, включая руководства по эксплуатации и установке, предоставляемые компанией LG.
- Повреждения из-за неправильного использования, грубого обращения, неправильной установки, ненадлежащего ремонта или обслуживания. В категорию неправильного ремонта входит использование деталей, не рекомендованных или не одобренных компанией LG.

## НАСТОЯЩАЯ ОГРАНИЧЕННАЯ ГАРАНТИЯ НЕ РАСПРОСТРАНЯЕТСЯ НА СЛЕДУЮЩИЕ СЛУЧАИ

Необычная вибрация или шум, связанные с неснятыми транспортировочными болтами или опорой.

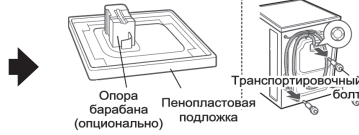

Снимите транспортировочные болты и опоры.

Утечка из-за грязи (волос, ниток) на прокладке и стекле в дверце.

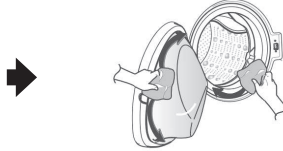

Очистите прокладку и стекло дверцы.

Утечка воды, вызвана повреждением уплотнительной прокладки.  
Причина: Одежда была зажата между стеклом двери и уплотнительной прокладкой.

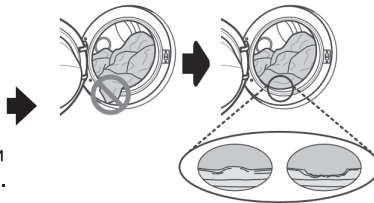

Обратитесь в сервисный центр для замены уплотнительной прокладки.

Неработающий из-за засорения фильтра насоса слив.

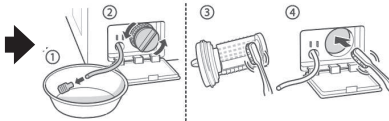

Очистите фильтр насоса.

Вода не подается, поскольку фильтры клапана впуска воды засорены или шланги подачи воды перекручены.

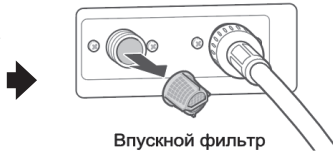

Очистите фильтр клапана впуска воды или переустановите шланги подачи воды.

Вода не выходит из-за избытка моющего средства.



Очистите раздаточный лоток моющего средства.

Горячее или теплое белье после завершения программы стирки из-за подключения шлангов подачи воды в обратном порядке.



Подключите шланги подачи воды правильно.

# НАСТОЯЩАЯ ОГРАНИЧЕННАЯ ГАРАНТИЯ НЕ РАСПРОСТРАНЯЕТСЯ НА СЛЕДУЮЩИЕ СЛУЧАИ

Вода не поступает, поскольку кран закрыт.



Откройте кран.

Утечка из-за неправильной установки или засорения сливного шланга.

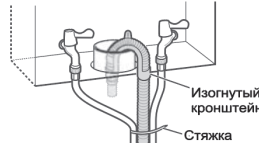

Повторно подключите сливной шланг.

Утечка из-за неправильной установки шланга подачи воды или использования шлангов подачи воды других марок.

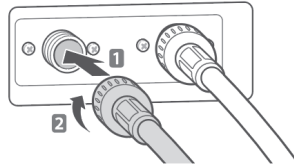

Переустановите шланг подачи воды.

Отключение питания из-за выпавшей вилки питания или неисправной электрической розетки.

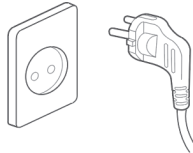

Повторно подключите шнур питания или замените розетку.

Выезд для доставки, вывоза, установки изделия или инструктажа покупателя по поводу эксплуатации. Демонтаж и повторный монтаж изделия.



Гарантия распространяется только на дефекты изготовления. Гарантия не распространяется на ремонт после неправильной установки.

Неправильная установка винтов может привести к повышенной вибрации (только модель с основанием).

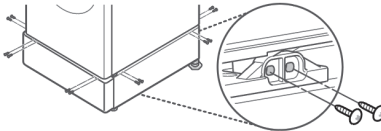

Установите по 4 винта на каждом из углов (всего 16 винтов).

Звук гидравлического удара при заполнении машины водой.

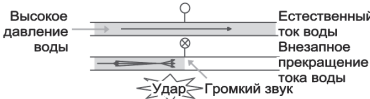

Отрегулируйте давление воды, прикрыв водяной клапан или кран.

## В соответствии со стандартом EN60456 и Регламентом 1015/2010.

Наименование или торговая марка изготовителя.	LG
Буквенно-цифровой код модели бытовой стиральной машины.	
Номинальное значение вместимости	кг
Класс энергоэффективности.	
Энергопотребление "X" кВт•ч/год, рассчитано для 220 стандартных циклов стирки с использованием программ для хлопка при 60°C и 40°C при полной и частичной загрузке, режимов "Выключено" и "Остановлено включенным". Фактическое потребление электроэнергии зависит от интенсивности и режимов работы стиральной машины.	кВт•ч/ год
Потребление электроэнергии на стандартных программах: - для хлопка при 60°C и полной загрузке; - для хлопка при 60°C и частичной загрузке - для хлопка при 40°C и частичной загрузке	кВт•ч
Взвешенное потребление энергии в режиме "Выключено" и в режиме "Остановлено включенным".	Вт
Расход воды "X" л/год, рассчитан для 220 стандартных рабочих циклов стирки с использованием программ для хлопка при 60°C и 40°C при полной и частичной загрузке. Фактический расход воды зависит от условий эксплуатации.	л/год
Класс эффективности отжима по шкале от G (наименьшая эффективность) до A (наибольшая эффективность).	
Максимальная частота вращения барабана во время работы стиральной машины на стандартной программе для хлопка при 60°C при полной загрузке и стандартной программе для хлопка при 40°C при частичной загрузке (определяющим является меньшее значение).	Об./ мин
Содержание остаточной влаги во время работы стиральной машины на стандартной программе для хлопка при 60°C при полной загрузке и стандартной программе для хлопка при 40°C при частичной загрузке (определяющим является наибольшее значение).	%
Стандартные программы, к которым относится информация на этикетке и в техническом листе, предназначены для стирки стандартно загрязнённого хлопчатобумажного белья и наиболее эффективны в отношении комбинированного энергопотребления и расхода воды	
Среднее значение времени выполнения стандартных программ: - для хлопка при 60°C и полной загрузке; - для хлопка при 60°C и частичной загрузке; - для хлопка при 40°C и частичной загрузке.	мин
Продолжительность режима "Оставлено включенным" (TI)	мин
Значение скорректированного уровня звуковой мощности при стирке и отжиме на стандартной программе для хлопка при 60°C при полной загрузке.	дБ(А)/ пВт
Отдельно стоящая	

LG	
F2V3H***, F2V5H***, F2V7H***, F2T3H***, F2T5H***, F2T7H***, F2V9H***, F2T9H***,	F2V3V***, F2V5V***, F2V7V***, F2T3V***, F2T5V***, F2T7V***, F2V9V***, F2T9V***,
7	9
A+++	A+++
174	152
1.00 0.61 0.58	0.79 0.60 0.56
0.50	0.50
5500	8800
B	A
1200	1400
53	44
Хлопок+ 60° C, Хлопок+ 40° C	
280 241 241	283 235 226
10	10
55/74	53/75
Отдельно стоящая	



**rushop.lg.com** - официальный интернет-магазин ООО «ЛГ Электроникс РУС»  
ОГРН 1187746551123. Условия работы интернет-магазина, сроков и географии доставки, а также варианты оплаты уточняйте на сайте.

Информацию по сертификации наших приборов, данные о номере сертификата и сроке его действия, вы можете получить в Службе поддержки клиентов LG по бесплатным телефонам, указанным на этикетке, расположенной на корпусе стиральной машины.

Дата изготовления указана на этикетке, расположенной за дверцей стиральной машины над барабаном или на корпусе стиральной машины.

Формат даты: мм/гггг.