

# Кондиционер воздуха

---

## Руководство пользователя и по установке

AR\*\*RSFH\*\*\*

---

- Благодарим за покупку кондиционера компании Samsung.
- Перед использованием кондиционера внимательно прочтите Руководство пользователя и сохраните его на будущее.



**SAMSUNG**

# Содержание

---

<b>Меры предосторожности</b>	<b>4</b>
Меры предосторожности	4
<b>Краткий обзор</b>	<b>12</b>
Обзор внутреннего блока	12
Дисплей	
Обзор пульта дистанционного управления	13
Как вставлять батарейки	
Работа пульта дистанционного управления	14
Режимы работы • Контроль температуры • Контроль скорости вентилятора • Контроль направления воздушного потока	
<b>Умные высокоэффективные функции</b>	<b>16</b>
Режим охлаждения	16
Режим Cool (Охлаждение) • Функция 2-Step Cooling (Охлаждение в 2 этапа)	
Работа функции осушения	17
Режим Dry (Осушение)	
Работа функции обогрева	18
Режим Heat (Обогрев)	
Быстрые умные функции	19
Режим Auto (Авто) • Режим Fan (Вентиляция) • Функция Fast (Быстрое) • Функция Comfort (Комфорт) • Функция Beep (Звуковой сигнал) • Функция Quiet (Бесшумно)	
<b>Функции экономии энергии</b>	<b>22</b>
Работа в режиме экономии энергии	22
Функция Single user (Один пользователь) • Функция Timed on/Timed off (Таймер вкл./Таймер выкл.) • Функция good'sleep	
<b>Чистка и уход</b>	<b>25</b>
Быстрая визуальная очистка	25
Обнаружение и устранение неисправностей	27
<b>Установка</b>	<b>29</b>
Меры предосторожности при установке	29
Подготовка	31
Шаг 1.1 Выбор места установки	
Шаг 1.2 Распаковка	
Шаг 1.3 Проверка и подготовка принадлежностей и инструментов	
Шаг 1.4 Просверливание отверстия в стене	
Шаг 1.5 Изолирование труб, кабелей и сливного шланга	

<b>Установка внутреннего блока</b>	<b>35</b>
Шаг 2.1 Подсоединение сетевого и коммуникационного кабеля (монтажного кабеля)	
Шаг 2.2 Опционный: Удлинение кабеля питания	
Шаг 2.3 Установка и подсоединение сливного шланга	
Шаг 2.4. Опционный: Удлинение сливного шланга	
Шаг 2.5 Опционный: Изменение направления сливного шланга	
Шаг 2.6 Установка и подсоединение соединительных трубок к трубкам хладагента (Соединительная трубка)	
Шаг 2.7 Укорочение или удлинение трубок хладагента (соединительная трубка)	
Шаг 2.8 Установка монтажной пластины	
<b>Установка наружного блока</b>	<b>41</b>
Шаг 3.1 Крепление наружного блока по месту	
Шаг 3.2 Подключение сетевого шнура, коммуникационного кабеля и трубок хладагента	
Шаг 3.3 Стравливание воздуха	
Шаг 3.4 Добавление хладагента	
<b>Проверка установки</b>	<b>44</b>
Шаг 4.1 Выполнение проверок на утечку газа	
Шаг 4.2 Запуск режима Smart Install (Автоматическая проверка качества установки)	
Шаг 4.3 Последняя проверка и пробный пуск	
<b>Установка и обслуживание</b>	<b>47</b>
<b>Приложение</b>	<b>48</b>



**Правильная утилизация изделия**  
**(Использованное электрическое и электронное оборудование)**

**(Действительно для стран, использующих систему раздельного сбора отходов)**

Наличие данного значка показывает, что изделие и его электронные аксессуары (например, зарядное устройство, гарнитура, кабель USB) по окончании их срока службы нельзя утилизировать вместе с другими бытовыми отходами. Во избежание нанесения вреда окружающей среде и здоровью людей при неконтролируемой утилизации, а также для обеспечения возможности переработки для повторного использования, утилизируйте изделие и его электронные аксессуары отдельно от прочих отходов. Сведения о месте и способе утилизации изделия в соответствии с нормами природоохранного законодательства можно получить у продавца или в соответствующей государственной организации. Бизнес-пользователи должны обратиться к своему поставщику и ознакомиться с условиями договора купли-продажи. Запрещается утилизировать изделие и его электронные аксессуары вместе с другими производственными отходами.



**Правильная утилизация аккумуляторов**

Наличие этого символа на аккумуляторе, на его упаковке или в сопроводительной документации указывает на то, что по окончании срока службы изделие не должно выбрасываться с другими бытовыми отходами. Наличие обозначений химических элементов Hg, Cd и Pb означает, что аккумулятор содержит ртуть, кадмий или свинец, количество которых превышает эталонный уровень, определенный в Директиве ЕС 2006/66.

# Меры предосторожности

---

Прежде, чем пользоваться своим новым кондиционером, пожалуйста, полностью прочитайте данное Руководство, чтобы вы были уверены, что Вы знаете, как безопасно и эффективно управлять многими возможностями и функциями Вашего нового прибора.





Поскольку нижеприведенные инструкции по эксплуатации охватывают разные модели кондиционеров, характеристики Вашего кондиционера могут незначительно отличаться от характеристик, приведенных в данном Руководстве. Если у Вас есть какие-либо вопросы, позвоните в ближайший к Вам контактный центр или обратитесь за помощью и информацией онлайн на сайте [www.samsung.com](http://www.samsung.com).

## ПРЕДУПРЕЖДЕНИЕ

Рискованные или опасные действия, которые могут привести к тяжелым травмам или смерти.

## ВНИМАНИЕ

Рискованные или опасные действия, которые могут привести к легким травмам или материальному ущербу.

-  Следуйте инструкциям.
-  НЕ делайте этого.
-  Убедитесь, что кондиционер заземлен, чтобы избежать поражения электрическим током.
-  Выключите кабель питания.
-  НЕ разбирайте.

## УСТАНОВКА

---

### ПРЕДУПРЕЖДЕНИЕ

-  Для подключения к сети используйте кабель питания, который по своим характеристикам или соответствует, или выше спецификации прибора. Используйте только соответствующий данному изделию кабель. Кроме того, не пользуйтесь удлинителем шнура питания.
  - Удлинение проводов электропитания может привести к поражению электрическим током или возгоранию.

- Не пользуйтесь электрическим трансформатором. Это может привести к поражению электрическим током или возгоранию.
- Несоответствие напряжения/частоты/величины тока номинальным значениям может привести к возгоранию.

**Установка данного прибора должна выполняться квалифицированным специалистом или сервисной компанией.**

- Несоблюдение этого требования может привести к поражению электрическим током, возгоранию, взрыву, нарушениям в работе изделия или травмам, а также к отмене гарантии на устанавливаемое изделие.

**Установите Изолирующий выключатель рядом с кондиционером (но не на панелях кондиционера) и автоматический выключатель, предназначенный для этого кондиционера.**

- Несоблюдение этого требования может привести к поражению электрическим током или возгоранию.

**Надежно закрепите наружный блок таким образом, чтобы электрическая часть наружного блока была защищена от воздействий погоды.**

- Несоблюдение этого требования может привести к поражению электрическим током, пожару, взрыву, нарушениям в работе изделия.

 **Не устанавливайте этот прибор вблизи нагревателя или горючих материалов. Не устанавливайте этот прибор во влажном, маслозагрязненном или запыленном помещении, в местах, подверженных воздействию прямых солнечных лучей и воды (дождя). Не устанавливайте этот прибор в таких местах, где возможна утечка газа.**

- Это может привести к поражению электрическим током или возгоранию.

**Никогда не устанавливайте наружный блок в таких местах, как высокие наружные стены, откуда он может упасть.**

- Падение наружного блока может привести к травме, смерти или порче имущества.

 **Эта машина должна быть надежно заземлена. Не заземляйте эту машину через трубу газоснабжения, пластмассовую трубу водопровода или телефонную линию.**

- Невыполнение этого требования может привести к поражению электрическим током, возгоранию и взрыву.
- Убедитесь, что вы пользуетесь розеткой с заземляющим контактом.



## **ВНИМАНИЕ**



**Пожалуйста, после установки накройте кондиционер полиэтиленовым мешком и удалите его перед пуском.**

**Установите Ваш прибор на горизонтальном и прочном основании, которое может выдерживать его вес.**

- Несоблюдение этого требования может привести к аномальной вибрации, шуму или к неправильной работе изделия.

**Правильно вставьте сливной шланг, чтобы обеспечить нормальный слив воды.**

- Несоблюдение этого требования может привести к переливу воды и порче имущества. Избегайте подсоединять слив к канализационной трубе, так как в будущем могут появиться неприятные запахи.

**При установке наружного блока убедитесь, что присоединение сливного шланга обеспечивает нормальный слив воды.**

- Вода, нагреваемая в режиме Обогрев в наружном блоке, может перелиться через край и привести к порче имущества. Кроме того, в зимний период упавший кусок льда может привести к травме, смерти или повреждению имущества.

## **ПОДКЛЮЧЕНИЕ К ЭЛЕКТРОСЕТИ**



### **ПРЕДУПРЕЖДЕНИЕ**



**Если автоматический выключатель поврежден, обратитесь в ближайший сервисный центр.**



**Не тяните за шнур питания и не допускайте его значительных перегибов. Не перекручивайте шнур питания и не связывайте его. Не вешайте шнур питания на металлические предметы, не кладите на шнур питания тяжести, не помещайте шнур питания между предметами и не всовывайте шнур питания в пространство, имеющееся за этим прибором.**

- Это может привести к поражению электрическим током или возгоранию.



## ВНИМАНИЕ



Если Вы не будете пользоваться кондиционером длительное время или во время грозы с громом и молнией, отключайте питание автоматическим выключателем.

- Несоблюдение этого требования может привести к поражению электрическим током или возгоранию.

## ПРАВИЛА ПОЛЬЗОВАНИЯ КОНДИЦИОНЕРОМ



### ПРЕДУПРЕЖДЕНИЕ



Если прибор заливается водой, пожалуйста, обратитесь в ближайший сервисный центр.

- Несоблюдение этого требования может привести к поражению электрическим током или возгоранию.

Если прибор издает странный шум, выделяет запах гари или дым, вытащите вилку из розетки питания и обратитесь в ближайший сервисный центр.

- Несоблюдение этого требования может привести к поражению электрическим током или возгоранию.

В случае обнаружения утечки газа (например, пропана, сжиженного нефтяного газа и т. д.) немедленно проветрите помещение, не прикасаясь к вилке питания. Не прикасайтесь к прибору или к шнуру питания.

- Не включайте обдувочный вентилятор.
- Искра может привести к пожару или взрыву.

Чтобы переустановить кондиционер, пожалуйста, обращайтесь в ближайший сервисный центр.

- Несоблюдение этого требования может привести к нарушениям в работе изделия, протечке воды, поражению электрическим током или возгоранию.
- Сервисное обслуживание этого изделия не предусмотрено. При переустановке этого изделия в другое место, взимается плата за дополнительные строительные работы и за установку.

- И, пожалуйста, обязательно обращайтесь в ближайший сервисный центр, если Вы захотите установить это изделие в каком-либо необычном месте, например, в промышленном районе или вблизи морского берега, где он будет подвергаться воздействию находящейся в воздухе соли.

 **Не прикасайтесь к автоматическому выключателю мокрыми руками.**

- Это может привести к поражению электрическим током.

**Не выключайте работающий кондиционер автоматическим выключателем.**

- Выключение кондиционера и его повторное включение с помощью автоматического выключателя может вызвать искру и привести к поражению электрическим током или возгоранию.

**После распаковки кондиционера храните все упаковочные материалы в недоступном для детей месте, так как упаковочные материалы могут оказаться опасными для детей.**

- Если ребенок наденет на свою голову мешок, то это может привести его к удушью.

**Не касайтесь направляющей для воздушного потока руками или пальцами при работе кондиционера на обогрев.**

- Это может привести к поражению электрическим током или ожогу.

**Не вставляйте свои пальцы или посторонние предметы в отверстия для забора или выпуска воздуха в кондиционере.**

- Соблюдайте особую осторожность, чтобы дети не травмировали себя, всовывая свои пальцы в изделие.

**Не стучите по кондиционеру и не тащите его, прилагая чрезмерную силу.**

- Это может привести к возгоранию, травме или к неисправной работе изделия.

**Не размещайте вблизи наружного блока никаких предметов, которые могут позволить детям взбираться на это устройство.**

- Это может нанести детям серьезную травму.



Не включайте этот кондиционер на длительный период в плохо проветриваемых помещениях или рядом с немощными людьми.

- Поскольку может возникнуть опасность в связи с недостатком кислорода, открывайте окно по крайней мере один раз в час.



Если какое-либо постороннее вещество, например, вода попадет в этот аппарат, отключитесь от источника питания и обратитесь в ближайший сервисный центр.

- Несоблюдение этого требования может привести к поражению электрическим током или возгоранию.



Не пытайтесь самостоятельно ремонтировать, разбирать или переделывать этот прибор.

- Не пользуйтесь никакими предохранителями (например, медными или стальными проволочками, и т. п.), кроме стандартных предохранителей.
- Несоблюдение этого требования может привести к поражению электрическим током, возгоранию, нарушениям в работе изделия или травме.



## ВНИМАНИЕ



Не размещайте никаких предметов или устройств под внутренним блоком.

- Капанье воды из внутреннего блока может привести к возгоранию или к порче имущества.

Проверяйте не реже одного раза в год, что рама для установки наружного блока не сломалась.

- Несоблюдение этого требования может привести к травме, смерти и к порче имущества.
- Во избежание травмирования обязательно поменяйте направление шторок горизонтального потока воздуха после остановки вертикальной перегородки.

Максимальный ток измеряется в соответствии со стандартом IEC по безопасности, а рабочий ток измеряется в соответствии со стандартом ISO по энергоэффективности.

⊘ Не ставьте и не кладите на прибор никаких предметов (таких, как белье, горящие свечи, зажженные сигареты, посуда, химические вещества, металлические предметы и т.д.).

- Это может привести к поражению электрическим током, возгоранию, нарушениям в работе изделия или к травме.

**Не управляйте прибором мокрыми руками.**

- Это может привести к поражению электрическим током.

**Не распыляйте летучие вещества, например, инсектициды, на поверхность прибора.**

- Помимо того, что они вредны для людей, они могут привести к поражению электрическим током, возгоранию или нарушениям в работе изделия.

**Не пейте воду из кондиционера.**

- Эта вода может быть вредна для людей.

**Не прилагайте больших усилий, пользуясь пультом дистанционного управления, и не разбирайте пульт дистанционного управления.**

**Не прикасайтесь к трубкам, которые подсоединены к изделию.**

- Это может привести к ожогу или травме.

**Не используйте этот кондиционер для хранения сложных приборов, продуктов питания, животных, растений или косметики, или для любых других необычных нужд.**

- Это может привести к порче имущества.

**Не допускайте длительного пребывания людей, животных или растений непосредственно под потоком воздуха из кондиционера.**

- Это может причинить вред людям, животным или растениям.

**Этот прибор не предназначен для пользования лицами (включая детей) с ограниченными физическими, сенсорными или умственными способностями или с недостаточным опытом и знаниями, если только они не находятся под наблюдением лица, ответственного за их безопасность, или не обучены, как пользоваться данным прибором. Не допускайте, чтобы дети играли с этим прибором.**

---

## ПРАВИЛА ЧИСТКИ

---

### ПРЕДУПРЕЖДЕНИЕ

 Не чистите этот прибор, брызгая на него водой. Не применяйте для чистки прибора бензин, растворители или спирт.

- Это может привести к обесцвечиванию, деформации, поломке, удару электрическим током или возгоранию.

**Перед чисткой или техническим обслуживанием отключите электропитание и дождитесь остановки вентилятора.**

- Несоблюдение этого требования может привести к поражению электрическим током или возгоранию.

### ВНИМАНИЕ

 Будьте осторожны при чистке поверхности теплообменника наружного блока, поскольку у него есть острые края.

- Это должен выполнять квалифицированный специалист. Обратитесь к установщику или в сервисный центр.

 Не чистите кондиционер внутри самостоятельно.

- Для чистки прибора внутри, обратитесь в ближайший сервисный центр.
- Перед чисткой фильтра ознакомьтесь с пояснениями, приведенными в разделе «Быстрая визуальная очистка».
- Несоблюдение этого требования может привести к поражению электрическим током или пожару.
- Во избежание травмирования об острые края поверхности будьте осторожны при работе с теплообменником.

# Обзор внутреннего блока

Настоящий прибор может слегка отличаться от показанного на рисунке ниже.

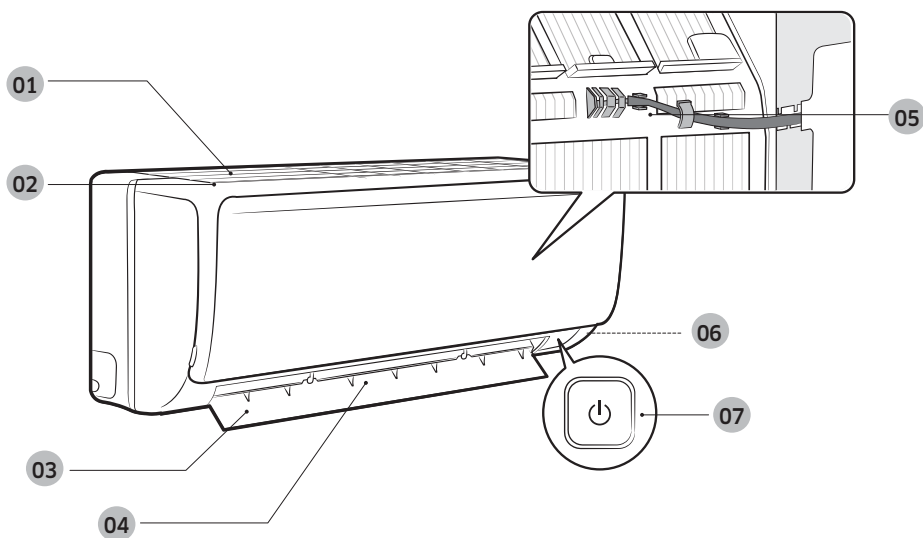

- 01 Воздухозаборник
- 02 Воздушный фильтр
- 03 Направляющая воздушного потока (вверх и вниз)
- 04 Направляющая воздушного потока (влево и вправо)
- 05 Датчик температуры помещения
- 06 Дисплей
- 07 Кнопка питания/  
Приемник дистанционного управления

## Дисплей

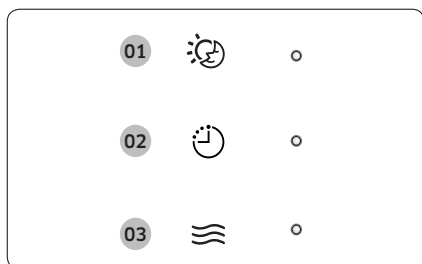

- 01 Индикатор режима good'sleep
- 02 Индикатор Таймера  
индикатор Автоочистка
- 03 Индикатор работы

# Обзор пульта дистанционного управления

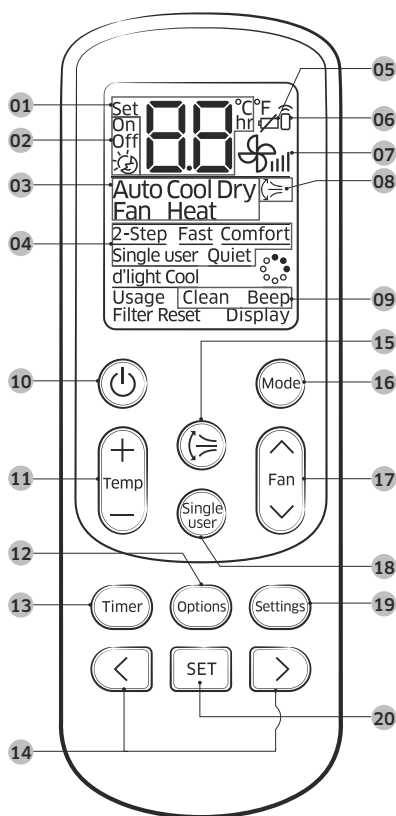

- 01 Индикатор установленной температуры
- 02 Индикатор опций таймера
- 03 Индикатор режима работы
- 04 Индикатор вариантов
- 05 Индикатор разрядки батареи
- 06 Индикатор передачи сигналов
- 07 Индикатор скорости вентилятора
- 08 Индикатор вертикального потока воздуха
- 09 Индикатор установок
- 10 Кнопка Вкл./Выкл.
- 11 Кнопка температуры
- 12 Кнопка Options (Параметры)
- 13 Кнопка таймера
- 14 Кнопка направления/ Кнопка выбора
- 15 Кнопка вертикального потока воздуха
- 16 Кнопка выбора режима работы
- 17 Кнопка скорости вентилятора
- 18 Кнопка Single user (Один пользователь)
- 19 Кнопка Settings (Настройки)
- 20 Кнопка SET (Установка)

Краткий обзор

## Как вставлять батарейки

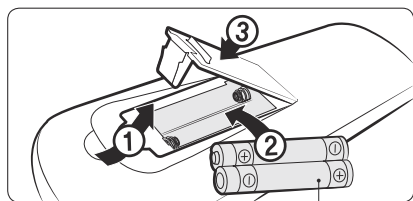

две батарейки 1,5V AAA

## ПРИМЕЧАНИЕ

- Описания в данном руководстве предоставлены главным образом на основе кнопок пульта дистанционного управления.
- Несмотря на то, что функции d'light Cool / Ionizer (☼☼☼) / Usage / Filter Reset / Display показаны на дисплее пульта дистанционного управления, они отсутствуют в данной модели.

# Работа пульта дистанционного управления

Кондиционером легко пользоваться, выбрав режим и затем регулируя температуру, скорость вентилятора и направление воздуха.

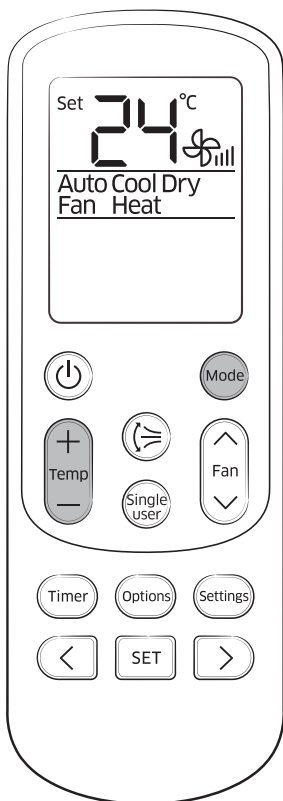

## Режимы работы

Режим между Auto, Cool, Dry, Fan, и Heat меняется с помощью кнопки .

## Контроль температуры

Температура в каждом режиме контролируется таким образом:

Режим	Контроль температуры
Auto/Cool/Heat	Регулировка на 1 °C между 16 °C и 30 °C.
Dry	Регулировка на 1 °C между 18 °C и 30 °C.
Fan	Температура не контролируется.

## ПРИМЕЧАНИЕ

Режимы Cool, Dry, и Heat можно использовать в таких условиях:

Режим	Cool	Dry	Heat
Температура воздуха в помещении	от 16 °C до 32 °C	от 18 °C до 32 °C	27 °C или меньше
Температура наружного воздуха	от 16 °C до 46 °C (**09/12*****)	от 16 °C до 46 °C (**09/12*****)	от -10 °C до 24 °C (**09/12*****)
	от -10 °C до 46 °C (**18/24*****)	от -10 °C до 46 °C (**18/24*****)	от -15 °C до 24 °C (**18/24*****)
Влажность воздуха в помещении	Относительная влажность 80% или меньше	-	-

- В случае работы кондиционера в условиях высокой влажности в режиме Cool в течение длительного времени может возникнуть конденсация.
- При падении наружной температуры до -10 °C (для \*\*09/12\*\*\*\*\*) и -15 °C (для \*\*18/24\*\*\*\*\*) нагревательная способность кондиционера может понизиться вплоть до 60-70% от указанной.

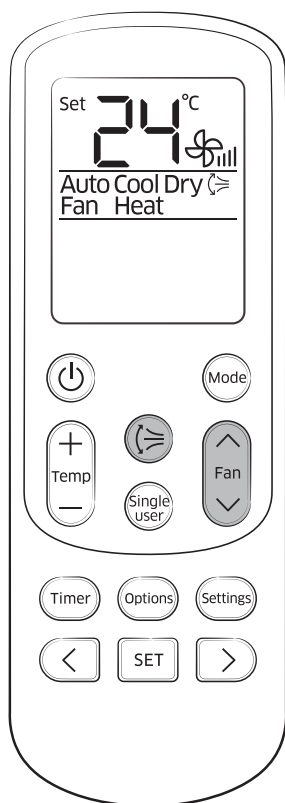

## Контроль скорости вентилятора

В каждом режиме можно выбрать такую скорость вентилятора:

Режим	Доступный режим скорости
Auto/Dry	🌀 (Авто)
Cool/Heat	🌀 (Авто), 🌀 (Низкая), 🌀 (Средняя), 🌀 (Высокая), 🌀 (Турбо)
Fan	🌀 (Низкая), 🌀 (Средняя), 🌀 (Высокая), 🌀 (Турбо)

## Контроль направления воздушного потока

### Вертикального потока воздуха

Вертикальный воздушный поток поддерживается в постоянном направлении, если остановить движения перегородки вертикального потока воздуха.

В работе ►

### 📖 ПРИМЕЧАНИЕ

- При регулировке перегородки вертикального потока воздуха вручную она может полностью не закрыться после выключения кондиционера.
- Направление вертикального потока воздуха можно контролировать при работе функции good'sleep в режиме Heat, но не в режиме Cool.

### Горизонтальный поток воздуха (вручную)

Горизонтальный поток воздуха поддерживается в постоянном направлении при изменении направления шторок горизонтального потока воздуха вручную.

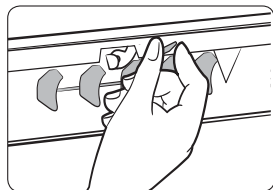

# Режим охлаждения

Умные и высокоэффективные функции охлаждения кондиционера Samsung сделают помещение прохладным и уютным.

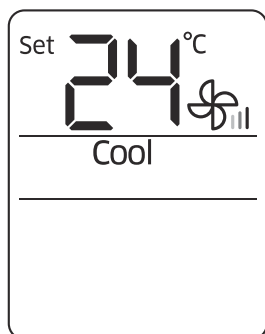

## Режим Cool (Охлаждение)

Используйте режим Cool в жаркую погоду.



### ПРИМЕЧАНИЕ

- Для максимального комфорта разница температуры внутри помещения и снаружи не должна превышать 5 °C в режиме Cool.
- После выбора режима Cool выберите необходимую функцию, температуру и скорость вентилятора.
  - Для быстрого охлаждения помещения выберите низкую температуру и высокую скорость вентилятора.
  - Чтобы экономить электроэнергию, выберите высокую температуру и низкую скорость вентилятора.
  - Если температура помещения приближается к установленной температуре, компрессор начнет работать на низкой скорости, что экономит энергию.

## Функция 2-Step Cooling (Охлаждение в 2 этапа)

Используйте функцию 2-Step cooling для быстрого достижения установленной температуры. Кондиционер автоматически установит нужную скорость вентилятора и направление потока воздуха. Эту функцию можно использовать только при работе в режиме Cool.





# Работа функции осушения

Функция осушения кондиционера Samsung делает закрытое помещение сухим и уютным.

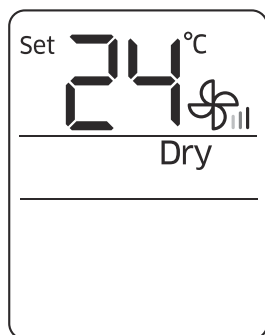

## Режим Dry (Осушение)

Используйте режим Dry в дождливую или влажную погоду.

 ►  ► Выберите Dry.

### ПРИМЕЧАНИЕ

- Чем ниже установленная температура, тем выше будет эффект осушения. При высокой влажности поставьте установленную температуру на низкое значение.
- Режим Dry нельзя использовать для нагрева. Режим Dry существует для создания слегка охлаждающего эффекта.

# Работа функции обогрева

Функция обогрева кондиционера Samsung сделает закрытое помещение теплым и уютным.

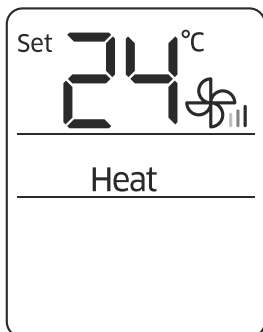

## Режим Heat (Обогрев)

Используйте режим Heat для обогрева.



### ПРИМЕЧАНИЕ

- При разогреве кондиционера в начале работы вентилятор может не работать 3-5 минут, чтобы избежать резких выбросов холодного воздуха.
- Если кондиционер нагревает воздух недостаточно, рекомендуется дополнительно использовать еще один домашний прибор для нагрева воздуха.
- При низкой температуре воздуха и высокой влажности снаружи на внешнем теплообменнике может образоваться иней при работе в режиме Heat. Это может привести к понижению эффективности обогрева. В таком случае для удаления инея на теплообменнике кондиционер включит функцию размораживания на 5 - 12 минут.
- При работе функции размораживания из внутреннего блока воздух не выходит, чтобы не дать холодному воздуху попасть в помещение. После окончания функции размораживания теплый воздух начнет поступать через некоторое время.
- Цикл функции размораживания можно уменьшить в зависимости от количества инея на внешнем блоке.
- Цикл функции размораживания также можно уменьшить в зависимости от влажности, вызванной дождем и снегом.
- При работе функции размораживания вы не сможете выбрать другие функции с помощью пульта. Это можно сделать после окончания размораживания.

# Быстрые умные функции

В кондиционере Samsung есть много дополнительных функций.

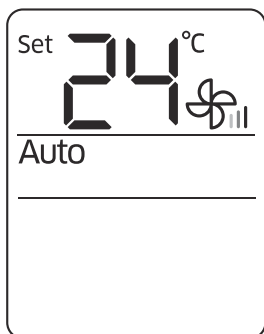

## Режим Auto (Авто)

Используйте режим Auto, чтобы кондиционер сам автоматически контролировал свою работу. Кондиционер сам выберет режим и обеспечит наиболее комфортную среду.



### ПРИМЕЧАНИЕ

- Когда температура в помещении выше или ниже установленной, кондиционер автоматически производит, соответственно, больше холодного или теплого воздуха.

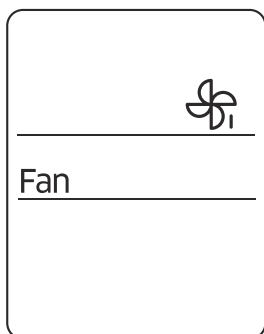

## Режим Fan (Вентиляция)

Используйте режим Fan, чтобы кондиционер работал как обычный вентилятор. Кондиционер будет производить естественный ветер.



### ПРИМЕЧАНИЕ

- Если кондиционер не будет использоваться в течение продолжительного периода времени, просушите его, включив режим Fan на 3-4 часа.
- Для недопущения попадания холодного воздуха в помещение внешний блок сделан так, чтобы не работать в режиме Fan. Это никакая не поломка кондиционера – это нормально.

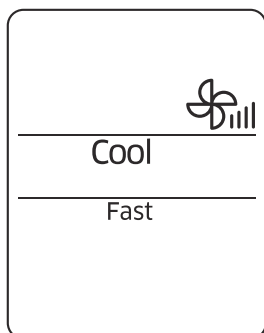

## Функция Fast (Быстрое)

Используйте функцию Fast, чтобы быстро охладить или обогреть комнату. Эта функция является в кондиционере самой мощной функцией охлаждения или обогрева. Функцию можно выбрать и для режима Cool, и для режима Heat.

В режиме Cool или Heat ► ► ►

Выберите Fast. ►

### ПРИМЕЧАНИЕ

- В случае выбора функции Fast при включенной функции 2-Step cooling, Comfort, Single user, Quiet, или good'sleep указанные функции будут деактивированы.
- Можно изменять направление потока воздуха.
- Установленную температуру и скорость вентилятора изменить нельзя.
- При выборе функции Fast в режиме Heat вы не сможете увеличить скорость вращения вентилятора. Это сделано, чтобы не допустить обдув холодным воздухом.

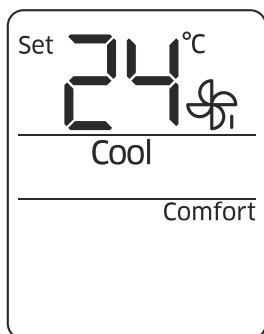

## Функция Comfort (Комфорт)

Используйте функцию Comfort, когда чувствуете, что эффект от охлаждения или обогрева слишком сильный. Кондиционер слегка смягчит охлаждение или обогрев. Функцию можно выбрать и для режима Cool, и для режима Heat.

В режиме Cool или Heat ► ► ►

Выберите Comfort. ►

### ПРИМЕЧАНИЕ

- Установленную температуру и направление потока воздуха можно менять.
- Скорость вентилятора менять нельзя.
- В случае выбора функции Comfort при включенной функции 2-Step cooling, Fast, Single user, Quiet, или good'sleep указанные функции будут деактивированы.
- Если чувствуете, что эффект от охлаждения или обогрева при функции Comfort слабый, отмените функцию Comfort.

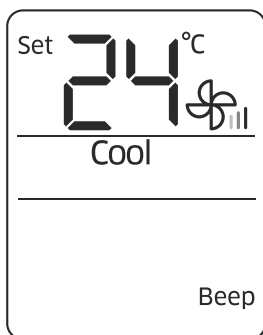

### Функция Beep (Звуковой сигнал)

Используйте функцию Beep, чтобы включить или выключить звуковой сигнал, который раздается при нажатии на кнопку пульта управления.

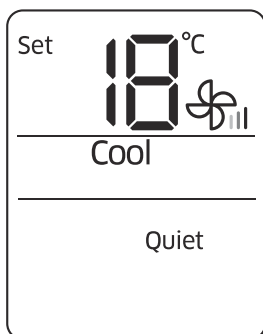

### Функция Quiet (Бесшумно)

Используйте функцию Quiet для уменьшения рабочего шума. Функцию можно выбрать и для режима Cool, и для режима Heat.

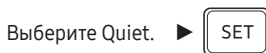

#### ПРИМЕЧАНИЕ

- Установленную температуру и направление потока воздуха можно менять.
- Скорость вентилятора менять нельзя.
- В случае выбора функции Quiet при включенной функции 2-Step cooling, Fast, Comfort, Single user, или good'sleep указанные функции будут деактивированы.

# Работа в режиме экономии энергии

Интеллектуальные функции энергосбережения кондиционера Samsung уменьшают потребление электроэнергии

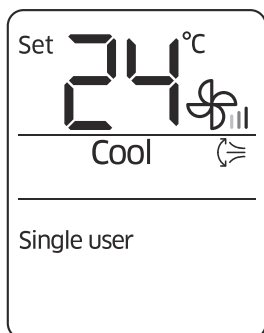



## Функция Single user (Один пользователь)

Используйте функцию Single user для уменьшения потребления электричества при охлаждении или обогреве. Эту функцию можно выбрать и для режима Cool, и для режима Heat.

В режиме Cool или Heat ► 

### ПРИМЕЧАНИЕ

- При включении функции Single user на пульте на несколько секунд появится значок , и автоматически начнется вертикальное распределение воздуха.
- В случае выбора функции Single user при включенной функции 2-Step cooling, Fast, Comfort, Quiet, или good'sleep указанные функции будут деактивированы.
- После выбора функции Single user можно менять установленную температуру (от 24 °C до 30 °C в режиме Cool, от 16 °C до 30 °C в режиме Heat), скорость вентилятора и направление потока воздуха.
- Если функция Single user включена в режиме Cool а установленная температура ниже 24 °C, то установленная температура автоматически поднимется до 24 °C. А если установленная температура находится между 25 °C и 30 °C, она останется прежней.
- Даже после выключения функции Single user распределение потока воздуха продолжится, пока вы его не выключите нажатием на кнопку распределения потока воздуха.
- Можете также включить функцию Single user, нажав на кнопку Options .

В режиме Cool или Heat ►  ►   ►

Выберите Single user. ► 

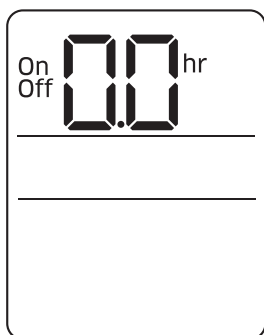

## Функция Timed on/Timed off (Таймер вкл./Таймер выкл.)

Используйте эту функцию для включения или выключения кондиционера после установленного времени.

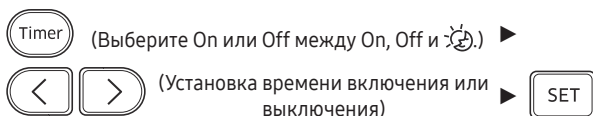

- Нажмите на кнопку (Таймер) для изменения данной функции в пределах On, Off и (good'sleep). (good'sleep) появляется только в режимах Cool и Heat.

### ПРИМЕЧАНИЕ



- Установить можно времени от 0,5 до 24 часов. Установите интервал времени на 0,0 для отмены функции Timed on/off.
- После включения функции Timed on/off индикатор таймера загорится на дисплее внутреннего блока.
- После включения функции Timed on можно менять режим и установленную температуру. Установленную температуру нельзя менять во время работы режима Fan.
- Сразу для обеих функций Timed on и Timed off время не устанавливается.

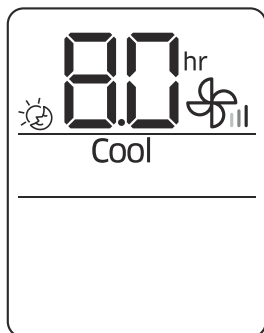

Объединение Timed on и Timed off	
Если кондиционер отключен	Пример) Timed on: 3 часа, Timed off: 5 часов Кондиционер включается через 3 часа с момента включения Timed on/off, работает 2 часа и выключается автоматически.
Если кондиционер включен	Пример) Timed on: 3 часа, Timed off: 1 час Кондиционер отключится через 1 час, начиная с того момента, как вы установите таймер Timed on/off, и включится через 2 часа с момента его отключения.





## Функция good'sleep

Используйте функцию good'sleep для приятного сна и с целью экономии электроэнергии. Функцию можно выбрать и для режима Cool, и для режима Heat.

В режиме Cool или Heat ►  (Выберите  между On, Off и .)

  (Установка времени работы) ► 

- Нажмите на кнопку  (Таймер) для изменения данной функции в пределах On, Off и  (good'sleep).

### ПРИМЕЧАНИЕ

- Вы можете регулировать заданную температуру с интервалом 1 °C в диапазоне от 16 °C до 30 °C.
- Для функции good'sleep рекомендуется такая оптимальная установленная температура:

Режим	Рекомендуемая установленная температура	Оптимальная установленная температура
Cool	от 25 °C до 27 °C	26 °C
Heat	от 21 °C до 23 °C	22 °C

- После включения функции good'sleep индикатор  (good'sleep) загорится на дисплее внутреннего блока.
- Время работы можно установить в диапазоне от 0,5 до 12 часов. Установите время работы на 0,0 для отмены функции good'sleep.
- Время работы по умолчанию для функции good'sleep в режиме Cool составляет 8 часов. Если время работы установлено на более 5 часов, функция Wake up (Пробуждение) активируется за 1 час до установленного времени. Кондиционер автоматически остановится после истечения времени работы.
- В случае параллельного включения функций Timed on, Timed off и good'sleep кондиционер будет работать согласно функции, которая установлена в последнюю очередь.



# Быстрая визуальная очистка

## Включение автоочистки

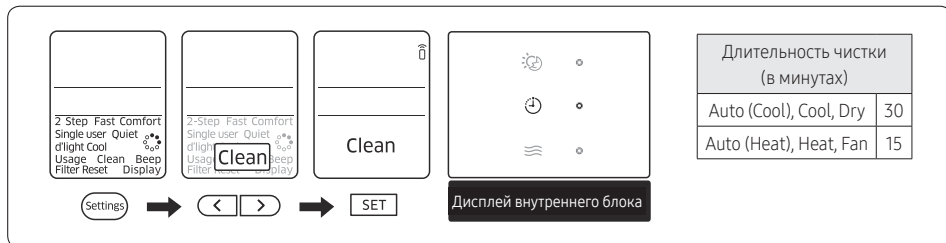

### ПРИМЕЧАНИЕ

- При включении таймера автоочистки на дисплее пульта дистанционного управления мигает а затем исчезает Clean. Индикатор таймера (⌚) также появляется на дисплее внутреннего блока.
- Если функция автоочистки выбрана при выключенном кондиционере, она начнет свою работу немедленно. Если функция автоочистки выбрана во время работы кондиционера, она активируется сразу после того, как кондиционер прекратит работу.
- Во время автоочистки вентилятор внутреннего блока продолжает работать, а перегородки направления воздушного потока открыты, чтобы выгнать воздух.

## Чистка поверхности внутреннего и внешнего блоков

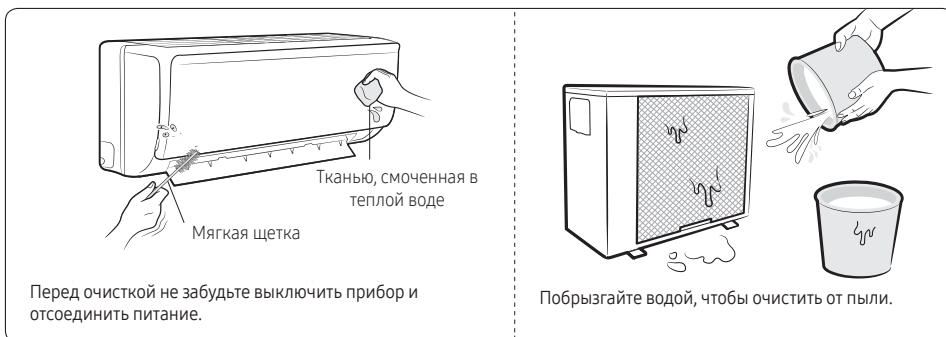

### ВНИМАНИЕ

- Не используйте для чистки дисплея щелочные моющие средства.
- Не используйте серную или соляную кислоту, а также органические растворители (например растворитель, керосин, ацетон) для очистки поверхности. Не наклеивайте никаких картинок – это может повредить ее.
- При очистке и проверке теплообменника на внешнем блоке обратитесь в местный сервисный центр за помощью.

## Чистка фильтра

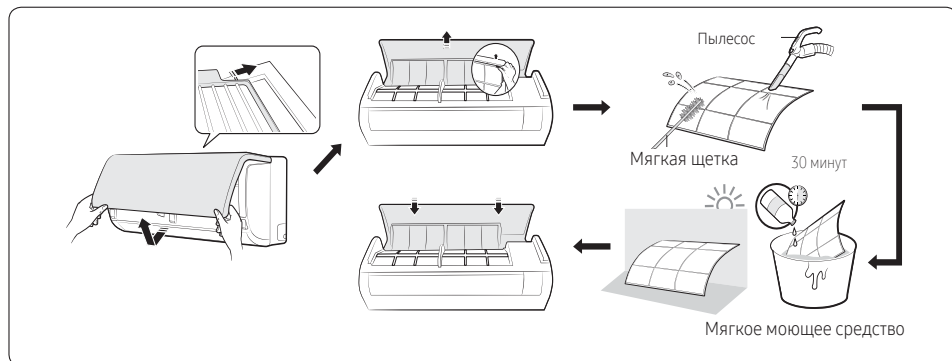

### ⚠ ВНИМАНИЕ

- Не очищайте воздушный фильтр щеткой или другими чистящими принадлежностями. Это может повредить фильтр.
- Не допускайте попадания прямого солнечного света на воздушный фильтр во время сушки.

### 📖 ПРИМЕЧАНИЕ

- Очищайте воздушный фильтр каждые 2 недели. Срок чистки может отличаться в зависимости от нагрузки работы и условий окружающей среды.
- При сушении воздушного фильтра во влажной среде от него может происходить неприятный запах. Почистите его снова и просушите в хорошо вентилируемом месте.

# Обнаружение и устранение неисправностей

В случае ненормальной работы кондиционера читайте следующую главу – это сэкономит время и ненужные расходы.

Проблема	Действия
Кондиционер не работает.	<ul style="list-style-type: none"><li>• Проверьте состояние питания, а затем снова включите кондиционер.</li><li>• Включите автомат защиты цепи, вставьте в сеть кабель питания, включите кондиционер снова.</li><li>• Убедитесь в том, что изолятор включен.</li><li>• Проверьте, не включена ли функция Timed off. Снова включите кондиционер, нажав на кнопку Вкл./Выкл..</li></ul>
Температура не регулируется.	<ul style="list-style-type: none"><li>• Проверьте, работает ли режим Fan или Fast. В этих режимах кондиционер автоматически контролирует установленную температуру и сами поменять установленную температуру вы не можете.</li></ul>
Из кондиционера не поступает Холодный / Теплый воздух.	<ul style="list-style-type: none"><li>• Посмотрите – может установленная температура в режиме Cool выше или в режиме Heat ниже, чем текущая температура. Нажмите на кнопку Temp (Температура) на пульте дистанционного управления, чтобы изменить заданную температуру.</li><li>• Проверьте, не засорен ли воздушный фильтр. Засорение воздушного фильтра может привести к ухудшению работы функций охлаждения или обогрева. Регулярно очищайте от грязи.</li><li>• Проверьте, не накрыт ли чем-то внешний блок, не установлен ли он вблизи каких-либо препятствий. Удалите ненужное покрытие и препятствия.</li><li>• Проверьте, не работает ли кондиционер в режиме размораживания. В случае образования льда в зимний период или из-за слишком низкой температуры воздуха на улице кондиционер начнет работать в режиме размораживания автоматически. В режиме размораживания вентилятор внутреннего блока останавливается и теплый воздух не поступает.</li><li>• Проверьте, не открыты ли двери или окна. Это может привести к плохому охлаждению или обогреву. Закройте окна и двери.</li><li>• Посмотрите, не включается ли кондиционер сразу после окончания охлаждения или обогрева. В этом случае должен работать только вентилятор для защиты компрессора наружного блока.</li><li>• Проверьте, не слишком ли велика длина трубки. Когда длина трубки превышает ее максимально допустимую величину, то эффективность охлаждения (обогрева) может снизиться.</li></ul>
Не получается изменить направление потока воздуха.	<ul style="list-style-type: none"><li>• Проверьте, не включена ли функция good'sleep. При работе этой функции регулировать направление потока воздуха нельзя. (Но направление потока воздуха можно регулировать, когда эта функция работает в режиме Heat.)</li></ul>

Проблема	Действия
Не получается изменить скорость вентилятора.	<ul style="list-style-type: none"> <li>• При работе в режимах Auto, Dry или Fast или при работе функции good'sleep в режиме Cool кондиционер автоматически контролирует скорость вентилятора, таким образом, вы не можете ее поменять.</li> </ul>
Не работает пульт дистанционного управления.	<ul style="list-style-type: none"> <li>• Поменяйте батарейки.</li> <li>• Убедитесь, что сенсор пульта дистанционного управления ничем не закрыт.</li> <li>• Проверьте, нет ли сильного осветительного прибора вблизи кондиционера. Сильный свет, который исходит от флуоресцентных ламп или неоновой рекламы, может прерывать электромагнитные волны.</li> </ul>
Не работает функция Timed on/off.	<ul style="list-style-type: none"> <li>• Проверьте, не нажали ли вы кнопку SET на пульте дистанционного управления после установки времени.</li> </ul>
Индикатор непрерывно мигает.	<ul style="list-style-type: none"> <li>• Нажмите на кнопку Питание для выключения кондиционера или отключите кабель питания. Если индикатор продолжает мигать, обратитесь в сервисный центр.</li> </ul>
Запахи проникают в комнату во время работы.	<ul style="list-style-type: none"> <li>• Проверьте, не работает ли кондиционер в задымленном месте. Проветрите комнату или включите кондиционер в режим Fan на 3 - 4 часа. (В кондиционере нет каких-либо компонентов, которые могут вызывать сильный запах.)</li> <li>• Проверьте, чистые ли стоки. Регулярно очищайте их.</li> </ul>
Появилась надпись Error (Ошибка).	<ul style="list-style-type: none"> <li>• Если мигает индикатор внутреннего блока, обратитесь в ближайший сервисный центр. Обязательно сообщите код ошибки сервисному центру.</li> </ul>
Появился шум.	<ul style="list-style-type: none"> <li>• Шум может иметь место, когда меняется поток хладагента – в зависимости от состояния кондиционера. Это нормальная ситуация.</li> </ul>
Из наружного блока идет дым .	<ul style="list-style-type: none"> <li>• Это может быть не огонь, а пар, выходящий из теплообменника во время функции размораживания в режиме Heat зимой.</li> </ul>
Из соединений трубок наружного блока капает вода.	<ul style="list-style-type: none"> <li>• При сильных изменениях температуры окружающей среды может образовываться конденсат. Это нормальная ситуация.</li> </ul>

# Меры предосторожности при установке

Тщательно соблюдайте перечисленные ниже меры безопасности, поскольку они крайне важны и для обеспечения безопасной работы кондиционера, и для безопасности рабочих.

- Всегда отключайте кондиционер от источника питания перед тем, как выполнять его сервисное обслуживание или получить доступ к его внутренним компонентам.
- Удостоверьтесь, что работы по установке и тестированию выполняются квалифицированным персоналом.
- Проследите за тем, чтобы кондиционер не устанавливался в легко доступном месте.

## Общая информация

- Перед установкой кондиционера внимательно прочитайте содержание данного Руководства и храните его в надежном месте, чтобы иметь возможность пользоваться им для справок после установки.
- Для обеспечения максимальной безопасности монтажники должны внимательно прочитать следующие предупреждения.
- Храните Руководство по эксплуатации и установке в безопасном месте и не забудьте передать его новому владельцу, если кондиционер будет продан или передан.
- Это Руководство объясняет, как установить внутренний блок с раздельной системой с двумя аппаратами SAMSUNG. Использование других типов аппаратов с различными системами управления может привести к повреждению аппаратов и аннулированию гарантии. Изготовитель не несет ответственности за поломку, связанную с использованием несовместимых аппаратов.
- Изготовитель не несет ответственности за ущерб, связанный с несанкционированными переделками или неправильным подключением к электропитанию и невыполнением требований, изложенных далее в таблице "Предельные сроки эксплуатации", включенными в Руководство, и в таких случаях он немедленно аннулирует гарантию.
- Этот кондиционер должен использоваться только для тех целей, для которых он был разработан: внутренний блок не должен устанавливаться в помещениях, используемых для стирки белья.
- Не пользуйтесь этими аппаратами, если они повреждены. Если возникнут проблемы, выключите этот аппарат и отсоедините его от источника питания.
- Для предотвращения поражения электрическим током, возгораний или травм всегда останавливайте блок, отключайте защитный выключатель и обращайтесь в службу технической поддержки компании SAMSUNG, если из блока

идет дым, если кабель питания сильно нагрет или поврежден, или если устройство издает очень сильный шум.

- Не забывайте регулярно проверять аппарат, электрические соединения, трубы для хладагента и защиты. Эти операции должны выполняться только квалифицированным персоналом.
- В этом устройстве имеются движущие части, которые всегда должны быть вне досягаемости детей.
- Не пытайтесь самостоятельно ремонтировать, перемещать, переделывать или переустанавливать это устройство. Если указанные операции выполнены неуполномоченными лицами, то эти операции могут привести к поражению электрическим током или возгоранию.
- Не ставьте сосуды с жидкостями или другие предметы на это устройство.
- Все материалы, используемые для производства и упаковки кондиционера, пригодны для переработки.
- Упаковочный материал и отработавшие батарейки пульта дистанционного управления (поставляются по желанию покупателя) должны утилизироваться в соответствии с действующим законодательством.
- В кондиционере содержится хладагент, который должен утилизироваться отдельно. Кондиционер в конце своего срока службы должен утилизироваться в специальных центрах или возвращаться продавцу для того, чтобы от него можно было избавляться правильно и безопасно.

## Установка блока

- **ВНИМАНИЕ:** При установке этого устройства всегда помните, что сначала следует соединять трубки для хладагента, а затем электропровода. Всегда сначала демонтируйте электропровода, а затем трубки хладагента.
- При получении этого изделия осмотрите его, чтобы убедиться, что оно не было повреждено во время транспортировки. Если изделие повреждено, не монтируйте его и немедленно сообщите о повреждении перевозчику или продавцу (если монтажник или уполномоченный техник получили изделие из магазина розничной торговли.)
- После завершения монтажных работ всегда проводите проверку работоспособности кондиционера и проинструктируйте пользователя, как управлять его работой.
- Не пользуйтесь кондиционером в помещениях с опасными веществами или рядом с оборудованием, у которого имеется открытое пламя, чтобы избежать возникновения пожара, взрывов или травм.
- Наши аппараты должны устанавливаться с учетом расстояний, указанных в инструкции по монтажу, обеспечивающих либо доступ с

обеих сторон, либо возможность выполнять плановое техническое обслуживание и ремонт. К компонентам этих аппаратов устройства должен быть обеспечен доступ и возможность их разборки при полной безопасности для людей и вещей.

По этой причине там, где не будут выполнены указания, приведенные в Руководстве по эксплуатации, затраты, необходимые для доступа к аппарату и для его ремонта (по обеспечению безопасности работ в соответствии с требованиями действующего законодательства) с применением строп, грузовых автомобилей, строительных лесов или любого другого способа подъема на высоту, не будут считаться предусмотренными гарантией и будут оплачиваться конечным пользователем.

- В случае установки наружного блока у морского побережья проследите за тем, чтобы блок не подвергался прямому воздействию морского ветра. В случае невозможности найти подходящее место сделайте защитную стену или ограждение.
  - Наружный блок следует устанавливать в таком месте (например, возле здания и т. д.), где он будет защищен от морского ветра. Несоблюдение этого правила может привести к повреждению внешнего блока.

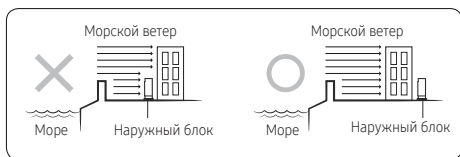

- Если вы не можете избежать установки наружного блока на морском побережье, соорудите вокруг него защитную стенку, чтобы защитить его от ветра.
- Соорудите защитную стенку из прочного материала, например бетона. Убедитесь в том, что высота и ширина стенки в 1,5 раза больше размера внешнего блока. Кроме того, оставьте расстояние размером не менее 600 мм между защитной стенкой и блоком, чтобы отработанный воздух мог нормально выходить.

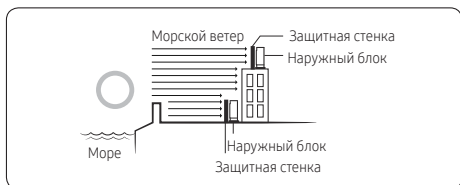

- Устанавливайте наружный блок в таком месте, где-бы из него могла беспрепятственно выходить вода.
- В случае невозможности найти подходящее место,

как указано выше, обратитесь к производителю для получения дальнейших инструкций.

- Обязательно очищайте теплообменник внешнего блока от морской воды и грязи, обрабатывайте его противокоррозийным средством. (Хотя бы один раз в год.)

## Электропитание, предохранитель или автоматический выключатель

- Всегда проверяйте, чтобы источник питания соответствовал действующим стандартам безопасности. Всегда устанавливайте кондиционер в соответствии с действующими местными стандартами безопасности.
- Всегда проверяйте возможность надежного заземления.
- Убедитесь, что напряжение и частота сети электропитания соответствуют техническим требованиям установки и что установленная мощность достаточна для обеспечения работы любого другого бытового прибора, подключенного к той же линии электропитания.
- Всегда следите за тем, чтобы автоматические выключатели и аппараты защиты были соответствующих габаритов.
- Убедитесь, что кондиционер подключен к источнику питания в соответствии с инструкциями, приведенными на монтажной схеме, имеющейся в Руководстве.
- Всегда следите за тем, чтобы электрические соединения (кабельный ввод, монтажные провода, устройства электрозащиты...) соответствовали электрическим характеристикам и инструкциям, приведенным на схеме прокладки электропроводов. Всегда следите за тем, чтобы все соединения соответствовали стандартам, касающимся установки кондиционеров.
- Не пытайтесь выполнять модификации кабеля питания, расширение проводки и подключение нескольких проводов.
  - Это может привести к поражению электрическим током или возгоранию из-за плохого соединения, изоляции или превышения ограничения тока.
  - Когда расширение проводки требуется из-за повреждения линии электропитания, обратитесь к разделу "Шаг 2.2 Опциональный: Удлинение кабеля питания" в руководстве по установке.

# Подготовка

## Шаг 1.1 Выбор места установки

### Обзор требований по месту установки

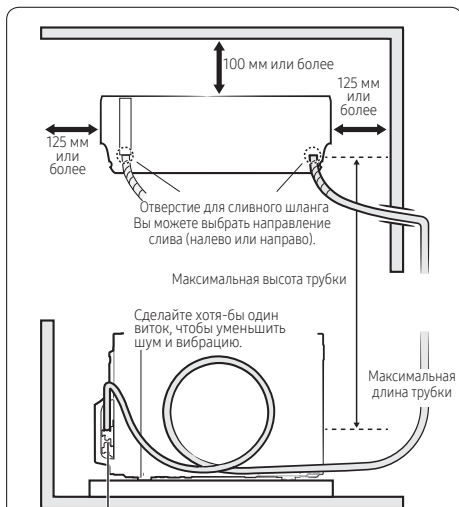

Настоящий блок может слегка отличаться от показанного на рисунках.



(Ед. изм.: м)

Модель	Длина трубки			Высота трубки
	Минимум	Максимум	Стандарт для заводской зарядки	
**09***** **12*****	3	15	5	7
**18***** **24*****	3	30	5	15



Сделайте надрез на изоляционном материале, чтобы обеспечить сток дождевой воды



**ВНИМАНИЕ**

Установите U-образный гидравлический затвор (А) на трубе (которая подключена к внутреннему блоку) около внешней стены и сделайте снизу надрез на изоляционном материале (примерно 10 мм), чтобы предотвратить попадание дождевой воды внутрь сквозь изоляцию.

### ВНИМАНИЕ

- Соблюдайте ограничения длины и высоты, как указано на рисунке выше.

### Минимальное пространство для внешнего блока

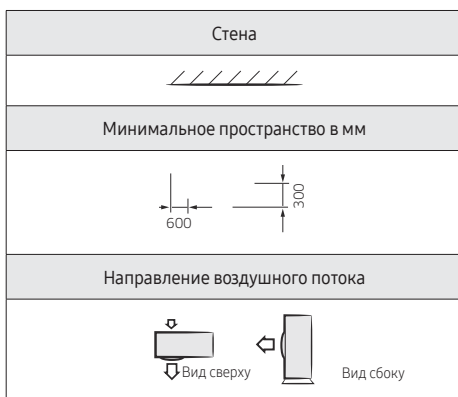

При установке 1 наружного блока (6 примеров)

(Ед. изм.: мм)

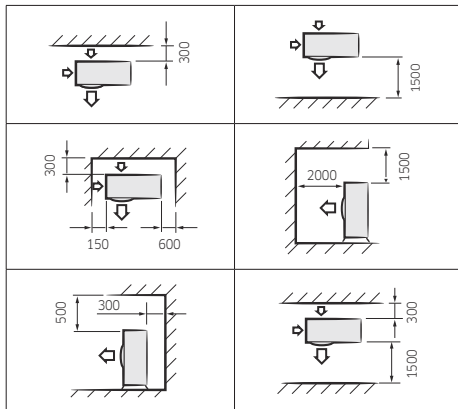

При установке более одного 1 наружного блока (5 примеров)

(Ед. изм.: мм)

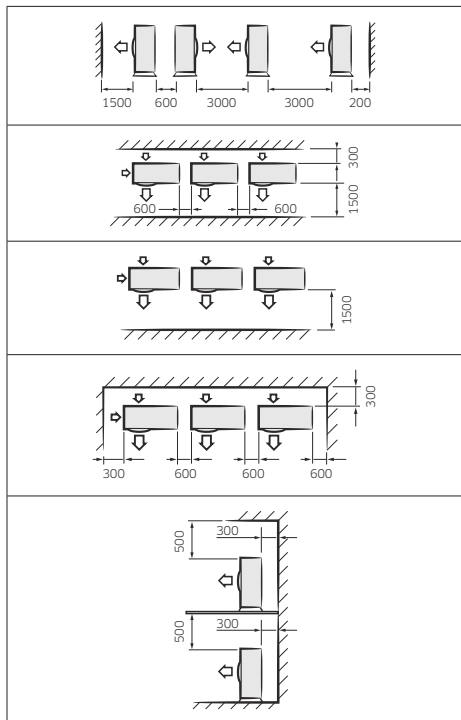

### ⚠ ВНИМАНИЕ

- Если наружный блок установлен с недостаточным пространством, это может привести к появлению шума и повлиять на работу всего прибора.
- Устанавливайте наружный блок на таком уровне, где вибрация не повлияет на работу всего прибора.

## Шаг 1.2 Распаковка

### Распаковка внутреннего блока

- 1 Откройте пакет внутреннего блока.
- 2 Снимите левую и правую подушки.
- 3 Вытащите устройство из упаковки.

### Распаковка наружного блока

- 1 Удалить пакет.
- 2 Снимите верхнюю подушку.
- 3 Вытащите устройство из нижней подушки.

## Шаг 1.3 Проверка и подготовка принадлежностей и инструментов

### Принадлежности

Принадлежности пакета внутреннего блока

Монтажная пластина (1) **09** **12**	Монтажная пластина (1) **18** **24**
Пульт дистанционного управления (1)	Батарейка пульта дистанционного управления (2)
Руководство пользователя и Руководство по установке (1)	Держатель пульта дистанционного управления (1)
M4x12 Винты- саморезы (2)	



Принадлежности, поставляемые по отдельному заказу

Изолированная соединительная трубка, Ø 6,35 мм (1)	Изолированная соединительная трубка, Ø 9,52 мм (1) **09***** **12*****
	
Изолированная соединительная трубка, Ø 12,70 мм (1) **18*****	Изолированная соединительная трубка, Ø 15,88 мм (1) **24*****
	
Сливной шланг, длина 2 м (1)	Изоляция пены(1)
	
Хомуты для труб А (3)	Хомуты для труб В (3)
	
Виниловые ленты (2)	Пеноматериал для изоляции труб PE T3 (1)
	
Замаска 100 г (1)	Сливная пробка (1)
	
Винты- саморезы М4 х 25 (6)	Гвозди для бетона (6)
	
4-х проводный монтажный кабель (1) **09***** **12*****	3-х проводный силовой кабель (1) **18***** **24*****
	
3-х проводный монтажный кабель (1) **18***** **24*****	2-х проводный монтажный кабель (1) **18***** **24*****
	

Принадлежности пакета наружного блока

Резиновые подкладки под ножки (4)

**ПРИМЕЧАНИЕ**

- Конусная гайка прикручивается на конце каждой трубы испарителя или сервисного отверстия. Используйте эти гайки для соединения труб.
- Монтажные кабели являются опционными. Если они не поставлены, используйте стандартные кабели.
- Сливная пробка и резиновые подкладки под ножки включены, когда кондиционер поставляется без монтажных трубок.
- Если эти принадлежности включены, они находятся в пакете для принадлежностей или в пакете наружного блока.

**Наименование**

Инструменты общего назначения

- Вакуумный насос (Предотвращение обратного потока)
- Манометр коллектора
- Крепежеискатель
- Динамометрический ключ
- Труборез
- Развертка
- Трубогиб
- Спиртовой уровень
- Отвертка
- Гаечный ключ
- Дрель
- Г-образный ключ
- Мерная лента

Инструменты для работ по тестированию

- Термометр
- Измеритель сопротивления
- Электроскоп

## Шаг 1.4 Просверливание отверстия в стене

Перед установкой монтажной пластины на стене и установкой внутреннего блока на монтажную пластину, оконную раму или гипсокартон необходимо обязательно определить положение отверстия (с внутренним диаметром 65 мм), через которое будет проходить связка труб (состоящая из сетевого и коммуникационного кабеля, трубок хладагента и сливного шланга), и только после этого сверлить отверстие.

- 1 Определите положение 65-миллиметрового отверстия с учетом возможных направлений связки труб и минимального расстояния между отверстием и монтажной пластиной.

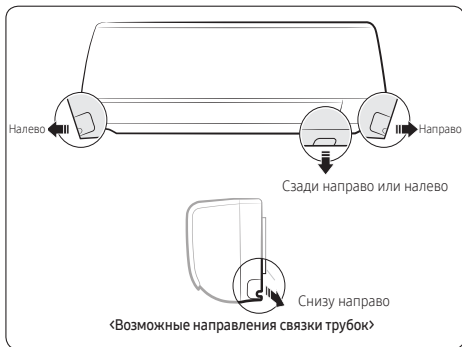

### ВНИМАНИЕ

- При изменении направления трубки слева направо не изгибайте ее слишком резко, а медленно поворачивайте ее в противоположном направлении, как показано на рисунке. В противном случае эта трубка может быть повреждена в процессе изгиба.

(Ед. изм.: мм)

Модель	A	B	C	D
**09***** **12*****	30	96	38	30
**18***** **24*****	38	126	70	38

Отверстие связки трубок: Ø 65 мм

2. Просверлите отверстие.

### ВНИМАНИЕ

- Аккуратно просверлите только одно отверстие.
- Просверлите его так, чтобы оно имело наклон вниз, чтобы затем и сливной шланг был наклонен книзу для беспрепятственного удаления воды.



## Шаг 1.5 Изолирование труб, кабелей и сливного шланга

- 1 На участках без изоляции на концах трубок хладагента используйте монтажную пену, как показано на рисунке. Такая обработка минимизирует проблему с конденсацией.

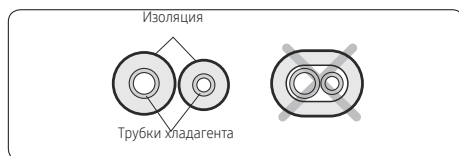

- 2 Обмотайте трубки хладагента, кабель питания, коммуникационный кабель и сливной шланг виниловой лентой, сделав из них одну связку.

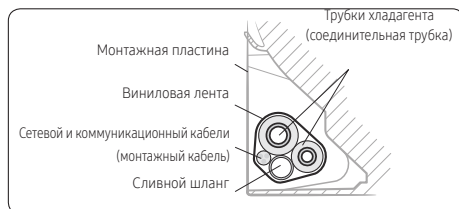

# Установка внутреннего блока

## Шаг 2.1 Подсоединение сетевого и коммуникационного кабеля (монтажного кабеля)

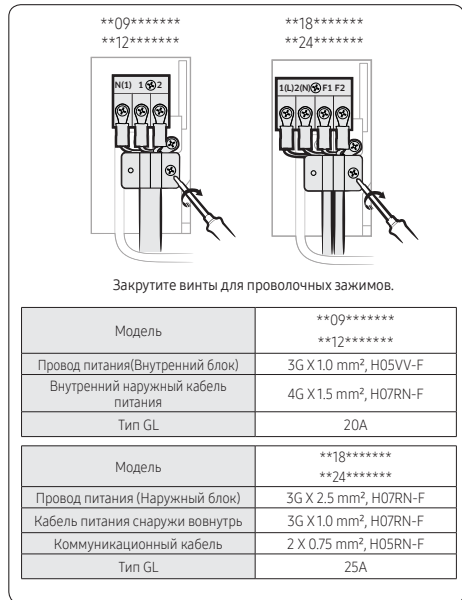
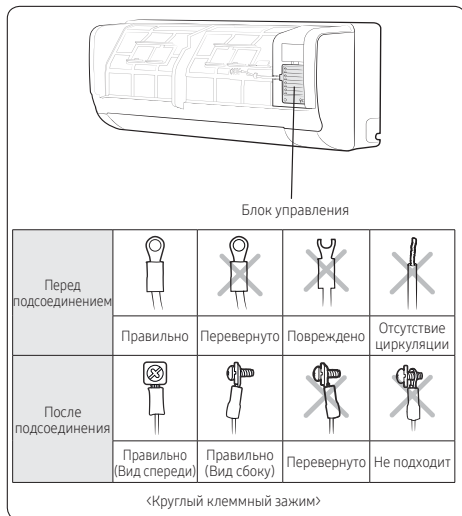

- При выполнении работ, связанных с электричеством и заземлением, соблюдайте требования технических стандартов для электроустановок, предусмотренные местным законодательством.
- Затяните винты на клеммной панели с крутящим моментом в 1,2-1,8 Н•м (12-18 кгс•см).

### ПРИМЕЧАНИЕ

- На каждом проводе нанесен соответствующий ей номер клеммы.
- Используйте экранированный кабель (категория 5, меньше чем 50пФ/м), для условий с высоким уровнем помех.
- Кабель питания для узлов устройства при использовании вне помещения не должен быть легче, чем гибкий кабель с полихлоропропеновой изоляцией. (код обозначения IEC: 60245 IEC 66/ CENELEC: H07RN-F, IEC: 60245 IEC 57/CENELEC: H05RN-F)
- Длина сетевого шнура и коммуникационного кабеля не должна превышать 30м.

### ВНИМАНИЕ

- Для подключения к контактной колодке используйте только с кольцевым наконечником. Обычные провода без кольцевого наконечника могут представлять опасность из-за перегрева электрических контактов.
- При необходимости удлинить трубку обязательно также удлините и кабель.

(Ед. изм.: м)

Модель	Кабель (максимум)
**09***** **12*****	20
**18***** **24*****	30

- Не соединяйте два или больше различных проводов для увеличения длины. Такое соединение может привести к пожару.
- Каждый круглый клеммный зажим должен соответствовать размеру соответствующего винта в клеммной коробке.
- После соединения кабелей убедитесь, что номера контактов на внутреннем и наружном блоках совпадают.
- Провод питания и провод связи необходимо прокладывать отдельно, они не должны находиться в одном кабеле.

### ПРЕДУПРЕЖДЕНИЕ

- Надежно соединяйте провода, чтобы их нельзя было легко выщипать. (Плохой контакт может привести к выгоранию проводов.)
- Затягивайте винты держателя зажима для проводов с крутящим моментом до 0,8-1,0 Н•м (8-10 кгс•см)

## Шаг 2.2 Опционный: Удлинение кабеля питания

1 Подготовьте следующие инструменты.

Инструменты и материалы	Параметры	Внешний вид
Обжимные клещи	МН-14	
Соединительная муфта (мм)	20xØ6,5(ВхД.Н.)	
Изолента	Ширина 19 мм	
Термоусадочная трубка (мм)	70xØ8,0(ДхД.Н.)	

2 Снимите защитную оболочку с обрезанных и проволочных жил кабеля, как показано на рисунке.

- Снимите 20 мм проволочной защиты кабеля с установленной заранее трубки.

### ВНИМАНИЕ

- Для получения информации о технических характеристиках кабеля питания для внутреннего и наружного блоков, обратитесь к руководству по установке.
- После снятия проволочной защиты кабеля с установленной заранее трубки, вставьте термоусадочную трубку.

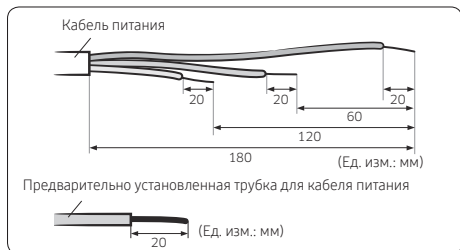

3 Вставьте оба конца сердечника силового кабеля в соединительную муфту.

- Способ 1: вставьте концы в муфту с двух сторон.
- Способ 2: скрутите концы и вставьте скрутку в муфту.

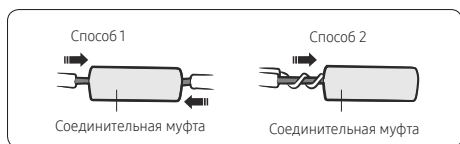

4 С помощью клещей сожмите муфту в двух местах, переверните и сожмите в двух местах в том же районе.

- Диаметр обжима — 8,0 мм.



- После этого потяните за оба конца кабеля и убедитесь в прочности соединения.

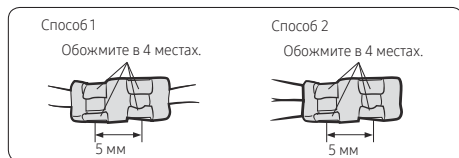

5 Обмотайте соединение изолейтой в два слоя или более и разместите термоусадочную трубку по центру изоляенты.

Необходимо три или более слоев изоляции.

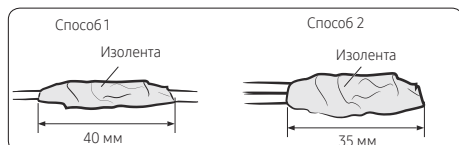

6 Нагрейте термоусадочную трубку, чтобы она сжалась.



7 После этого обмотайте трубку изолейтой.

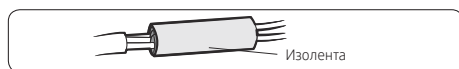

### ВНИМАНИЕ

- Убедитесь, что соединительные детали не выставляются наружу.
- Обязательно используйте изолейту и термоусадочную трубку из отвержденных армированных изоляционных материалов, которые имеют один и тот же уровень выдерживаемого напряжения с помощью кабеля питания. (Соблюдайте местные правила по расширениям.)

## ⚠ ПРЕДУПРЕЖДЕНИЕ

- Если потребуется увеличить длину электропровода, НЕ используйте круглый коннектор со сжатием.
  - Ненадежное подключение проводов может привести к поражению электрическим током или возгоранию.

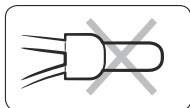

## Шаг 2.3 Установка и подсоединение сливного шланга

- 1 Установите сливной шланг.

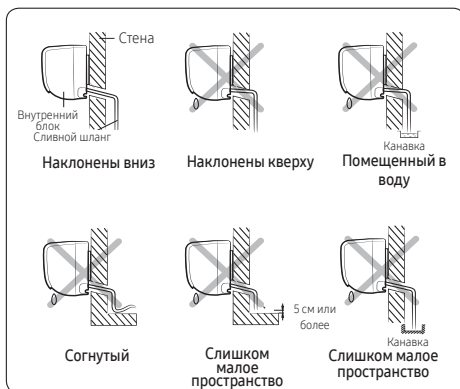
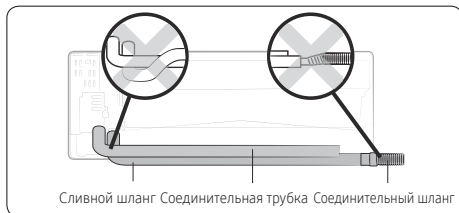

- 2 Влейте воду в дренажный поддон. Убедитесь, что шланг опускается должным образом.

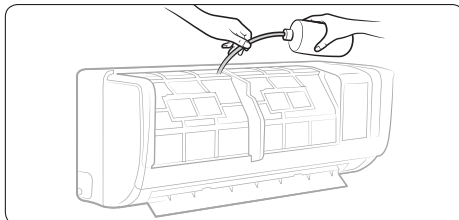

## ⚠ ВНИМАНИЕ

- Убедитесь, что внутренний блок находится в вертикальном положении, когда вы льете воду, чтобы выполнить проверку на утечку. Убедитесь, что вода не заливает электрические элементы.
- Если диаметр соединительного шланга меньше, чем диаметр сливного шланга устройства, может произойти утечка воды.
- Неправильная установка может привести к протеканию.
- Если сливной шланг проходит внутри помещения, изолируйте этот шланг так, чтобы капающий конденсат не повредил мебель или полы.
- Не пытайтесь втиснуть или накрыть соединение труб. Соединения сливного шланга должны быть легко доступными и удобными для обслуживания.

## Шаг 2.4 Опционный: Удлинение сливного шланга

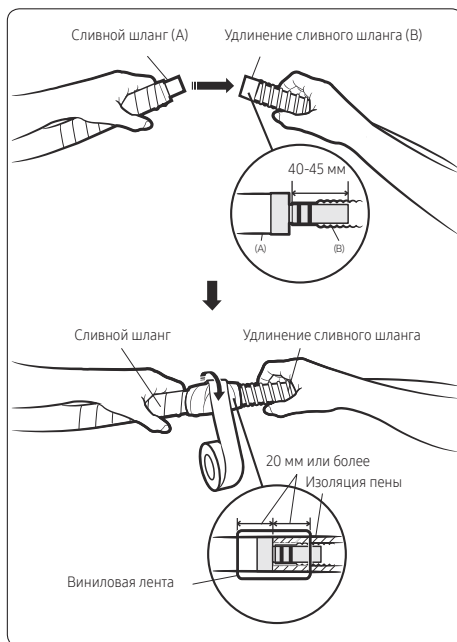

## Шаг 2.5 Опционный: Изменение направления сливного шланга

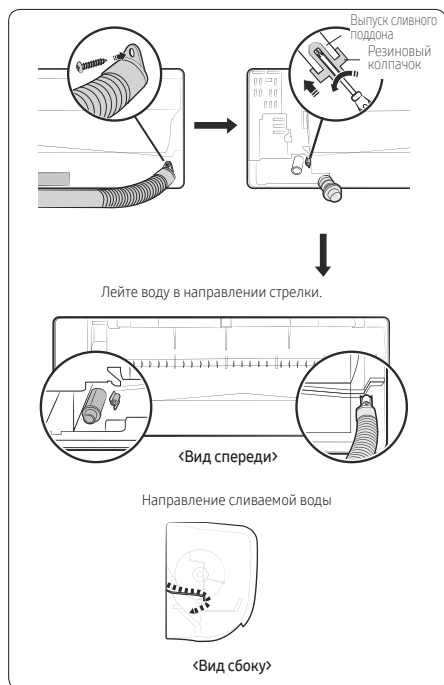

### ⚠ ВНИМАНИЕ

- Убедитесь, что внутренний блок находится в вертикальном положении, когда вы льете воду, чтобы выполнить проверку на утечку. Убедитесь, что вода не заливает электрические элементы.

## Шаг 2.6 Установка и подсоединение соединительных трубок к трубкам хладагента (Соединительная трубка)

Соединяйте внутренний и наружный блоки поставляемыми медными трубками с помощью раструбных соединений. Применяйте только изолированные бесшовные трубы холодильного класса, (типа Cu DHP согласно ISO1337), очищенные от смазки и раскисленные, рассчитанные на рабочие давления не менее 4200 кПа и на давление внутреннего разрыва не менее 20700 кПа. Ни в коем случае не должны применяться санитарно-технические медные трубы.

Имеются 2 трубки различного диаметра для хладагента:

- Трубка меньшего диаметра для жидкого хладагента
- Трубка большего диаметра для газообразного хладагента

Короткая трубка хладагента и короткая газово-хладагентная трубка уже установлены на кондиционер. Способы присоединения трубки хладагента различаются в зависимости от положения выхода каждой трубки по отношению к стене:

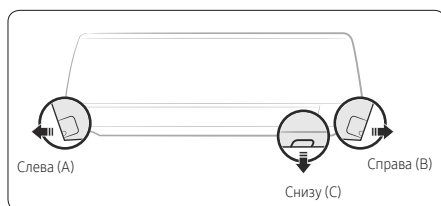

- Вырежьте подходящую продавленную часть (А, В, С) на задней панели внутреннего блока, если вы подключаете эту трубку непосредственно с тыльной стороны.
- Сгладьте острые кромки.
- Снимите защитные колпачки с трубок и соедините соединительные трубки одну с другой. Закрутите гайки сначала руками, а затем с помощью динамометрического ключа, прилагая следующий крутящий момент:

Наружный диаметр (мм)	Момент затяжки (Н•м)	Момент затяжки (кгс•см)
ø 6,35	от 14 до 18	от 140 до 180
ø 9,52	от 34 до 42	от 350 до 430
ø 12,70	от 49 до 61	от 500 до 620
ø 15,88	от 68 до 82	от 690 до 830

### 📖 ПРИМЕЧАНИЕ

- При необходимости укоротить или удлинить трубки см. Шаг 2.7 Укорочение или удлинение трубок хладагента (соединительная трубка) на странице 39.
- Срежьте лишнюю изоляцию из пеноматериала.
- При необходимости изогните трубку, чтобы уложить ее по днищу внутреннего блока. Затем протяните ее через соответствующее отверстие.
  - Трубка не должна выступать из тыльной стенки внутреннего блока.
  - Радиус изгиба должен быть 100 мм или больше.
- Пропустите трубку через отверстие в стене.

### ПРИМЕЧАНИЕ

- Трубка должна быть изолирована и жестко закреплена на месте после окончания установки и испытания на утечку газа. Для дальнейшей информации смотрите Шаг 4.1. Выполнение проверок на утечку газа на странице 44.

### ВНИМАНИЕ

- Затяните накидную гайку динамометрическим ключом указанным способом. Если накидная гайка будет затянута слишком туго, раструб может сломаться, и возникнет утечка газа хладагента.
- Не пытайтесь втиснуть или накрыть соединение труб. Все соединения трубок хладагента должны быть легко доступными и удобными для обслуживания.

## Шаг 2.7 Укорочение или удлинение трубок хладагента (соединительная трубка)

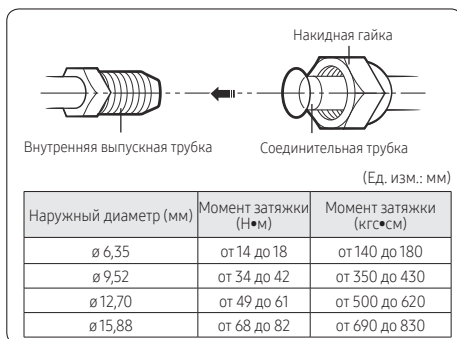
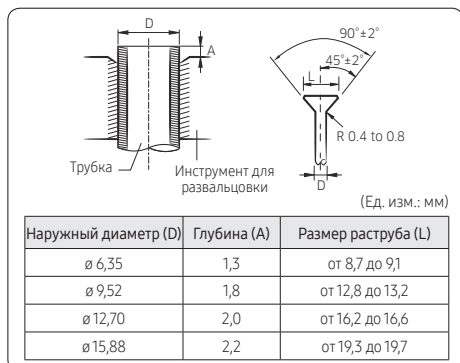
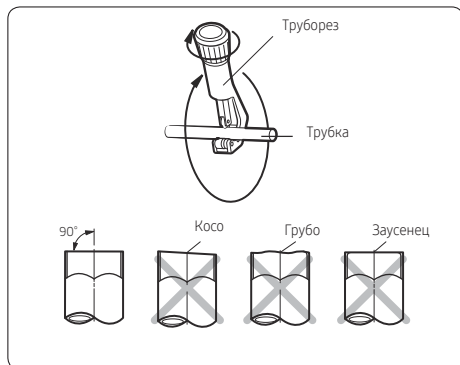

### ВНИМАНИЕ

- При необходимости иметь трубку длиннее, чем определено в соответствующих кодах и стандартах, следует добавить хладагент. Иначе внутренний блок может замерзнуть.
- Удаляя заусенцы, наклоните трубу вниз, чтобы не допустить попадания заусенцев вовнутрь трубки.

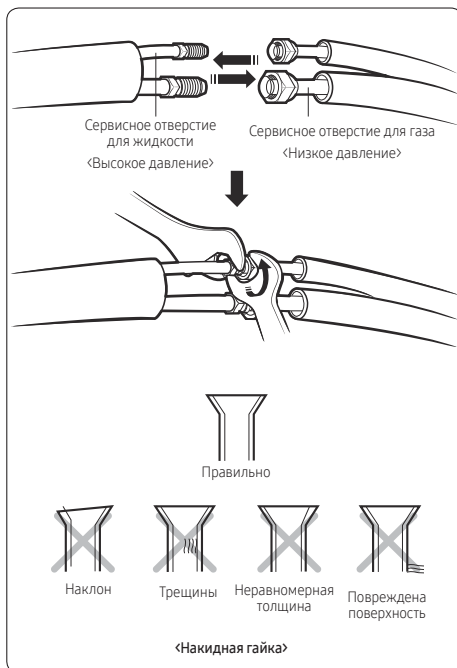

### ПРИМЕЧАНИЕ

- Примененная излишняя сила может привести к повреждению и протеканию газа. При удлинении трубы сваркой или пайкой необходимо обязательно пользоваться азотом. Соединения должны быть доступными и удобными для обслуживания.

### ВНИМАНИЕ

- Закрепите конусную гайку с определенной силой. Если конусную гайку пережать, она может лопнуть и привести к утечке хладагентного газа.

## Шаг 2.8 Установка монтажной пластины

Внутренний блок можно установить на стене, оконной раме или гипсокартоне.

### ПРЕДУПРЕЖДЕНИЕ

- Убедитесь в том, что стена, оконная рама или гипсокартон выдержит вес внутреннего блока. При установке внутреннего блока в таком месте, которое недостаточно прочное, чтобы выдержать его вес, устройство может упасть и травмировать человека.

### При креплении внутреннего блока на стене

Прикрепите монтажную пластину к стене, не забывая о весе внутреннего блока.

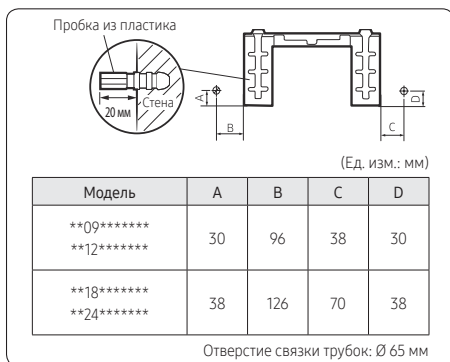

### ПРИМЕЧАНИЕ

- Если вы будете крепить эту пластину к бетонной стене с использованием пробок из пластика, следите за тем, чтобы промежуток между стеной и пластиной, создаваемый указанной пробкой, был не более 20 мм.

### При креплении внутреннего блока на оконной раме

- 1 Определите положение деревянных стоек, которые нужно прикрепить к оконной раме.
- 2 Прикрепите деревянные стойки к оконной раме, учитывая вес внутреннего блока.
- 3 Прикрепите монтажную пластину к деревянным стойкам, пользуясь винтами-саморезами.

### При креплении внутреннего блока на гипсокартоне

- 1 Воспользуйтесь крепежеискателем, чтобы определить расположение стояков.
- 2 Закрепите подвеску пластины на двух стояках.

### ВНИМАНИЕ

- При креплении внутреннего блока на гипсокартоне используйте указанные анкерные болты на указанных местах. Иначе гипсокартон вокруг соединений может крошиться со временем, что приведет к повреждению соединений. Это может привести к физическим травмам или нанести ущерб оборудованию.
- Если в нужном вам месте нет двух стоек или расстояние между стойками не подходит для подвески пластины, поищите их в других местах.
- Закрепите монтажную пластину, не допуская ее наклона в ту или иную сторону.



# Установка наружного блока

## Шаг 3.1 Крепление наружного блока по месту

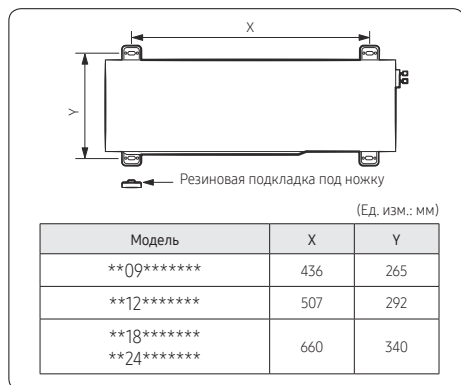

- 1 Расположите наружный блок так, как показано на верху этого блока, чтобы выпускаемый воздух мог свободно выходить.
- 2 Закрепите наружный блок горизонтально на подходящем основании с помощью анкерных болтов.

### ПРИМЕЧАНИЕ

- Подложите резиновые подкладки под ножки, чтобы избежать образования шума и вибрации.
- Если наружный блок будет подвергаться сильному ветрам, установите вокруг него защитные экраны, иначе вентилятор может работать неправильно.

### Оptionный: Установка наружного блока на стену с помощью стеллажа

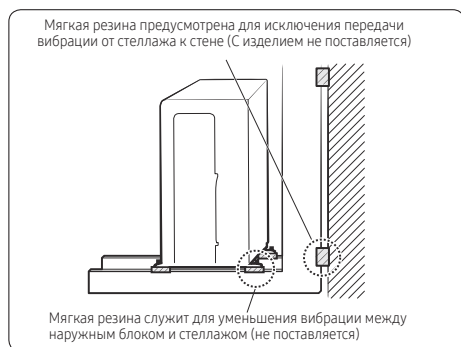

### ПРИМЕЧАНИЕ

- Убедитесь, что стена выдержит вес стеллажа и наружного блока.
- Устанавливайте стеллаж как можно ближе к колонне.

## Шаг 3.2 Подключение сетевого шнура, коммуникационного кабеля и трубок хладагента

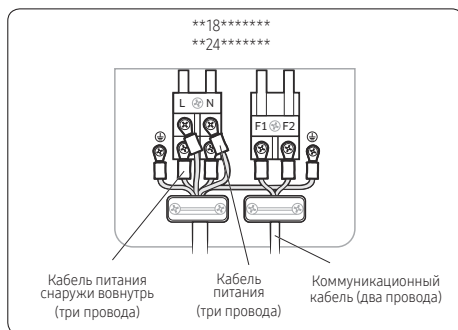
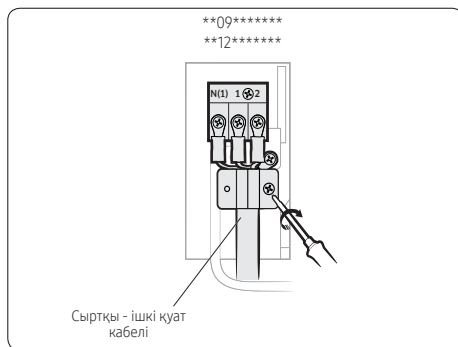

### ВНИМАНИЕ

- Должным образом установите сетевые кабели и коммуникационный кабель с помощью хомута.

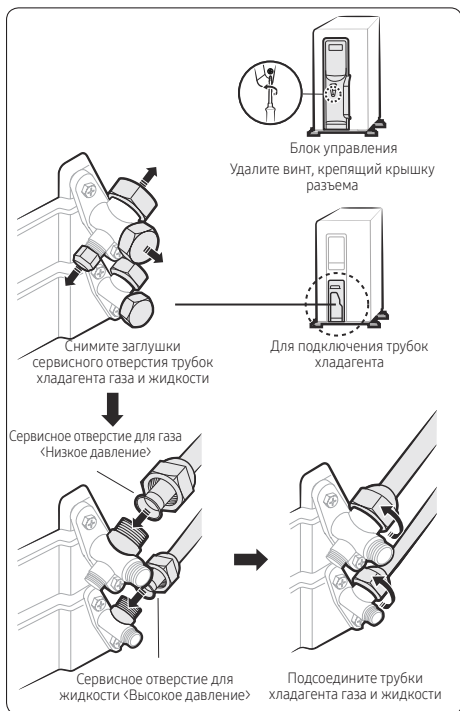

### Шаг 3.3 Стравливание воздуха

Наружный блок заправляется достаточным количеством хладагента R-410A. Не стравливайте хладагент R-410A в атмосферу: это фторированный парниковый газ, который попадает под действие Киотского протокола, у которого Global Warming Potential (Потенциал глобального потепления) (GWP) = 2088. Вы должны выполнить продувку воздуха во внутреннем блоке и в трубке. Если воздух останется в трубках хладагента, то это повлияет на работу компрессора. Это может привести к снижению мощности охлаждения и неисправности. Используйте вакуумный насос.

#### ⚠ ВНИМАНИЕ

- При установке, убедитесь, что утечка отсутствует. При пополнении хладагента, заземлите компрессор, прежде чем удалять соединительные трубки. Если трубка хладагента подсоединена неправильно и компрессор работает с открытым стопорным вентиляем, то через трубку всасывается воздух, в результате чего создается слишком высокое давление в рабочем контуре хладагента. Это может привести к взрыву и травме.

1 Поставьте систему в режим ожидания.

#### ⚠ ПРЕДУПРЕЖДЕНИЕ

- Не включайте систему! Это необходимо для лучшей работы в вакууме (положение Электронного расширительного клапана - EEV- полностью ОТКРЫТОЕ).
- 2 Подключите заправочный шланг со стороны коллектора манометра низкого давления к сервисному отверстию газа, как показано на рисунке.

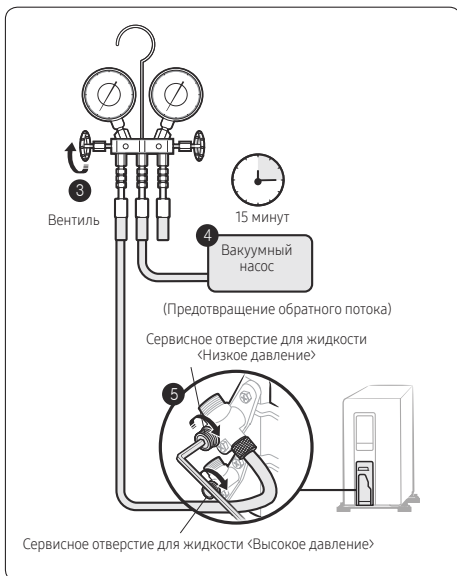

- 3 Откройте вентиль низкого давления, неоднократно поворачивая его против часовой стрелки.
- 4 Подавайте воздух в соединенные трубки с помощью вакуумного насоса примерно 15 минут.
- Убедитесь, что примерно через 10 минут манометр показывает  $-0,1$  МПа ( $-76$  см рт. ст.,  $5$  мм рт.ст.). Эта процедура очень важна, чтобы избежать утечки газа.
  - Закройте вентиль на стороне манометра низкого давления, поворачивая его вращением по часовой стрелке.
  - Отключите вакуумный насос.
  - Понаблюдайте в течение 2 минут, изменяется ли давление газа.
  - Отсоедините шланг со стороны манометра низкого давления.
- 5 Установите золотник вентилля сервисного отверстия для жидкости и газа в открытое положение.

### Шаг 3.4 Добавление хладагента

При использовании трубки длиннее такой, какая указана в кодах и стандартах, следует добавить 15г хладагента R-410A для каждого лишнего метра. При использовании трубки короче указанной в кодах и стандартах время стравливания является обычным. Дополнительные подробности приведены в Руководстве для пользователя.

#### ВНИМАНИЕ

- Воздух, оставшийся в контуре охлаждения, в котором имеется влага, может привести к нарушению работы компрессора.
- При установке изделия всегда обращайтесь в сервисный центр или в профессиональное монтажное агентство.

Хладагент R-410A является хладагентом смешанного типа. Он необходим для подзаправки в жидком состоянии. При повторной заправке хладагента из баллона с хладагентом в данное оборудование, следуйте нижеприведенным инструкциям:

Перед заправкой проверьте, есть ли у баллона сифон или нет. Есть два способа перезаправить хладагент:

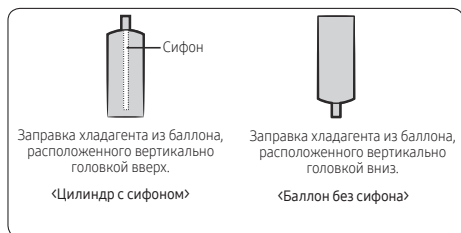

#### ПРИМЕЧАНИЕ

- Если хладагент R-410A заправляется в виде газа, то состав заправленного хладагента изменяется, и характеристики оборудования изменяются.
- Используйте электронные весы для измерения количества добавленного хладагента. Если у баллона нет сифона, переверните его.

# Проверка установки

## Шаг 4.1 Выполнение проверок на утечку газа

- 1 Перед тем, как выполнять проверку на утечку, воспользуйтесь динамометрическим ключом, чтобы закрыть крышку запорного клапана. (Выбирайте каждый крутящий момент затяжки с учетом размера диаметра и плотно затягивайте крышку для исключения какой-либо утечки.)

R-22: Резьба винта - 7/16-20UNF  
R-410A: Резьба винта -1/2-20UNF

Наружный диаметр (мм)	Крутящий момент затяжки	
	Крышка корпуса (Н·м)	Крышка загрузочного отверстия (Н·м)
ø 6,35	от 20 до 25	от 10 до 12
ø 9,52	от 20 до 25	
ø 12,70	от 25 до 30	
ø 15,88	от 30 до 35	
Более ø 19,05	от 35 до 40	

(1 Н·м = 10 кгс·см)

- 2 Введите инертный газ в трубки, подключенные к внутреннему и наружному блокам.
- 3 Проверьте наличие утечек на деталях, соединяющих внутренний и наружный блоки с помощью мыльной пены или жидкости.

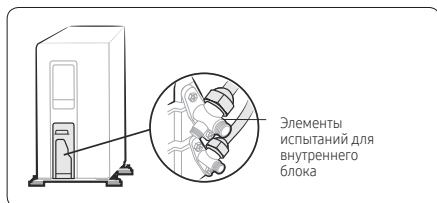
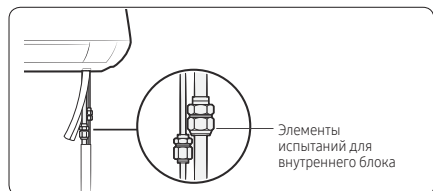

## Шаг 4.2 Запуск режима Smart Install (Автоматическая проверка качества установки)

- 1 Убедитесь, что кондиционер находится в режиме ожидания.
- 2 Удерживайте одновременно кнопки (Power), (Mode), и (SET) на пульте дистанционного управления в течение 4 секунд.
- 3 Дождитесь успешного завершения или сбоя режима Smart Install (Автоматическая проверка качества установки) Это займет приблизительно 7-13 минут.
  - Во время работы режима Smart Install (Автоматическая проверка качества установки):

Тип	88 Дисплей	Светодиодный дисплей
Индикатор внутреннего блока		
	Ход выполнения отображается в виде числового ряда от 0 до 99 на дисплее внутреннего блока.	Светодиоды на дисплее наружного блока будут последовательно мигать, затем все светодиоды начнут мигать одновременно. Это действие будет повторяться.

- Когда результат проверки установки положительный: Режим Smart Install (Автоматическая проверка качества установки) завершится звуковым сигналом звонка, и кондиционер перейдет в состояние ожидания.
- Когда результат проверки отрицательный: Режим Smart Install (Автоматическая проверка качества установки) завершит работу, а на дисплее внутреннего блока будет отображаться сообщение об ошибке.

### ПРИМЕЧАНИЕ





- Режим Smart Install (Автоматическая проверка качества установки) можно запустить только при помощи прилагаемого пульта дистанционного управления.
- Во время выполнения процедуры режима Smart Install (Автоматическая проверка качества установки) использование пульта дистанционного управления будет невозможно.

В случае возникновения ошибки примите необходимые меры, изучив инструкции, представленные в таблице ниже. Подробную информацию о мерах, которые необходимо предпринять для устранения ошибок, смотрите в руководстве по обслуживанию.

Индикатор ошибки				Ошибка	Меры, которые должен предпринять установщик
88 Дисплей	Светодиодный дисплей				
	LED 1	LED 2	LED 3		
E 101	○	◐	◐	Ошибка связи между внутренним и наружным блоками	<ul style="list-style-type: none"> <li>Проверьте соединение проводов между внутренним и наружным блоками (спутан кабель питания или кабель связи)</li> </ul>
E 121	○	◐	○	Ошибка датчика температуры в помещении	<ul style="list-style-type: none"> <li>Проверьте соединение коннектора</li> </ul>
E 122, E 123	◐	◐	○	Ошибка теплообменника внутреннего блока	<ul style="list-style-type: none"> <li>Проверьте соединение коннектора.</li> </ul>
E 154	○	○	◐	Ошибка вентилятора внутреннего блока Двигатель	<ul style="list-style-type: none"> <li>Проверьте соединение коннектора.</li> <li>Удалите посторонние вещества. (Выполните поиск причины торможения мотора.)</li> </ul>
88 display and all LEDs blink.	◐	◐	◐	EEPROM/Ошибка опции	<ul style="list-style-type: none"> <li>Опции сброса.</li> </ul>
E 162, E 163					
E 422	●	○	◐	Поток хладагента ошибка блокировки	<ul style="list-style-type: none"> <li>Убедитесь, что запорный вентиль полностью открыт.</li> <li>Убедитесь, что в трубе хладагента, которая соединяет внутренний и наружный блоки, нет никаких блокирующих препятствий.</li> <li>Убедитесь в отсутствии утечки хладагента.</li> </ul>
E 554	●	○	◐	Утечка хладагента (только для инверторных моделей)	<ul style="list-style-type: none"> <li>Убедитесь, что количество хладагента, заправленное дополнительно для трубы с длиной, превышающей длину, указанную в нормативной документации для трубопровода, достаточно.</li> <li>Убедитесь в отсутствии утечки между клапаном и соединением труб.</li> </ul>
* Светодиод загорается в случае возникновения ошибки на наружном блоке.					

\* ○ : Выкл, ◐ : моргание, ● : Вкл

## Шаг 4.3 Последняя проверка и пробный пуск

- 1 Проверьте следующее:
  - Прочность места установки
  - Герметичность соединения трубок путем поиска утечки газа
  - Соединение электрических проводов
  - Термостойкость изоляции трубок
  - Дренаж
  - Присоединение заземляющего проводника
  - Правильную работу (выполните указанные ниже действия)
- 2 Нажмите кнопку  (Вкл./Выкл.) на пульте дистанционного управления для проверки следующего:
  - Загорелся индикатор на внутреннем блоке.
  - Открылась направляющая потока воздуха, и вентилятор повысил скорость работы.
- 3 Нажмите кнопку  (Режим), чтобы выбрать режим Cool или Heat. Затем выполните такие дополнительные шаги:
  - В режиме Cool с помощью кнопки Temp (Температура) установите температуру на 16 °C.
  - В режиме Heat с помощью кнопки Temp (Температура) установите температуру на 30 °C.
  - Проверьте, запустится ли наружный блок через 3 - 5 минут, и пойдет ли холодный или теплый воздух.
  - Через 12 минут устойчивой работы проверьте, как изменился воздух, поступающий из внутреннего блока.
- 4 Нажмите на кнопку  (Распределение воздуха), чтобы проверить, работают ли должным образом перегородки направления воздуха.
- 5 Нажмите на кнопку  (Вкл./Выкл.), чтобы остановить эту операцию.



### Процедура откачки для удаления этого продукта

Откачка – это операция, предназначенная для сбора хладагента со всей системы наружного блока. Эта операция должна осуществляться до отсоединения трубок хладагента, чтобы не допустить утечки хладагента в атмосферу.

### Предупреждение

- После установки изделия обязательно выполните испытания на герметичность соединений трубопроводов. Откачав хладагент для осмотра или перемещения наружного блока, обязательно остановите компрессор, а затем удалите подсоединенные трубы.
  - Не включайте компрессор, пока открыт клапан из-за утечки хладагента из трубы или неподключенной или неправильно подключенной трубы. Несоблюдение этого требования может привести к попаданию воздуха в компрессор и образованию слишком

высокого давления внутри контура хладагента, что приведет к взрыву или сбою в работе изделия.

- 1 Нажмите и удерживайте кнопку  (Вкл./Выкл.) на внутреннем блоке в течение 5 секунд. Вы сразу же услышите звуковой сигнал, сообщающий о том, что устройство готово к процедуре откачки.
- 2 Позвольте компрессору поработать более 5 минут.
- 3 Отпустите крышки вентиля со стороны высокого и низкого давления.
- 4 Используйте Г-образный ключ, чтобы закрыть вентиль на стороне высокого давления.
- 5 Примерно через 1 мин. закройте вентиль на стороне низкого давления.
- 6 Остановите работу кондиционера, нажав на кнопку  на внутреннем блоке или на пульте дистанционного управления.
- 7 Отсоедините трубки.

### ВНИМАНИЕ

- Компрессор может повредиться, если будет работать при отрицательном давлении всасывания.

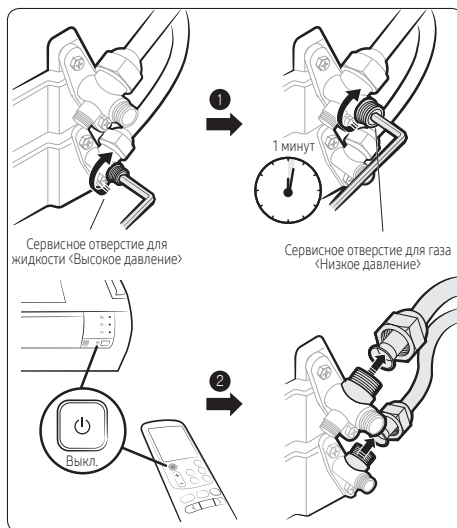

# Установка и обслуживание

Кондиционер-это сложное техническое изделие, требующее регулярного профилактического обслуживания. Несоблюдение рекомендаций по уходу может привести к сокращению срока службы изделия и выходу из строя дорогостоящих частей кондиционера.

## Установка\*

Рекомендуется производить установку кондиционера при помощи организаций, имеющих лицензии на проведение подобных работ и сертификат корпорации «Самсунг».

Контакты сертифицированных установщиков можно узнать в «Информационном центре для Потребителей» по телефону, указанном в гарантийном талоне **8-800-555-55-55**.

- ▶ При выборе места установки кондиционера следует учитывать необходимость свободного доступа специалистов для проведения профилактических и ремонтных работ. При отсутствии свободного доступа, стоимость монтажных работ оплачивается владельцем кондиционера.

## Обслуживание\*

Под сервисным обслуживанием понимается устранение недостатков(дефектов) изделия, возникших по вине Изготовителя. Сервисное обслуживание выполняется уполномоченными сервисными центрами «Самсунг», их контакты можно узнать в «Информационном центре для Потребителей» по телефону, указанном в гарантийном талоне **8-800-555-55-55**.

Под профилактическим обслуживанием понимается периодическое проведение чистки, проверки, настройки кондиционера, необходимые для его нормальной работы. Рекомендуется производить профилактическое обслуживание кондиционера при помощи организаций, имеющих лицензии на проведение подобных работ и сертификат корпорации «Самсунг». Их контакты можно узнать в «Информационном центре для Потребителей» по телефону, указанным в гарантийном талоне **8-800-555-55-55**.

Рекомендации по составу профилактических работ и периодичности проведения:

- ▶ Не реже одного раза в год, предпочтительнее в летний(сухой и тёплый) период, приглашайте сертифицированного специалиста для проведения профилактических работ.

Профилактические работы включают:



- очистку теплообменника внешнего и внутреннего блоков
- очистку дренажной системы
- проверку рабочего давления системы
- проверку температурных режимов работы системы
- дозаправку хладоном, в случае необходимости(примерно один раз за два года).

- ▶ Дополнительно, пожалуйста, ознакомьтесь с разделом “Чистка Вашего кондиционера”.

\* Изготовитель предоставляет гарантию и бесплатное сервисное обслуживание в течение 12 месяцев, если монтаж или сервисные работы были выполнены организацией, не являющейся сертифицированным установщиком или сервисным центром Самсунг.

Установка и профилактические работы относятся к платным услугам и гарантийные обязательства компании на эти работы не распространяются.

**Указанные выше затраты на профессиональную установку и профилактические работы окупятся длительной и надёжной работой кондиционера.**

	Символ «не для пищевой продукции» применяется в соответствие с техническим регламентом Таможенного союза «О безопасности упаковки» 005/2011 и указывает на то, что упаковка данного продукта не предназначена для повторного использования и подлежит утилизации. Упаковку данного продукта запрещается использовать для хранения пищевой продукции.
	Символ «петля Мебиуса» указывает на возможность утилизации упаковки. Символ может быть дополнен обозначением материала упаковки в виде цифрового и/или буквенного обозначения.

# Приложение

ЭНЕРГЕТИЧЕСКАЯ ЭФФЕКТИВНОСТЬ				
Изготовитель Manufacturer	Samsung	Samsung	Samsung	Samsung
Модель Model	AR09RSFHMWQ	AR12RSFHMWQ	AR18RSFHMWQ	AR24RSFHMWQ
Низкий расход электроэнергии Low energy consumption	A	A	A	B
Потребление электроэнергии в режиме охлаждения, кВт*ч/год Energy consumption in cooling mode, kWh per year (Фактическое потребление зависит от условий эксплуатации и климата) (Actual energy consumption depends on the installation environment and climate)	390	513	695	1025
Производительность в режиме охлаждения, кВт Capacity in cooling mode kW	2,50	3,30	5,00	6,45
Индекс энергетической эффективности (в режиме охлаждения при полной нагрузке) Energy efficiency index (at full capacity in cooling mode)	3,21	3,22	3,60	3,15
режим Охлаждение + Нагрев mode cooling + heating	←	←	←	←
Воздушное охлаждение Air cooling	←	←	←	←
Производительность в режиме нагрева. кВт Capacity in heating mode. kW	3,20	3,80	6,00	6,45
Класс энергетической эффективности в режиме нагрева. Energy efficiency class in heating mode A:высокий A: high G:Низкий G: Low	B	B	B	B
Корректированный уровень звуковой мощности, дБ(A) Corrected sound pressure level, dBA	Внутренний Indoor	41/25	45/28	48/33
	Внешний Outdoor	54	54	57







Адрес производителя : «Самсунг Электроникс Ко., Лтд.»  
129, Самсунг-ро, Ёнгтонг-гу, Сувон-си, Кёнги-ду, Корея 16677

313 Moo 1 Сухапхибан 8 Рд. Срирача Индустрй Парк Т.Бунг  
А. Срирача Чонбури, Таиланд 20230

Импортер: ООО «Самсунг Электроникс Рус Компани»

Адрес: Российская Федерация, 123242, г. Москва, Новинский  
бульвар, д. 31,помещение 1, 2

## ВОПРОСЫ ИЛИ КОММЕНТАРИИ?

СТРАНА	ЗВОНИТЕ ПО ТЕЛЕФОНУ	ИЛИ ЗАЙДИТЕ НА НАШУ ИНТЕРНЕТ-СТРАНИЦУ
RUSSIA	8-800-555-55-55 (VIP care 8-800-555-55-88)	<a href="http://www.samsung.com/ru/support">www.samsung.com/ru/support</a>
BELARUS	810-800-500-55-500	<a href="http://www.samsung.com/support">www.samsung.com/support</a>
GEORGIA	0-800-555-555	<a href="http://www.samsung.com/support">www.samsung.com/support</a>
ARMENIA	0-800-05-555	<a href="http://www.samsung.com/support">www.samsung.com/support</a>
AZERBAIJAN	0-88-555-55-55	<a href="http://www.samsung.com/support">www.samsung.com/support</a>
KAZAKHSTAN	8-10-800-500-55-500 (GSM: 7799, VIP care 7700)	<a href="http://www.samsung.com/kz_ru/support">www.samsung.com/kz_ru/support</a>
UZBEKISTAN	00-800-500-55-500 (GSM: 7799)	<a href="http://www.samsung.com/support">www.samsung.com/support</a>
KYRGYZSTAN	00-800-500-55-500 (GSM: 9977)	<a href="http://www.samsung.com/support">www.samsung.com/support</a>
TAJIKISTAN	8-10-800-500-55-500 (GSM: 8888)	<a href="http://www.samsung.com/support">www.samsung.com/support</a>
MONGOLIA	1800-25-55	<a href="http://www.samsung.com/support">www.samsung.com/support</a>
UKRAINE	0-800-502-000	<a href="http://www.samsung.com/ua/support">www.samsung.com/ua/support</a> (Ukrainian) <a href="http://www.samsung.com/ua_ru/support">www.samsung.com/ua_ru/support</a> (Russian)
MOLDOVA	0-800-614-40	<a href="http://www.samsung.com/support">www.samsung.com/support</a>

Произведено в Таиланде



DB68-08264A-00

