



## LNT7ME34X2

**AL** Ngrirës - Frigorifer

**HR** Hladnjak sa Zamrzivačem

**PL** Chłodziarko - Zamrażarki

**МК** Ладилник - Длабоко замрзнување

Manuali i përdoruesit

Upute za uporabu

Instrukcja użytkownika

Прирачник за Употреба

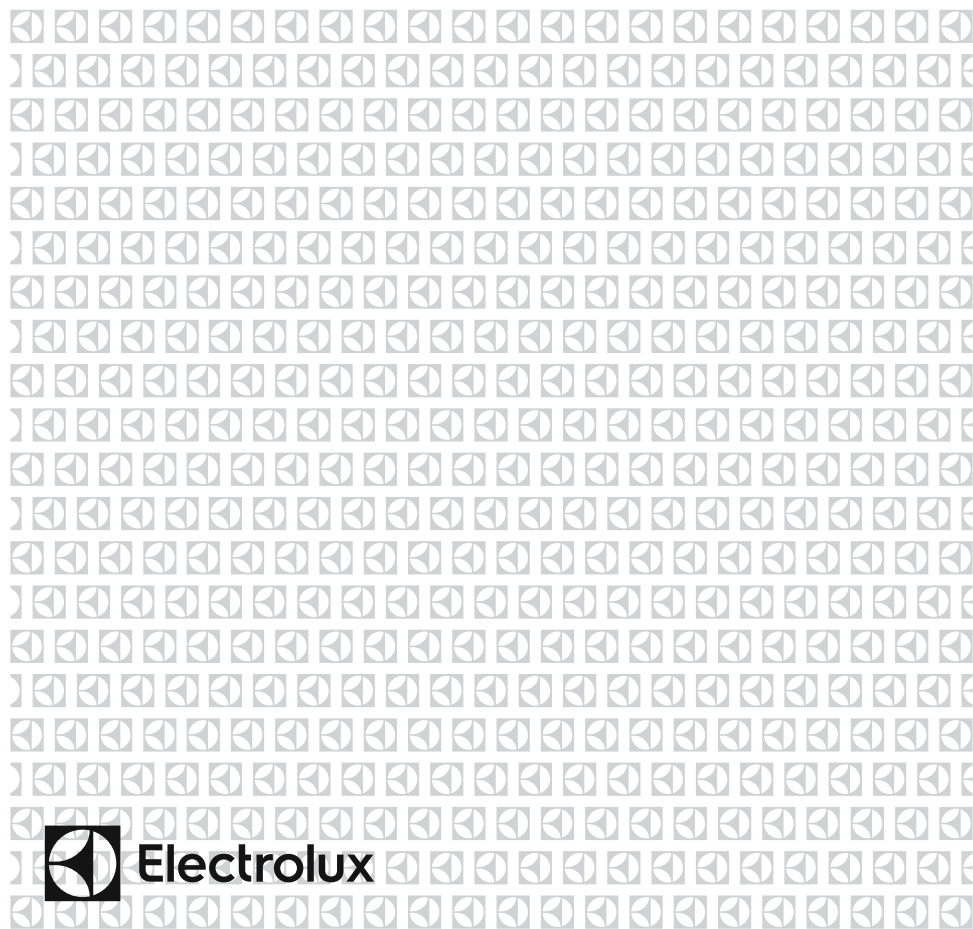

**Electrolux**



AL

ZJARRI

Paralajmërim; Rrezik zjarri / materiale të djegshme

# INDEKSI

<b>PARA PËRDORIMIT TË PAJISJES.....</b>	<b>6</b>
Paralajmërimi të përgjithshme.....	6
Informacione sigurie .....	10
Paralajmërimi sigurie.....	10
Instalimi dhe përdorimi i frigoriferit tuaj.....	11
Para se të përdorni frigoriferin tuaj.....	11
Dimensionet .....	12
<b>FUNKSIONET DHE MUNDËSITË E NDRYSHME.....</b>	<b>13</b>
Informacione rreth teknologjisë së ftohjes të gjeneratës së re .....	13
Ekranin dhe panelin e kontrollit .....	14
Përdorimi i ngrirësit të frigoriferit .....	14
Modaliteti i super ngrirjes .....	14
Modaliteti i super ftohjes .....	15
Modaliteti i ekonomisë.....	15
Modaliteti i pushimeve.....	16
Modaliteti i ftohjes së pijeve .....	16
Modaliteti i ruajtjes së ekranit.....	17
Funksioni i kyçit të fëmijëve .....	17
Funksioni i alarmit të derës së hapur .....	17
Konfigurimet e temperaturës .....	18
Parametrat e temperaturës së ngrirësit.....	18
Parametrat e temperaturës së ftohësit.....	18
Paralajmërimet për rregullimet e temperaturës .....	19
Treguesi i temperaturës.....	20
Aksesorët .....	21
Forma e akullit.....	21
Kutia e ngrirësit .....	21
Dhoma Extra Chill (Ftohje Ekstra).....	21
Butoni i freskisë.....	22
CustomFlex .....	22
<b>RREGULLIMI I USHQIMIT NË PAJISJE.....</b>	<b>23</b>
Ndarja e frigoriferit.....	23
Ndarja e ngrirësit.....	23
<b>RREGULLIMI I USHQIMIT NË PAJISJE.....</b>	<b>27</b>
Shkrija .....	27

<b>TRANSPORTIMI DHE NDRYSHIMI I POZICIONIT TË INSTALIMIT</b>	<b>28</b>
Ripozicionimi i derës .....	28
<b>PARA SE TË THËRRISNI SHËRBIMIN E PAS SHITJES.....</b>	<b>28</b>
Këshilla për ruajtjen e energjisë .....	32
<b>PJESËT DHE ELEMENTET E FRIGORIFERIT.....</b>	<b>33</b>
<b>TË DHËNA TEKNIKE.....</b>	<b>34</b>
<b>TË DHËNA PËR INSTITUTET TESTUESE.....</b>	<b>34</b>

## NE MENDOJMË PËR JU

Faleminderit për blerjen e pajisjes Electrolux. Ju keni zgjedhur një pajisje që në vete ngërthen dekada përvojë profesionale dhe inovacion. E mençur dhe stilistike, kjo pajisje është dizajnuar për të plotësuar nevojat tuaja. Pra, kurdo që përdorni këtë, ju do të jeni të sigurt nga fakti që do të merrni rezultate të mëdha çdo herë.

Mirë se vini në Electrolux.

Vizitoni ueb-faqen tonë në:



Merrni këshilla, broshura, zgjidhje të problemit, informacion për servisim dhe mirëmbajtjes.

**[www.electrolux.com/support](http://www.electrolux.com/support)**



Regjistroni produktin tuaj për servisim ose mirëmbajtje më të mirë:

**[www.registerelectrolux.com](http://www.registerelectrolux.com)**



Blini aksesorë, pjesë të konsumueshme dhe pjesë origjinale rezervë për pajisjes tuaj:

**[www.electrolux.com/shop](http://www.electrolux.com/shop)**

## KUJDESI PËR KONSUMATORIN DHE MIRËMBAJTJA

Gjithmonë përdor vetëm pjesë origjinale rezervë

Kur kontaktoni Qendrën tonë të Autorizuar për Mirëmbajtje, sigurohuni që t'i keni këto dhëna: Modeli, PNC, Numri Serik.

Të dhënat mund të gjenden në pllakën pasaportës.

 Pralajmërim/Kujdes- të dhëna për siguri

 Të dhëna të përgjithshme dhe këshilla

 Të dhëna për mjedisin

Mund të ndryshojë pa paralajmërim paraprak.

### **Paralajmërime të përgjithshme**

Ju lutemi lexoni me kujdes manualin e udhëzimeve para montimit dhe përdorimit të pajisjes. Ne nuk jemi përgjegjës për dëmtimet e shkaktuara nga keqpërdorimi.

Ndiqui të gjitha udhëzimet në pajisje dhe në manualin e udhëzimeve dhe mbajeni manualin në një vend të sigurt për të zgjidhur problemet që mund të ndodhin në të ardhmen.

Kjo pajisje nuk synon të përdoret si pajisje e integruar.

Nëse, për shkak të instalimit të ndryshëm, nuk respektohen kërkesat për ventilimin, pajisja do të funksionojë mirë, por konsumi i energjisë mund të rritet pak.

**⚠ PARALAJMËRIM:** Mbajini hapësirat e ajrimit të pajisjes ose në strukturën e brendshme pa pengesa.

**⚠ PARALAJMËRIM:** Mos përdorni pajisje mekanike ose mjete të tjera për të përshpejtuar procesin e ngrirjes, përveç atyre që rekomandohen nga prodhuesi.

**⚠ PARALAJMËRIM:** Mos përdorni pajisje elektrike brenda ndarjeve për ruajtjen e ushqimit të pajisjes, nëse nuk rekomandohen nga prodhuesi.

**⚠ PARALAJMËRIM:** Mos e dëmtoni qarkun ftohës.

**⚠ PARALAJMËRIM:** Kur poziciononi pajisjen, sigurohuni që kordoni i energjisë të mos bllokohet ose dëmtohet.

**⚠ PARALAJMËRIM:** Mos vendosni disa priza portative apo furnizime me energji portative mbrapa pajisjes.

**⚠ PARALAJMËRIM:** Për të shmangur rrezikun për shkak të paqëndrueshmërisë të pajisjes, ajo duhet të fiksohet sipas udhëzimeve.

 Nëse pajisja juaj përdor R600a si lëndë ftohëse - mund ta mësoni këtë informacion nga etiketa në ftohësi - duhet të bëni kujdes gjatë transportit dhe instalimit për të mos lejuar që elementët ftohës të pajisjes të dëmtohen. Megjithëse R600a është një gaz natyror i padëmshëm për mjedisin. Meqenëse është shpërthyes, në rast të ndonjë rrjedhjeje të shkaktuar nga dëmtimi në elementët ftohës, largojeni frigoriferin nga flakët ose burimet e nxehtësisë dhe ajroseni dhomën për disa minuta ku ndodhet pajisja.

- Mbani të gjitha paketimet larg nga fëmijët dhe hidhni ato në mënyrë të duhur.
- Ndërsa e lëvizni dhe vendosni frigoriferin, mos dëmtoni qarkun e gazit ftohës.
- Mos vendosni substanca shpërthyes si kanaçe aerosoli me lëndë të djegshme në këtë pajisje.
- Kjo paisje përdoret vetëm për ruajtjen e ushqimeve dhe pijeve.
- Kjo paisje është krijuar për përdorim shtëpiak në ambient të brendshëm.
- Kjo paisje mund të përdoret në: zyra, dhoma hoteli, dhoma bujtine, dhoma hoteli rural, si dhe në vende të ngjashme ku përdorimi nuk tejkalon (mesatarisht) nivelet e përdorimit shtëpiak.
- Nëse priza nuk përputhet me spinën e frigoriferit, ajo duhet të ndërrohet nga prodhuesi, agjenti i shërbimit ose nga persona të tillë të kualifikuar me qëllim që të shmangni rreziqet.
- Një spinë tokëzimi specifike është lidhur kabllon e korrentit të frigoriferit tuaj. Kjo spinë tokëzimi duhet të përdoret me një posaçërisht spinë tokëzimi nga 16 amper ose 10 amper sipas vendit ku produkti do të shitet. Nëse nuk ka prizë të tillë në shtëpinë tuaj, instalojeni me një elektrikist të autorizuar.

- Kjo aparaturë mund të përdoret nga fëmijë të moshës 8 vjeç e lart dhe personat me aftësi të pakësuar fizike, të ndjesisë ose mendore ose mungesë të përvojës dhe njohurisë nëse u është dhënë mbikëqyrje ose udhëzime në lidhje me përdorimin e pajisjes në një mënyrë të sigurt dhe i kuptojnë rreziqet që përfshihen. Fëmijët nuk duhet të luajnë me pajisjen. Pastrimi dhe mirëmbajtja e përdoruesit nuk duhet bërë nga fëmijë pa mbikëqyrje.
- Fëmijët e moshave nga 3 deri në 8 lejohen të ngarkojnë dhe shkarkojnë pajisjet frigoriferike. Prej fëmijëve nuk pritet të kryejnë pastrim ose mirëmbajtje të përdoruesit të pajisjes, fëmijët shumë të vegjël (0-3 vjeç) nuk pritet të përdorin pajisjen, fëmijët e vegjël (3-8 vjeç) nuk pritet të përdorin vetëm nëse janë në mbikëqyrje të vazhdueshme, fëmijët e rritur (8-14 vjeç dhe personat e ndjeshëm mund të përdorin pajisjet me kujdes pasi t'u jepet mbikëqyrje e duhur ose udhëzime lidhur me përdorimin e pajisjes. Personat shumë të prekshëm nuk pritet të përdorin pajisjet sigurt vetëm nëse ju jepet mbikëqyrje e vazhdueshme.
- Nëse kablloja e korrentit është e dëmtuar, ai duhet të ndërrohet nga prodhuesi, agjenti i tij i shërbimit ose nga persona të ngjashëm të kualifikuar për të shmangur rrezikun.
- Kjo pajisje nuk është bërë për përdorim në lartësi më tepër se 2000 m.

**Për të shmangur kontaminimin e ushqimit, ju lutemi respektoni udhëzimet e mëposhtme:**

- Hapja e derës për periudha të gjata mund të shkaktojë një rritje të ndjeshme të temperaturës në pjesët e pajisjes.
- Pastroni rregullisht sipërfaqet që mund të shkaktojnë një rritje të ndjeshme të temperaturës në pjesën e pajisjes.
- Rruani mishin dhe peshkun në kontejnerë të përshtatshëm në frigorifer, në mënyrë që ato të mos jenë në kontakt me akulllore dhe ushqime të tjera.



- Njësitë për ushqim të ngrirë me dy yje janë të përshtatshme për ruajtjen e ushqimit të ngrirë, ruajtjen ose bërjen e akullores dhe bërjen e kubeve prej akulli.
- Njësitë me një, dy dhe tre yje nuk janë të përshtatshme për ngrirje të ushqimit të freskët.
- Nëse pajisja frigoriferike është lënë bosh për periudha të gjata, fiken, shkrini, pastroni, thani dhe lëreni derën e hapur për të parandaluar zhvillimin e mykut brenda në pajisje.

## **Riparimi**

- Për ta riparuar pajisjen tuaj, ju lutem kontaktoni Qendrën e Autorizuar për Servisim ose Riparim Përdor vetëm pjesë origjinale rezervë
- Ju lutemi mos harroni se vetë-riparimi ose riparimi nga persona të paautorizuar mund të sjell pasoja për sigurinë tuaj dhe shfuqizon garancinë.
- Pjesët vijuese rezervë do të jenë në dispozicion 7 vite pasi modeli të jetë ndërprerë: termostatë, ndjesorë të temperaturës, plakat e shtypura elektrike, burimet e dritës, dorezat e dyerve, menteshat e dyerve, govata dhe kanistra.
- Ju lutemi mbani mend se disa nga këto pjesë mund të jenë në dispozicion vetëm për riparuesit profesional, dhe se jo të gjithë pjesët rezervë janë relevante për të gjithë modelet.
- Rondelat e derës do të jenë në dispozicion 10- vite pasi të ndërpritet modeli.

## Informacione sigurie

- Ndërsa e lëvizni dhe vendosni frigoriferin, bëni kujdes të mos dëmtoni qarkun e gazit ftohës.
- Nëse frigoriferi juaj ka një çelës, prisheni ose hiqeni çelësin para se ta hidhni pasi fëmijët mund të bllokohen brenda dhe mund të shkaktojë aksident.

## Shënime të rëndësishme

- Kjo pajisje është prodhuar që të përdoret në ambiente të brendshme dhe duhet të përdoret vetëm për të ruajtur ushqime. Nuk është e përshtatshme për qëllime tregtare dhe ky lloj përdorimi do ta bëjë garancinë të pavlefshme.

## Hedhja e pajisjes së vjetër

Frigoriferit dhe ngrirësit e vjetër përmbajnë material izolimi dhe ftohës me CFC. Prandaj, duhet bërë kujdes të mos dëmtoni mjedisin kur hidhni frigoriferët e vjetër dhe të siguroheni që të zbatoni rregullat vendase.



Simboli mbi produkt ose mbi paketim tregon që ky produkt mund të mos trajtohet si mbeturina shtëpiake. Por në vend të kësaj duhet dorëzuar pikës së caktuar të mbledhjes për riciklimin e pajisjeve elektrike dhe elektronike. Me sigurimin se ky produkt hidhet në mënyrë të duhur, ju do të ndihmoni në parandalimin e pasojave të mundshme negative për mjedisin dhe shëndetin njerëzor, të cilat ndryshe do të mund të shkaktoheshin nga trajtimi joadekuat i mbeturinave të këtij produkti. Për informacione më të hollësishme në lidhje me riciklimin e këtij produkti, ju lutem kontaktoni zyrën tuaj lokale në qytetin tuaj, shërbimin e mbeturinave të shtëpisë suaj apo shitoren ku e keni blerë produktin.

## Paralajmërimet e sigurie

- Mos përdorni priza të shumëfishta ose kabllot zgjatues.
- Mos futni spina të dëmtuara, të zhveshura ose të vjetra.
- Mos e tërhiqni, përthyeri ose dëmtoni kabllin.



- Mos përdorni përshtatës spine.
- Kjo pajisje është bërë për t'u përdorur nga të rriturit, mos i lini fëmijët të luajnë me pajisjen ose të varen mbi derë.
- Mos futni ose nxirni spinën nga priza me duar të lagura për të shmangur zënien e korrentit.
- Mos vendosni shishe qelqi ose kanaçe pijesh në dhomën e ngrirësit. Shisheet ose kanaçet mund të shpërthejnë.
- Për sigurinë tuaj mos vendosni materiale shpërthyes ose të djegshme brenda frigoriferit. Vendosini pijet me sasi të lartë alkooli në pozicion vertikal në ndarjen e frigoriferit dhe duke i mbyllur grykat fort.
- Kur merrni akull të bërë në dhomën e ngrirësit, mos e prekni, akulli mund të shkaktojë djegie dhe/ose prerje akulli.

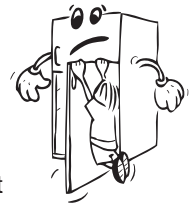

- Mos i prekni gjërat e ngrira me duar të lagura! Mos i hani akulloret dhe kubat e akullit menjëherë pasi t'i keni nxjerrë nga dhoma e ngrirësit!
- Mos i ngrini përsëri ushqimet e ngrira pasi kanë shkrire. Kjo mund të shkaktojë probleme shëndetësore si helmim nga ushqimi.
- Mos e mbuloni trupin ose kreun e frigoriferit me leckë. Kjo ndikon në performancën e frigoriferit tuaj.
- Fiksojini aksesorët në frigorifer gjatë transportit për të parandaluar dëmtimin e tyre.



## Instalimi dhe përdorimi i frigoriferit tuaj

Para se të filloni ta përdorni frigoriferin tuaj, duhet t'i kushtoni vëmendje pikave të mëposhtme:

- Tensioni i punës për frigoriferin tuaj është 220-240 V në 50Hz.
- Ne nuk mbajmë përgjegjësi për dëmtimet që ndodhin për shkak të përdorimit pa tokëzim.
- Vendoseni frigoriferin në një vend ku nuk do të ekspozohet nën dritën direkte të diellit.
- Pajisja juaj duhet të jetë të paktën 50 cm larg nga sobat, furrat me gaz dhe pajisjet e ngrohjes dhe duhet të jetë të paktën 5 cm larg nga furrat elektrike.
- Frigoriferi juaj nuk duhet të përdoret asnjëherë jashtë ose të lihet nën shi.
- Hapësira e sipërme e nevojshme e pajisjes mund të merret nga dimensionet që gjenden në kapitullin Dimensionet.
- Këmbët e para të lëvizshme duhet të rregullohen në mënyrë që pajisja të jetë në nivel dhe e palëvizshme. Mund t'i rregulloni këmbët duke i rrotulluar ato në drejtim të akrepave të orës (ose në drejtim të kundërt). Kjo mund të bëhet para se të vendosni ushqim në frigorifer.
- Para se ta përdorni frigoriferin tuaj, fshijini të gjitha pjesët me ujë të ngrohtë me një lugë çaji bikarbonat sode, dhe pastaj shëplajeni me ujë të pastër dhe thajeni. Vendosini të gjitha pjesët pas pastrimit.
- Montoni shinën plastike (pjesa me fletë të zeza prapa) duke e rrotulluar 90° siç tregohet në figurë për të mos e lejuar kondensatorin të prekë murin.
- Nëse e vendosni pajisjen mbështetur në mur në një instalim të pavarur, atëherë instaloni largësorët që të garantoni distancë maksimale të mundshme.

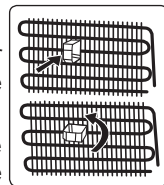

## Para se të përdorni frigoriferin tuaj

- Kur përdoret për herë të parë ose pas transportit, mbajeni frigoriferin tuaj në pozicion drejt për 3 orë dhe futeni në prizë për të lejuar punim të efektshëm. Përndryshe mund të dëmtoni kompresorin.
- Frigoriferi juaj mund të ketë një erë kur përdoret për herë të parë; era do të largohet kur frigoriferi fillon të ftohet.

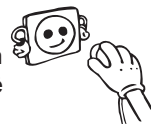

## Ndriçim i brendshëm



### PARALAJMËRIM!

Rrezik nga tronditja elektrike.

- Sa u përket dritave të brendshme në këtë produkt dhe pjesët rezervë që shiten veçmas: Këto llamba synojnë të qëndrojnë në kushte e skajshme fizike te pajisjet shtëpiake, si temperaturën, vibrime, lagështinë, ose synojnë të sinjalizojnë të dhëna lidhur me statusin operacional të pajisjes. Ata synojnë të përdoren te pajisjet tjera dhe nuk janë të përshtatshme për ndriçimin e dhomës shtëpiake.

## Dimensionet

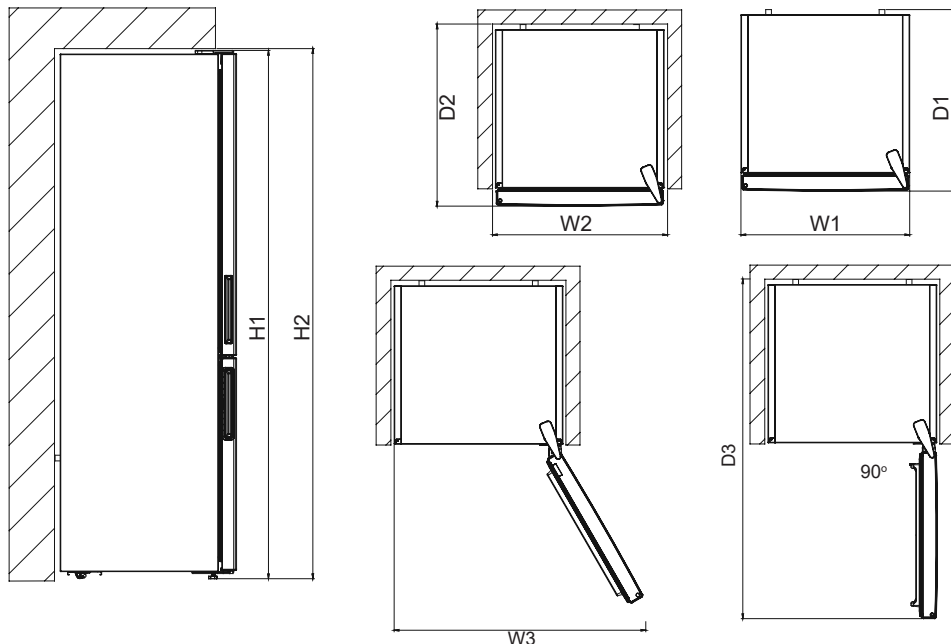

Dimensionet e përgjithshme <sup>1</sup>		
H1*	mm	2010
W1	mm	595
D1	mm	650

<sup>1</sup> lartësia, gjerësia dhe thellësia e pajisjes pa dorezë

\* Përfshirë lartësinë e menteshës së sipërme (10 mm).

Hapësira e nevojshme në përdorim <sup>2</sup>		
H2	mm	2050
W2	mm	600
D2	mm	718

<sup>2</sup> lartësia, gjerësia dhe thellësia e pajisjes duke përfshirë dorezën, plus hapësirën e nevojshme për qarkullimin e ajrit të ftohtë

Hapësira e përgjithshme e nevojshme në përdorim <sup>3</sup>		
W3	mm	913
D3	mm	1158

<sup>3</sup> lartësia, gjerësia dhe thellësia e pajisjes duke përfshirë dorezën, plus hapësirën e nevojshme për qarkullim të lirë të ajrit ftohtë, plus hapësirën e nevojshme për të lejuar hapjen e derës në kënd minimal që do të mundëson largimin e tërë pajisjes së brendshme

## KAPITULLI - 2. FUNKSIONET DHE MUNDËSITË E NDRYSHME

### Informacione rreth teknologjisë së ftohjes të gjeneratës së re

Frigoriferët me teknologjinë e ftohjes të gjeneratës së re kanë sistem të ndryshëm punimi nga frigoriferët statikë. Në frigoriferët normalë, ajri i lagësht që hyn në frigorifer dhe avulli i ujit që del nga ushqimet, akumulon formimin e akullit në pjesën e ngrirjes. Për të hequr këtë ngrirje, me fjalë të tjera, për ta shkrirë, duhet të ndalohet frigoriferi. Gjatë periudhës së ndalimit, për t'i mbajtur ushqimet të ftohta, përdoruesi duhet të nxjerrë ushqimin jashtë frigoriferit dhe përdoruesi duhet të pastrojë akullin gjatë kësaj periudhe.

Në frigoriferët me teknologjinë e ftohjes të gjeneratës së re, situata në pjesën e ngrirjes është krejt ndryshe. Me ndihmën e ventilatorit, ajri i ftohtë dhe i thatë futet në shumë pika në pjesën e ngrirjes. Si rezultat i ajrit ajrit të ftohtë që fryn në mënyrë homogjene, edhe në hapësirat midis rafteve, ushqimet ngrihen njëllëj dhe saktë. Nga ana tjetër, nuk do të ketë formim ngrice.

Në pjesën e frigoriferit, do të jetë thuajse i njëjti konfigurim si në pjesën e ngrirjes. Ajri, që del me ventilatorin i cili ndodhet sipës pjesës së frigoriferit, ftohet ndërsa kalon në hapësirën mbrapa tubacionit të ajrit. Në të njëjtën kohë, ajri del nga vrimat në tubacionin e ajrit në mënyrë që procesi i ftohjes të mbarojë me sukses në pjesën e frigoriferit. Vrimat në tubacionin e ajrit janë bërë të tilla që të bëhet shpërndarje homogjene në këtë pjesë.

Meqenëse nuk ka kalim ajri midis ngrirjes dhe frigoriferit, nuk do të ketë bashkim të erërave. Si rezultat i këtyre, frigoriferi juaj me teknologjinë e re të ftohjes ju jep lehtësi përdorimi përveç vëllimit të madh dhe pamjes estetike.

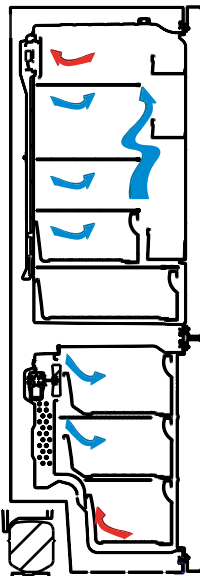

## Ekranit dhe paneli i kontrollit

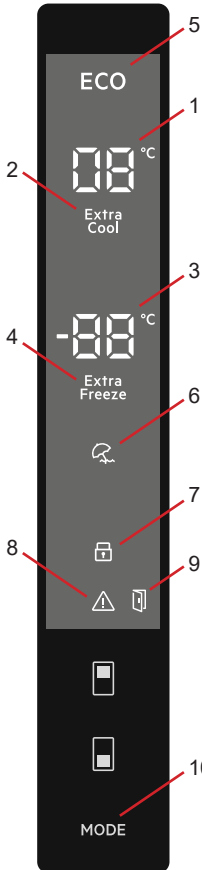

### Përdorimi i panelit të kontrollit

1. Është ekranit i vlerave të regjistrimit të ftohësit.
2. Është treguesi i ftohësit super.
3. Është ekranit i vlerave të regjistrimit të ngrirësit.
4. Është treguesi i ngrirësit super.
5. Është simboli i modalitetit ekonomik.
6. Është simboli i modalitetit gjatë pushimeve.
7. Është simboli i bllokuesit për fëmijët.
8. Është simbol alarmi.
9. Është simbol funksioni i alarmit të derës së hapur
10. Mundëson modalitetet ( ekonomik, kohë pushimi ...) për aktivizim nëse dëshirohet.

### Ndriçim (nëse ka)

Kur produkti lidhet me rrymë elektrike për së pari herë, dritat e brendshme mund të kyçet 1 minutë më vonë për shkak të testeve të hapjes.

## Përdorimi i ngrirësit të frigoriferit

### Modaliteti i super ngrirjes

#### Kur duhet të përdoret?

- Për të ngrirë një sasi të madhe ushqimesh që nuk mund të futen në raftin e ngrirjes së shpejtë.
- Për të ngrirë ushqime të përgatitura.
- Për të ngrirë ushqime të freskëta shpejt me qëllim që ruhet freskia.

#### Si duhet të përdoret?

Shtypni butonin gradues të frigoriferit derisa të shihet në ekran simboli Super ngrirje. Sinjali do të lëshojë tingullin beep beep. Modaliteti regjistrohet.

#### Gjatë këtij modaliteti:

- Temperatura e ftohësit dhe modaliteti super ftohet mund të rregullohen. Në këtë rast modaliteti super ngrirje vazhdon.
- Modaliteti ekonomik dhe Pushime nuk mund të selektohet.



- Modaliteti super ngrirje mund të fshihet me të njëjtin veprim të selektimit.

### Shënim:

- Shuma maksimale e ushqimeve të freskëta (në kilogramë) që mund të ngrihen në periudhën prej 24 orësh është treguar në etiketën e pajisjes.
- Për performancë optimale në kapacitetin maksimal të ngrirjes, aktivizoni modalitetin e super ngrirjes 3 orë para se të futni ushqim të freskët në ngrirës.
- Në fund të kësaj periudhe, frigoriferi do të tingëllojë një alarm zanor duke njoftuar se është gati.



Modaliteti i ngrirjes së shpejtë do të anulohet automatikisht pas 24 orësh ose kur temperatura e sensorit të ngrirësit të bjerë nën  $-32^{\circ}\text{C}$ .

### Modaliteti i super ftohjes

#### Kur duhet të përdoret?

- Për të ftohur dhe ruajtur një sasi të madhe ushqimi në dhomën e frigoriferit.
- Për të freskuar pijet shpejt.

#### Si duhet të përdoret?

Shtypni butonin gradues të ftohësit derisa simboli Super ftohje të shfaqet në ekran. Sinjali do të lëshojë tingullin beep beep. Modaliteti regjistrohet.

#### Gjatë këtij modaliteti:

- Temperatura e ngrirësit dhe modaliteti super ngrirje mund të rregullohet. Në këtë rast modaliteti super ftohësi vazhdon.
- Modaliteti ekonomik dhe Pushime nuk mund të selektohet.
- Modaliteti super ftohje mund të fshihet në të njëjtën mënyrë si selektimi.



### Modaliteti i ekonomisë

#### Kur duhet të përdoret?

Kursimet e energjisë. Gjatë periudhës së mospërdorimit të shpeshtë (hapja e derës) ose mospranisë në shtëpi, si p.sh. gjatë largimit me pushime, programi Eco mund të ofrojë temperaturë optimale ndërkohë që kurseni energji.

#### Si duhet të përdoret?

- Shtyp "butonin e modalitetit" derisa të shfaqet simboli eko.
- Nëse asnjë buton nuk është shtypur për 1 sekondë. Modaliteti regjistrohet. Simboli eko do të pulsojë 3 herë. Kur modaliteti është regjistruar, sinjali do të lëshojë tingullin beep beep.
- Segmentet e temperaturës së ngrirësit dhe frigoriferit do të tregojë "E".
- Simboli ekonomik dhe E do të ndriçojnë derisa modaliteti përfundon.

#### Gjatë këtij modaliteti:

- Ngrirësi mund të rregullohet. Nëse modaliteti ekonomik do të fshihet, vlerat e regjistruara të selektuara do të procedohen.
- Ftohësi mund të rregullohet. Nëse modaliteti ekonomik do të fshihet, vlerat e regjistruara të selektuara do të procedohen.
- Mund të selektohet modaliteti super ftohtë dhe super ngrirje. Modaliteti ekonomik është fshirë dhe modaliteti i selektuar është aktivizuar.



- Modaliteti Pushime mund të selektohet pasi është fshirë modaliteti ekonomik. Më pas modaliteti i selektuar është regjistruar.
- Për ta fshirë, ju vetëm duhet të shtypni butonin e modalitetit,

## Modaliteti i pushimeve

### Si duhet të përdoret?

- Shtyp “butonin e modalitetit” derisa të shfaqet simboli pushime.
- Nëse asnjë buton nuk është shtypur për 1 sekondë. Modaliteti regjistrohet. Simboli pushime do të pulsojë 3 herë. Kur modaliteti është regjistruar, sinjali do të lëshojë tingullin beep beep.
- Segmenti i temperaturës së ftohësit do të tregojë “--”.
- Simboli pushime dhe “--” do të ndriçojnë derisa të përfundojë modaliteti.

### Gjatë këtij modaliteti:

- Ngrirësi mund të rregullohet. Kur të fshihet modaliteti pushime, vlerat e regjistruara të selektuara do të procedohen.
- Ftohësi mund të rregullohet. Kur modaliteti pushime do të fshihet, vlerat e regjistruara të selektuara do të procedohen.
- Mund të selektohet modaliteti super ftohtë dhe super ngrirje. Modaliteti pushime fshihet automatikisht dhe modaliteti i selektuar aktivizohet.
- Modaliteti ekonomik mund të selektohet pasi të jetë fshirë modaliteti pushime. Më pas modaliteti i selektuar është regjistruar.
- Për ta fshirë, ju vetëm duhet të shtypni butonin e modalitetit,



## Modaliteti i ftohjes së pijeve

### Kur duhet të përdoret?

Ky modalitet përdoret për të ftohur pije brenda kohës së rregullueshme.

### Si duhet të përdoret?

- Shtyp butonin e ngrirësit për 3 sekonda.
- Animacion special do të fillojë mbi ekranin e vlerave të regjistruara të ngrirësit dhe 05 do të pulsojë mbi ekranin e vlerave të regjistruara të ftohësit.
- Shtypni butonin e ftohësit për të rregulluar orën (05 - 10 - 15 - 20 - 25 - 30 minuta).
- Kur ju selektoni orën, numrat do të pulsojnë 3 herë në ekran dhe do të dëgjohet tingulli beep beep.
- Nëse nuk shtypet asnjë buton brenda 2 sekondave, ora do të regjistrohet.
- Numërimi poshtë fillon nga ora e rregulluar minutë pas minuti.
- Koha e mbetur do të pulsojë mbi ekran.
- Për të fshirë këtë modalitet shtypni butonin e regjistrimit të ngrirjes për 3 sekonda.

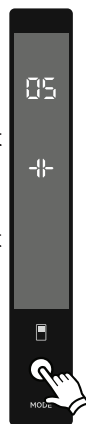



## Modaliteti i ruajtjes së ekranit

### Qëllimi

Ky modalitet kursen energji duke fikur të gjithë ndriçimin e panelit të kontrollit kur paneli nuk është aktiv.

### Si ta përdorni

- Modaliteti i ruajtjes së ekranit do të aktivizohet automatikisht pas 30 sekondash.
- Nëse shtypni ndonjë buton ndërkohë që ndriçimi i panelit të kontrollit është i fikur, konfigurimet aktuale të makinës do të rishfaqen në ekran për t'ju lejuar t'i bëni ndryshimet që dëshironi.
- Nëse nuk anuloni modalitetin e ruajtjes së ekranit ose shtypni ndonjë buton për 30 sekonda, paneli i kontrollit do të mbetet i fikur.

### Për të çaktivizuar modalitetin e ruajtjes së ekranit,

- Për të anuluar modalitetin e ruajtjes së ekranit, para së gjithash, duhet të shtypni ndonjë buton për të aktivizuar butonat dhe më pas shtypni e mbani shtypur butonin e modalitetit për 3 sekonda.
- Për të riaktivizuar modalitetin e ruajtjes së ekranit, shtypni dhe mbani shtypur butonin e modalitetit për 3 sekonda.

## Funksioni i kyçit të fëmijëve

### Kur duhet të përdoret?

Për të parandaluar fëmijët që të luajnë më butonat dhe të ndryshojnë regjistrimet që keni bërë, është i disponueshëm bllokuesi për fëmijët në këtë pajisje.

### Aktivizimi i bllokuesit për fëmijë

Shtypni butonat e Ngrirësit dhe Ftohësit në të njëjtën kohë për 5 sekonda.

### Çaktivizimi i bllokuesit për fëmijë

Shtypni butonat e Ngrirësit dhe Ftohësit në të njëjtën kohë për 5 sekonda.



## Funksioni i alarmit të derës së hapur

Nëse dera e frigoriferit rri e hapur për më shumë se 2 minuta, pajisja lëshon një zë 'bip bip' dhe do të kyçet ikona Dera e hapur.

## Konfigurimet e temperaturës

### Parametrat e temperaturës së ngrirësit

- Vlera fillestare e temperaturës për Treguesin e Regjistrimit të Ngrirësit është -18 °C.
- Shtypni vetëm njëherë butonin e regjistrimit të ngrirësit.
- Kur shtypni fillimisht këtë buton, vlera e fundit do të pulsojë mbi ekran.
- Kurdo që shtypni këtë çelës ose buton, temperatura do të ulet.
- Kur ju shtypni butonin e regjistrimit të ngrirësit derisa simboli i super ngrirje të shfaqet, dhe nëse ju nuk shtypni ndonjë buton për 1 sekondë , Super Ngrirja do të pulsojë.
- Nëse vazhdoni të shtypni, do të ristartojë nga -16 °C.
- Vlerat e temperaturës të selektuara para se të aktivizohet modaliteti pushime, modaliteti super ngrirje, modaliteti super ftohtë apo modaliteti ekonomik , do të mbeten të njëjta derisa modaliteti të përfundojë apo të fshihet. Pajisja do të filloje të funksionojë me këtë vlerë temperature.



### Parametrat e temperaturës së ftohësit

- Vlera fillestare e temperaturës për Treguesin e Regjistrimit të Ftohësit është +4 °C.
- Shtypni vetëm një herë butonin e ftohësit.
- Kur ju fillimisht shtypni këtë buton, vlera e fundit shfaqet në treguesin e regjistrimeve të ftohësit.
- Kurdo që shtypni këtë çelës ose buton, temperatura do të ulet.
- Kur ju shtypni butonin e regjistrimit të ftohësit derisa të shfaqet simboli super ftohtë, dhe nëse nuk shtypni ndonjë buton për 1 sekondë do të pulsojë Super Ftohtë.
- Nëse vazhdoni të shtypni, do të ristartojë nga +8 °C.
- Vlerat e temperaturës të selektuara para se të aktivizohet modaliteti pushime, modaliteti super ngrirje, modaliteti super ftohtë apo modaliteti ekonomik , do të mbeten të njëjta derisa modaliteti të përfundojë apo të fshihet. Pajisja do të filloje të funksionojë me këtë vlerë temperature.



### Parametrat e rekomanduara për temperaturën e ngrirësit dhe ndarjes së ftohësit.

Ndarja e ngrirësit	Ndarja e ftohësit	Vërejtje
-18 °C	4 °C	Për përdorim të rregullt dhe performancë më të mirë.
-20 °C, -22 °C or -24 °C	4 °C	Rekomandohet kur temperatura e ambientit tejkalon 30 °C.
Modaliteti i super ngrirjes	4 °C	Duhet të përdoret kur dëshironi të ngrini ushqimin në një periudhë të shkurtër kohore.
-18 °C, -20 °C, -22 °C or -24 °C	2 °C	Këto parametra të temperaturës duhet të përdoren kur temperatura e ambientit është e lartë ose nëse mendoni se ndarja e frigoriferit nuk është mjaft e ftohtë, sepse dera është hapur shpesh.

## Paralajmërimet për rregullimet e temperaturës

- Rregullimet e temperaturës duhet të bëhen sipas shpeshtësisë së hapjes së derës dhe sasisë së ushqimeve të mbajtura në frigorifer.
- Mos kaloni te një rregullim tjetër pa përfunduar një rregullim aktual.
- Frigoriferi juaj duhet të përdoret për deri në 24 orë sipas temperaturës së ambientit pa ndërprerje pasi ta vini në prizë për ftohje të plotë. Mos e hapni shpesh derën e frigoriferit dhe mos vendosni shumë ushqime në të gjatë kësaj periudhe.
- Kur hiqni spinën dhe më pas e vendosni përsëri në prizë për ta përdorur ose kur shkëputet energjia elektrike, zbatohet një funksion i vonesës me 5 minuta për të parandaluar dëmtimin e kompresorit të frigoriferit. Frigoriferi juaj do të fillojë të funksionojë normalisht pas 5 minutash.
- Frigoriferi juaj është i projektuar për të funksionuar në intervalet e temperaturës së ambientit të deklaruar në standardet përkatëse, sipas klasës së klimës të deklaruar në etiketën informative. Ne nuk rekomandojmë përdorimin e frigoriferit në temperatura jashtë kufijve të vlerave të deklaruara, në lidhje me efektivitetin e ftohjes.
- Kjo pajisje është bërë për t'u përdorur në temperatura ambienti brenda intervalit 10°C - 43°C.

Kategoria e klimës	Kuptimi	Temperatura e ambientit
T	Tropikale	Kjo pajisje ngrirëse ose ftohëse synon të përdoret në temperaturë ambientale duke filluar nga 16 C deri 43 C.
ST	Subtropikale	Kjo pajisje ftohëse synon të përdoret në temperaturë ambientale duke filluar nga 16 C deri 38 C.
N	Temperatura e butë	Kjo pajisje ftohëse synon të përdoret në temperaturë ambientale duke filluar nga 16 C deri 32 C.
SN	Temperatura e zgjeruar	Kjo pajisje ftohëse synon të përdoret në temperaturë ambientale duke filluar nga 10 C deri 32 C.

Kjo pajisje është prodhuar për t'u përdorur në temperaturë ambienti që varion nga 10°C deri 43°C. Funksionimi i saktë mund të garantohet vetëm brenda diapazonit të specifikuar të temperaturës.

## Treguesi i temperaturës

Në mënyrë që të ju ndihmojmë më mirë të rregulloni frigoriferin tuaj, ne kemi pajisur atë me tregues për temperaturën e vendosur në vendin më të ftohtë.

Për ruajtje më të mirë të ushqimit në frigoriferin tuaj, veçanërisht në vendin më të ftohtë, sigurohuni që mesazhi "OK" të paraqitet në treguesin e temperaturës. Nëse <<OK>> nuk paraqitet, kjo do të thotë se temperatura nuk është vendosur siç duhet.

Mund të jetë vështirë të shihet treguesi, sigurohuni që të jetë i ndezur siç duhet. Çdo herë që të ndërrohet pajisja për vendosjen e temperaturës, prisni për stabilizimin e temperaturës brenda pajisjes përpara se të vazhdoni, nëse është e nevojshme, me një vendosje të re të temperaturës. Ju lutemi ndryshoni pozicionin e pajisjes për vendosjen e temperaturës në mënyrë progresive dhe prisni të paktën 12 orë përpara se të filloni një kontroll të ri dhe ndryshim të mundshëm.



**SHËNIM:** Pas hapjeve të përsëritura (ose hapjeve të zgjatura) të derës ose pas vendosjes së ushqimit të freskët në pajisje, është normale që treguesi "OK" të mos shfaqet në treguesin e përcaktimit të temperaturës. Nëse ka një ndërtim jonormal të kristaleve të akullit (në murin e poshtëm të pajisjes) në ndarësen e frigoriferit (pajisja e mbi ngarkuar, temperatura e lartë e dhomës, hapja e shpeshtë e derës), vendoseni pajisjen për vendosjen e temperaturës në një pozicion më të ulët derisa të fitohet përsëri periudhat e kompresorit.

### Ruani ushqimin në zonën më të ftohtë të frigoriferit.



Ushqimi juaj do të ruhet më mirë nëse ju atë vendosni në zonën më të përshtatshme për të ftoh. Zona më e ftohtë është pak më lartë se ngrirësi.

Simboli radhës tregon zonën më të ftohtë të frigoriferit tuaj.

Që të siguroheni që të kenë temperaturë të ulët në këtë zonë, sigurohuni që rafti është vendosur në këtë nivel të simbolit, siç është treguar në ilustrimin.

Kufiri i sipërm i zonës më të ftohtë është treguar nga ana e ngjitëses (kreu i shigjetës). Rafti i sipërm i zonës më të ftohtë duhet të jetë në të njëjtin nivel me kokën e shigjetës. Zona më e ftohtë është nën këtë nivel.

Pasi këto rafte janë të lëvizshëm, sigurohuni që ato të jenë gjithmonë në të njëjtin nivel me këto kufizime të zonave të përshkruara në ngjitëset, në mënyrë që të garantojnë temperaturat në këtë zonë.

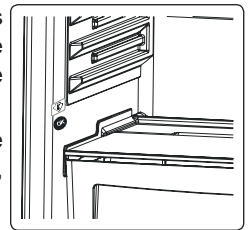

## Aksesorët

### Forma e akullit

- Mbushni formën e akullit me ujë dhe vendoseni në ndarjen e ngrirësit.
- Pasi uji të kthehet plotësisht në akull, mund të rrotulloni formën si më poshtë për të marrë kubat e akullit.

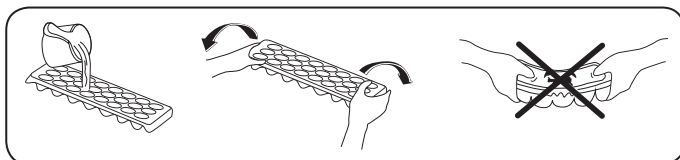

### Kutia e ngrirësit

Kutia e ngrirjes lejon që ushqimet të mbahen më me rregull.

#### Heqja e kutisë të ngrirësit;

- Tërhiqeni kutinë jashtë sa më shumë të jetë e mundur.
- Tërhiqeni lart dhe jashtë pjesën e parme të kutisë.



Bëni të njëjtin veprim në të kundërt për të rivendosur pjesën rrëshkitëse.



**Shënim:** Gjithmonë kapni dorezën e kutisë kur hiqni kutinë.

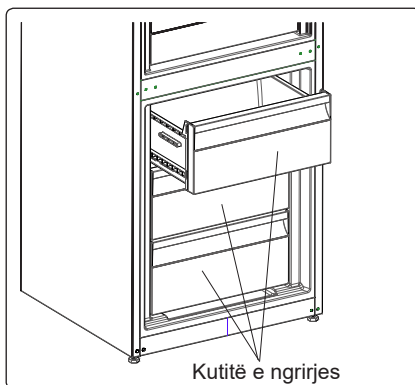

### Dhoma Extra Chill (Ftohje Ekstra) (në disa modele)

Ideale për të ruajtur shijen dhe teksturën e ushqimeve të freskëta dhe të djathit. Sirtari me tërheqje siguron një mjedis me temperaturë më të ulët krahasuar me pjesën tjetër të frigoriferit, fal qarkullimit aktiv të ajrit të ftohtë.

#### Heqja e raftit të çillerit

- Tërhiqeni raftin e çillerit drejt vetes duke e rrëshqitur në shina.
- Tërhiqeni raftin e çillerit lart nga shinat për ta hequr.

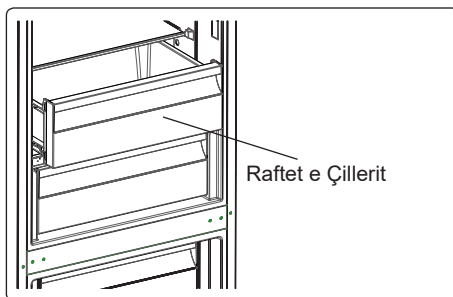

### **Butoni i freskisë (në disa modele)**

Në rast se ndarja e perimeve është plotësisht e mbushur, butoni i freskisë që ndodhet përpara ndarjes së perimeve duhet të hapet. Në këtë mënyrë kontrollohet ajri në ndarjen e perimeve dhe niveli i lagështisë si dhe do të rritet jetëgjatësia e ushqimeve.

Nëse shikoni kondensime në raftin e xhamit, duhet ta hapni këtë kllapë që ndodhet prapa raftit.

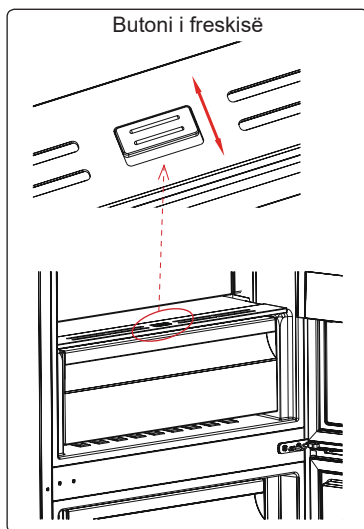

### **CustomFlex (në disa modele)**

CustomFlex® ju ofron lirinë të përshtatni hapësirën në frigoriferin tuaj. Brenda derës kemi një kontejner deponues dhe kontejner mobil, ku ju mund të përshtatni hapësirën sipas nevojave tuaja. Kontejnerët madje mund të çmontohen, ju mund t'i largoni ata nga frigoriferi për të siguruar qasje të lehtë.

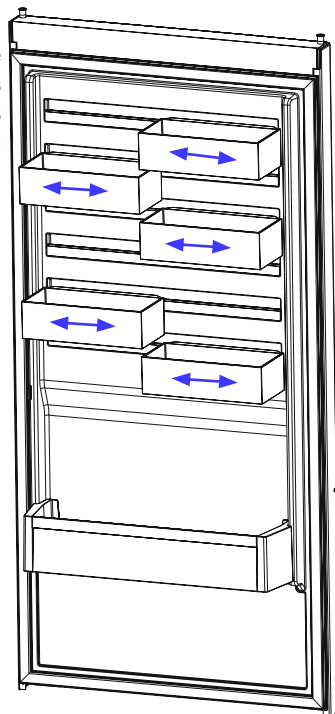



***Përshkrimet vizuale dhe tekst në pjesën e aksesorëve mund të ndryshojnë në varësi të modelit të pajisjes tuaj.***

## KAPITULLI - 3. RREGULLIMI I USHQIMIT NË PAJISJE

### Ndarja e frigoriferit

- Ndarja e ushqimeve të freskëta është ajo e shënuar (në markën e fabrikës) me .
- Për të ulur lagështinë dhe rritjen e mëpasshme të akullit, mos vendosni kurrë lëngje në kontejnerë të pambyllur në frigorifer. Akulli ka tendencën të përqendrohet në pjesët më të ftohta të aparatit të avullimit dhe me kalimin e kohës do të kërkojë shkrirje më të shpeshtë.
- Mos vendosni kurrë ushqime të ngrohta në frigorifer. Ushqimet e ngrohta duhet të lihen të ftohen në temperaturën e dhomës dhe duhet të rregullon për të siguruar qarkullimin e mirë të ajrit në ndarjen e frigoriferit.
- Asgjë nuk duhet të prekë murin e pasmë pasi do të shkaktojë akull dhe paketimi mund të ngjitet në murin e pasmë. Mos e hapni shumë shpesh derën e frigoriferit.
- Rregulloni mishin dhe peshkun e pastruar (mbështjellë në pako ose qese plastike) që do t'i përdorni për 1-2 ditë në pjesën e poshtme të ndarjes së frigoriferit (mbi ndarjen e perimeve) pasi kjo është pjesa më të ftohtë dhe do të garantojë kushte më të mira të ruajtjes.
- Ju mund t'i vendosni frutat dhe perimet në ndarjen e perimeve pa i paketuar.

 **SHËNIM:** Përdorimi më efektiv i energjisë sigurohet në konfiguracionin me sirtarët në pjesën e poshtme të pajisjes, dhe raftet e radhitura njëtrajtshëm, pozita e rafteve të derës nuk e ndikon konsumin e energjisë.

 Disa rekomandime janë të specifikuar më poshtë për vendosjen dhe ruajtjen e ushqimeve në ndarjen e ftohjes.

Ushqim	Koha maksimale e ruajtjes	Ku ta vendosni ushqimin në dhoma e frigoriferit
Perimet dhe frutat	1 javë	Koshi i perimeve
Mishi dhe peshku	2 - 3 ditë	Mbështjellë me fletë plastike ose qese ose në një kuti mishi (mbi raftin prej xhami)
Djathi i freskët	3 - 4 ditë	Në raftin e veçantë të derës
Gjalpi dhe margarina	1 javë	Në raftin e veçantë të derës
Produktet në shishe qumështi dhe kosi	Deri në datën e skadimit të rekomanduar nga prodhuesi	Në raftin e veçantë të derës
Vezët	1 muaj	Në raftin e vezëve
Ushqimi i gatuar	2 ditë	Të gjitha raftet

 **SHËNIM:** Patatet, qepët dhe hudhrat nuk duhet të ruhen në frigorifer.

### Ndarja e ngrirësit

- Dhoma ose ndarja e ngrirësit është ajo e shënuar me .
- Përdorimi i ngrirësit është për ngrirje të thellë ose ushqime të ngrira për periudha të gjata kohe si dhe bërjen e kubave të akullit.
- Për të arritur kapacitetin maksimal për ndarjen e ngrirësit, ju lutemi përdorni vetëm raftet e xhamit për sektorin e sipërm dhe të mesëm. Për sektorin e poshtëm, ju lutemi përdorni shportën e poshtme.

- Për të ngrirë ushqimet e freskëta, sigurohuni që pjesa më e madhe e sipërfaqes së ushqimeve për ngrirje të jetë në kontakt me sipërfaqen e ftohjes.
- Mos i vendosni ushqimet e freskëta dhe të ngrira pranë njëra-tjetrës pasi mund të shkrijnë ushqimet e ngrira.
- Gjatë ngrirjes së ushqimeve të freskëta (d.m.th. mish, peshk dhe mish i grirë), ndajini në pjesë sipas përdorimit.
- Kur njësia të shkrijë, rivendosini ushqimet në ngrirës dhe mos harroni t'i konsumoni në një periudhë të shkurtër.
- Mos vendosni kurrë ushqime të ngritura në ndarjen e ngrirësit. Kjo do të ngacmojë ushqimet e ngrira.
- Për ruajtjen e ushqimeve të ngrira duhet të ndiqni gjithmonë me kujdes ushqimet në paketimin e ushqimeve të ngrira dhe nëse nuk keni informacione, ushqimet nuk duhet të ruhen për më shumë se 3 muaj nga data e blerjes.
- Kur të blini ushqime të ngrira, sigurohuni që janë ngrirë në një temperaturë të përshtatshme dhe që paketimi është i padëmtuar.
- Ushqimet e ngrira duhet të transportohen në kontejnerë të përshtatshëm për të ruajtur cilësinë e ushqimeve dhe duhet të kthehen në sipërfaqen e ngrirjes në njësi në një kohë sa më të shkurtër.
- Nëse një pako me ushqime të ngrira shfaq shenja lagështie ose erë jonormale, ka mundësi që të jetë ruajtur më parë në një temperaturë të papërshtatshme dhe që përmbajtja e saj të jetë e dëmtuar.
- Jetëgjatësia e ruajtjes e ushqimeve të ngrira varet nga temperatura e dhomës, përcaktimi i termostetit, shpeshësia e hapjes së derës, llojit të ushqimeve dhe gjatësisë së kohës për transportin e produktit nga dyqani në shtëpi. Ndiqni gjithmonë udhëzimet e printuara në paketim dhe mos kaloni asnjëherë afatin maksimal të ruajtjes të shënuar.

Kini parasysh se, nëse dëshironi ta hapni përsëri derën e ngrirësit pasi ta keni mbyllur, ajo nuk do të hapet me shumë lehtësi. Kjo gjë është shumë normale! Pasi të arrijë gjendjen e ekuilibrit, dera do të hapet përsëri me lehtësi.

### **Shënim i rëndësishëm:**

- *Ushqimet e ngrira, kur shkrihen, duhet të gatohen si ushqimet e freskëta. Nëse nuk gatohen pasi të shkrihen, ato KURRË nuk duhet të ngrihen përsëri.*
- Shija e disa erëzave që gjenden në gatime (glikanxo, borzilok, lakërishte, uthull, erëza të përziëra, xhenxhefil, hudhër, qepë, mustardë, trumzë, borzilok, piper i zi, etj.) ndryshojnë dhe marrin një shije të fortë kur ruhen për një periudhë të gjatë. Për këtë arsye, ushqimeve të ngrira duhet t'u shtohen pak erëza ose erëzat e dëshiruara duhet të shtohen pasi të shkrihen ushqimet.
- Periudha e ruajtjes së ushqimeve varet nga vaji i përdorur. Vajrat e përshtatshme janë margarina, dhjami i çifit, vaji i ullirit dhe gjalpi ndërsa vajrat e papërshtatshme janë vaji i kikirikut dhe dhjami i dërrit.
- Ushqimet në formë plastike duhet të ngrihen në kupa plastike dhe ushqimet e tjera duhet të ngrihen në fletë plastike ose qese.



Disa rekomandime janë të specifikuara më poshtë për vendosjen dhe ruajtjen e ushqimeve në ndarjen me ngrirje të thellë.

Mishi dhe peshku	Përgatitja	Koha maksimale e ruajtjes (muaj)
Bifteq	Mbështjellje me letër	6 - 8
Mish qengji	Mbështjellje me letër	6 - 8
Rosto viçi	Mbështjellje me letër	6 - 8
Mishi viçi në kuba	Në copa të vogla	6 - 8
Mish qengji në kuba	Në copa	4 - 8
Mish i grirë	Në pako pa përdorur erëza	1 - 3
Mish shpendi (copa)	Në copa	1 - 3
Sallam/salsiçe Bolonja	Duhet të paktohet edhe nëse ka cipë	1 - 3
Pulë dhe gjel	Mbështjellje me letër	4 - 6
Rosë dhe Patë	Mbështjellje me letër	4 - 6
Drer, Lepur, Derr i Egër	Në pjesë 2.5 kg dhe si fileta	6 - 8
Peshqit e ujërave të ëmbla (salmon, krap, lejlek, mustak)	Pasi të keni pastruar të brendshmet dhe halat e peshkut, lajeni dhe thajeni; dhe nëse është e nevojshme, pritni bishtin dhe kokën.	2
Peshk i hollë, levrek, shojzë, gjuhëz		4
Peshq të shëndoshë (Ton, Skumbri, peshk blu, sardele)		2 - 4
Gocë deti	I pastruar dhe në qese	4 - 6
Havjar	Në paketimin e vet, në enë alumini ose plastike	2 - 3
Kërmij	Në ujë me kripë, enë alumini ose plastike	3

 **Shënim:** Mishi i ngrirë duhet të gatuhet si mish i freskët pasi të jetë shkrirë. Nëse mishi nuk gatuhet pasi është shkrirë, nuk duhet ngrirë përsëri.

Perimet dhe Frutat	Përgatitja	Koha maksimale e ruajtjes (muaj)
Fasulet dhe bishtajat	Lajeni dhe priteni në copa të vogla dhe zjejeni në ujë	10 - 13
Fasulet	Zhvisheni dhe lajeni e zjejeni në ujë	12
Lakër	Pastrojeni dhe zjejeni në ujë	6 - 8
Karrota	Pastrojeni dhe priteni në copa dhe zjejeni në ujë	12
Specat	Priteni kërcellin, ndajeni në dy copa, hiqni bërthamën dhe zjejeni në ujë	8 - 10
Spinaq	Lajeni dhe zjejeni në ujë	6 - 9

Perimet dhe Frutat	Përgatitja	Koha maksimale e ruajtjes (muaj)
Lulelakër	Hiqni gjethet veç, pritini zemrën në copa dhe lëreni për ca kohë në ujë me pak lëng limoni.	10 - 12
Patëllxhan	Pritini në copa 2cm pasi t'i keni larë	10 - 12
Misër	Pastrojeni dhe mbështilleni me kërcellin ose si misër i ëmbël	12
Mollë dhe dardhë	Zhvishini dhe pritini në feta	8 - 10
Kajsitë dhe Pjeshkët	Pritini në dy copa dhe hiqeni farën	4 - 6
Luleshtrydhet dhe Manaferrat	Lajini dhe qërojini	8 - 12
Fruta të gatuar	Duke shtuar 10 % sheqer në enë	12
Kumbullat, qershitë, boronicat	Lajini dhe hiqni bishtat	8 - 12

	Koha maksimale e ruajtjes (muaj)	Koha e shkrirjes në temperaturë ambienti (orë)	Koha e shkrirjes në furrë (minuta)
Bukë	4 - 6	2 - 3	4-5 (220-225 °C)
Biskota	3 - 6	1 - 1,5	5-8 (190-200 °C)
Brumërat	1 - 3	2 - 3	5-10 (200-225 °C)
Byrek	1 - 1,5	3 - 4	5-8 (190-200 °C)
Byrek Filo	2 - 3	1 - 1,5	5-8 (190-200 °C)
Pica	2 - 3	2 - 4	15-20 (200 °C)

Produktet e qumështit	Përgatitja	Koha maksimale e ruajtjes (muaj)	Kushtet e ruajtjes
Qumësht i Paketuar (Homogjenizuar)	Në paketimin e vet	2 - 3	Qumësht i Pastër - Në paketimin e vet
Djathi - përveç djathit të bardhë	Në feta	6 - 8	Mund të përdoret paketimi origjinal për periudhë të shkurtër ruajtjeje. Duhet të mbështillet me letër për periudha të gjata.
Gjalpë, margarinë	Në paketimin e vet	6	-

## KAPITULLI - 4. RREGULLIMI I USHQIMIT NË PAJISJE



*Shkëputeni njësinë nga priza para se ta pastroni.*



Mos e pastroni pajisjen duke hedhur ujë.

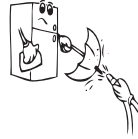

Mos përdorni produkte, detergjente ose sapunë gërryes. Pasi t'i keni larë, shpëlajini me ujë të pastër dhe fshijini me kujdes. Kur të keni mbaruar veprimet e pastrimit, futeni përsëri spinën e njësisë me duar të thata.

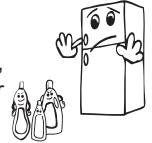

- Dhoma e frigoriferit dhe ngrirësit duhet të pastrohet rregullisht duke përdorur një solucion të bikarbonatit të sodës dhe ujë të ngrohtë.

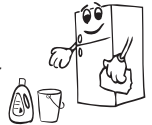

- Hiqni aksesoret individualisht dhe pastrojini ato me uje te ngrohte. Mos i lani ne lavastovilje.



- Kondensatori (pjesa me fletë prapa) duhet të pastrohet me fshesë me korrent ose furçë të paktën njëherë në vit. **Kjo do të bëjë që ngrirësi juaj të punojë më mirë dhe do t'ju ndihmojë të kurseni energji.**

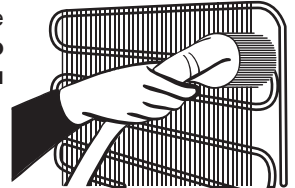

*Spina e korrentit duhet të shkëputet.*

### Shkrirja

Frigoriferi juaj ka shkrirje plotësisht automatike. Uji i mbledhur si rezultat i shkrirjes kalon përmes një gryke të grumbullimit të ujit, kalon në enën e avullimit poshtë kondensatorit dhe avullon atje.



### Zëvendësimi i Ndrichimit LED

Nëse frigoriferi juaj ka një ndriçim LED, kontakto ndihmën teknike pasi kjo duhet të zëvendësohet vetëm nga personeli i autorizuar.

## KAPITULLI - 5. TRANSPORTIMI DHE NDRYSHIMI I POZICIONIT TË INSTALIMIT

### Transporti dhe ndryshimi i vendit të montimit

- Paketimi origjinal dhe shkuma duhet të ruhen për ri-transport (mundësisht).
- Duhet ta lidhni frigoriferin me paketim të trashë, rripa ose kordonë të fortë dhe ndiqni udhëzimet për transportin mbi paketim.
- Hiqni pjesët e lëvizshme (raftet, aksesorët, koshat e perimeve, etj.) ose fiksojini në frigorifer nga goditjet duke përdorur ngjitëse gjatë lëvizjes dhe transportit.

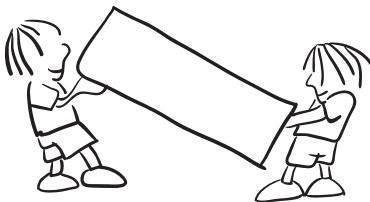

 **Mbajeni frigoriferin në pozicion vertikal.**

### Ripozicionimi i derës

- Nuk është e mundur që të ndryshohet drejtimi i hapjes të derës të frigoriferit tuaj, nëse dorezat e derës në frigoriferin tuaj janë montuar nga sipërfaqja e parme e derës.
- Është e mundur të ndryshohet drejtimi i hapjes së derës tek modelet pa doreza ose modelet me doreza të montuara anësh.
- Nëse mund të ndryshohet drejtimi i hapjes së derës mbi frigoriferin tuaj duhet të kontaktoni me Shërbimin e Autorizuar më të afërt që të ndryshoni drejtimin e hapjes.

## KAPITULLI - 6. PARA SE TË THËRRISNI SHËRBBIMIN E PAS SHITJES

### Kontrolloni paralajmërimet

Frigoriferi ju paralajmëron nëse temperaturat për freskuesin dhe ngrirësin janë në nivele të papërshtatshme ose kur ka një problem me pajisjen. Kodet paralajmërues paraqiten në treguesit e ngrirësit dhe të freskuesit.

LLOJI I GABIMIT	KUPTIMI	PSE	ÇFARË TË BËNI
E01	Paralajmërim sensori		Thërrisni shërbimin për ndihmë sa më shpejt të jetë e mundur.
E02			
E03			
E06			
E07			
E08	Paralajmërim për tension të ulët	Energjia në pajisje ka rënë nën 170 V.	<ul style="list-style-type: none"> <li>- Ky nuk është defekt në pajisje, ky gabim ndihmon në parandalimin e dëmtimeve në kompresor.</li> <li>- Duhet të rritet tensioni përsëri në nivelet e kërkuara.</li> </ul> <p>Nëse ky paralajmërim vazhdon, duhet të kontaktohet një teknik i autorizuar.</p>

LLOJI I GABIMIT	KUPTIMI	PSE	ÇFARË TË BËNI
E10	Ndarja e frigoriferit nuk është e ftohtë mjaftueshëm	<p><b>Ka të ngjarë të ndodhë pas:</b></p> <ul style="list-style-type: none"> <li>- Një ndërprerjeje energjie për kohë të gjatë.</li> <li>- Është lënë ushqim i nxehtë në frigorifer.</li> </ul>	<ol style="list-style-type: none"> <li>1. Vendosni temperaturën e frigoriferit në një vlerë më të ftohtë ose vendosni Super Ftohje. Kjo duhet të eliminojë kodin e gabimit pasi të arrihet temperatura e kërkuar. Mbajini dyert të mbyllura për të shkurtuar kohën që duhet për të arritur temperaturën e saktë.</li> <li>2. Ju lutem zbrazeni vendin në pjesën përpara të vrimave të kanaleve të tubacionit të ajrit dhe mos vendosni ushqime pranë sensorit.</li> </ol> <p>Nëse ky paralajmërim vazhdon, duhet të kontaktohet një teknik i autorizuar.</p>
E11	Pjesa e frigoriferit është shumë e ftohtë	Të ndryshme	<ol style="list-style-type: none"> <li>1. Kontrolloni nëse është aktivizuar metoda Super Ftohje</li> <li>2. Ulni temperaturën e pjesës së frigoriferit</li> <li>3. Kontrolloni për të parë nëse ajrimet janë të lira dhe nuk janë bllokuar.</li> </ol> <p>Nëse ky paralajmërim vazhdon, duhet të kontaktohet një teknik i autorizuar.</p>

### **Nëse frigoriferi juaj nuk punon;**

- A ka ndërprerje energjie?
- A është futur mirë spina në prizë?
- A është djegur siguresa e prizës në të cilën është lidhur spina ose a është djegur siguresa kryesore?
- A ka ndonjë defekt në prizë? Për të kontrolluar këtë, futeni frigoriferin në një prizë që e dini se punon.

### **Nëse frigoriferi juaj nuk ftoh mjaftueshëm:**

- A është vendosur në rregull temperatura?
- A është hapur shpesh dera e frigoriferit dhe a është lënë hapur për kohë të gjatë?
- A është mbyllur mirë dera e frigoriferit?
- A keni vënë ndonjë enë ose ushqim në frigorifer që prek murin e pasmë të frigoriferit duke penguar kështu qarkullimin e ajrit?
- A është mbushur tepër frigoriferi?
- A ka distancë të mjaftueshme midis frigoriferit dhe murit të pasmë dhe mureve anësore?
- A është temperatura e ambientit brenda vlerave të përcaktuara në manualin e përdorimit?

### **A është ftohur tepër ushqimi në dhomën e frigoriferit**

- A është vendosur në rregull temperatura?
- A janë vendosur shumë ushqime së fundi brenda dhomës të ngrirësit? Nëse po, frigoriferi mund të ftohë ushqimin brenda dhomës së frigoriferit pasi do të punojë për kohë më të gjatë për ta ftohur këtë ushqim.

### **Nëse frigoriferi juaj punon me shumë zhurmë;**

Për të ruajtur nivelin e caktuar të ftohjes, mund të aktivizohet kompresori herë pas here. Zhurmat nga frigoriferi në këtë moment janë normale për shkak të punimit të tij. Kur arrihet niveli i kërkuar i ftohjes, zhurma do të ulet automatikisht. Nëse zhurmat vazhdojnë;

- A është pajisja në pozicion të palëvizshëm? A janë rregulluar këmbët?
- A ka ndonjë gjë prapa frigoriferit?
- A ka rafte ose enë mbi raftet që dridhen? Nëse po atëherë ndërroni raftet dhe/ose enët.
- A dridhen sendet që keni vendosur në frigorifer?

## Zhurmat normale

### Zhurme kërcitjeje (kërcitje akulli):

- Gjatë shkrirjes automatike.
- Kur pajisja ftohet ose ngrohet (për shkak të ekspansionit të materialit të pajisjes).

**Kërcitje të shkurtra:** Dëgjohen kur termostati ndez/fik kompresorin.

**Zhurma e kompresorit (zhurmë normale motori):** Kjo zhurmë do të thotë që kompresori punon normalisht. Kompresori mund të shkaktojë më shumë zhurmë për një kohë të shkurtër kur fillon.

**Zhurme gurgullimi dhe spërkatjesh:** Kjo zhurmë shkaktohet nga kalimi i lëngut ftohës në tubat e sistemit.

**Zhurma e rrjedhës të ujit:** Rrjedhë normale e ujit që kalon nga ena e avullimit gjatë shkrirjes. Kjo zhurmë mund të dëgjohet gjatë shkrirjes.

**Zhurme e fryrjes të ajrit (zhurma normale e ventilatorit):** Kjo zhurmë mund të dëgjohet në një frigorifer No-Frost gjatë punimit normal të sistemit për shkak të qarkullimit të ajrit.

### Nëse grumbullohet lagështi brenda frigoriferit;

- A janë paketuar mirë ushqimet? A janë kontejnerët të thatë para se të vendosen në frigorifer?
- A janë hapur shpesh dyert e frigoriferit? Lagështia e dhomës hyn në frigorifer kur hapen dyert e frigoriferit. Lagështia grumbullohet më shpejt kur hapni dyert më shpesh, veçanërisht nëse lagështia e dhomës është e lartë.

### Nëse dyert nuk hapen dhe mbyllen mirë;

- A pengojnë paketimet e ushqimeve mbylljen e derës?
- A janë vendosur mirë ndarjet, raftet dhe sirtarët?
- A janë çarë ose prishur gomat e derës?
- A është frigoriferi mbi sipërfaqe të niveluar?

### Nëse anët e kabinetit të frigoriferit ku prek dera janë të ngrohta:

Në mot të nxehtë, sipërfaqet e kontakteve të bashkimeve mund të ngrohen më shumë gjatë punimit normal të kompresorit. Kjo është normale.

### Shënime të rëndësishme:

- Do të aktivizohet funksioni i mbrojtjes së kompresorit pas ndërprerjeve të papritura të energjisë ose pas shkëputjes së pajisjes nga priza pasi gazi në sistemin e ftohjes nuk do të jetë stabilizuar. Frigoriferi juaj do të fillojë pas 5 minutash, nuk ka asgjë për t'u shqetësuar.
- Nëse nuk keni synim ta përdorni frigoriferin për kohë të gjatë (p.sh. në pushimet e verës), hiqeni nga priza dhe pastrojeni pasi të jetë bërë shkrirja (shiko PJESA 4). Lëreni derën të hapur për të parandaluar lagështinë dhe erërat.
- Nëse një problem vazhdon edhe pasi keni ndjekur të gjitha udhëzimet më sipër, ju lutem konsultohuni me qendrën më të afërt të shërbimit.
- Pajisja që keni blerë është bërë për përdorim familjar dhe mund të përdoret vetëm në shtëpi dhe për qëllimet e përcaktuara. Nuk është e përshtatshme për përdorim tregtar ose të zakonshëm. Nëse konsumatori e përdor pajisjen në një mënyrë që nuk përputhet me këtë, theksojmë se prodhuesi dhe shitësi nuk mbajnë përgjegjësi për asnjë riparim ose dëmtim brenda periudhës së garancisë.

## **Këshilla për ruajtjen e energjisë**

1. Montojeni pajisjen në një dhomë të freskët, të ajrosur mirë, por jo nën dritën direkte të diellit dhe jo pranë burimeve të nxehtësisë (radiator, furrë, etj). Përndryshe përdorni pllakë izolimi.
2. Lërimi ushqimet dhe pijet e ngrohta të ftohen jashtë pajisjes.
3. Kur shkruani ushqime të ngrira, vendosini në dhomën e frigoriferit. Temperatura e ulët e ushqimit të ngrirë do të ndihmojë për të ftohur frigoriferin kur shkruhet. Në këtë mënyrë kurseni energji. Nëse nxirret ushqim i ngrirë, shkakton harxhim energjie.
4. Kur vendosni pije dhe lëngje ato duhet të mbulohen. Përndryshe krijohet lagështi në pajisje. Prandaj koha e punës bëhet më e gjatë. Gjithashtu mbulimi i pijeve dhe lëngjeve ndihmon për të ruajtur aromën dhe shijen.
5. Kur vendosni ushqime dhe pije, hapeni derën e pajisjes sa më pak kohë të jetë e mundur.
6. Mbani të mbyllur kapakët e çdo ndarjeje të ndryshme temperature në pajisje (krisper, çiller, ... etj.).
7. Rondela e derës duhet të jetë e pastër dhe elastike. Në rast të veshin, nëse copë litari juaj është i ndashëm, zëvendësoni rondelën. Nëse nuk është i ndashëm, duhet të zëvendësoni derën.
8. Funkzioni i regjimit Eko/rregullimit standard ruan ushqime të freskëta dhe të ngrira duke ruajtur energji.
9. Dhoma ose ndarja për ushqime të freskëta (Frigorifer): Përdorimi më efektiv i energjisë sigurohet në konfiguracionin me sirtarët në pjesën e poshtme të pajisjes, dhe raftet e radhitura njëtrajtshëm, pozita e rafteve të derës nuk e ndikon konsumin e energjisë.
10. Dhoma ose ndarja e ngrirë( Frigorifer ngrirës) Konfiguracioni i brendshëm i pajisjes është ajo e cila siguron përdorim më efektiv të energjisë.
11. Mos largoni akumulatorët e ftohtë nga kanistrat e frigoriferit ngrirës (nëse janë të pranishëm).



## KAPITULLI - 7. PJESËT DHE ELEMENTET E FRIGORIFERIT

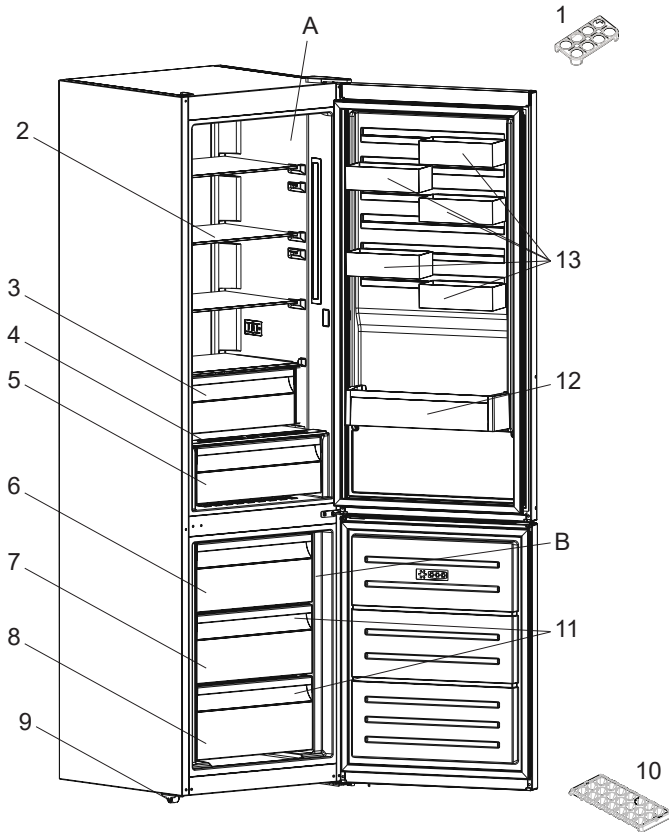

Kjo paraqitje është vetëm për informacion mbi pjesët e pajisjes. Pjesët mund të ndryshojnë në varësi të modelit të pajisjes.

A) Ndarja e Frigoriferit

B) Ndarja e Ngrirësit

1) Mbjajtësja e vezëve

2) Rafti i frigoriferit

3) Dhoma Extra Chill (Ftohje Ekstra) \*

4) Kapaku fruta dhe perime

5) Mbjajtëse fruta dhe perime

6) Koshi i sipërm i ngrirësit

7) Koshi i mesit i ngrirësit

8) Koshi i poshtëm i ngrirësit

9) Këmbët e nivelimit

10) Tava e akullit

11) Raft xhami i ngrirësit \*

12) Rafti i shisheve

13) CustomFlex

\* Në disa modele

## **KAPITULLI - 8. TË DHËNA TEKNIKE**

Të dhënat teknike gjenden në pllakën e pasaportës në anën e brendshme të pajisjes dhe në etiketën e energjisë.

Kodi QR në etiketën e energjisë e furnizuar me pajisjes ofron vegzën e ueb-faqes së të dhënave sa i përket performancën e pajisjes në data bazën EPREL të BE.

Ruani etiketën e energjisë për referencë bashkë me doracakun dhe tërë dokumentet tjera që shkojnë bashkë me pajisjen.

Po ashtu është e mundur të gjeni të dhëna të njëjta në EPREL duke përdorur linkun <https://eprel.ec.europa.eu> dhe emrin e modelit dhe numrin e modelit të cilin e gjeni në pasaportën e të dhënave të pajisjes.

Shihni linkun [www.theenergylabel.eu](http://www.theenergylabel.eu) për të dhëna të hollësishme për etiketën e energjisë.

## **KAPITULLI - 9. TË DHËNA PËR INSTITUTET TESTUESE**

Instalimi dhe përgatitja e pajisjes për çdo verifikim EcoDesign duhet të përkon me EN 62552. Kërkesat ose standardet e ventilimit, dimensionet vrimës dhe hapësirat minimale të prapme dihet të cekën në këtë Manual në KAPITULLI 1. Ju lutemi kontaktoni prodhuesin për ndonjë të dhënë tjetër, duke përfshirë edhe planet e ngarkesës.



HR

POŽAR

Upozorenje; Opasnost od požara / zapaljivi materijali

# KAZALO

<b>PRIJE UPORABE HLADNJAKA .....</b>	<b>39</b>
Općenita upozorenja .....	39
Stari i pokvareni hladnjaci .....	44
Sigurnosna upozorenja .....	44
Instalacija i rukovanje hladnjakom.....	45
Prije uporabe hladnjaka.....	45
Dimenzije.....	46
<b>RAZLIČITE FUNKCIJE I MOGUĆNOSTI .....</b>	<b>47</b>
Informacije o tehnologiji hlađenja nove generacije.....	47
Zaslon i upravljačka ploča .....	48
Upotreba hladnjaka – zamrzivača .....	48
Način rada brzog zamrzavanja .....	48
Način rada brzog hlađenja .....	49
Štedljivi način rada (ECO).....	49
Način rada Praznici.....	50
Način rada Hladno piće.....	50
Način čuvara zaslona.....	51
Funkcija blokade za djecu.....	51
Postavke temperature .....	52
Postavke temperature zamrzivača .....	52
Postavke temperature hladnjaka.....	52
Upozorenja o podešavanju temperature .....	53
Indikator temperature .....	54
Dodatna oprema.....	55
Posuda za ledposuda za led .....	55
Kutija zamrzivača .....	55
Odjeljak za dodatno hlađenje.....	55
Regulator vlage.....	56
CustomFlex .....	56
<b>POSTAVLJANJE HRANE U UREĐAJ .....</b>	<b>57</b>
Odjeljak hladnjaka .....	57
Odjeljak zamrzivača .....	57
<b>ČIŠĆENJE I ODRŽAVANJE .....</b>	<b>60</b>
Odmrzavanje .....	61
<b>PRIJEVOZ I PROMJENA MJESTA POSTAVLJA .....</b>	<b>61</b>
Promjena položaja vrata.....	61

<b>PRIJE POZIVA SERVISU .....</b>	<b>61</b>
Savjeti za uštedu energije .....	65
<b>DIJELOVI UREĐAJA I ODJELJCI .....</b>	<b>66</b>
<b>TEHNIČKI PODACI.....</b>	<b>67</b>
<b>INFORMACIJE ZA ISPITNE INSTITUTE.....</b>	<b>67</b>

## MISLIMO NA VAS

Hvala vam što ste kupili Electrolux aparat. Odabrali ste proizvod koji sa sobom donosi desetljeća profesionalnog iskustva i inovacija. Genijalan i elegantan, dizajniran je s vama na umu. Stoga, kad god ga upotrebljavate, možete biti sigurni u spoznaji da ćete svaki put postići sjajne rezultate.

Dobrodošli u Electrolux.

Posjetite našu web stranicu da:



dobijete savjete za upotrebu, brošure, rješavanje problema, informacije o servisu i popravci:

**[www.electrolux.com/support](http://www.electrolux.com/support)**



Registrirajte svoj proizvod za bolju uslugu:

**[www.registerelectrolux.com](http://www.registerelectrolux.com)**



Kupite pribor, potrošni materijal i originalne rezervne dijelove za svoj uređaj:

**[www.electrolux.com/shop](http://www.electrolux.com/shop)**

## KORISNIČKE USLUGE I SERVIS

Uvijek koristite jedino originalne pričuvne dijelove.

Kada kontaktirate naš ovlašteni servisni centar, provjerite imate li na raspolaganju sljedeće podatke: Model, PNC, Serijski broj.

Podaci se mogu naći na tipskoj pločici.

 Upozorenje / Oprez - Podaci o sigurnosti

 Opće informacije i savjeti

 Podaci o okolišu

Podložno je promjenama bez prethodne najave.

## **DIO - 1. PRIJE UPORABE HLADNJAKA**

### **Općenita upozorenja**

Molimo, prije instalacije i uporabe uređaja pažljivo pročitate korisnički priručnik. Naša tvrtka nije odgovorna za oštećenja nastala uslijed neispravne uporabe.

Slijedite sve upute na vašem uređaju i u korisničkom priručniku, čuvajte priručnik na sigurnom kako biste mogli riješiti probleme koji se mogu pojaviti u budućnosti.

Ovaj se uređaj ne upotrebljava kao ugrađeni uređaj.

U slučaju da se postavljanje razlikuje od samostojećeg u odnosu na prostor potreban za dimenzije, uređaj će ispravno funkcionirati, ali se potrošnja energije može malo povećati.

**! POZOR:** Držite ventilacijske otvore, na kućištu ili na ugradbenoj strukturi uređaja, bez prepreka.

**! POZOR:** Ne koristite mehaničke uređaje ili druga sredstva za ubrzavanje postupka odmrzavanja, osim onih koje je preporučio proizvođač.

**! POZOR:** Ne koristite električne uređaje unutar odjeljka za čuvanje hrane, osim ako nisu onog tipa koje je preporučio proizvođač.

**! POZOR:** Nemojte oštetiti sklop rashladnog sredstva.

**! POZOR:** Kada postavljate uređaj, osigurajte da kabel napajanja nije negdje zapeo i da nije oštećen.

**! POZOR:** Nemojte postavljati višestruke prijenosne utičnice ili prijenosne izvore napajanja na stražnji dio uređaja.

**! POZOR:** Radi izbjegavanja opasne situacije uslijed nestabilnosti uređaja, treba ga učvrstiti prema uputama.

 Ako vaš hladnjak koristi R600a kao rashladno sredstvo – ovo možete saznati s naljepnice na hladnjaku- trebate biti pažljivi tijekom dostave i montaže kako biste spriječili oštećenja na ostalim dijelovi hladnjaka. Iako je R600a prirodni plin koji ne onečišćuje okoliš, on spada u eksplozivne plinove. U slučaju istjecanja uslijed oštećenja dijelova hladnjaka, odmaknite hladnjak od izvora otvorenog plamena ili izvora topline te prozračite prostoriju u kojoj se uređaj nalazio na nekoliko minuta.

- Svu ambalažu držite dalje od djece i odložite je na odgovarajući način.
- Prilikom prenošenja i postavljanja hladnjaka, nemojte oštetiti sklop rashladnog plina.
- U uređaju nemojte čuvati eksplozivne tvari poput posuda s aerosolom sa zapaljivim materijalima.
- Ovaj uređaj namijenjen je isključivo za spremanje namirnica i napitaka.
- Ovaj je uređaj namijenjen za pojedinačnu uporabu u domaćinstvu u zatvorenom prostoru.
- Ovaj uređaj može se koristiti u uredima, hotelskim sobama, sobama za goste s doručkom, seoskim kućama za goste i drugim sličnim smještajem u kojima takva uporaba ne prelazi (prosječnu) razinu uporabe u domaćinstvu.
- U svrhu sprječavanja opasnosti, ako utičnica ne odgovara utikaču hladnjaka mora je zamijeniti proizvođač, njegov zastupnik ili druga ovlaštena osoba.
- Posebno uzemljeni utikač povezan je s kabelom za napajanje hladnjaka. Ovaj utikač treba koristiti uz posebno uzemljenu utičnicu od 16 ampera ili 10 ampera, ovisno o državi u kojoj će se proizvod prodavati. Ako takve utičnice nema u vašem kućanstvu, pozovite ovlaštenog električara da je postavi.



- Ovim uređajem mogu rukovati djeca starija od 8 godina kao i osobe smanjenih fizičkih, osjetilnih ili mentalnih sposobnosti, kao i osobe s nedovoljnim iskustvom i znanjem ukoliko su pod nadzorom ili su dobili upute za rad s uređajem na siguran način te razumiju opasnost kojoj su izloženi. Djeca se ne smiju igrati s uređajem. Djeca bez nadzora ne smiju čistiti ili vršiti korisničko održavanje bez nadzora.
- Djeci u dobi od 3 do 8 godina dopušteno je puniti i prazniti rashladne uređaje. Od djece se ne očekuje da obavljaju čišćenje ili održavanje uređaja, od vrlo male djece (0-3 godine) se ne očekuje uporaba aparata, od male djece (3-8 godina) se ne očekuje da koriste uređaje na siguran način, osim ako su pod stalnim nadzorom, starija djeca (8-14 godina starosti) i ranjive osobe mogu koristiti uređaje sigurno nakon što su dobili odgovarajući nadzor ili upute o korištenju aparata. Ne očekuje se da će vrlo ranjive osobe koristiti uređaje na siguran način ako se ne provodi stalni nadzor.
- U svrhu sprječavanja opasnosti, oštećeni mrežni kabel mora zamijeniti proizvođač, njegov zastupnik ili druga ovlaštena osoba.
- Ovaj uređaj nije namijenjen za uporabu na nadmorskim visinama iznad 2000 m.

## **Kako biste izbjegli kontaminaciju hrane, molimo vas da se pridržavate sljedećih uputa:**

- Otvaranje vrata na duže vrijeme može uzrokovati značajno povećanje temperature u odjeljcima uređaja.
- Redovito čistite površine koje mogu doći u dodir s hranom i pristupačnim sustavima odvodnje.
- Sirovo meso i ribu čuvajte u prikladnim posudama u hladnjaku, tako da ne bude u dodiru s drugim hranom ili ne kapaju na drugu hranu.
- Odjeljci s zamrznutom hranom s dvije zvjezdice prikladni su za čuvanje prethodno zamrznute hrane, čuvanje ili pripremu sladoleda i pripremu kockica leda.
- Odjeljci s jednom, dvije ili tri zvjezdice nisu prikladni za zamrzavanje svježe hrane.
- Ako je uređaj za hlađenje ostavljen prazan dulje vrijeme, isključite ga, odmrznite, očistite, osušite i ostavite otvorena vrata kako biste spriječili razvoj plijesni unutar uređaja.

## Servisiranje

- Za popravak uređaja kontaktirajte s ovlaštenim servisom. Koristite jedino originalne pričuvne dijelove.
- Uzmite u obzir da samostalni popravak ili neprofesionalni popravak mogu imati sigurnosne posljedice pri čemu možda neće vrijediti jamstvo.
- Sljedeći pričuvni dijelovi će biti dostupni 7 godina od prestanka proizvodnje modela: termostati, temperaturni senzori, tiskane kružne ploče, svjetlosni izvori, ručke za vrata, šarke za vrata, ležišta i košare.
- Molimo uzmite u obzir da su neki od ovih pričuvnih dijelova dostupni samo profesionalnim serviserima, te da svi pričuvni dijelovi nisu relevantni za sve modele.
- Brtve za vrata će biti dostupne 10 godina nakon što prestane proizvodnja modela.

## Stari i pokvareni hladnjaci

- Ako vaš stari hladnjak ima bravu, slomite ili uklonite bravu prije nego ga bacite, jer se djeca mogu zaglaviti unutra što može dovesti do nesreće.
- Stari hladnjaci i škrinje sadrže izolacijski materijal i rashladna sredstva sa CFC-om. Stoga, vodite računa o okolišu prilikom zbrinjavanja starih frižidera.

## Odlaganje vašeg starog stroja



Ovaj znak na proizvodu ili njegovom pakiranju označava da se ovaj proizvod ne smije tretirati kao kućanski otpad. Umjesto toga, treba se predati na odgovarajući otpad za reciklažu električne i elektroničke opreme. Osiguranjem pravilnog odlaganja ovog proizvoda, pomoći ćete u prevenciji mogućih negativnih posljedica za okoliš i ljudsko zdravlje, koje bi prouzročilo neodgovarajuće odlaganje ovog proizvoda. Za detaljnije informacije o reciklaži ovog proizvoda, javite se Vašim lokalnim vlastima, službi za odvoz smeća ili trgovini gdje ste kupili ovaj proizvod.

## Napomene:

- Ovaj uređaj namijenjen je uporabi u kućanstvima i može se koristiti samo u kućanstvima i za naznačene svrhe. Nije podesan za komercijalnu ili zajedničku uporabu. Takva uporaba će uzrokovati opoziv jamstva i naša tvrtka neće biti odgovorna za gubitke koji nastanu.
- Ovaj uređaj namijenjen je uporabi u kućanstvima i podesan je samo za hlađenje/pohranu hrane. Nije podesan za komercijalnu ili uobičajenu uporabu i/ili za pohranu drugih stvari osim hrane. Naša tvrtka nije odgovorna za gubitke do kojih dođe u suprotnom.

## Sigurnosna upozorenja

- Ne koristite višestruke utičnice ili produžni kabel.
- Ne uključujte u oštećene, istrošene ili stare utikače.
- Ne povlačite, presavijate i ne oštećujte kabel.



- Nemojte upotrebljavati utični prilagodnik.
- Uređaj je namijenjen upotrebi od stane odraslih osoba, ne dozvolite djeci igranje s uređajem i ne dozvolite im da se vješaju za vrata.
- Ne uključujte ili isključujte utikač iz utičnice mokrim rukama kako bi se spriječio električni udar!
- Ne stavljajte staklene boce ili limenke u odjeljak zamrzivača. Boce ili limenke mogu eksplodirati.
- Zbog vlastite sigurnosti ne stavljajte eksplozivne ili zapaljive materijale u hladnjak. Pića s većim udjelom alkohola moraju biti dobro zatvorena i odložena uspravno u odjeljku hladnjaka.
- Kad uzimate led nastao u odjeljku zamrzivača, ne dirajte ga jer može izazvati ozeblina i/ili posjekotine.
- Zamrznutu hranu ne dirajte mokrim rukama! Ne jedite sladoled i kockice leda odmah kad ih izvadite iz odjeljka zamrzivača!

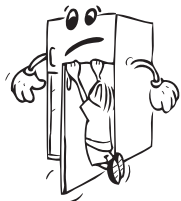

- Otopljenu hranu nemojte ponovo zamrzavati. To može ugroziti zdravlje i izazvati trovanje hranom.
- Ne pokrivajte vrh ili cijeli zamrzivač s čipkom. To može utjecati na rad zamrzivača.
- Za sprječavanje oštećenja dodatnog pribora, pričvrstite ga u hladnjak tijekom prijevoza.



## Instalacija i rukovanje hladnjakom

Prije nego što počnete koristiti hladnjak trebate obratiti pozornost na sljedeće:

- Radni napon hladnjaka je 220-240 V na 50Hz.
- Ne preuzimamo odgovornost za štete koje nastanu zbog korištenja bez uzemljenja.
- Postavite hladnjak na mjesto gdje neće biti izložen izravnoj sunčevoj svjetlosti.
- Vaš bi uređaj trebao biti najmanje 50 cm udaljen od štednjaka, plinskih štednjaka i jezgri grijača te bi trebao biti najmanje 5 cm udaljen od električnih pećnica.
- Vaš hladnjak nikada se ne smije koristiti na otvorenom ili ostaviti na kiši.
- Slobodan prostor potreban iznad uređaja može se odrediti iz dimenzija danih u poglavlju Dimenzije.
- Podesive prednje noge trebaju se podesiti kako bi vaš uređaj bio postavljen u vodoravnom položaju i kako bi bio stabilan. Možete prilagoditi noge zakretanjem u smjeru kazaljke na satu (ili u suprotnom smjeru). To je potrebno izvršiti prije stavljanja hrane u hladnjak.
- Prije korištenja hladnjaka obrišite sve dijelove toplom vodom u koju ste dodali čajnu žličicu sode bikarbone, a zatim isperite čistom vodom i osušite. Stavite sve dijelove nakon čišćenja.
- Postavite plastiku za podešavanje udaljenosti (dio s crnim lopaticama sa stražnje strane) zakretanjem za 90° kako je prikazano na slici da bi se spriječilo da kondenzator dodiruje zid.
- Ako uređaj postavite na zid u samostojeću instalaciju, postavite stražnje azdjelnike kako biste zajamčili najveću moguću udaljenost.

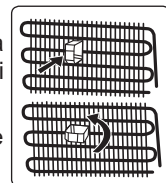

## Prije uporabe hladnjaka

- Ako se hladnjak koristi po prvi put ili nakon prijevoza, neka hladnjak stoji uspravno 3 sata prije uključivanja kako bi se osigurao ispravan rad. U suprotnom, možete oštetiti kompresor.
- Hladnjak može imati čudan miris prije uključivanja; miris će nestati kad se uređaj počne hladiti.



## Unutarnja rasvjeta



**UPOZORENJE!**

Rizik od električnog udara.

- Svjetiljka(e) unutar ovog proizvoda i rezervne svjetiljke se prodaju zasebno: Ove su lampe namijenjene da izdrže ekstremne fizičke uvjete u kućanskim aparatima, poput temperature, vibracija, vlage ili namijenjene su signalizaciji informacija o radnom stanju uređaja. Oni se ne upotrebljavaju u drugim aplikacijama i nisu pogodni za osvjetljenje prostorija u kućanstvu.

## Dimenzije

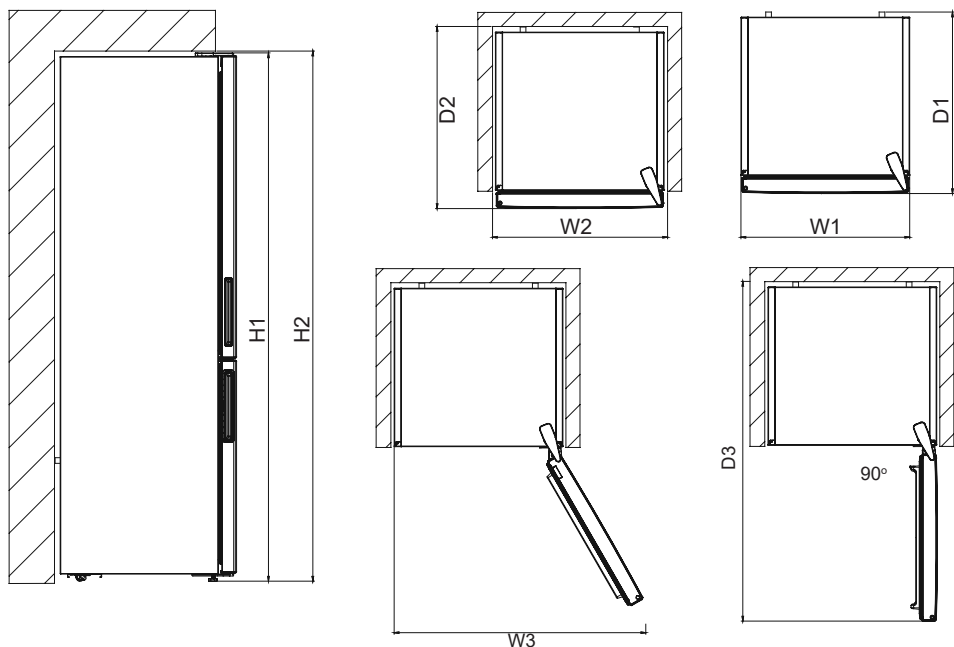

Ukupne dimenzije <sup>1</sup>		
H1*	mm	2010
W1	mm	595
D1	mm	650

<sup>1</sup> visina, širina i dubina uređaja bez ručke  
\* uključujući visinu gornje šarke (10 mm).

Prostor za uporabu <sup>2</sup>		
H2	mm	2050
W2	mm	600
D2	mm	718

<sup>2</sup> visina, širina i dubina uređaja sa ručkom,  
plus prostor potreban za slobodnu  
cirkulaciju rashladnog zraka

Ukupan prostor za uporabu <sup>3</sup>		
W3	mm	913
D3	mm	1158

<sup>3</sup> visina, širina i dubina uređaja sa ručkom,  
plus prostor potreban za slobodnu  
cirkulaciju rashladnog zraka, plus prostor  
potreban za omogućavanje otvaranja  
vrata do minimalnog kuta koji omogućava  
uklanjanje cijele unutarnje opreme

## DIO - 2. RAZLIČITE FUNKCIJE I MOGUĆNOSTI

### Informacije o tehnologiji hlađenja nove generacije

Hladnjaci sa zamrzivačem s tehnologijom hlađenja nove generacije rade na način drugačiji od statičnih hladnjaka sa zamrzivačem. Kod uobičajenih hladnjaka sa zamrzivačem vlažan zrak ulazi u zamrzivač, dok vodena para izlazi iz hrane i pretvara se u inje u odjeljku zamrzivača. Kako bi se to inje odledilo, potrebno je izvaditi utikač hladnjaka iz utičnice. Kako bi hrana ostala hladna tijekom razdoblja odležavanja, korisnik ju mora staviti na neko drugo mjesto i očistiti ostatke leda i nagomilanoginja.

Situacija je sasvim drugačija kod odjeljaka zamrzivača s tehnologijom hlađenja nove generacije. Uz pomoć ventilatora se kroz odjeljak zamrzivača upuhuje hladan i suh zrak. Rezultat upuhavanja hladnog zraka u odjeljak zamrzivača – čak i u prostor između polica – je jednakomjerno i pravilno zamrzavanje hrane. Ainja neće biti.

Konfiguracija u odjeljku hladnjaka bit će skoro ista kao i u odjeljku zamrzivača. Zrak kojeg ispušta ventilator, koji se nalazi na vrhu hladnjaka, hladi unutarnji prostor hladnjaka dok prolazi kroz prazan prostor iza kanala za zrak. Istovremeno se zrak ispuhuje kroz otvore na kanalu za zrak kako bi se postupak hlađenja u odjeljku hladnjaka mogao uspješno dovršiti. Otvori na zračnom kanalu dizajnirani su za jednakomjerno raspodjelu zraka kroz odjeljak.

Budući da između zamrzivača i odjeljka hladnjaka zrak ne prolazi, mirisi se neće miješati.

Rezultat toga je jednostavnost korištenja hladnjaka s tehnologijom hlađenja nove generacije i mogućnost skladištenja velikih količina hrane te estetski izgled.

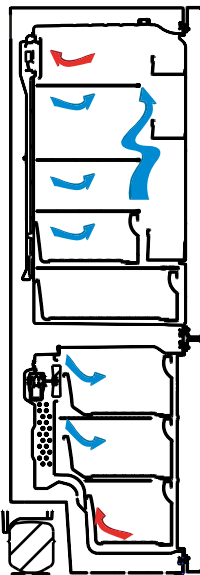

## Zaslon i upravljačka ploča

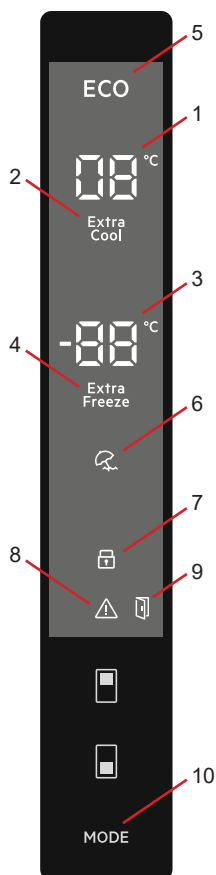

### Upotreba upravljačke ploče

1. To je ekran s postavljenom vrijednosti hladnjaka.
2. To je indikator brzog hlađenja.
3. To je ekran s postavljenom vrijednosti zamrzivača.
4. To je indikator brzog zamrzavanja.
5. To je simbol za štedljiv način rada.
6. To je simbol za način rada Praznici.
7. To je simbol za blokadu za djecu.
8. To je simbol za alarm.
9. To je simbol za Funkcija alarma za otvorena vrata
10. Omogućuje aktivaciju načina rada prema želji (štedljiv, praznici...).

### Rasvjeta (ako je dostupna)

Kad se proizvod prvi put uključi, unutarnja svjetla mogu se uključiti 1 minutu kasnije zbog početnih testova

## Upotreba hladnjaka – zamrzivača

### Način rada brzog zamrzavanja

#### Svrha

- Zamrznuti veliku količinu hrane koja ne stane na policu za brzo zamrzavanje.
- Zamrznuti pripremljenu hranu.
- Brzo zamrznuti svježiju hranu kako bi se zadržala svježina.

#### Kako se mora koristiti?

Pritišćite gumb za postavljanje zamrzivača sve dok se na ekranu ne pojavi simbol za brzo zamrzavanje. Oglasit će se zvučni signal s bip bip. Način rada će se postaviti.

#### Tijekom ovog načina rada:

- Temperatura načina rada hladnjaka i brzog hlađenja može se podesiti. U tom slučaju se način rada brzog zamrzavanja nastavlja.
- Način rada za štedljivost i praznike ne mogu se odabrati.
- Način rada brzog zamrzavanja može se poništiti istom radnjom kao i kod odabira.





## Napomena:

- Pogledajte naljepnicu s tehničkim podacima kako biste utvrdili maksimalan kapacitet zamrzivača (kg) za 24-satno razdoblje.
- Kod maksimalnog kapaciteta najbolje je napravu postaviti na način rada brzog zamrzavanja 3 sata prije pohrane hrane.
- Kada je postignuta optimalna temperatura zamrzivača, oglašava se zvučni alarm.



Način rada brzog zamrzavanja automatski će se poništiti nakon 24 sata ili kada temperatura senzora zamrzivača padne ispod  $-32^{\circ}\text{C}$ .

## Način rada brzog hlađenja

### Svrha

- Ohladiti i čuvati veliku količinu hrane u odjeljku hladnjaka.
- Brzo ohladiti piće.

### Kako se mora koristiti?

Pritišćite gumb za postavljanje hladnjaka sve dok se na ekranu ne pojavi simbol za brzo hlađenje. Oglasit će se zvučni signal s bip bip. Način rada će se postaviti.

### Tijekom ovog načina rada:

- Temperature načina rada zamrzivača i brzog zamrzavanja mogu se podesiti. U tom slučaju se način rada brzog zamrzavanja nastavlja.
- Način rada za štedljivost i praznike ne mogu se odabrati.
- Način rada brzog zamrzavanja može se poništiti istom radnjom kao i kod odabira.



## Štedljivi način rada (ECO)

### Svrha

Štednja energije. Tijekom razdoblja manje česte upotrebe (otvaranja vrata) ili dok niste kod kuće, npr. kada ste na odmoru, ekonomični program omogućuje optimalnu temperaturu uz uštedu energije.

### Kako se mora koristiti?

- Pritišćite gumb za način rada sve dok se ne pojavi simbol za štedljiv način rada.
- Ako se u razdoblju od 1 sekunde ne pritisne nijedan gumb. Način rada će se postaviti. Simbol za štedljiv način rada zatrepert će 3 puta. Kada je način rada postavljen, zvučni signal će se oglasiti bip bip.
- Segmenti s temperaturom zamrzivača i hladnjaka prikazivat će "E".
- Simbol za štedljivost i E će svijetliti dok se način rada ne završi.

### Tijekom ovog načina rada:

- Zamrzivač se može podešavati. Kada se štedljiv način rada poništi, nastavit će se koristiti odabrane postavljene vrijednosti.
- Hladnjak se može podešavati. Kada se štedljiv način rada poništi, nastavit će se koristiti odabrane postavljene vrijednosti.
- Načini rada brzog hlađenja i brzog zamrzavanja mogu se odabrati. Štedljiv način rada se automatski poništava i odabrani način rada se aktivira.
- Način rada praznici može se odabrati nakon poništavanja štedljivog načina rada. Zatim se aktivira odabrani način rada.
- Za poništavanje morate samo pritisnuti gumb za način rada.

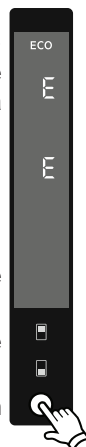

## Način rada Praznici

### Kako se mora koristiti?

- Pritišćite gumb za način rada sve dok se ne pojavi simbol za način rada Praznici.
- Ako se u razdoblju od 1 sekunde ne pritisne nijedan gumb. Način rada će se postaviti. Simbol za način rada Praznici zatreperit će 3 puta. Kada je način rada postavljen, zvučni signal će se oglasiti bip bip.
- Segment s temperaturom hladnjaka prikazivat će "--".
- Simbol za način rada Praznici i "--" će svijetliti dok se način rada ne završi.

### Tijekom ovog načina rada:

- Zamrzivač se može podešavati. Kada se poništi način rada Praznici, nastavit će se koristiti odabrane postavljene vrijednosti.
- Hladnjak se može podešavati. Kada se poništi način rada Praznici, nastavit će se koristiti odabrane postavljene vrijednosti.
- Načini rada brzog hlađenja i brzog zamrzavanja mogu se odabrati. Način rada Praznici se automatski poništava i odabrani način rada se aktivira.
- Štedljiv način rada može se odabrati nakon poništavanja načina rada praznici. Zatim se aktivira odabrani način rada.
- Za poništavanje morate samo pritisnuti gumb za način rada.



## Način rada Hladno piće

### Kada se mora koristiti?

Ovaj način rada koristi se za hlađenje pića unutar postavljenog vremena.

### Kako se mora koristiti?

- Pritisnite gumb za zamrzivač na 3 sekunde.
- Na ekranu s postavljenim vrijednostima zamrzivača pokrenut će se posebna animacija, dok će na ekranu s postavljenim vrijednostima hladnjaka treperiti 05.
- Pritisnite gumb hladnjaka kako biste podesili vrijeme (05 - 10 - 15 - 20 - 25 - 30 minuta).
- Kada odaberete vrijeme, brojevi će zatreperiti 3 puta na ekranu i oglasiti će se zvučni signal.
- Ako se u razdoblju od 2 sekunde ne pritisne nijedan gumb, vrijeme je postavljeno.
- Odbrojavanje započinje od podešenog vremena, minutu po minutu.
- Na ekranu će treperiti preostalo vrijeme.
- Kako biste poništili taj način rada, pritisnite gumb za postavljanje zamrzivača na 3 sekunde.

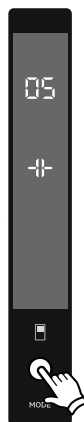

## Način čuvara zaslona

### Svrha

Ovim se načinom rada štedi energija isključivanjem svih svjetala upravljačke ploče kada se ne radi na ploči.

### Način upotrebe

- Način čuvara zaslona aktivirat će se automatski nakon 30 sekundi.
- Ako pritisnete bilo koju tipku dok su svjetla upravljačke ploče isključena, trenutačne će se postavke uređaja ponovno pojaviti na prikazu kako biste mogli unijeti željene izmjene.
- Ako ne poništite način čuvanja zaslona ili ne pritisnete bilo koju tipku u 30 sekundi, upravljačka ploča ostat će isključena.

### Isključivanje načina čuvanja zaslona

- Da biste isključili način čuvanja zaslona, najprije morate pritisnuti bilo koju tipku kako biste aktivirali tipke, a zatim pritisnuti i držati gumb načina na 3 sekunde.
- Za ponovno aktiviranje načina čuvanja zaslona pritisnite i držite gumb načina na 3 sekunde.

### Funkcija blokade za djecu

#### Kada se mora koristiti?

Kako biste spriječili da se djeca igraju s gumbima te mijenjaju postavke koje ste postavili, na ovoj napravi dostupna je blokada za djecu.

#### Aktiviranje blokade za djecu

Pritisnite gumb hladnjaka i zamrzivača istovremeno na 5 sekunde.

#### Deaktiviranje blokade za djecu

Pritisnite gumb hladnjaka i zamrzivača istovremeno na 5 sekunde.



### Funkcija alarma za otvorena vrata

Ako su vrata hladnjaka otvorena dulje od 2 minute, vaš će se uređaj oglasiti s dva zvučna signala i zasvijetlit će ikona za otvorena vrata.



## Poštavke temperature

### Poštavke temperature zamrzivača

- Početna temperaturna vrijednost indikatora postavke zamrzivača je -18 °C.
- Jednom pritisnete gumb za postavljanje zamrzivača.
- Kada pritisnete taj gumb, na ekranu će treperiti posljednja postavljena vrijednost.
- Uvijek kada pritisnete ovaj gumb temperatura će se redom smanjiti.
- Kada pritišćete gumb za postavljanje zamrzivača sve dok se ne pojavi simbol brzog zamrzavanja te ako ne pritisnete nijedan drugi gumb u razdoblju od 1 sekunde, simbol brzog zamrzavanja počeo će treperiti.
- Ako nastavljate pritiskati, ponovno će se pokrenuti prebacivanje od -16 °C.
- Temperaturna vrijednost koja je odabrana prije aktivacije načina rada Praznici, brzog zamrzavanja, brzog hlađenja i štedljivosti ostat će ista sve dok način rada ne završi ili bude poništen. Naprava nastavlja raditi s tom temperaturnom vrijednosti.



### Poštavke temperature hladnjaka

- Početna temperaturna vrijednost indikatora postavke hladnjaka je +4 °C.
- Jednom pritisnete gumb za postavljanje hladnjaka.
- Kada ovaj gumb pritisnete prvi puta, pojavit će se posljednja vrijednost na indikatoru postavke hladnjaka.
- Uvijek kada pritisnete ovaj gumb temperatura će se redom smanjiti.
- Kada pritišćete gumb za postavljanje hladnjaka sve dok se ne pojavi simbol brzog hlađenja te ako ne pritisnete nijedan drugi gumb u razdoblju od 1 sekunde, simbol brzog hlađenja počeo će treperiti.
- Ako nastavljate pritiskati, ponovno će se pokrenuti prebacivanje od +8 °C.
- Temperaturna vrijednost koja je odabrana prije aktivacije načina rada Praznici, brzog zamrzavanja, brzog hlađenja i štedljivosti ostat će ista sve dok način rada ne završi ili bude poništen. Naprava nastavlja raditi s tom temperaturnom vrijednosti.



### Preporučene postavke za temperature za zamrzivača i hladnjaka

Odjeljak za zamrzavanje	Odjeljak za hladnjaka	Napomene
-18 °C	4 °C	Za uobičajenu uporabu i najbolju učinkovitost.
-20 °C, -22 °C ili -24 °C	4 °C	Preporučuje se kada temperatura okoline premašuje 30 °C.
Super Freeze način	4 °C	Mora se koristiti kada hranu želite brzo zamrznuti.
-18 °C, -20 °C, -22 °C ili -24 °C	2 °C	Ova postavka temperature mora se koristiti kada je temperatura okoline visoka ili kada mislite da odjeljak hladnjaka nije dovoljno hladan zbog čestog otvaranja vrata.

## Upozorenja o podešavanju temperature

- Ne preporučuje se upotreba hladnjaka pri temperaturi okoline nižoj od 10 °C radi očuvanja učinkovitosti.
- Temperatura treba podesiti ovisno o učestalosti otvaranja vrata i količini hrane koja se čuva u hladnjaku.
- Nemojte prijeći na sljedeće podešavanje prije nego što dovršite prethodno.
- Ovisno o temperaturi okoline, nakon prvog uključivanja hladnjak je potrebno uključiti na 24 sata bez prekida kako bi se u potpunosti rashladio. Tijekom ovog vremena nemojte često otvarati vrata hladnjaka ili u njega stavljati mnogo hrane.
- Funkcija zadržke od 5 minuta primjenjuje se da bi se spriječilo oštećenje kompresora hladnjaka kada dođe do isključivanja iz struje i ponovnog uključivanja ili do prekida napajanja energijom. Vaš hladnjak počet će s normalnim radom nakon 5 minuta.
- Vaš hladnjak namijenjen je za rad u rasponu temperature okoline navedenom u standardima, prema klimatskom razredu navedenom na naljepnici s informacijama. Radi učinkovitosti hlađenja, ne preporučamo upotrebu hladnjaka pri temperaturama izvan navedenih temperaturnih vrijednosti.
- Uređaj je izrađen za uporabu na temperaturama okoline između 10°C i 43°C.

Klimatski razred	Značenje	Temperatura okoline
<b>T</b>	Tropska	Ovaj rashladni uređaj predviđen je za uporabu na sobnoj temperaturi u rasponu od 16 °C do 43° C.
<b>ST</b>	Suptropska	Ovaj rashladni uređaj predviđen je za uporabu na sobnoj temperaturi u rasponu od 16 °C do 38° C.
<b>N</b>	Umjerena	Ovaj rashladni uređaj predviđen je za uporabu na sobnoj temperaturi u rasponu od 16 °C do 32° C.
<b>SN</b>	Proširena umjerena	Ovaj rashladni uređaj predviđen je za uporabu na sobnoj temperaturi u rasponu od 10 °C do 32° C.

Ovaj je uređaj namijenjen uporabi na sobnoj temperaturi u rasponu od 10 °C do 43 °C. Ispravan rad uređaja može se zajamčiti samo u navedenom temperaturnom rasponu.

## Indikator temperature

Kako bismo vam pomogli u boljem postavljanju vašeg hladnjaka, opremili smo ga indikatorom temperature koji se nalazi na najhladnijem području.

Kako biste bolje pohranjivali hranu u vašem hladnjaku, posebno na najhladnijem području, pobrinite se da na indikatoru temperature bude prikazana poruka "OK". Ako se « OK » ne pojavljuje, to znači da temperatura nije postavljena ispravno.

Možda će biti teško vidjeti indikatora, pobrinite se da je ispravno osvijetljen. Svaki puta kada se uređaj za postavljanje temperature promijeni, pričekajte da se temperatura unutar naprave stabilizira prije nastavka, ako je potrebno, s novom postavkom temperature. Molimo da mijenjate položaj uređaja za postavljanje temperature postupno i pričekate barem 12 sati prije početka nove provjere i potencijalne promjene.



**NAPOMENA:** Nakon čestih otvaranja (ili duže otvorenosti) vrata ili nakon stavljanja svježe hrane u napravu, normalno je da se "OK" neće pojaviti na indikatoru postavke temperature. Ako dođe do abnormalnog gomilanja ledenih kristala (donji zid naprave) u odjeljku hladnjaka, isparivača (preopterećena naprava, visoka temperatura sobe, česta otvaranja vrata), uređaj za postavljanje temperature stavite na niži položaj, sve dok se ponovno ne postignu razdoblja isključenog kompresora.

### Hranu pohranjujte u najhladnijem području hladnjaka.



Vaša hrana bit će bolje pohranjena ako je stavite u najprikladnije područje za hlađenje. Najhladnije područje je odmah iznad odjeljka za voće i povrće.

Sljedeći simbol označava najhladnije područje vašeg hladnjaka.

Kako biste bili sigurni da u tom području imate najnižu temperaturu, pobrinite se da se policica nalazi na razini tog simbola, kao što je prikazano na slici.

Gornja granica najhladnijeg područja označena je donjom stranom naljepnice (glava strelice). Gornja policica najhladnijeg područja mora biti u ravnini s glavom strelice. Najhladnije područje je ispod te razine.

Pošto se te police mogu uklanjati, pobrinite se da uvijek budu na istoj razini s ograničenjima tih zona opisanim na naljepnici, kako bi se održavale temperature u tom području.

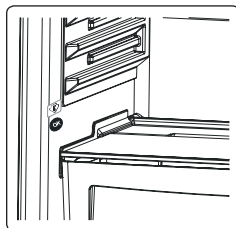

## Dodatna oprema

### Posuda za ledposuda za led

- Napunite posudu za led vodom i stavite je u odjeljak zamrzivača.
- Kad se voda u potpunosti pretvori u led, zavrnite posudu kao što je pokazano i iz nje će ispasti kockice leda.

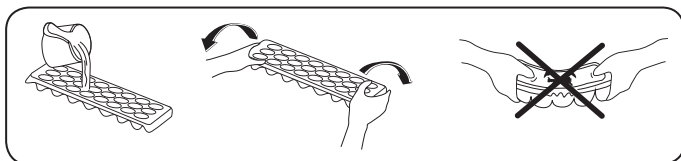

### Kutija zamrzivača

Kutija zamrzivača je za hranu kojoj je potreban lakši pristup.

#### Vađenje kutije zamrzivača:

- Izvucite kutiju što više moguće
- Povucite prednji dio kutije prema gore i van.



Za ponovno postavljanje kliznog odjeljka izvedite obratnu radnju istog postupka.



**Napomena:** Kod izvlačenja i postavljanja uvijek držite ručku kutije.

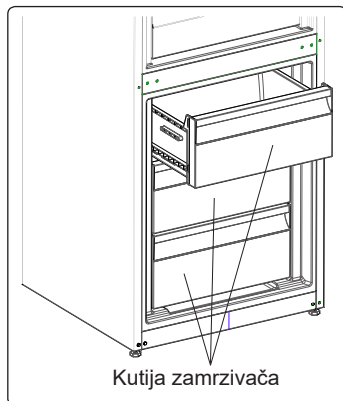

### Odjeljak za dodatno hlađenje (Kod nekih modela)

Idealno za održavanje okusa i teksture svježih odrezaka i sira. Ladica na izvlačenje osigurava sredinu s nižom temperaturom u usporedbi s ostatkom hladnjaka, zahvaljujući aktivnoj cirkulaciji hladnog zraka.

#### Vađenje police za meso i ribu

- Povucite policu za meso i ribu prema sebi tako da klizi po vodilicama.
- Povucite policu za meso i ribu prema gore s vodilice kako bi je izvadili.



### **Regulator vlage (Kod nekih modela)**

Regulator vlage u zatvorenom položaju omogućuje duže skladištenje svježeg voća i povrća.

Ako je odjeljak za voće i povrće sasvim pun, regulator vlage koji se nalazi na prednjem dijelu odjeljka za voće i povrće mora biti u otvorenom položaju. Na taj način kontrolira se ulaz zraka i razina vlage u odjeljku za voće i povrće i omogućuje se duže skladištenje voća i povrća.

Ako na staklenoj polici vidite znakove kondenzacije, do kraja otvorite regulator vlage.

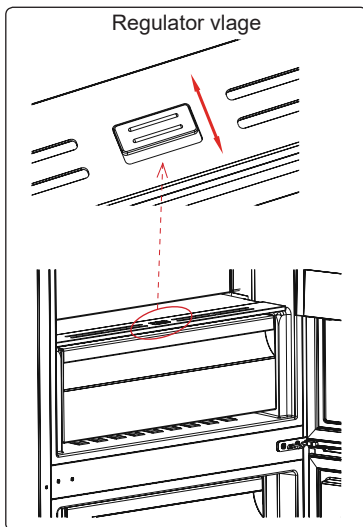

### **CustomFlex (Kod nekih modela)**

CustomFlex® vam nudi slobodu prilagodbe prostora u vašem hladnjaku. Unutar vrata se nalazi kontejner za pohranu i mobilni kontejneri, tako da možete skrojiti prostor prema vašim potrebama. Kontejneri su čak pokretni, tako da ih možete izvaditi iz hladnjaka radi lakšeg pristupa.

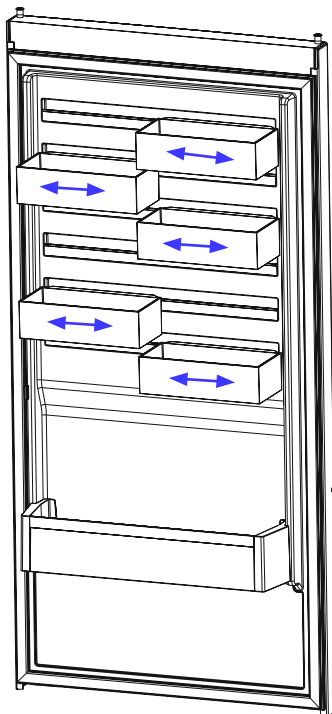



**Vizualni i tekstualni opisi u dijelu o dodacima mogu se razlikovati ovisno o modelu vašeg uređaja.**



## DIO - 3. POSTAVLJANJE HRANE U UREĐAJ

### Odjeljak hladnjaka

- Odjeljak za svježiju hranu je onaj označen (na tipskoj pločici) s .
- Kako bi smanjili vlažnost a samim time i stvarane inja u unutrašnjosti hladnjaka, ne odlažite u hladnjak posude koje sadrže tekućinu bez poklopca. Inje ima tendenciju skupljanja u hladnijim dijelovima isparivača, pa bi se zbog toga proces odleivanja trebao provoditi češće.
- Nikada ne odlažite toplu hranu u hladnjak. Hrana se treba ohladiti na sobnu temperaturu i smjestiti tako da ne sprečava cirkulaciju zraka u hladnjaku.
- Nastojte da posude i namirnice ne dotiču zadnju stjenku hladnjaka, jer bi inje moglo prilijepiti odloženu stvar za stjenku. Ne otvarajte vrata hladnjaka bez potrebe.
- Smjestite meso i očišćenu ribu (propisno zamotanu) koju ćete koristiti u sljedećih dan ili dva, na dno hladnjaka (to je iznad osvježivača), zato što je to najhladniji dio hladnjaka i osigurava najbolje uvijete.
- U osvježivač možete odlagati otpakirano voće i povrće.

 **NAPOMENA:** Najučinkovitija uporaba energije se osigurava u konfiguraciji s ladicama u donjem dijelu uređaja, i ravnomjerno postavljenim policama, položaj košara za vrata ne utječe na potrošnju energije.

*Neki prijedlozi o stavljanju i skladištenju hrane u odjeljcima hladnjaka nalaze se u nastavku.*

Hrana	Vrijeme čuvanja	Gdje staviti u hladnjaku
Povrće i voće	1 tjedan	U ladici (bez zamotavanja)
Meso i riba	2 do 3 dana	Prekriveno plastičnom folijom, u vrećici ili kutiji za meso (na staklenoj polici)
Svježi sir	3 do 4 dana	U posebnoj ladici u vratima
Maslac i margarin	1 tjedan	U posebnoj ladici u vratima
Proizvodi u bocama, mlijeko i jogurt	Do isteka roka kojeg preporučuje proizvođač	U posebnoj ladici u vratima
Jaja	1 mjesec	U polici za jaja
Kuhana hrana	2 dana	Sve police

### Odjeljak zamrzivača

- Odjeljak zamrzivača je onaj označen s  \*\*\*.
- Odjeljak za duboko zamrzavanje koristite za dugotrajno skladištenje zamrznute hrane i stvaranje leda.
- Kako biste izvukli maksimum iz odjeljka za zamrzavanje, koristite samo staklene ladice u gornjem i srednjem dijelu. Za donji dio koristite donju košaru.
- Hranu koju ćete tek zamrznuti nemojte stavljati kraj već zamrznute hrane.
- Hranu koju ćete zamrzavati (meso, mljeveno meso, riba itd.) podijelite na manje dijelove tako da ih možete iskoristiti za pojedinačne obroke.
- Nemojte ponovno zamrzavati hranu koju ste već odmrznuli. Ta hrana mogla biti biti opasna po vaše zdravlje jer može uzrokovati trovanje hranom.

- Vruća jela ne stavljajte u odjeljak zamrzivača. Prije stavljanja u zamrzivač potrebno ih je ohladiti. Ako biste u zamrzivač stavili vruća jela, pokvarili biste već prije zamrznutu hranu.
- Kada kupujete zamrznutu hranu, provjerite ako je zamrznuta u odgovarajućim uvjetima i ako ambalaža nije poderana.
- Kada skladištite zamrznutu hranu, uvijek pročitajte uvjete skladištenja navedene na ambalaži. Ako na ambalaži nema nikakvog pojašnjenja, hranu je potrebno konzumirati u što kraćem vremenskom razdoblju.
- Ako su na ambalaži zamrznute hrane vidljivi znakovi vlage, a hrana ima čudan miris, ta hrana vjerojatno nije skladištena u prikladnim uvjetima pa se je pokvarila. Takvu hranu nemojte kupovati!
- Vrijeme skladištenja zamrznute hrane ovisi o ambijentalnoj temperaturi, učestalosti otvaranja i zatvaranja vrata, postavkama termostata, vrsti hrane i vremenu proteklom od datuma kupovine hrane do stavljanja te hrane u zamrzivač. Uvijek se pridržavajte uputa navedenih na ambalaži i nikada nemojte premašiti naznačeno trajanje skladištenja hrane.
- Napomena: ako vrata zamrzivača želite otvoriti odmah nakon zatvaranja, nećete ih lako otvoriti. To je sasvim uobičajeno! Nakon što zamrzivač postigne uravnoteženo stanje, vrata će se lako otvoriti.

#### **Važna napomena:**

- Zamrznuta hrana, kada je odmrznuta, mora se kuhati isto kao i svježa hrana. Ako se ne kuha nakon odmrzavanja, ona se NIKADA ne smije ponovno zamrzavati.
- Okus nekih začina u kuhanim jelima (anis, bosiljak, potočarka, ocat, birani začini, đumbir, češnjak, luk, senf, timijan, mažuran, crni papar, itd.) se mijenja i pretpostavlja jaki okus kada su jela pohranjena na dugo vrijeme. Prema tome, dodajte samo malu količinu začina ako planirate zamrzavati, ili željenu količinu začina možete dodati kada se hrana odmrzava.
- Razdoblje pohrane hrane ovisi o korištenim masnoćama. Prikladne masnoće su margarin, teleća mast, maslinovo ulje i maslac, dok su neprikladne kikiriki ulje i svinjska mast.
- Hrana u tekućem obliku mora se zamrzavati u plastičnim šalicama, a ostala hrana mora se zamrzavati u plastičnim folijama ili vrećicama.

Neki prijedlozi o stavljanju i skladištenju hrane u odjeljcima zamrzivača nalaze se u nastavku.

<b>Povrće i voće</b>	<b>Priprema</b>	<b>Vrijeme čuvanja (mjeseci)</b>	<b>Vrijeme otapanja na sobnoj temperaturi -sati-</b>
Cvjetača	Skinite lišće, podijelite srčiku na dijelove i ostavite da odstoji u vodi s malo limuna	10 - 12	Može se koristiti zamrznuto
Zeleni grah, mahune	Oprite i narežite na male dijelove.	10 - 13	Može se koristiti zamrznuto
Grašak	Oljuštite i operite	12	Može se koristiti zamrznuto
Glijive i šparoge	Operite i narežite na male komade	6 - 9	Može se koristiti zamrznuto
Kupus	Očišćeni	6 - 8	2

Povrće i voće	Priprema	Vrijeme čuvanja (mjeseci)	Vrijeme otapanja na sobnoj temperaturi -sati-
Patlidžan	Narezati na komade od 2 cm nakon pranja	10 - 12	Razdvojiti biljke jednu od druge
Kukuruz	Očistite ga i zapakirajte u klip u ili zrn u	12	Može se koristiti zamrznuto
Mrkva	Operite i narežite na kriške	12	Može se koristiti zamrznuto
Paprika	Uklonite peteljku, podijelite na dva dijela i izbacite sjemenke	8 - 10	Može se koristiti zamrznuto
Špinat	Oprati	6 - 9	2
Jabuke i kruške	Ogulite i narežite	8 - 10	(u zamrzivaču) 5
Marelice i breskve	Podijelite na pola i izbacite sjemenke	4 - 6	(u zamrzivaču) 4
Jagode i maline	Operite ih i očistite	8 - 12	2
Kuhano voće	U čašici, dodajte 10 % šećera	12	4
Šljive, trešnje, višnje	Operite i uklonite peteljke	8 - 12	5 - 7

Mliječni proizvodi i proizvodi od tijesta		Priprema	Vrijeme čuvanja (mjeseci)	Uvjeti čuvanja
Pakirano (homogenizirano) mlijeko		U vlastitom pakiranju	2 - 3	Samo homogenizirano mlijeko
Sir (osim bijelih sireva)		U kriškama	6 - 8	Mogu ostati u svojim originalnim pakiranjima na kratko vrijeme. Treba ih zamotati plastičnom folijom za dulje čuvanje.
Maslac, margarin		U vlastitom pakiranju	6	
Jaje (*)	Bjelanjak		10 - 12	30 g jednako je jednom bjelanjku.
	Mješavina (bjelanjak i žumanjak)	Dobro izmiješano uz prstohvat soli ili šećera kako bi se spriječilo zgušnjavanje	10	50 g jednako je jednom žumanjku.
	Žumanjak	Dobro izmiješano uz prstohvat soli ili šećera kako bi se spriječilo zgušnjavanje	8 - 10	20 g jednako je jednom žumanjku.

U zatvorenoj čašici

(\*) Nikada zamrznuti s ljuskom. Bjelanjak i žumanjak treba zamrznuti odvojeno ili potpuno izmiješati.

	Vrijeme čuvanja (mjeseci)	Vrijeme otapanja na sobnoj temperaturi (sati)	Vrijeme otapanja u pećnici (minute)
Kruh	4 - 6	2 - 3	4-5 (220-225 °C)
Keksi	3 - 6	1 - 1,5	5-8 (190-200 °C)
Pite	1 - 3	2 - 3	5-10 (200-225 °C)
Voćne pite	1 - 1,5	3 - 4	5-8 (190-200 °C)
Lisnato tijesto	2 - 3	1 - 1,5	5-8 (190-200 °C)
Pizza	2 - 3	2 - 4	15-20 (200 °C)

## DIO - 4. ČIŠĆENJE I ODRŽAVANJE

 Prije početka čišćenja, isključite štednjak iz mrežnog napajanja.



 Ne čistite uređaj ulijevanjem vode.



 Ne koristite abrazivne proizvode, deterđente i sapune. Nakon pranja, isperite čitom vodom i pažljivo ih osušite. Kad je postupak čišćenja završen ponovno uključite uređaj suhim rukama.



- Odjeljke hladnjaka i zamrzivača treba povremeno očistiti otopinom sode bikarbone i mlake vode.



 • Pribor čistite odvojeno sapunom i vodom. Ne perite ih u perilici suđa.



- Kondenzator treba očistiti metlom (na stražnjoj strani uređaja) jednom godišnje radi uštede energije i povećanja produktivnosti.



 **MREŽNO NAPAJSANJE TREBA BITI ISKLJUČENO.**

## Odmrzavanje

Vaš hladnjak odmrzava automatski. Voda nastala kao rezultat odmrzavanja prolazi kroz žlijeb za prikupljanje vode, teče u spremnik isparavanja iza vašeg hladnjaka te samostalno isparava tamo.



## Zamjena LED svjetla

 Ako vaš hladnjak ima LED svjetlo, obratite se odjelu korisničke podrške jer zamjenu LED svjetla smije izvršiti samo ovlašteno osoblje.

**Napomena:** Broj i lokacija LED svjetlo razlikuje se ovisno o modelu proizvoda.

## DIO - 5. PRIJEVOZ I PROMJENA MJESTA POSTAVLJA

### Prijevoz i promjena mjesta postavljanja

- Originalno pakiranje i stiropor se moraju čuvati za ponovni prijevoz (opcionalno).
- Hladnjak trebate učvrstiti debelom ambalažom, trakama ili čvrstim užetom te slijedite upute za prijevoz prilikom ponovnog prijevoza naznačene na pakiranju.
- Kod premještanja i transporta, uklonite pomične dijelove (police, dodatke, posude za povrće itd) ili ih učvrstite na zamrzivač kako biste ih zaštitili.

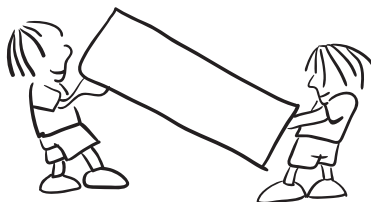

### Promjena položaja vrata

- Nije moguće promijeniti smjer otvaranja vrata hladnjaka ako su ručke na vratima hladnjaka postavljene na prednjoj površini vrata.
- Moguće je promijeniti smjer otvaranja vrata na modelima bez ručki i modelima sa ručki montiranim sa strane.
- Ako se smjer otvaranja vrata vašeg hladnjaka može promijeniti, obratite se najbližem ovlaštenom servisu kako bi vam promijenili smjer otvaranja vrata.

## DIO - 6. PRIJE POZIVA SERVISU

### Provjerite upozorenja:

Vaš hladnjak vas upozorava ako su temperature hladnjaka i zamrzivača na neprikladnim razinama, ili kada dođe do problema u napravi. Kodovi upozorenja prikazani su na indikatorima zamrzivača i hladnjaka.

VRSTA POGREŠKE	ZNAČENJE	ZAŠTO	ŠTO UČINITI
E01	Upozorenje senzora		Što prije pozovite Servis za podršku.
E02			
E03			
E06			
E07			

VRSTA POGREŠKE	ZNAČENJE	ZAŠTO	ŠTO UČINITI
E08	Upozorenje o niskom naponu	Napajanje uređaja strujom spustilo se ispod 170 V.	<p>- To nije kvar uređaja, već ta pogreška pomaže u sprečavanju oštećenja kompresora.</p> <p>- Napon se mora povećati natrag na potrebne razine</p> <p>Ako se ovo upozorenje nastavi, treba se obratiti ovlaštenom tehničaru.</p>
E10	Odjeljak hladnjaka nije dovoljno hladan.	<p><b>Može se dogoditi nakon:</b></p> <ul style="list-style-type: none"> <li>- Dugotrajnog nestanka struje.</li> <li>- Topla hrana ostavljena je u hladnjaku.</li> </ul>	<ol style="list-style-type: none"> <li>1. Postavite temperaturu zamrzivača na hladniju vrijednost ili postavite način Super Cool. To bi trebalo ukloniti kôd pogreške kad se dosegne tražena temperatura. Držite vrata zatvorena kako biste skratili vrijeme potrebno da se dosegne ispravna temperatura.</li> <li>2. Ispraznite mjesto u prednjem području rupa zračnog kanala i ne stavljajte hranu blizu senzora.</li> </ol> <p>Ako se ovo upozorenje nastavi, treba se obratiti ovlaštenom tehničaru.</p>
E11	Odjeljak hladnjaka prehladan je	Razno	<ol style="list-style-type: none"> <li>1. Provjerite je li način rada Super Cool aktiviran</li> <li>2. Smanjite temperaturu odjeljka hladnjaka</li> <li>3. Provjerite jesu li otvori čisti i jesu li začepljeni</li> </ol> <p>Ako se ovo upozorenje nastavi, treba se obratiti ovlaštenom tehničaru.</p>

Ako hladnjak ne radi ispravno, može biti riječ o manjem problemu. Stoga, da biste uštedjeli vrijeme i novac, provjerite sljedeće prije pozivanja električara.

#### **Ako vaš hladnjak ne radi:**

- Da li je došlo do nestanka struje?
- Da li je utikač ispravno umetnut u utičnicu?
- Da li je izgorio osigurač utičnice u koju je umetnut utikač ili je izgorio glavni osigurač?
- Da li je utičnica ispravna? Kako biste to provjerili, ukopčajte hladnjak u utičnicu za koju ste sigurni da radi.

#### **Ako vaš hladnjak ne hladi dovoljno:**

- Da li je dobro podešena temperatura?
- Da li se vrata hladnjaka često otvaraju te ostavljaju otvorenima dugo vrijeme?
- Da li su vrata hladnjaka ispravno zatvorena?
- Da li ste stavili jelo ili hranu u svoj hladnjak tako da dodiruje stražnji zid vašeg hladnjaka te tako sprječava protok zraka?
- Da li je vaš hladnjak prekomjerno napunjen?
- Da li postoji dostatna udaljenost između vašeg hladnjaka i stražnjeg i bočnih zidova?
- Da li je okolna temperatura unutar raspona određenog u priručniku za rad?

#### **Ako je hrana u vašem hladnjaku previše ohlađena**

- Da li je dobro podešena temperatura?
- Da li se nedavno u zamrzivač stavilo puno hrane? Ako je tako, vaš hladnjak može previše hladiti hranu unutar hladnjaka, jer će raditi duže da ohladi tu hranu.

#### **Ako vaš hladnjak radi preglasno:**

Kako bi održala postavljena razina hlađenja, kompresor se može aktivirati s vremena na vrijeme. Buka koja dolazi iz vašeg hladnjaka u to vrijeme je normalna, to je zbog te funkcije. Kada se postigne potrebna razina hlađenja, buka će se automatski smanjiti. Ako buka ne prestaje;

- Da li vaša naprava stoji stabilno? Jesu li noge podešene?
- Ima li nečeg iza vašeg hladnjaka?
- Da li police ili jela na policama vibriraju? Iznova postavite police i/ili jela, ako je to slučaj.
- Da li predmeti koji su postavljeni na vaš hladnjak vibriraju?

#### **Normalna buka;**

#### **Zvuk pucanja (pucanja leda):**

- Tijekom automatskog odmrzavanja.
- Kada se naprava hladi ili zagrijava (zbog širenja materijala naprave).

**Kratko pucanje:** Čuje se kada prekidači termostata uključuju/isključuju kompresor.

**Buka kompresora (normalan zvuk motora):** Ta buka znači da kompresor radi normalno. Kompresor može uzrokovati više buke na kratko, kada se aktivira.

**Zvuk mjehurića i kapljica:** Taj zvuk nastaje zbog protoka hladnjaka u cijevima sustava.

**Zvuk protoka vode:** Normalan zvuk protoka vode koja teče u spremnik za isparavanje tijekom odmrzavanja. Ti zvukovi mogu se čuti tijekom odmrzavanja.

**Zvuk puhanja zraka (normalan zvuk ventilatora):** Taj zvuk može se čuti kod No-Frost hladnjaka tijekom normalnog rada sustava zbog cirkulacije zraka.

### **Ako se unutar hladnjaka nagomilava vlaga;**

- Da li je hrana ispravno pakirana? Jesu li spremnici dobro osušeni prije stavljanja u hladnjak?
- Da li se vrata hladnjaka vrlo često otvaraju? Kada se vrata otvore, vlaga iz zraka u sobi ulazi u hladnjak. Osobito kada je stupanj vlage u sobi previsok, što češće se vrata otvaraju, to će brže doći do nagomilavanja vlage.
- Normalno je da se na stražnjem zidu stvaraju kapljice vode nakon automatskog procesa odmrzavanja. (kod statičkih modela)

### **Ako se vrata ne otvaraju i zatvaraju ispravno;**

- Da li paketi s hranom sprječavaju zatvaranje vrata?
- Jesu li vrata, police i ladice postavljeni ispravno?
- Jesu li brtve vrata slomljene ili istrošene?
- Da li vaš hladnjak stoji na ravnoj površini?

### **Ako su rubovi okvira hladnjaka s kojima zglob vrata dolazi u kontakt topli;**

Osobito ljeti (vrućine), površine koje zglob dodiruje mogu postati toplije tijekom rada kompresora, to je normalno.

### **VAŽNE NAPOMENE:**

- Termalni osigurač za zaštitu kompresora će prestati raditi nakon nenadanog nestanka struje ili nakon iskopčavanja naprave, jer plin u sustavu hlađenja nije stabiliziran. To je dosta normalno i hladnjak će se ponovno pokrenuti nakon 4 ili 5 minuta.
- Jedinica hlađenja vašeg hladnjaka je skrivena u stražnjem zidu. Prema tome, kapljice vode ili led se mogu pojaviti na stražnjoj površini vašeg hladnjaka zbog rada kompresora u određenim intervalima. To je normalno. Nema potrebe izvoditi radnju odmrzavanja, osim ako je količina leda prekomjerna.
- Ako svoj hladnjak nećete koristiti duže vrijeme (npr. zbog ljetnih praznika), iskopčajte ga. Očistite svoj hladnjak u skladu s Dijelom 4 i ostavite vrata otvorena kako biste spriječili vlagu i miris.
- Naprava koju ste kupili dizajnirana je za upotrebu u kućanstvu te se može koristiti samo u domaćinstvu te za naznačenu svrhu. Nije prikladna za komercijalnu ili zajedničku upotrebu. Ako potrošač napravo koristi na način koja nije u skladu s tim značajakama, naglašavamo da proizvođač i trgovac neće biti odgovorni za bilo kakve popravke i kvarove unutar jamstvenog razdoblja.
- Ako problem ne nestaje nakon što ste slijedili upute iznad, molimo da se posavjetujete s ovlaštenim servisom.



## Savjeti za uštedu energije

1. Uređaj postavite u hladnu, dobro prozračenu prostoriju, ne izlažite ga izravnom sučevom svjetlu ili blizini izvora topline (radijator, štednjak... itd). U protivnom koristite izolacijsku ploču.
2. Ostavite toplu hranu i pića da se ohlade izvan uređaja.
3. Kod otapanja zamrznute hrane, stavite je u odjeljak hladnjaka. Niska temperatura zamrznute hrane pomoći će rashladiti odjeljak hladnjaka prilikom otapanja. Što dovodi do uštede energije. Ako se zamrznuta hrana ostavi vani, to će dovesti do gubitka energije.
4. Kad stavljate pića i tekućine u hladnjak morate ih pokriti. U protivnom će se povećati vlaga u uređaju. Pa se produžuje vrijeme potrebno za hlađenje. Pokrivanjem pića i tekućina pomaže u zadržavanju okusa i mirisa.
5. Prilikom stavljanja hrane i pića u hladnjak, vrata držite otvorenima što je kraće moguće.
6. Neka poklopci bilo kojeg različitog temperaturnog odjeljka uređaja (posude za povrće, rashladni odjeljak... itd) budu zatvoreni.
7. Brtve na vratima moraju biti čiste i dobro prijanjati. U slučaju habanja, ako je brtva odvojiva, zamijenite brtvu. Ako se ne mogu odvojiti, vrata morate zamijeniti.
8. Eko način rada / uobičajeno postavljena značajka koja održava svježiu i zamrznutu hranu uz uštedu energije.
9. Odjeljak za svježiu hranu (Hladnjak): Najučinkovitija uporaba energije se osigurava u konfiguraciji s ladicama u donjem dijelu uređaja, i ravnomjerno postavljenim policama, položaj košara za vrata ne utječe na potrošnju energije.
10. Odjeljak za zamrznutu hranu (Zamrzivač): Unutarnja konfiguracija uređaja je ta koja osigurava najučinkovitiju uporabu energije.
11. Ne vadite akumulatore hladnoće iz košare zamrzivača (ako ih ima).

## DIO - 7. DIJELOVI UREĐAJA I ODJELJCI

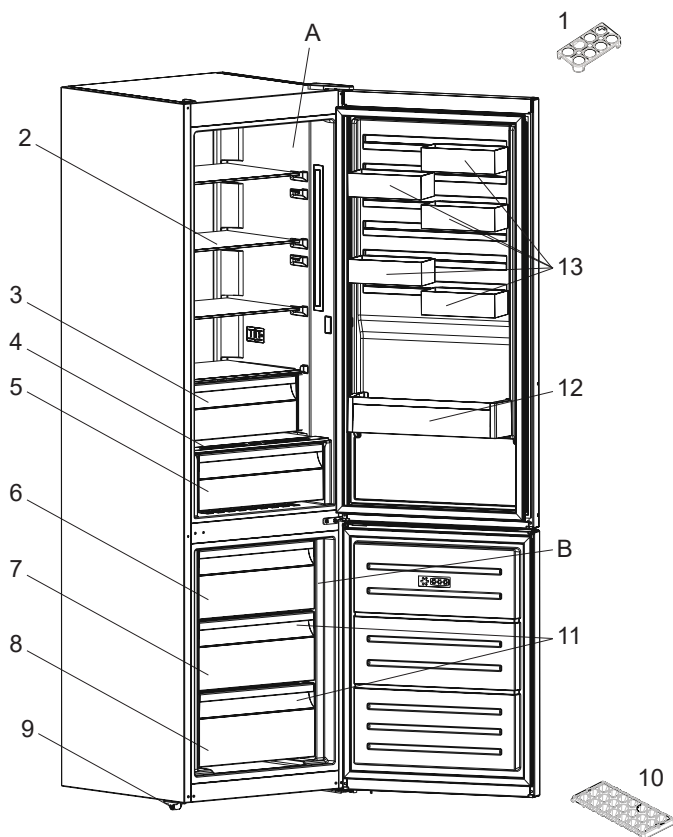

Ova slika je izrađena u svrhu pružanja informacija te kako bi prikazala različite dijelove i dodatnu opremu naprave. Dijelovi se mogu razlikovati s obzirom na model naprave.

A) Odjeljak hladnjaka

B) Odjeljak zamrzivača

1) Odjeljak za jaja

2) Polica u hladnjaku

3) Odjeljak za dodatno hlađenje \*

4) Pokrov odjeljka za voće i povrće

5) Odjeljak za voće i povrće

6) Gornja košara zamrzivača

7) Srednja košara zamrzivača

8) Donja košara zamrzivača

9) Podesive noge

10) Pladanj za led

11) Staklena polica zamrzivača \*

12) Polica za boce

13) CustomFlex

\* U nekim modelima

## **DIO - 8. TEHNIČKI PODACI**

Tehničke informacije nalaze se na tipskoj pločici s unutarnje strane uređaja i na energetske naljepnici.

QR kod na energetske naljepnici isporučenoj s uređajem pruža internetsku vezu do podataka koji se odnose na performanse uređaja u bazi podataka EU EPREL.

Zadržite energetske naljepnicu za referencu zajedno s korisničkim priručnikom i svim ostalim dokumentima koji se isporučuju s ovim uređajem.

Isto se informacije mogu naći u EPREL-u putem veze <https://eprel.ec.europa.eu> te naziv modela i broj proizvoda koji se nalaze na tipskoj pločici uređaja.

Posjetite [www.theenergylabel.eu](http://www.theenergylabel.eu) za detaljne informacije o energetske naljepnici.

## **DIO - 9. INFORMACIJE ZA ISPITNE INSTITUTE**

Ugradnja i priprema uređaja za provjeru EcoDesign-a mora biti u skladu s EN 62552. Zahtjevi za provjetranje, dimenzije udubljenja i minimalni razmak stražnje strane moraju biti navedeni u ovom korisničkom priručniku u DIO 1. Molimo kontaktirajte proizvođača za sve dodatne informacije, uključujući planove utovara.



PL

**POŻAR**

**Ostrzeżenie; Ryzyko pożaru / materiały łatwopalne**

# SPIS TREŚCI

<b>PRZED ROZPOCZĘCIEM KORZYSTANIA Z URZĄDZENIA .....</b>	<b>72</b>
Ostrzeżenia ogólne.....	72
Jeśli ze względu na odmienną instalację nie będą spełnione wymagania dotyczące prawidłowej wentylacji, urządzenie będzie działać prawidłowo, ale zużycie energii może nieznacznie wzrosnąć.....	72
Stare i zepsute chłodziarki .....	77
Ostrzeżenia dotyczące bezpieczeństwa.....	77
Informacje dotyczące instalacji.....	78
Przed rozpoczęciem korzystania z chłodziarki .....	78
Wymiary .....	79
<b>WYKORZYSTANIE CHŁODZIARKO-ZAMRAŻARKI .....</b>	<b>80</b>
Informacje na temat technologii chłodzenia nowej generacji .....	80
Wyświetlacz i panel sterowania.....	81
Obsługa lodówko-zamrażarki .....	81
Tryb szybkiego zamrażania.....	81
Tryb szybkiego chłodzenia .....	82
Tryb pracy ekonomicznej .....	82
Tryb wakacyjny.....	83
Tryb chłodzenia napojów.....	83
Tryb wygaszacza ekranu.....	84
Funkcja zabezpieczenia przed dziećmi.....	84
Ustawienia temperatury.....	85
Ustawienia temperatury zamrażarki.....	85
Ustawienia temperatury chłodziarki.....	85
Ostrzeżenia dotyczące ustawień temperatury .....	86
Ważne instrukcje dotyczące instalacji .....	87
Wskaźnik temperatury .....	87
Wyposażenie dodatkowe .....	88
Tacka na lód .....	88
Szufłada zamrażarki.....	88
Dodatkowa komora schładzania .....	88
Urządzenie sterujące wilgotnością .....	89
CustomFlex .....	89
<b>WKŁADANIE ŻYWNOŚCI .....</b>	<b>90</b>
Komora chłodziarki .....	90
Komora zamrażarki .....	90

<b>CZYSZCZENIE I KONSERWACJA .....</b>	<b>94</b>
Odszranianie .....	94
<b>DOSTAWA I ZMIANA MIEJSCA MONTAŻU .....</b>	<b>95</b>
Przestawienie drzwi .....	95
<b>ROZWIĄZYWANIE PROBLEMÓW .....</b>	<b>95</b>
Porady w zakresie oszczędzania energii .....	99
<b>TWOJA CHŁODZIARKO-ZAMRAŻARKA .....</b>	<b>100</b>
<b>DANE TECHNICZNE .....</b>	<b>101</b>
<b>INFORMACJE DLA INSTYTUCJI PRZEPROWADZAJĄCYCH BADANIA .....</b>	<b>101</b>

## DZIĘKUJEMY

Dziękujemy za zakup urządzenia firmy Electrolux. W wybranym produkcie wykorzystano dziesięciolecie zawodowego doświadczenia i innowacji. Praktyczny i stylowy, został zaprojektowany z myślą o Tobie. Więc za każdym razem, gdy go użyjesz, możesz mieć pewność uzyskania wspaniałych rezultatów.

Witamy w firmie Electrolux.

Odwiedź naszą stronę:



Uzyskaj przydatne porady, broszury, informacje dotyczące rozwiązywania problemów, serwisowania i naprawy:

**[www.electrolux.com/support](http://www.electrolux.com/support)**



Zarejestruj swój produkt, aby uzyskać lepszą obsługę:

**[www.registerelectrolux.com](http://www.registerelectrolux.com)**



Kup akcesoria, części eksploatacyjne i oryginały części zamiennych do swojego produktu:

[www.electrolux.com/shop](http://www.electrolux.com/shop)

## OBSŁUGA KLIENTA I SERWIS

Zawsze korzystaj z oryginalnych części zamiennych.

Podczas kontaktu z autoryzowanym centrum serwisowym upewnij się, że posiadasz poniższe dane: Model, PNC, numer seryjny.

Informacje można znaleźć na tabliczce znamionowej.

 Ostrzeżenie/przestroga – informacje dotyczące bezpieczeństwa

 Ogólne informacje i wskazówki

 Informacje dotyczące środowiska

Podlegają zmianie bez powiadomienia.

## Ostrzeżenia ogólne

Przed montażem i rozpoczęciem korzystania z urządzenia należy dokładnie przeczytać instrukcję obsługi. Nie ponosimy odpowiedzialności za szkody spowodowane nieprawidłowym użytkowaniem urządzenia.

Należy postępować zgodnie z instrukcjami znajdującymi się na urządzeniu i instrukcją obsługi, oraz przechowywać instrukcję w bezpiecznym miejscu, aby móc rozwiązać problemy, które mogą się pojawić w przyszłości.

Jeśli ze względu na odmienną instalację nie będą spełnione wymagania dotyczące prawidłowej wentylacji, urządzenie będzie działać prawidłowo, ale zużycie energii może nieznacznie wzrosnąć.

Urządzenie to nie jest przeznaczone do użytku jako urządzenie do zabudowy.

**! OSTRZEŻENIE:** Nie należy zasłaniać otworów wentylacyjnych w obudowie urządzenia lub w zabudowie.

**! OSTRZEŻENIE:** Nie należy stosować żadnych narzędzi mechanicznych ani środków w celu przyspieszenia procesu rozmrażania innych niż zalecane przez producenta.

**! OSTRZEŻENIE:** Nie należy używać urządzeń elektrycznych wewnątrz komór do przechowywania żywności poza zalecanymi przez producenta.

**! OSTRZEŻENIE:** Należy uważać, aby nie uszkodzić układu czynnika chłodniczego.

**! OSTRZEŻENIE:** Ustawiając urządzenie, należy unikać uwięzienia lub uszkodzenia przewodu.



**⚠ OSTRZEŻENIE:** Nie umieszczać rozgałęziaczy ani przenośnych źródeł zasilania z tyłu urządzenia.

**⚠ OSTRZEŻENIE:** Aby uniknąć niebezpieczeństwa powstałego na skutek niestabilności urządzenia, należy je naprawiać zgodnie z instrukcją.

**⚠** Jeżeli w urządzeniu jest zastosowany środek R600a jako czynnik chłodniczy, na etykiecie chłodnicy znajduje się odpowiednia informacja — należy zachować ostrożność podczas transportu i montażu, aby zapobiec zniszczeniu części chłodnicy. Środek R600a jest przyjaznym środowisku, naturalnym gazem, jednak jest on wybuchowy. W przypadku wycieku gazu spowodowanego uszkodzeniem elementów chłodnicy należy odsunąć chłodziarkę od źródeł ognia lub ciepła i przez kilka minut wywietrzyć pomieszczenie, w którym znajduje się urządzenie.

- Przechowywać wszystkie opakowania z dala od dzieci i utylizować je w prawidłowy sposób.
- Podczas przenoszenia i ustawiania chłodziarki należy uważać, aby nie uszkodzić układu gazowego chłodnicy.
- W urządzeniu nie należy przechowywać materiałów, takich jak aerozole z substancjami łatwopalnymi.
- Urządzenie to służy wyłącznie do przechowywania żywności i napojów.
- Urządzenie to przeznaczone jest do użytku domowego w pomieszczeniach zamkniętych.
- Urządzenie to można używać w biurach, pokojach hotelowych, pokojach w pensjonatach, domach dla gości w gospodarstwach rolnych i innych podobnych miejscach, gdzie użytkowanie nie wykracza poza zwykłe użytkowanie w gospodarstwie domowym.
- Jeśli gniazdo elektryczne nie pasuje do wtyczki chłodziarki,

musi ona zostać wymieniona przez producenta, pracownika serwisu lub podobnie wykwalifikowaną osobę w celu uniknięcia niebezpieczeństwa.

- Urządzenie nie jest przeznaczone do użytku przez osoby (w tym dzieci) o ograniczonych zdolnościach ruchowych, postrzegania lub umysłowych, a także osoby nie posiadające odpowiedniego doświadczenia i wiedzy, chyba że osoba odpowiedzialna za ich bezpieczeństwo udzieliła odpowiedniego instruktażu z zakresu obsługi urządzenia. Należy uważać, aby dzieci nie bawiły się urządzeniem.
- Specjalna wtyczka z uziemieniem została połączona z przewodem zasilającym chłodziarki. Wtyczka ta powinna być używana z gniazdem elektrycznym z uziemieniem 16 A. Jeśli w domu nie ma takiego gniazda, należy zlecić jego montaż autoryzowanemu elektrykowi.
- Urządzenie może być używane przez dzieci od 8 lat wzwyż oraz osoby o ograniczonych zdolnościach ruchowych, postrzegania lub umysłowych, a także osoby nie posiadające odpowiedniego doświadczenia i wiedzy, pod nadzorem innych osób oraz po instruktażu dotyczącym bezpiecznego użytkowania, pod warunkiem, że rozumieją niebezpieczeństwa wynikające z nieprawidłowego użytkowania. Dzieci nie powinny bawić się urządzeniem. Czyszczenie i konserwacja użytkownika nie powinny być przeprowadzane przez dzieci bez nadzoru.
- Dzieci w wieku od 3 do 8 lat mogą ładować i rozładowywać urządzenia chłodnicze. Dzieci nie powinny czyścić urządzeń lub wykonywać konserwacji przewidzianej dla użytkownika, bardzo małe dzieci (poniżej 3. roku życia) w ogóle nie powinny korzystać z urządzeń, użytkowanie urządzeń przez małe dzieci (od 3 do 8 lat) jest bezpieczne tylko pod stałym nadzorem, starsze dzieci (w wieku od 8 do 14 lat) i osoby

szczególnie wrażliwe mogą bezpiecznie korzystać z urządzeń pod właściwym nadzorem lub po tym, jak zostały zapoznane z instrukcją użytkowania urządzenia. Ludzie bardzo wrażliwi mogą bezpiecznie korzystać z urządzenia tylko pod stałym nadzorem.

- Jeśli przewód zasilający jest uszkodzony, powinien zostać wymieniony przez producenta, pracownika serwisu, lub podobnie wykwalifikowaną osobę, w celu uniknięcia niebezpieczeństwa.
- To urządzenie nie jest przeznaczone do użytku na wysokościach przekraczających 2000 m.n.p.m.

### **Aby uniknąć zanieczyszczenia żywności, należy przestrzegać poniższych instrukcji:**

- Pozostawianie zbyt długo otwartych drzwi może spowodować znaczny wzrost temperatury w komorach urządzenia.
- Regularnie czyścić powierzchnie, które mogą wejść w kontakt z żywnością, oraz dostępne systemy odwadniające.
- Surowe mięso i ryby przechowywać w odpowiednich pojemnikach w lodówce, aby nie miały żadnego kontaktu z innymi produktami spożywczymi.
- Komory na mrożonki oznaczone dwiema gwiazdkami są odpowiednie do przechowywania zamrożonej żywności, przechowywania lub robienia lodów i robienia kostek lodu.
- Komory oznaczone jedną lub trzema gwiazdkami nie nadają się do zamrażania świeżej żywności.
- Jeśli urządzenie chłodnicze pozostaje puste przez dłuższy czas, należy je wyłączyć, rozmrozić, wyczyścić, osuszyć i pozostawić otwarte drzwi, aby zapobiec rozwojowi pleśni w urządzeniu.

## Serwis

- Aby naprawić urządzenie, skontaktuj się z autoryzowanym centrum serwisowym. Korzystaj wyłącznie z oryginalnych części zamiennych.
- Prosimy pamiętać, że samodzielna lub nieprofesjonalna naprawa może wpływać na bezpieczeństwo i powodować naruszenie gwarancji.
- Następujące części zamienne będą dostępne przez 7 lat od zaprzestania produkcji modelu: termostaty, czujniki temperatury, płytki z obwodami drukowanymi, źródła oświetlenia, ręczki do drzwi, zawiasy do drzwi, podstawki i pojemniki.
- Prosimy pamiętać, że niektóre z tych części zamiennych są dostępne tylko dla profesjonalnych serwisantów i nie wszystkie części zamienne są odpowiednie do wszystkich modeli.
- Uszczelki do drzwi będą dostępne przez 10 lat po zaprzestaniu produkcji modelu.

## Stare i zepsute chłodziarki

- Jeśli stara chłodziarka posiada zamek, należy go złamać lub usunąć przed pozbyciem się chłodziarki, ponieważ dzieci mogą utknąć wewnątrz i może dojść do wypadku.
- Stare chłodziarki i zamrażarki zawierają materiały izolacyjne i środki chłodzące z czynnikiem CFC. Dlatego, należy mieć na względzie ochronę środowiska przed pozbyciem się starej chłodziarki.

## Utylizacja starej kuchenki



Symbol na wyrobie lub opakowaniu oznacza, że wyrób ten nie może być traktowany jako odpad komunalny. Zamiast tego powinien zostać przekazany do odpowiedniego punktu zbiórki zużytego sprzętu elektrycznego i elektronicznego. Zapewniając prawidłowe złomowanie tego wyrobu, przyczynisz się do zapobiegania potencjalnym negatywnym konsekwencjom jego niewłaściwej utylizacji dla środowiska naturalnego i zdrowia ludzi. Aby uzyskać więcej szczegółowych informacji na temat odzysku surowców wtórnych z tego wyrobu, należy się skontaktować z odpowiednim urzędem miasta, zakładem gospodarki odpadami lub sklepem, w którym zakupiono ten wyrób.



## Uwagi:

- Urządzenie jest przeznaczone do użytku domowego i może być używane wyłącznie w domach oraz do określonych celów. Urządzenie nie jest przeznaczone do komercyjnego lub publicznego użytku. Takie zastosowanie urządzenia spowoduje unieważnienie gwarancji. Nasza firma nie ponosi odpowiedzialności za ewentualne straty.
- Urządzenie jest przeznaczone do użytku domowego i służy wyłącznie do chłodzenia i przechowywania żywności. Urządzenie to nie jest przeznaczone do komercyjnego lub publicznego użytku i (lub) do przechowywania substancji innych niż żywność. Nasza firma nie ponosi odpowiedzialności za straty, które mogą wystąpić w wypadku nieprzebrzeżenia tych zaleceń.

## Ostrzeżenia dotyczące bezpieczeństwa

- Nie należy używać wielu gniazd elektrycznych ani przedłużaczy.
- Nie należy podłączać zniszczonych, pękniętych lub starych wtyczek.
- Nie należy ciągnąć, zginać ani niszczyć przewodu.



- Nie używać adaptera wtyczki.
- Urządzenie jest przeznaczone do użytku przez osoby dorosłe. Nie należy dopuszczać, aby dzieci bawiły się urządzeniem ani zawieszały się na drzwiach chłodziarki.
- Aby uniknąć porażenia prądem elektrycznym, nie należy wkładać ani wyciągać wtyczki z gniazda elektrycznego mokrą dłoń! 
- Dla własnego bezpieczeństwa w lodówce nie należy umieszczać wybuchowych ani materiałów łatwopalnych. Napoje z wyższą zawartością alkoholu należy umieszczać pionowo w lodówce zadbac, aby były szczelnie zamknięte. 

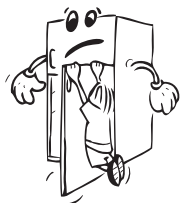

- Nie należy pokrywać obudowy chłodziarki ani górnej jej części ozdobami. Wpływa to na działanie chłodziarki.
- Należy zabezpieczyć akcesoria chłodziarki podczas transportu, aby zapobiec ich zniszczeniu.



## Informacje dotyczące instalacji

*Przed rozpakowaniem i ustawieniem chłodziarko-zamrażarki należy poświęcić trochę czasu na zaznajomienie się z poniższymi wskazówkami.*

- Zamrażarkę należy chronić przed bezpośrednim działaniem światła słonecznego i ustawić z dala od jakichkolwiek źródeł ciepła, np. grzejnika.
- Urządzenie powinno znajdować się w odległości nie mniejszej niż 50 cm od kuchенок, kuchенок gazowych i płyt grzewczych oraz przynajmniej 5 cm od piekarników elektrycznych.
- Nie wolno narażać chłodziarko-zamrażarki na działanie wilgoci lub deszczu.
- Górny odstęp wymagany dla urządzenia można uzyskać z wymiarów podanych w rozdziale Wymiary.
- Żeby zapewnić bezpieczne działanie urządzenia, należy chłodziarko-zamrażarkę ustawić poziomo w bezpiecznym miejscu. Regulowane nóżki służą do ustawienia chłodziarko-zamrażarki w poziomie. Przed umieszczeniem artykułów spożywczych należy upewnić się, że urządzenie zostało ustawione poziomo.
- Przed skorzystaniem z urządzenia zalecamy przetarcie wszystkich półek i tac przy pomocy ściereczki namoczonej w ciepłej wodzie z dodatkiem sody oczyszczonej (łyżeczka). Po wyczyszczeniu należy spłukać zamrażarkę ciepłą wodą i osuszyć.
- Do instalacji należy wykorzystać plastikowe dystanse, które znajdują się z tyłu urządzenia. Należy obrócić o 90 stopni (jak pokazano na schemacie). W ten sposób skraplacz nie będzie dotykał ścianki.
- W przypadku ustawienia urządzenia przy ścianie w instalacji wolnostojącej należy zainstalować tylne elementy dystansowe, aby zapewnić maksymalną możliwą odległość.

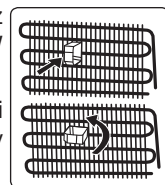

## Przed rozpoczęciem korzystania z chłodziarki

- Przy pierwszym użyciu lub po transporcie należy postawić chłodziarkę w pozycji pionowej przez 3 godziny, a następnie podłączyć ją do zasilania, aby zapewnić skuteczne funkcjonowanie. W przeciwnym razie można uszkodzić sprężarkę.
- Podczas pierwszego użycia może wydzielać się nieprzyjemny zapach, który powinien zniknąć gdy chłodziarka zacznie chłodzić.



## Oświetlenie wewnętrzne

**⚠ OSTRZEŻENIE!**  
Ryzyko porażenia prądem elektrycznym.

- W odniesieniu do lampek wewnątrz produktu i lampek zamiennych sprzedawanych osobno: te lampki są skonstruowane tak, aby wytrzymać skrajne warunki fizyczne w zastosowaniach domowych, takie jak temperatura, drgania, wilgotność lub, są przeznaczone do sygnalizowania informacji o stanie działania urządzenia. Nie są przeznaczone do użytku w innych urządzeniach i nie nadają się do oświetlania pomieszczeń domowych.

## Wymiary

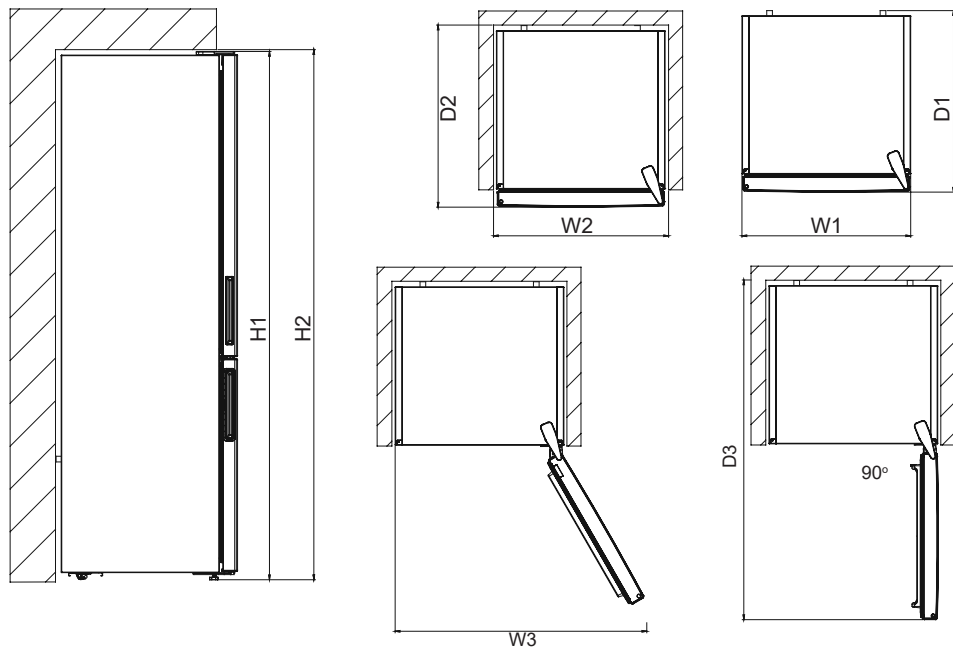

Wymiary całkowite <sup>1</sup>		
H1*	mm	2010
W1	mm	595
D1	mm	650

<sup>1</sup> wysokość, szerokość i głębokość urządzenia bez uchwyty

\* wraz z wysokością górnego zawiasu (10 mm).

Przestrzeń wymagana w użytkowaniu <sup>2</sup>		
H2	mm	2050
W2	mm	600
D2	mm	718

<sup>2</sup> wysokość, szerokość i głębokość urządzenia z uchwytem oraz przestrzenią konieczną do swobodnego przepływu powietrza chłodzącego

Całkowita przestrzeń wymagana w użytkowaniu <sup>3</sup>		
W3	mm	913
D3	mm	1158

<sup>3</sup> wysokość, szerokość i głębokość urządzenia z uchwytem oraz przestrzenią konieczną do swobodnego przepływu powietrza chłodzącego, a także przestrzenią, która umożliwi otwarcie drzwi do minimalnego kąta zezwalającego na wyjęcie całego wewnętrznego wyposażenia

**Informacje na temat technologii chłodzenia nowej generacji**

Chłodziarko-zamrażarki z technologią chłodzenia nowej generacji wyposażone są w inny system działania niż statyczne chłodziarko-zamrażarki. W zwykłych chłodziarko-zamrażarkach wilgotne powietrze przenika do zamrażarki i artykuły spożywcze wydzielają parę wodną, która w komorze zamrażarki zmienia się w szron. Żeby roztopić szron, czyli odszranik zamrażarkę, należy odłączyć zasilanie urządzenia. Żeby przechować artykuły spożywcze w chłodzie podczas odszraniania, użytkownik musi przetrzymać żywność w innym miejscu oraz oczyścić pozostały lód i nagromadzony szron.

Sytuacja jest zupełnie inna w przypadku komór zamrażarki wyposażonej w technologię chłodzenia nowej generacji. Wentylator nawiewa chłodne i suche powietrze do komory zamrażarki. Ponieważ chłodne powietrze jest swobodnie nawiewane do komory – nawet do przestrzeni między półkami – artykuły spożywcze są równomiernie i odpowiednio zamrożone. W zamrażarce nie tworzy się szron.

Konfiguracja w komorze chłodziarki będzie prawie taka sama jak w komorze zamrażarki. Chłodne powietrze, emitowane przez wentylator znajdujący się u góry komory chłodziarki, jest nawiewane poprzez prześwit za kanałem powietrza. Równocześnie powietrze nawiewane jest poprzez otwory w kanale powietrza. Dlatego proces chłodzenia pomyślnie dopełniany w komorze chłodziarki. Otwory w kanale powietrza zostały opracowane z myślą o równomiernej dystrybucji powietrza w całej komorze.

Ponieważ powietrze nie przenika między komorą zamrażarki i komorą chłodziarki, zapachy w obu komorach nie mieszają się.

W rezultacie chłodziarka wyposażona w technologię chłodzenia nowej generacji oferuje dostęp do olbrzymiej objętości i estetycznego wyglądu.

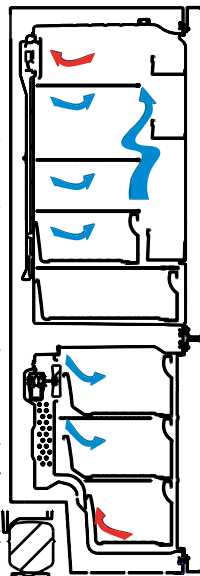



## Wyświetlacz i panel sterowania

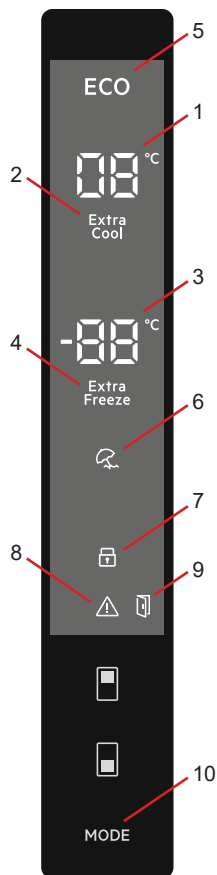

### Używanie panelu sterowania

1. Okno ustawień chłodziarki.
2. Wskaźnik szybkiego chłodzenia.
3. Okno ustawień zamrażarki.
4. Wskaźnik szybkiego zamrażania.
5. Symbol trybu pracy ekonomicznej.
6. Symbol trybu wakacyjnego.
7. Symbol zabezpieczenia przed dziećmi.
8. Symbol alarmu.
9. Symbol funkcja alarmu otwartych drzwi.
10. Umożliwia włączenie odpowiedniego trybu pracy (ekonomicznego, wakacyjnego itp.), jeśli to konieczne.

### Oświetlenie (jeżeli jest dostępne)

Podczas pierwszego podłączenia produktu do gniazdka oświetlenie wewnętrzne może włączyć się 1 minutę później ze względu na testy otwarcia.

## Obsługa lodówko-zamrażarki

### Tryb szybkiego zamrażania

#### Zastosowanie

- Do zamrażania dużych ilości żywności, niemieszczących się na półce szybkiego zamrażania.
- Do zamrażania gotowych potraw.
- Do szybkiego zamrażania świeżej żywności w celu utrzymania jej świeżości.

#### Sposób użytko

#### W jaki sposób należy wykorzystać?

Naciśnij i przytrzymaj przycisk ustawień zamrażarki, dopóki nie wyświetli się symbol szybkiego zamrażania. Zostaną wyemitowane sygnały dźwiękowe. Tryb pracy zostanie ustawiony.

#### Podczas pracy w tym trybie:

- Można ustawić temperaturę chłodziarki i tryb szybkiego chłodzenia. W takim przypadku praca w trybie szybkiego zamrażania będzie kontynuowana.



- Jednak ustawienie pracy w trybie ekonomicznym i wakacyjnym nie będzie dostępne.
- Tryb szybkiego zamrażania można anulować w ten sam sposób.

### Uwaga:

- Informacje na temat maksymalnej ładowności zamrażarki (kg) przez 24 godziny można znaleźć na tabliczce znamionowej.
- Jeśli ma być wykorzystana maksymalna wydajność, zaleca się ustawienie urządzenia w trybie szybkiego zamrażania na 3 godziny przed umieszczeniem artykułów spożywczych.
- Po osiągnięciu optymalnej temperatury zamrażarka wyemituje sygnał dźwiękowy.



Tryb szybkiego zamrażania zostanie automatycznie anulowany po upływie 24 godzin lub jeśli temperatura w zamrażarce spadnie poniżej -32 °C.

### Tryb szybkiego chłodzenia

#### Zastosowanie

- Do schładzania i przechowywania dużych ilości żywności w komorze lodówki.
- Do szybkiego schładzania napojów.

#### W jaki sposób należy wykorzystać?

Naciśnij i przytrzymaj przycisk ustawień chłodziarki, dopóki nie wyświetli się symbol szybkiego chłodzenia. Zostaną wyemitowane sygnały dźwiękowe. Tryb pracy zostanie ustawiony.

#### Podczas pracy w tym trybie:

- Można ustawić temperaturę zamrażarki i tryb szybkiego zamrażania. W takim przypadku praca w trybie szybkiego chłodzenia będzie kontynuowana.
- Jednak ustawienie pracy w trybie ekonomicznym i wakacyjnym nie będzie dostępne.
- Tryb szybkiego chłodzenia można anulować w ten sam sposób.



### Tryb pracy ekonomicznej

#### Zastosowanie

Oszczędzanie energii. W okresach rzadszego korzystania (otwierania drzwi) lub nieobecności w domu, na przykład podczas wakacji, program ekonomiczny może zapewnić optymalną temperaturę przy jednoczesnym oszczędzaniu energii.

#### W jaki sposób należy wykorzystać?

- Naciśnij i przytrzymaj przycisk „wyboru trybu pracy”, dopóki nie wyświetli się symbol trybu pracy ekonomicznej.
- Jeśli żaden przycisk nie zostanie naciśnięty w ciągu 1 sekundy, tryb pracy zostanie ustawiony. Symbol trybu pracy ekonomicznej będzie pulsować 3 razy. Po ustawieniu trybu pracy zostanie wyemitowany sygnał dźwiękowy.
- Wskazania temperatury chłodziarki i zamrażarki wyświetlają symbol „E”.
- Symbol trybu pracy ekonomicznej i symbol „E” będą się świecić do zakończenia pracy w ustawionym trybie.

#### Podczas pracy w tym trybie:

- Ustawienia zamrażarki są dostępne. Po anulowaniu pracy w trybie ekonomicznym przywrócone zostaną poprzednie ustawienia.
- Ustawienia chłodziarki są dostępne. Po anulowaniu pracy w trybie ekonomicznym przywrócone zostaną poprzednie ustawienia.



- Istnieje możliwość wyboru trybów szybkiego chłodzenia i szybkiego zamrażania. Praca w trybie ekonomicznym zostanie automatycznie anulowana i przywrócone zostaną poprzednie ustawienia.
- Po anulowaniu pracy w trybie ekonomicznym można wybrać tryb wakacyjny. Wybrany tryb pracy będzie aktywny.
- Żeby anulować, wystarczy nacisnąć przycisk wyboru trybu pracy.

## Tryb wakacyjny

### W jaki sposób należy wykorzystać?

- Naciśnij i przytrzymaj przycisk „wyboru trybu pracy”, dopóki nie wyświetli się symbol trybu wakacyjnego.
- Jeśli żaden przycisk nie zostanie naciśnięty w ciągu 1 sekundy, Tryb pracy zostanie ustawiony. Symbol trybu wakacyjnego będzie pulsować 3 razy. Po ustawieniu trybu pracy zostanie wyemitowany sygnał dźwiękowy.
- Wskazanie temperatury chłodziarki wyświetla „--”.
- Symbol trybu wakacyjnego i wskazanie „--” będą się świecić do zakończenia pracy w ustawionym trybie.

### Podczas pracy w tym trybie:

- Ustawienia zamrażarki są dostępne. Po anulowaniu pracy w trybie wakacyjnym przywrócone zostaną poprzednie ustawienia.
- Ustawienia chłodziarki są dostępne. Po anulowaniu pracy w trybie wakacyjnym przywrócone zostaną poprzednie ustawienia.
- Istnieje możliwość wyboru trybów szybkiego chłodzenia i szybkiego zamrażania. Praca w trybie wakacyjnym zostanie automatycznie anulowana i przywrócone zostaną poprzednie ustawienia.
- Po anulowaniu trybu wakacyjnego można wybrać pracę w trybie ekonomicznym. Wybrany tryb pracy będzie aktywny.
- Żeby anulować, wystarczy nacisnąć przycisk wyboru trybu pracy.



## Tryb chłodzenia napojów

### Kiedy należy go wykorzystać?

Ten tryb pracy służy do chłodzenia napojów przez ustawiony czas.

### W jaki sposób należy wykorzystać?

- Naciśnij i przytrzymaj przycisk ustawień zamrażarki przez 3 sekundy.
- Specjalna animacja rozpocznie się na panelu ustawień zamrażarki i zacznie pulsować wskazanie 05 na panelu ustawień chłodziarki.
- Naciśnij przycisk chłodziarki, żeby ustawić czas (05 - 10 - 15 - 20 - 25 - 30 minut).
- Po ustawieniu czasu na wyświetlaczu wybrana wartość będzie pulsować 3 razy i zostanie wyemitowany sygnał dźwiękowy.
- Jeśli żaden przycisk nie zostanie naciśnięty w ciągu 2 sekund, wybrany czas zostanie ustawiony.
- Uruchomi się odliczanie ustawionego czasu ze skokiem 1 minuty.
- Na wyświetlaczu zacznie pulsować pozostały czas.
- Żeby anulować pracę w tym trybie, naciśnij i przytrzymaj przycisk ustawień zamrażarki przez 3 sekundy.

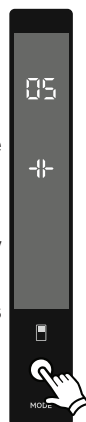

## Tryb wygaszacza ekranu

### Zastosowanie

Tryb ten oszczędza energię poprzez wyłączenie całego oświetlenia panelu sterowania, gdy panel nie jest używany.

### Sposób użytkowania

- Tryb wygaszacza ekranu włącza się samoczynnie po 30 sekundach.
- Jeżeli przy wyłączonym oświetleniu panelu sterowania naciśnięty zostanie dowolny przycisk, na wyświetlaczu pojawią się aktualne ustawienia, co umożliwi wprowadzenie żądanych zmian.
- Jeżeli tryb wygaszacza ekranu nie zostanie wyłączony lub przez 30 sekund nie zostanie naciśnięty żaden przycisk, panel sterowania pozostanie wyłączony.

### Wyłączenie trybu wygaszacza ekranu

- Aby wyłączyć tryb wygaszacza ekranu, najpierw naciśnij dowolny przycisk w celu uaktywnienia przycisków, a następnie naciśnij i przytrzymaj przez 3 sekundy przycisk trybu.
- Aby ponownie włączyć tryb wygaszacza ekranu, naciśnij i przytrzymaj przez 3 sekundy przycisk trybu.



### Funkcja zabezpieczenia przed dziećmi

#### Kiedy należy wykorzystać?

Żeby dzieci nie bawiły się przyciskami i nie dokonały zmiany ustawień, w urządzeniu dostępna jest funkcja zabezpieczenia przed dziećmi.

#### Włączenie zabezpieczenia przed dziećmi

Naciśnij i przytrzymaj przyciski ustawień zamrażarki i ustawień chłodziarki przez 5 sekund.

#### Wyłączenie zabezpieczenia przed dziećmi

Naciśnij i przytrzymaj przyciski ustawień zamrażarki i ustawień chłodziarki przez 5 sekund.



### Funkcja alarmu otwartych drzwi

Jeśli drzwi chłodziarki będą otwarte dłużej niż 2 minuty, wyemitowany zostanie sygnał dźwiękowy i zaświeci się ikona otwartych drzwi.



## Ustawienia temperatury

### Ustawienia temperatury zamrażarki

- Początkowa wartość temperatury na wskaźniku ustawień zamrażarki wynosi  $-18\text{ }^{\circ}\text{C}$ .
- Naciśnij raz przycisk ustawień zamrażarki.
- Jeśli najpierw naciśniesz ten przycisk, ostatnio ustawiona wartość będzie pulsować na wyświetlaczu.
- Przy każdym naciśnięciu przycisku nastąpi obniżenie temperatury.
- Jeśli zostanie naciśnięty przycisk ustawień zamrażarki, zanim wyświetli się symbol szybkiego zamrażania i nie naciśniesz żadnego przycisku w ciągu 1 sekundy, symbol szybkiego zamrażania będzie pulsował.
- Jeśli będziesz kontynuować naciskanie przycisku, rozpocznie się wyświetlanie temperatury od wartości  $-16\text{ }^{\circ}\text{C}$ .
- Wartość temperatury ustawiona przed włączeniem się trybu wakacyjnego, szybkiego zamrażania, szybkiego chłodzenia lub ekonomicznego pozostanie taka sama, dopóki nie zostanie zakończona lub anulowana praca w danym trybie. Urządzenie kontynuuje pracę przy tej wartości ustawionej temperatury.



### Ustawienia temperatury chłodziarki

- Początkowa wartość temperatury na wskaźniku ustawień chłodziarki wynosi  $+4\text{ }^{\circ}\text{C}$ .
- Naciśnij jeden raz przycisk ustawień chłodziarki.
- Jeśli najpierw naciśniesz ten przycisk, ostatnio ustawiona wartość będzie pulsować na wskaźniku ustawień chłodziarki.
- Przy każdym naciśnięciu przycisku nastąpi obniżenie temperatury.
- Jeśli zostanie naciśnięty przycisk ustawień chłodziarki, zanim wyświetli się symbol szybkiego chłodzenia i nie naciśniesz żadnego przycisku w ciągu 1 sekundy, symbol szybkiego chłodzenia będzie pulsował.
- Jeśli będziesz kontynuować naciskanie przycisku, rozpocznie się wyświetlanie temperatury od wartości  $+8\text{ }^{\circ}\text{C}$ .
- Wartość temperatury ustawiona przed włączeniem się trybu wakacyjnego, szybkiego zamrażania, szybkiego chłodzenia lub ekonomicznego pozostanie taka sama, dopóki nie zostanie zakończona lub anulowana praca w danym trybie. Urządzenie kontynuuje pracę przy tej wartości ustawionej temperatury.



## Zalecane ustawienia temperatury dla komory chłodziarki oraz zamrażarki

Komora zamrażarki	Komora chłodziarki	Uwagi
-18°C	4°C	W przypadku regularnego użytkowania i dla uzyskania jak najwyższej wydajności.
-20°C, -22°C lub -24°C	4°C	Rekomendowana, kiedy temperatura otoczenia przekracza 30°C.
Tryb szybkiego zamrażania Super Freeze	4°C	Powinien być używany do zamrażania jedzenia w krótkim czasie.
-18°C, -20°C, -22°C lub -24°C	2°C	Z tych ustawień temperatury należy korzystać, kiedy temperatura otoczenia jest zbyt wysoka lub gdy komora zamrażarki nie jest wystarczająco schłodzona, ponieważ jej drzwiczki były często otwierane.

### Ostrzeżenia dotyczące ustawień temperatury

- Nie jest zalecana eksploatacja chłodziarki w otoczeniu chłodniejszym niż 10 stopni C.
- Ustawienia temperatury należy dokonywać w zależności od częstości otwierania drzwi, ilości artykułów spożywczych przechowywanych wewnątrz chłodziarki i temperatury otoczenia w miejscu ustawienia urządzenia.
- Po włączeniu zasilania chłodziarko-zamrażarka może pracować bez przerwy do 24 godzin w zależności od temperatury otoczenia, co spowoduje całkowite jej schłodzenie. W tym czasie nie należy otwierać drzwi chłodziarko-zamrażarki, ani umieszczać wewnątrz artykułów spożywczych.
- W przypadku przerwy w zasilaniu i przywrócenia zasilania chłodziarko-zamrażarki funkcja 5-minutowego opóźnienia zapobiega uszkodzeniu sprężarki. Chłodziarko-zamrażarka rozpocznie normalną pracę po upływie 5 minut.
- Opisywana chłodziarka przeznaczona jest do pracy w przedziałach temperatur otoczenia określonych w standardach, zgodnie z kategorią klimatu podaną na tabliczce informacyjnej. Nie jest zalecana eksploatacja chłodziarko-zamrażarki w przedziałach temperatur nieokreślonych w parametrach wydajności chłodzenia.
- Urządzenie jest przeznaczone do eksploatacji w zakresie temperatury otoczenia od 10°C do 43°C.

Klasa klimatyczna	Znaczenie	Temperatura otoczenia
T	Klimat zwrotnikowy	To urządzenie chłodnicze jest przeznaczone do użytku w temperaturach otoczenia w zakresie od 16°C do 43°C.
ST	Klimat podzwrotnikowy	To urządzenie chłodnicze jest przeznaczone do użytku w temperaturach otoczenia w zakresie od 16°C do 38°C.
N	Klimat umiarkowany	To urządzenie chłodnicze jest przeznaczone do użytku w temperaturach otoczenia w zakresie od 16°C do 32°C.
SN	Rozszerzony klimat umiarkowany	To urządzenie chłodnicze jest przeznaczone do użytku w temperaturach otoczenia w zakresie od 10°C do 32°C.

Urządzenie jest przeznaczone do eksploatacji w temperaturze otoczenia od 10°C do 43°C. Prawidłowe działanie urządzenia jest gwarantowane tylko w podanym zakresie temperatury.

## Wskaźnik temperatury

Żeby umożliwić efektywniejsze ustawienie chłodziarki, wyposażyliśmy ją we wskaźnik temperatury znajdujący się w najchłodniejszym miejscu.

Żeby efektywniej przechowywać artykuły spożywcze w chłodziarce, a zwłaszcza w najchłodniejszym miejscu, upewnij się, że na wskaźniku temperatury pojawił się komunikat „OK”. Jeśli komunikat « OK » nie pojawia się, oznacza to nieprawidłowe ustawienie temperatury.



OK

Dostrzeżenie wskaźnika może być trudne. Dlatego należy upewnić się, że prawidłowo świeci. Po każdej zmianie ustawiania temperatury należy odczekać, dopóki nie ustabilizuje się temperatura wewnątrz urządzenia, a następnie jeśli to będzie konieczne, ponownie ustawić temperaturę. Należy stopniowo zmieniać ustawianie temperatury i odczekać przynajmniej 12 godzin przed ponownym sprawdzeniem i ewentualną kolejną zmianą.

**UWAGA:** Przy wielokrotnym (lub długotrwałym) otwieraniu drzwi lub po umieszczeniu świeżych artykułów spożywczych w urządzeniu zniknięcie komunikatu „OK” na wskaźniku ustawienia temperatury jest normalne. Jeśli dochodzi do nadmiernego oszronienia komory chłodziarki (na dolnej ściance urządzenia), odparowywania (przeciążenie urządzenia, wysoka temperatura w pomieszczeniu, częste otwieranie drzwi), należy ustawić niższą temperaturę, która zapewni okresowe wyłączanie się sprężarki.

### Artykuły spożywcze należy przechowywać w najchłodniejszym miejscu chłodziarki.



Artykuły spożywcze będą lepiej przechowywane, jeśli umieścisz je w odpowiednio najbardziej schłodzonym miejscu. Najchłodniejsze miejsce znajduje się powyżej pojemnika na owoce i warzywa.

Poniższy symbol oznacza najchłodniejsze miejsce w komorze chłodziarki.

Żeby zapewnić niską temperaturę w tym miejscu, sprawdź czy półka znajduje się na poziomie tego symbolu, jak pokazano na rysunku.

Górną granicę najchłodniejszego miejsca wyznacza dolna część naklejki (grot strzałki). Górna półka najchłodniejszego miejsca powinna znajdować się na tym samym poziomie co grot strzałki. Najchłodniejsze miejsce znajduje się poniżej tego poziomu.

Ponieważ półki są przesuwalne, sprawdź, czy zawsze znajdują się na tym samym poziomie co granice strefy wyznaczonej na naklejkach, żeby zapewnić odpowiednie temperatury w tym miejscu.

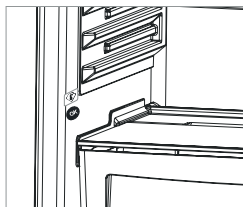

## Wyposażenie dodatkowe

### Tacka na lód

- Napęlnić tackę na lód wodą i umieścić w zamrażalniku.
- Po całkowitym zamrożeniu wody można obrócić tackę, jak pokazano poniżej, by uzyskać kostki lodu.

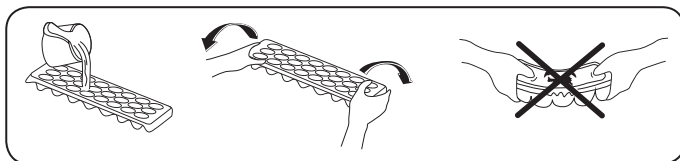



### Szuflada zamrażarki

Szuflada zamrażarki służy do przechowywania żywności, do której musisz mieć łatwy dostęp.

#### Wymowanie szuflady zamrażarki

- Wsuń szufladę tak daleko, jak to możliwe.
- Podnieś przód szuflady do góry i wyjmij szufladę.

 Wykonaj powyższe kroki w odwrotnej kolejności, aby włożyć szufladę na miejsce.

 **Uwaga:** Zawsze trzymaj szufladę za uchwyt przy jej wyjmowaniu lub wkładaniu.

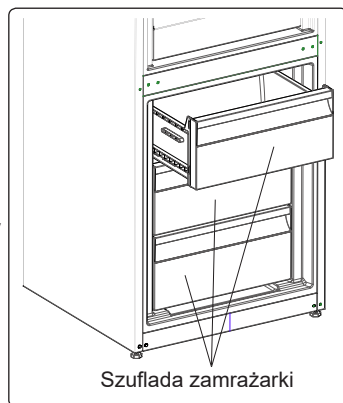

### Dodatkowa komora schładzania (w niektórych modelach)

Idealna do utrzymywania smaku i konsystencji świeżych kawałków mięsa i serów. Wyciągnięta szuflada zapewnia środowisko o temperaturze niższej w stosunku do reszty chłodziarki dzięki aktywnej cyrkulacji zimnego powietrza.

#### Wymowanie półki przedziału schładzania

- Pociągnij półkę przedziału schładzania do siebie, przesuwając ją na szynach.
- Podnosząc półkę przedziału schładzania do góry, zdejmij ją z szyn, aby wyciągnąć.

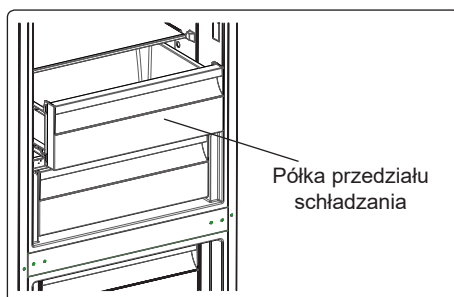



### Urządzenie sterujące wilgotnością (w niektórych modelach)

Urządzenie sterujące wilgotnością w pozycji zamkniętej zapewnia dłuższe utrzymanie świeżości owoców i warzyw.

Jeśli pojemnik na owoce i warzywa zostanie całkowicie wypełniony, należy otworzyć przełącznik świeżości znajdujący się z przodu pojemnika na owoce i warzywa. W ten sposób powietrze i wilgotność w pojemniku na owoce i warzywa będzie regulowana, co umożliwi dłuższe utrzymanie świeżości produktów spożywczych.

W przypadku skraplania się wody na szklanej półce, należy otworzyć przełącznik świeżości.

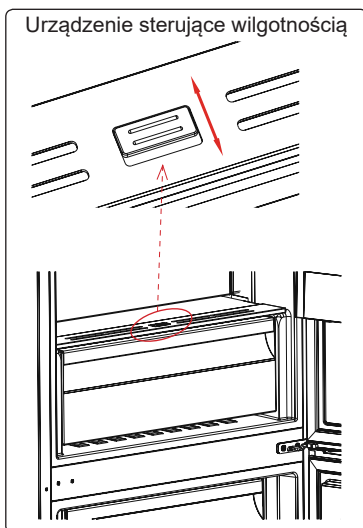

### CustomFlex (w niektórych modelach)

CustomFlex® umożliwia spersonalizowanie przestrzeni w chłodziarce. Po wewnętrznej stronie drzwi znajduje się pojemnik do przechowywania wraz z przenośnymi pojemnikami, dzięki czemu można dopasować przestrzeń do własnych potrzeb. Pojemniki można w każdej chwili wyjąć z lodówki, aby mieć do nich łatwy dostęp.

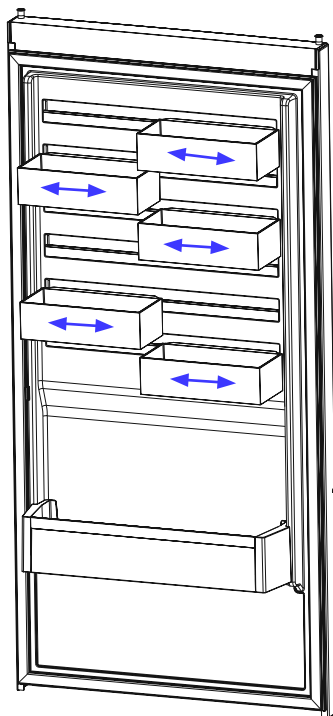



*Wygląd i opis wyposażenia dodatkowego zależy od modelu chłodziarki.*

## ROZDZIAŁ -3 WKŁADANIE ŻYWNOSCI

### Komora chłodziarki

- Komorę do przechowywania świeżej żywności oznaczono (na tabliczce znamionowej) za pomocą .
- Zmniejszenie poziomu wilgoci równocześnie zapobiega skraplaniu się szronu w nieszczelnych pojemnikach chłodziarki. Szron zbiera się w najchłodniejszych miejscach parownika i czasami wymaga częstego odszraniania.
- W komorze zamrażarki nie wolno umieszczać ciepłych potraw. Ciepłe potrawy należy ostudzić do temperatury pokojowej i rozmieścić je w sposób zapewniający odpowiednią cyrkulację powietrza w komorze chłodziarki.
- Rozmieszczone w komorze chłodziarki opakowane produkty nie powinny dotykać tylnej ścianki, ponieważ mogłyby ulec oszronieniu i przylgnąć do tylnej ścianki. Nie należy zbyt często otwierać drzwi chłodziarki.
- Mięso i oczyszczone ryby (w opakowaniu lub owinięte plastikową folią) przeznaczone do wykorzystania w ciągu 1-2 dni należy rozmieścić w dolnej części komory chłodziarki (powyżej pojemnik na owoce i warzywa), ponieważ jest to najchłodniejsze miejsce zapewniające najlepsze warunki przechowywania.
- Owoce i warzywa można umieszczać w pojemniku na owoce i warzywa bez opakowania.

 **UWAGA:** najbardziej efektywne wykorzystanie energii jest zapewnione w konfiguracji z szufladami w dolnej części urządzenia oraz równo rozłożonymi półkami. Rozmieszczenie pojemników na drzwiach nie wpływa na zużycie energii.

 **UWAGA:** w chłodzience nie należy przechowywać ziemniaków, cebuli i czosnku. Nigdy nie należy zamrażać mięsa po rozmrożeniu, jeśli nie zostało uprzednio ugotowane.

Poniższa tabela jest krótkim przewodnikiem przedstawiającym najskuteczniejsze sposoby przechowywania głównych grup produktów spożywczych w komorze chłodziarki.

Żywność	Okres przechowywania	Lokalizacja w komorze chłodziarki
Owoce i warzywa	tydzień	w pojemniku na warzywa (bez konieczności osobnego pakowania)
Ryby i mięso	2-3 dni	zawinięte w folię lub torbę bądź w pudełku na mięso (na szklanej półce)
Świeży ser	3-4 dni	na specjalnej półce na drzwiach
Masło, margaryna	tydzień	na specjalnej półce na drzwiach
Produkty w butelkach, mleko i jogurt	okres rekomendowany przez producenta	na specjalnej półce na drzwiach
Jajka	miesiąc	na półce z pojemnikiem na jajka
Żywność gotowana	2 dni	na dowolnej półce

### Komora zamrażarki

- Komorę zamrażarki oznaczono za pomocą .
- Komorę zamrażarki należy wykorzystać do przechowywania przez dłuższy czas zamrożonych produktów i do wytwarzania lodu.
- W celu uzyskania maksymalnej pojemności komory zamrażarki należy wykorzystać szklane półki, znajdujące się w górnej i środkowej części komory. W dolnej części komory zamrażarki należy wykorzystać dolną szufladę.

- Nie należy umieszczać produktów spożywczych, przeznaczonych do zamrożenia, w pobliżu już zamrożonych produktów.
- Produkty spożywcze (mięso, mięso mielone, ryby itp.), które chcesz zamrozić, należy wcześniej podzielić na porcje przeznaczone do spożycia.
- Nie wolno ponownie zamrażać produktów spożywczych, które zostały rozmrożone. Mogłoby to stanowić zagrożenie dla zdrowia, np. powodując zatrucie pokarmowe.
- W komorze zamrażarki nie wolno umieszczać gorących potraw, dopóki nie ostygną. Mogłoby to doprowadzić do rozkładu wcześniej zamrożonych produktów spożywczych.
- Kupując mrożone potrawy, należy upewnić się, że zostały one zamrożone w odpowiednich warunkach, a ich opakowania nie są uszkodzone.
- Należy obserwować stan zamrożonych potraw przechowywanych w opakowaniach. Jeśli nie zostały podane żadne wskazówki, potrawę należy spożyć w możliwie najbliższym czasie.
- Jeśli opakowanie zamrożonego produktu spożywczego jest wilgotne i wydaje nieprzyjemny zapach, produkt mógł wcześniej być przechowywany w nieodpowiednich warunkach i zaczyna się psuć. Nie wolno kupować tego rodzaju produktów spożywczych!
- Okresy przechowywania zamrożonych produktów spożywczych zmieniają się w zależności od temperatury otoczenia, częstego otwierania i zamykania drzwi, ustawień termostatu, rodzaju produktu i czasu, jaki upłynął od daty zakupu produktu do umieszczenia go w zamrażarce. Należy zawsze stosować się do zaleceń podanych na opakowaniu i nie wolno przekraczać określonego czasu przechowywania.
- W przypadku długotrwałej przerwy w zasilaniu nie wolno otwierać drzwi komory zamrażarki. Chłodziarka powinna zachować zamrożone produkty przez ok. Podane wartości zostaną zmniejszone przy wyższych temperaturach otoczenia. W przypadku długotrwałej przerwy w zasilaniu nie wolno ponownie zamrażać produktów spożywczych, które zostały rozmrożone. Należy je spożyć w możliwie najbliższym czasie.
- Należy pamiętać, że ponowne otwarcie drzwi zamrażarki natychmiast po ich zamknięciu nie jest łatwe. To zupełnie normalne! Po osiągnięciu zrównoważonych warunków, drzwi otworzą się z łatwością.

#### **Ważna uwaga:**

- Po rozmrożeniu mrożonki należy przyrządzać podobnie jak świeże artykuły spożywcze. Jeśli po rozmrożeniu nie zostaną przyrządzone, NIDGY nie wolno zamrażać ich ponownie.
- Smak niektórych przypraw (anyżu, bazylii, rzeżuchy, octu winnego, mieszanki przypraw, imbiru, czosnku, cebuli, gorczyca, tymianku, majeranku, czarnego pieprzu itp.) zawartych w przygotowanych potrawach zmienia się i staje bardziej wyraźny, jeśli potrawy były przechowywane przez dłuższy czas. Dlatego przed zamrożeniem potraw należy do nich dodać nieco przypraw lub dodać ulubione przyprawy po rozmrożeniu.
- Czas przechowywania produktów spożywczych zależy od używanego tłuszczu. Odpowiednie tłuszcze to margaryna, tłuszcz wołowy, oliwa z oliwek i masło, a nieodpowiednie to olej arachidowy i tłuszcz wieprzowy.
- Artykuły spożywcze w stanie płynnym należy zamrażać w plastikowych pojemnikach, a pozostałe artykuły spożywcze plastikowych foliach lub woreczkach.

Poniższa tabela jest krótkim przewodnikiem przedstawiającym najskuteczniejsze sposoby przechowywania głównych grup produktów spożywczych w komorze zamrażalnika.

Mięso i ryby	Przygotowanie	Maksymalny czas przechowywania (miesiące)
<b>Stek</b>	Zawinąć w folię	6–8
<b>Jagnięcina</b>	Zawinąć w folię	6–8
<b>Pieczeń cielęca</b>	Zawinąć w folię	6–8
<b>Pokrojona cielęcina</b>	W małych kawałkach	6–8
<b>Pokrojona jagnięcina</b>	W kawałkach	4–8
<b>Mięso mielone</b>	W opakowaniu bez użycia przypraw	1–3
<b>Podroby (kawałki)</b>	W kawałkach	1–3
<b>Mortadela/salami</b>	Zapakowane, nawet jeżeli ma błonę	1-3
<b>Kurczak i indyk</b>	Zawinąć w folię	4–6
<b>Gęś i kaczka</b>	Zawinąć w folię	4–6
<b>Jeleń, królik, dzik</b>	W 2,5-kilogramowych porcjach lub jako filety	6–8
<b>Ryby słodkowodne (łosoś, karp, sum)</b>	Po oczyszczeniu wnętrza oraz łusek umyć i osuszyć. W razie potrzeby odciąć ogon i głowę.	2
<b>Chude ryby (okoń, turbot, flądra)</b>		4
<b>Tłuste ryby (tuńczyk, makrela, lufar, sardela)</b>		2–4
<b>Skorupiaki</b>	Oczyścić i włożyć do worka	4–6
<b>Kawior</b>	We własnym opakowaniu, w aluminiowym lub plastikowym pojemniku	2–3
<b>Ślimaki</b>	W osolonej wodzie, w aluminiowym lub plastikowym pojemniku	3

 **UWAGA:** Mrożone mięso musi być po rozmrożeniu poddane obróbce tak jak świeże. Jeżeli mięso nie zostało poddane obróbce po rozmrożeniu, nie można go zamrozić ponownie.

Warzywa i owoce	Przygotowanie	Maksymalny czas przechowywania (miesiące)
<b>Fasolka szparagowa i fasola</b>	Umyć, pokroić na małe kawałki i zagotować w wodzie	10–13
<b>Fasola</b>	Wyłuskać, umyć i zagotować w wodzie	12
<b>Kapusta</b>	Oczyścić i zagotować w wodzie	6–8
<b>Marchew</b>	Oczyścić, pokroić na plastry i zagotować w wodzie	12
<b>Papryka</b>	Odciąć szypułki, przekroić na dwie części, usunąć pestki i zagotować w wodzie	8–10

Warzywa i owoce	Przygotowanie	Maksymalny czas przechowywania (miesiące)
Szpinak	Umyć i zagotować w wodzie	6–9
Kalafior	Usunąć liście, pokroić główną część na kawałki i pozostawić na chwilę w wodzie z niewielką ilością soku z cytryny	10–12
Bakłażan	Po umyciu pokroić na 2-centymetrowe kawałki	10–12
Kukurydza	Oczyścić i zapakować kolbę lub same ziarna	12
Jabłka i gruszki	Obrać i pokroić w plastry	8–10
Morele i brzoskwinie	Przekroić na dwie części i usunąć pestkę	4–6
Truskawki i jeżyny	Umyć i usunąć szypułki	8–12
Gotowane owoce	Dodać 10% cukru do pojemnika	12
Śliwki, wiśnie, żurawina	Umyć i usunąć szypułki	8–12

	Maksymalny czas przechowywania (miesiące)	Czas rozmrażania w temperaturze pokojowej (godziny)	Czas rozmrażania w piekarniku (minuty)
Chleb	4–6	2–3	4–5 (220–225°C)
Herbatniki	3–6	1–1,5	5–8 (190–200°C)
Ciastka	1–3	2–3	5–10 (200–225°C)
Ciasta	1–1,5	3–4	5–8 (190–200°C)
Ciasto filo	2–3	1–1,5	5–8 (190–200°C)
Pizza	2–3	2–4	15–20 (200°C)

Nabiał	Przygotowanie	Maksymalny czas przechowywania (miesiące)	Warunki przechowywania
Mleko (homogenizowane) w opakowaniu	We własnym opakowaniu	2–3	Czyste mleko – we własnym opakowaniu
Ser – oprócz twarogu	W plastrach	6–8	Oryginalne opakowanie można wykorzystać do przechowywania krótkoterminowego. Przy dłuższym okresie przechowywania należy zawinąć w folię.
Masło, margaryna	We własnym opakowaniu	6	

## ROZDZIAŁ -4 CZYSZCZENIE I KONSERWACJA

 Przed czyszczeniem należy odłączyć urządzenie od zasilania.



 Chłodziarki nie należy czyścić przez polewanie wodą.

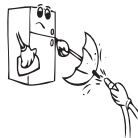

 Nie należy używać środków ściernych, detergentów ani mydeł. Po wyczyszczeniu należy przepłukać urządzenie czystą wodą i dokładnie wysuszyć. Po ukończeniu czyszczenia można podłączyć wtyczkę do gniazdka suchą dłonią.

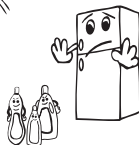

- Wewnętrzne i zewnętrzne części urządzenia można czyścić miękką szmatką lub gąbką nasączoną wodą z mydłem.



- Poszczególne akcesoria należy czyścić wodą z mydłem. Nie należy ich myć w zmywarce.



- Skraplacz należy czyścić szczotką lub miotłą przynajmniej dwa razy w roku, aby zapewnić oszczędność energii oraz wysoką sprawność chłodzenia.



 **Przystępując do czyszczenia upewnij się, że chłodziarka jest odłączona od zasilania.**

### Odszranianie

- Chłodziarka przeprowadza całkowicie automatyczny proces odszraniania. Woda powstała podczas odszraniania przepływa przez wylot zbierający, wpływa do zbiornika odparowywania znajdującego się z tyłu chłodziarki i samoistnie odparowuje.
- **Przed czyszczeniem zbiornika odparowywania wody należy upewnić się, że wtyczka zasilania chłodziarki jest odłączona.**



Zbiornik skraplacza

- Wyjmij zbiornik odparowywania wody, odkręcając uprzednio śruby mocujące (jak to pokazano). Co pewien czas czyść go przy użyciu wody z mydłem. Zapobiegnie to powstawaniu nieprzyjemnych zapachów.

### Wymiana oświetlenia LED

Jeżeli chłodziarka jest wyposażona w oświetlenie LED, należy skontaktować się z działem pomocy technicznej, ponieważ takie oświetlenie może być wymieniane wyłącznie przez autoryzowany serwis.

**Uwaga:** Liczba i rozmieszczenie pasków LED mogą być różne w zależności od modelu urządzenia.

## ROZDZIAŁ -5 DOSTAWA I ZMIANA MIEJSCA MONTAŻU

### Transport i zmiana miejsca montażu

- Oryginalne opakowanie i styropian transportowy można zachować na potrzeby późniejszego transportu (opcjonalnie).
- Chłodziarkę należy opakować grubą warstwą materiału transportowego i zabezpieczyć taśmą lub sznurkiem oraz postępować zgodnie z instrukcjami transportu umieszczonymi na opakowaniu.
- Zdjąć ruchome części (półki, akcesoria, pojemniki na warzywa itp.) lub przymocować je taśmą do chłodziarki w celu zabezpieczenia przed uderzeniami podczas transportu lub zmiany miejsca montażu.

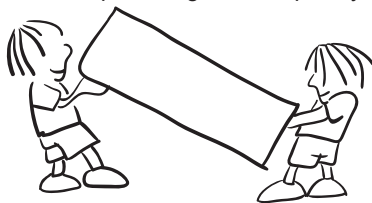

### Przestawienie drzwi

- Możliwość odwrócenia drzwi zależy od posiadanego modelu chłodziarko-zamrażarki.
- Zmiana kierunku otwierania drzwi jest możliwa w modelach bez uchwytów oraz w modelach z uchwytami zamontowanymi po bokach.
- Jeśli Twój model nie posiada uchwytów, możliwe jest odwrócenie drzwi, ale to zadanie należy powierzyć pracownikom autoryzowanego serwisu.

## ROZDZIAŁ -6 ROZWIĄZYWANIE PROBLEMÓW

Chłodziarka ostrzega, jeśli poziom temperatury chłodziarki i zamrażarki nie jest prawidłowy lub w pracy urządzenia występuje jakiś problem. Kody ostrzegawcze wyświetlane są na wskaźnikach zamrażarki i chłodziarki.

TYP BŁĘDU	ZNACZENIE	PRZYCZYNA	DZIAŁANIA NAPRAWCZE
E01	Ostrzeżenie czujnika		Niezwłocznie skontaktuj się z serwisem w celu uzyskania pomocy.
E02			
E03			
E06			
E07			
E08	Ostrzeżenie o niskim napięciu	Prąd zasilania urządzenia spadł do mniej niż 170 V.	- To nie jest awaria urządzenia, ten błąd pozwala uniknąć uszkodzenia sprężarki. - Konieczne zwiększenie napięcia do wymaganych poziomów Jeśli to ostrzeżenie nadal będzie wyświetlane, należy skontaktować się z autoryzowanym technikiem.

TYP BŁĘDU	ZNACZENIE	PRZYCZYNA	DZIAŁANIA NAPRAWCZE
E10	Komora lodówki nie jest wystarczająco zimna	<b>Zazwyczaj występuje po:</b> - Długotrwałej awarii zasilania. - Włożeniu gorącej żywności do lodówki.	1. Ustawieniu niższej temperatury lodówki albo włączeniu trybu szybkiego chłodzenia. Kod błędu zostanie skasowany po osiągnięciu wymaganej temperatury. Aby skrócić czas niezbędny do osiągnięcia właściwej temperatury, nie otwieraj drzwi. 2. Opróżnij miejsce przed otworami wylotowymi kanałów powietrza i unikaj umieszczania żywności w pobliżu czujnika.  Jeśli to ostrzeżenie nadal będzie wyświetlane, należy skontaktować się z autoryzowanym technikiem.
E11	Komora chłodziarki jest zbyt zimna	Różne	1. Sprawdź, czy włączony jest tryb szybkiego chłodzenia 2. Obniż temperaturę komory lodówki 3. Sprawdź, czy otwory wentylacyjne są niezastłonięte i niezatkane  Jeśli to ostrzeżenie nadal będzie wyświetlane, należy skontaktować się z autoryzowanym technikiem.

Jeżeli Twoja chłodziarka nie działa tak jak należy, może to być spowodowane drobnym problemem. Dlatego sprawdź następujące punkty zanim zadzwonisz po elektryka aby oszczędzić czas i pieniądze.

#### **Jeśli chłodziarko-zamrażarka nie pracuje;**

- Czy nie wystąpiła przerwa w zasilaniu?
- Czy wtyczka kabla zasilającego jest prawidłowo podłączona do gniazdka?
- Czy bezpiecznik gniazdka, do którego została podłączona wtyczka kabla zasilającego, lub główny bezpiecznik sieciowy nie jest przepalony?
- Czy gniazdko jest sprawne? Żeby to sprawdzić, podłącz zamrażarkę do innego sprawnego gniazdka.

#### **Jeśli chłodziarka nie chłodzi dostatecznie;**

- Czy ustawienie temperatury jest prawidłowe?
- Czy drzwi chłodziarki były często otwierane lub pozostawały otwarte przez dłuższy czas?
- Czy drzwi chłodziarki są prawidłowo zamknięte?
- Czy chłodziarce nie zostały umieszczone talerze lub artykuły spożywcze, które dotykają ścianek urządzenia, uniemożliwiając w ten sposób cyrkulację powietrza?
- Czy chłodziarka nie została nadmiernie zapełniona?
- Czy została zachowana odpowiednia odległość od tyłu chłodziarki do ściany?
- Czy temperatura otoczenia nie wykracza poza zakres określony w instrukcji obsługi?

#### **Jeśli artykuły spożywcze w komorze chłodziarki są nadmiernie schładzane;**

- Czy ustawienie temperatury jest prawidłowe?



- Czy ostatnio w komorze zamrażarki nie została umieszczona zbyt duża ilość artykułów spożywczych? Jeśli tak - urządzenie może nadmiernie schładzać artykuły spożywcze umieszczone wewnątrz komory chłodziarki, ponieważ pracuje dłużej w celu schłodzenia większej ilości produktów.

### **Jeśli chłodziarka pracuje zbyt głośno;**

Żeby osiągnąć ustawiony poziom schłodzenia, sprężarka uruchamia się od czasu do czasu. Odgłosy dochodzące w tym czasie z chłodziarki są normalne. Jeśli żądany poziom schłodzenia zostanie osiągnięty, odgłosy ucinają się automatycznie. Jeśli nadmierne odgłosy nie ustępują:

- Czy urządzenie zostało ustawione na stabilnej powierzchni? Czy nóżki zostały prawidłowo wyregulowane?
- Czy jakiegokolwiek przedmioty nie znajdują się za chłodziarką?
- Czy nie drgają półki lub talerze ustawione na drgających półkach? W takim przypadku należy przemieścić półki i/lub przestawić talerze.
- Czy nie drgają elementy znajdujące się w chłodziarce?

### **Normalne odgłosy:**

#### **Trzaski (odgłos pękającego lodu):**

- Podczas automatycznego odszraniania.
- Jeśli zamrażarka ochładza się lub nagrzewa (następuje rozszerzanie lub kurczenie się materiałów, z których urządzenie zostało wykonane).

**Krótkie trzaski:** Słyszalne podczas włączania/wyłączania sprężarki przez termostat.

**Odgłosy pracującej sprężarki (normalne odgłosy pracującego silnika):** Te odgłosy oznaczają, że sprężarka działa normalnie; sprężarka może emitować głośniejsze szумы przez krótki czas w takcie uruchamiania.

**Odgłosy bulgotania i szeleszczącej wody:** Te odgłosy powoduje czynnik chłodzący przepływający w instalacji rurowej.

**Odgłosy przepływającej wody:** Normalne odgłosy wody przepływającej do zbiornika skraplacza podczas odszraniania. Te odgłosy mogą być słyszalne podczas odszraniania.

**Odgłosy przepływającego powietrza (normalne odgłosy pracującego wentylatora):** Ten odgłos może być słyszalny w chłodziarce z technologią No-Frost podczas normalnej pracy systemu, a wywołuje go cyrkulacja powietrza.

### **Jeśli wewnątrz chłodziarki zgromadzi się wilgoć;**

- Czy przechowywane artykuły spożywcze zostały prawidłowo opakowane? Czy pojemniki zostały dostatecznie osuszone przed umieszczeniem ich w chłodziarce?
- Czy drzwi chłodziarki są bardzo często otwierane? Jeśli drzwi są otwarte, wilgoć zawarta w powietrzu pomieszczenia przenika do wnętrza chłodziarki. Jeśli wilgotność pomieszczenia jest zbyt wysoka i drzwi są często otwierane, zawilgocenie wnętrza urządzenia następuje znacznie szybciej.
- Pojawianie się kropli wody na tylnej ścianie jest zjawiskiem zupełnie normalnym i jest skutkiem procesu automatycznego odszraniania. (w przypadku modeli statycznych)

### **Jeśli drzwi nie zostaną prawidłowo otwarte i zamknięte:**

- Czy artykuły spożywcze nie uniemożliwiają domknięcia drzwi?
- Czy drzwi komory, półki i szuflady zostały prawidłowo umieszczone?
- Czy uszczelki drzwi nie są uszkodzone lub rozdarte?
- Czy chłodziarce została ustawiona na poziomej powierzchni?

**Jeśli krawędzie obudowy chłodziarki, z którymi stykają się zawiasy drzwi są ciepłe;**

Zwłaszcza latem (przy upalnej pogodzie) powierzchnie stykające się z zawiasami mogą się nagrzewać podczas pracy sprężarki, jest to normalne zjawisko.

**Ważne Uwagi:**

- W przypadku niespodziewanej przerwy w zasilaniu lub odłączenia urządzenia od zasilania termiczne zabezpieczenie spowoduje wyłączenie sprężarki, ponieważ gaz w układzie chłodzącym nie jest ustabilizowany. To zupełnie normalne, a chłodziarka uruchomi się ponownie po upływie 4 lub 5 minut.
- Urządzenie chłodzące jest ukryte w tylnej ścianie chłodziarki. Na tylnej powierzchni chłodziarki może gromadzić się woda lub tworzyć lód na skutek pracy sprężarki z określonymi przerwami czasowymi. To normalna sytuacja. Nie zachodzi konieczność przeprowadzania operacji odszraniania, dopóki nie zgromadzi się nadmierna ilość lodu.
- Jeśli nie korzystasz z chłodziarki przez dłuższy czas (np. latem podczas urlopu), odłącz ją od zasilania. Chłodziarkę należy oczyścić zgodnie ze wskazówkami podanymi w części 4 niniejszej instrukcji i pozostawić otwarte drzwi, żeby zapobiec nagromadzeniu się wilgoci i nieprzyjemnych zapachów.
- Zakupione urządzenie jest przeznaczone do użytku w gospodarstwie domowym oraz może być eksploatowane wyłącznie w warunkach domowych i w określonych celach. Urządzenie nie jest przeznaczone do zastosowań komercyjnych lub wspólnego użytkowania. Jeśli klient wykorzysta urządzenie niezgodnie z jego przeznaczeniem, stanowczo podkreślamy, że producent ani sprzedawca urządzenia nie ponoszą odpowiedzialności za wszelkie naprawy i usterki powstałe w okresie gwarancyjnym.
- Jeśli po zastosowaniu się do wszystkich powyżej podanych wskazówek problemu nie udało się rozwiązać, należy skontaktować się z autoryzowanym serwisem.

## Porady w zakresie oszczędzania energii

1. Należy zainstalować urządzenie w chłodnym, dobrze wentylowanym pomieszczeniu, ale nie w bezpośrednim działaniu światła słonecznego ani źródła ciepła (kaloryfer, kuchenka, itd.). W innym przypadku należy skorzystać z płyty izolującej.
2. Należy poczekać, aż ciepła żywność i napoje wystygną poza urządzeniem.
3. Rozmrażając zamrożoną żywność, należy ją umieścić w części lodówkowej. Niska temperatura zamrożonej żywności pomoże schłodzić część lodówkową podczas rozmrażania, oszczędzając w ten sposób energię. Gdy żywność rozmraża się poza lodówką, powoduje to straty energii.
4. Podczas umieszczania napoi i płynów w lodówce, należy je przykryć. Jeśli się tego nie zrobi, spowoduje to wzrost wilgotności w urządzeniu. Z tego powodu czas pracy wydłuży się. Ponadto, przykrywanie napoi i płynów pomaga zachować ich smak i zapach.
5. Chowając żywność i napoje, należy otwierać drzwi urządzenia na jak najkrótszy czas.
6. Pokrywy komór urządzenia o różnych temperaturach należy trzymać zamknięte (pojemniki na owoce i warzywa, chłodziarka, itp.)
7. Uszczelka drzwi musi być czysta i sprężysta. Zdejmowana uszczelka umożliwi wymianę w przypadku zużycia. Jeśli nie ma możliwości zdjęcia uszczelki, należy wymienić całe drzwi.
8. Tryb Eco / funkcja ustawień domyślnych zachowuje świeżą i zamrożoną żywność, jednocześnie oszczędzając energię.
9. Komora świeżej żywności (chłodziarka): Najbardziej efektywne wykorzystanie energii jest zapewnione w konfiguracji z szufladami w dolnej części urządzenia oraz równo rozłożonymi półkami. Rozmieszczenie pojemników na drzwiach nie wpływa na zużycie energii.
10. Komora zamrażarki (zamrażarka): Wewnętrzna konfiguracja urządzenia zapewnia najbardziej efektywne wykorzystanie energii.
11. Prosimy nie usuwać akumulatorów zimna z komory zamrażarki (jeśli są obecne).

## ROZDZIAŁ -7 TWOJA CHŁODZIARKO-ZAMRAŻARKA

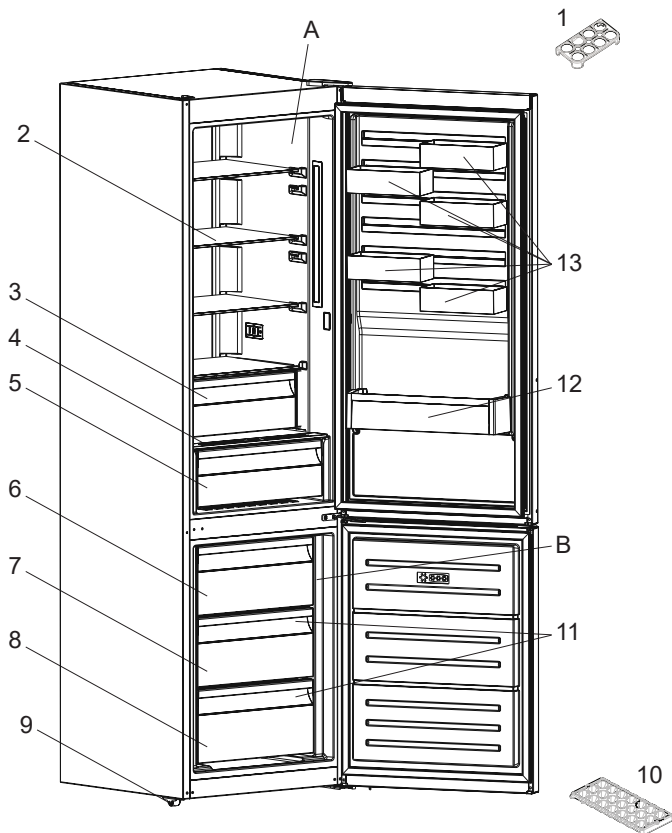

 Zamieszczony w celach informacyjnych rysunek przedstawia różne części i elementy wyposażenia. Części mogą różnić się w zależności od modelu urządzenia.

A) Komora chłodziarki

B) Komora zamrażarki

1) Pojemnik na jajka

2) Półki chłodziarki

3) Dodatkowa komora schładzania  
(Przedział schładzania) \*

4) Osłona pojemnika na owoce i warzywa

5) Pojemnik na owoce i warzywa

6) Górna szuflada zamrażarki

7) Środkowa szuflada zamrażarki

8) Dolna szuflada zamrażarki

9) Regulowane nóżki

10) Tacka do lodu

11) Szklane półki w zamrażalniku \*

12) Półka na butelki

13) CustomFlex

\* Dotyczy niektórych modeli

## **ROZDZIAŁ -8 DANE TECHNICZNE**

Informacje techniczne znajdują się na tabliczce znamionowej na wewnętrznej stronie urządzenia i na etykiecie energetycznej.

Kod QR na etykiecie energetycznej dostarczonej z urządzeniem kieruje do łącza strony internetowej, na której znajdują się informacje związane z wydajnością urządzenia w europejskiej bazie danych EPREL.

Zachowaj etykietę energetyczną do wykorzystania wraz z instrukcją obsługi i innymi dokumentami dostarczonymi z tym urządzeniem.

Możliwe jest również znalezienie tych samych informacji w bazie EPREL pod adresem <https://eprel.ec.europa.eu> oraz nazwy modelu i numeru produktu, podanych na tabliczce znamionowej urządzenia.

Szczegółowe informacje o etykiecie energetycznej znajdują się pod adresem [www.theenergylabel.eu](http://www.theenergylabel.eu).

## **ROZDZIAŁ -9 INFORMACJE DLA INSTYTUCJI PRZEPROWADZAJĄCYCH BADANIA**

Instalowanie i przygotowanie urządzenia do wszelkiej kontroli EcoDesign powinno być zgodne z normą EN 62552. Wymagania dotyczące wentylacji, wymiary wnęki i minimalne tylne odstępstwa powinny być takie, jak określono w ROZDZIAŁ 1 niniejszej instrukcji obsługi. W przypadku dodatkowych informacji, w tym planów ładowania, należy skontaktować się z producentem.



МК

ОГАН

Предупредување; Опасност од пожар / запаливи материјали

# СОДРЖИНА

<b>ПРЕД ДА ЗАПОЧНЕТЕ СО УПОТРЕБА НА АПАРАТОТ .....</b>	<b>106</b>
Општи предупредувања .....	106
Безбедносни предупредувања .....	111
Инсталација и ракување со вашиот фрижидер .....	112
Пред да го користите фрижидерот .....	113
Димензии .....	114
<b>ИНФОРМАЦИИ ЗА УПОТРЕБА .....</b>	<b>115</b>
Општи информации за новата технологија (незамрзнување) .....	115
Екран и контролен панел .....	116
Употреба на замрзнувачот на вашиот ладилник .....	116
Режим за супер замрзнување .....	116
Режим за супер-ладење .....	117
Економичен режим .....	117
Режим за летувања и празници .....	118
Режим за ладење пијалаци .....	118
Режим за штедење на екранот .....	119
Функција на заклучувањето за деца .....	119
Поставки за температурата .....	120
Предупредувања за приспособување на температурата .....	121
Показател на температурата .....	122
Дополнителна опрема .....	123
Послужавник за мраз .....	123
Фиока во замрзнувачот .....	123
Преграда за екстра ладење .....	123
Копче за свежина .....	124
CustomFlex .....	124
<b>ОРГАНИЗИРАЊЕ НА ХРАНАТА ВО АПАРАТОТ .....</b>	<b>125</b>
Оддел за ладење .....	125
Оддел за замрзнување .....	125
<b>ЧИСТЕЊЕ И ОДРЖУВАЊЕ .....</b>	<b>129</b>
Одмрзнување .....	129
<b>ТРАНСПОРТ И ПРЕМЕСТУВАЊЕ .....</b>	<b>130</b>
Менување на положбата на вратата .....	130

<b>ПРЕД ДА ПОВИКАТЕ СЕРВИСЕР .....</b>	<b>130</b>
Совети за заштеда на енергија .....	134
<b>ДЕЛОВИ НА АПАРАТОТ И ОДДЕЛИТЕ .....</b>	<b>135</b>
<b>ТЕХНИЧКИ ПОДАТОЦИ.....</b>	<b>136</b>
<b>ИНФОРМАЦИИ ЗА ИНСТИТУТИ ЗА ТЕСТИРАЊЕ.....</b>	<b>136</b>



## МИСЛИМЕ НА ВАС

Ви благодариме што купивте апарат Electrolux . Избравте производ што носи со себе децении професионално искуство и иновации. Генијален и со модерен стил, дизајниран е мислејќи на вас. Секогаш кога ќе го користите, можете да бидете сигурни дека секој пат ќе добиете одлични резултати.

Добре дојдовте во Electrolux.

Посетете ја нашата веб-страница за да:



Добиете совети за употреба, брошури, решавање на проблеми, услуги за сервисирање и поправка:

**[www.electrolux.com/support](http://www.electrolux.com/support)**



Регистрирајте го вашиот производ за подобра услуга:

**[www.registerelectrolux.com](http://www.registerelectrolux.com)**



Купете додатоци, потрошни материјали и оригинални резервни делови за вашиот уред:

**[www.electrolux.com/shop](http://www.electrolux.com/shop)**

## ГРИЖА ЗА КОРИСНИЦИ И СЕРВИС

Секогаш користете само оригинални делови.

Кога контактирате со нашиот овластен сервисен центар, проверете дали ги имате следниве податоци: Модел, PNC, сервиски број.

Информациите може да се најдат на плочката со спецификации.

 Предупредување / Внимание-Безбедносни информации

 Општи информации и совети

 Информации за животната средина

Предмет на промени без претходно известување.

## Општи предупредувања

Прочитајте го внимателно прирачникот пред да го инсталирате и користите вашиот уред. Нашата компанија нема да биде одговорна во случај на злоупотреба.

Следете ги сите инструкции на уредот и во прирачникот, и чувајте го прирачникот на сигурно за да можете да решите идни можни проблеми.

Овој уред не е наменет да се користи како вграден апарат.

При монтажа кога апаратот не е самостоен, почитувајќи го потребниот простор за димензиите при употреба, апаратот ќе работи правилно, но потрошувачката на енергија може малку да се зголеми.

**⚠ ПРЕДУПРЕДУВАЊЕ:** Не ги блокирајте отворите за вентилација кои се најдуваат во кутијата на уредот или во вградената структура.

**⚠ ПРЕДУПРЕДУВАЊЕ:** Немојте да користите механички уреди или други начини за забрзување на процесот на одмрзнување, освен оние кои се препорачани од производителот.

**⚠ ПРЕДУПРЕДУВАЊЕ:** Немојте да користите електрични уреди во внатрешните оддели на уредот, освен доколку не се од вид кој е препорачан од производителот.

**⚠ ПРЕДУПРЕДУВАЊЕ:** Не го оштетувајте колото на разладувачот.

**⚠ ПРЕДУПРЕДУВАЊЕ:** Кога го позиционирате уредот, гледајте кабелот за струја да не биде заглавен или оштетен.

**⚠ ПРЕДУПРЕДУВАЊЕ:** Немојте да поставувате повеќе продолжни кабли или утикачи на задниот дел од уредот.

**⚠ ПРЕДУПРЕДУВАЊЕ:** За да се спречи опасност поради нестабилност на уредот, мора да се фиксира според инструкциите.

**⚠** Ако вашиот уред користи R600a како рефригерант – можете да ја видите оваа информација на етикетата на ладилникот – треба да внимавате за време на транспорт и монтажа да не ги оштетите разладните елементи на ладилникот. Иако тој е пријателски спрема околината и природен, експлозивен е. Во случај на истекување поради оштетување на елементите на ладилникот, оддалечете го уредот од извори на оган или топлина и проветрете ја собата неколку минути.

- Чувајте ја целата амбалажа подалеку од деца и отстранувајте ја соодветно.
- Додека го носите и преместувате фрижидерот, внимавајте да не го оштетите колото на гасот.
- Немојте да чувате експлозивни материи, како на пример кутии со аеросол со запалив пропелент, во овој уред.
- Уредот служи само за складирање храна и пијалаци.
- Уредот е наменет да го користи едно домаќинство во домашни услови во затворен простор.
- Уредот може да се користи во канцеларии, хотелски соби, гостилници, фарми со гостилници и други слични сместувања каде неговото користење не надминува (просечно) ниво на користење во домаќинство.
- Ако штекерот не одговара на приклучокот на кабелот, мора да се замени од страна на производителот, неговиот сервисен агент или слично обучени лица, со цел да се избегне незгода.
- Овој уред не е наменет за користење од лица (вклучително и деца) со намалени физички, осетни или умствени

способности или без искуство и/или знаење, освен доколку не се под надзор или биле обучени за да го користат уредот од страна на лице одговорно за нивната безбедност. Децата мора да бидат надгледувани за да се осигури дека не си играат со уредот.

- Кабелот за напојување на ладилникот има специјално заземјен приклучок на него. Овој приклучок треба да се користи со специјално заземјен приклучок од 16 ампери или 10 ампери во зависност од земјата каде што ќе се продава производот. Ако таков штекер нема во куќата, повикајте квалификуван електричар да го монтира.
- Овој уред може да се користи од деца од 8 години и нагоре и лица со намалени физички, осетни или ментални способности или недостаток од искуство и знаење, доколку истите се под надзор или им биле дадени инструкции во врска со употребата на уредот на безбеден начин и доколку ги разбираат можните опасности. Децата не смеат да играат со уредот. Чистењето и одржувањето не смеат да се извршуваат од деца без надзор.
- Деца на возраст од 3 до 8 години можат да ги полнат и празнат уредите за ладење. Не се очекува деца да го чистат или да го одржуваат уредот, не се очекува многу мали деца (0-3 години) да ги користат уредите, не се очекува мали деца (3-8 години) да ги користат безбедно уредите доколку не се под постојана контрола, повозрасни деца (8-14 години) и лица со посебни потреби можат да ги користат уредите безбедно по соодветна контрола или насоки за користење на уредот. Не се очекува лицата со поголеми посебни потреби да ги користат безбедно уредите без континуирана контрола.
- Ако кабелот е оштетен, мора да се замени од страна на производителот, неговиот сервисен агент или слично обучени лица, со цел да се избегне незгода.

- Овој уред не е наменет за употреба на надморска височина повисока од 2000 m.

**За да се избегне загадување на храна, ве молиме придржувајте се до следните упатства:**

- Отворање на вратата подолго време може да предизвика значително зголемување на температурата во преградите на уредот.
- Чистете ги редовно површините што можат да дојдат во контакт со храна и достапните системи за одвод.
- Чувајте го сировото месо и риба во соодветните садови во фрижидерот, со што нема да бидат во контакт или да прокапуваат врз друга храна.
- Деловите за замрзната храна означена со две ѕвездички се соодветни за чување претходно замрзната храна или за правење сладолед или коцки мраз.
- Деловите со една, две и три ѕвездички не се соодветни за замрзнување свежа храна.
- Ако фрижидерот е оставен подолго време, исклучете го, одмрзнете го, исчистете го, избришете со сува крпа и оставете ја вратата отворена за да спречите појава на мувла во уредот.

## Сервис

- За да го поправите уредот контактирајте го Овластениот сервисен центар. Користете само оригинални делови.
- Имајте предвид дека поправката од самите вас или непрофесионалната поправка можат да имаат последици по безбедноста и можат да ја поништат гаранцијата.
- Следните резервни делови се достапни 7 години по укинување на моделот: термостати, сензори за температура, печатени струјни табли, извори на светлина, рачки за врата, куки за врата, подлошки и корпи.
- Имајте предвид дека некои од овие резервни делови се единствено достапни за професионални сервисери и дека не сите резервни делови се однесуваат на сите модели.
- Гумите за врата ќе бидат достапни 10 години по укинување на моделот.

## Стари и неисправни фрижидери

- Доколку вашиот стар фрижидер има брава, скршете ја или тргнете ја, бидејќи децата може да се заклучат во фрижидерот и да предизвикаат несреќа.
- Старите апарати користат материјал за изолација и рефригерант со ЦФЦ. Затоа, внимавајте да не ја загадувате околината кога го фрлате стариот фрижидер.

## Одлагање на стар апарат



Овој симбол на производот или на неговото пакување значи дека овој производ не треба да се третира како отпад од домаќинство. Наместо тоа, треба да се однесе во соодветен собирен центар за рециклирање на електрична и електронска опрема. Производот треба да се фрли правилно. На тој начин ќе спречите појава на потенцијални негативни последици за животната средина и здравјето на луѓето кои би можеле да настанат поради несоодветно одлагање на овој производ. За подетални информации околу рециклирањето на овој производ, контактирајте со локалните овластени институции, службата за собирање отпад од домаќинствата или продавницата каде што го купивте производот.

## Забелешки:

- Овој уред е произведен за да се користи дома и може да се користи единствено така и само за наведените намени. Не е погоден за комерцијална или општа употреба. Ако се користи така, тоа ја поништува нашата гаранција и нашата компанија нема да биде одговорна за настанатите штети.
- Овој уред е произведен за домашна употреба и погоден е само за ладење/чување на храна. Не е погоден за комерцијална или општа употреба и/или за чување на супстанции различни од храна. Нашата компанија не е одговорна за штети настанати од непочитување на овие намени.

## Безбедносни предупредувања

- Не користете продолжителен кабел или повеќевлезен штекер.
- Не вклучувајте оштетени, скинати или стари приклучоци.
- Немојте да го тргате, виткате или оштетувате кабелот.



- Не употребувајте продолжеток-адаптер.
- Уредот е наменет да се користи од страна на возрасни, не оставајте им на децата да си играат со него или да висат на вратата.
- Не го фаќајте кабелот со влажни раце, опасност од струен удар!
- Не поставувајте стаклени шишиња или лименки со пијалаци во замрзнувачот. Шишињата или лименките може да експлодираат.
- Поради ваша безбедност не поставувајте експлозивни и запаливи материјали во фрижидерот. Поставете ги пијалациите со висок алкохолен процент во одделот за ладење со добро затворени затки и во вертикална позиција.

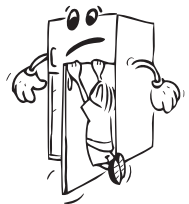

- Избегнувајте контакт со гола кожа со мразот додека го вадите од делот за длабоко замрзнување, бидејќи мразот може да предизвика замрзнатини и/или посекотини.
- Не допирајте замрзнати работи со влажни раце! Немојте да јадете сладолед и коцки мраз веднаш откако ќе ги извадите од замрзнувачот!
- Немојте повторно да ги замрзнувате храните кои еднаш се одмрзнале. Тоа може да предизвика здравствени проблеми од типот на труење со храна.
- Не го покривајте телото и врвот на фрижидерот со чаршаф. Тоа влијае на работата на фрижидерот.
- Обезбедете ги внатрешните додатоци во апаратот за да не се оштетат при преместување.



## Инсталација и ракување со вашиот фрижидер

*Пред да почнете да го користите фрижидерот, обрнете внимание на следниве работи:*

- Работниот напон на фрижидерот е 220-240 волти при 50 херци.
- Приклучокот мора да биде на дофат после инсталацијата.
- При првото вклучување може да се појави мирис. Ќе исчезне кога уредот ќе почне да лади.
- Пред да поврзете во струјно коло, осигурете се дека напонот означен на плочката со името на уредот одговара на напонот во вашата мрежа дома.
- Вклучете го приклучокот во штекер со ефикасно заземјување. Доколку штекерот не е заземјен или не одговара, ви препорачуваме да повикате авторизиран електричар да ви помогне.
- Уредот мора да биде поврзан на штекер со соодветен осигурувач. Напојувањето и напонот на напојната точка мора да соодветствуваат со деталите на плочката на уредот (таа се најдува на внатрешната лева страна на уредот).
- Не преземаме одговорност за штета настаната поради незаземјени приклучоци.
- Поставете го фрижидерот на добро место кое нема да биде изложено на директна сончева светлина.
- Фрижидерот не смее никогаш да се користи на отворено или да се остава на дожд.
- Треба да биде на најмалку 50 см од извори на топлина како шпорети, фурни, радијатори и печки и најмалку на 5 см од електрични фурни.
- Потребен е слободен простор од најмалку 150 мм над и зад уредот.
- Не оставајте тешки предмети на уредот.
- Целосно чистете го уредот, особено во внатрешноста, пред да го користите (видете го делот Чистење и одржување).
- Прилагодливите предни ногалки мора да се постават на соодветна висина со цел фрижидерот да работи стабилно и правилно. Тоа можете да го направите со вртење на ногалките во правец на стрелките (или обратно). Тоа треба да се направи пред да се постави храна во фрижидерот.
- Пред да го користите фрижидерот, избришете ги сите делови со млака





вода во која сте раствориле сода бикарбона и потоа исплакнете со чиста вода и исушете. Вратете ги сите делови после чистењ.

- Поставете ја пластиката за прилагодување на растојание (делот со црни крилца на задната страна) така што ќе го завртите за 90 степени со што ќе оневозможите на кондензаторот да го допира сидот.
- Ако го поставите апаратот во самостојечка позиција до сидот, инсталирајте ги задните разделници за да се обезбеди максималното можно растојание.

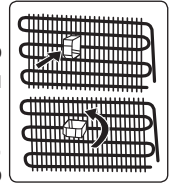

### Пред да го користите фрижидерот

- За да овозможите ефикасна работа, при првото користење или после преместување, вклучете го фрижидерот во струја и оставете го исправен 3 часа. Во спротивно, може да го оштетите компресорот.
- При првото вклучување може да се појави мирис; мирисот ќе исчезне кога фрижидерот ќе почне да лади.

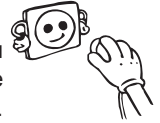

### Внатрешно осветлување



**ПРЕДУПРЕДУВАЊЕ!**  
Ризик од струен удар.

- Светилката (светилките) во овој производ и резервните светилки се продаваат одделно: Овие светилки се наменети да издржат екстремни физички услови во уредите за домаќинства, како што се температура, вибрации, влажност или се наменети да сигнализираат информации за работната состојба на апаратот. Тие не се наменети да се користат за други намени и не се погодни за осветлување на простории во домаќинства.

## Димензии

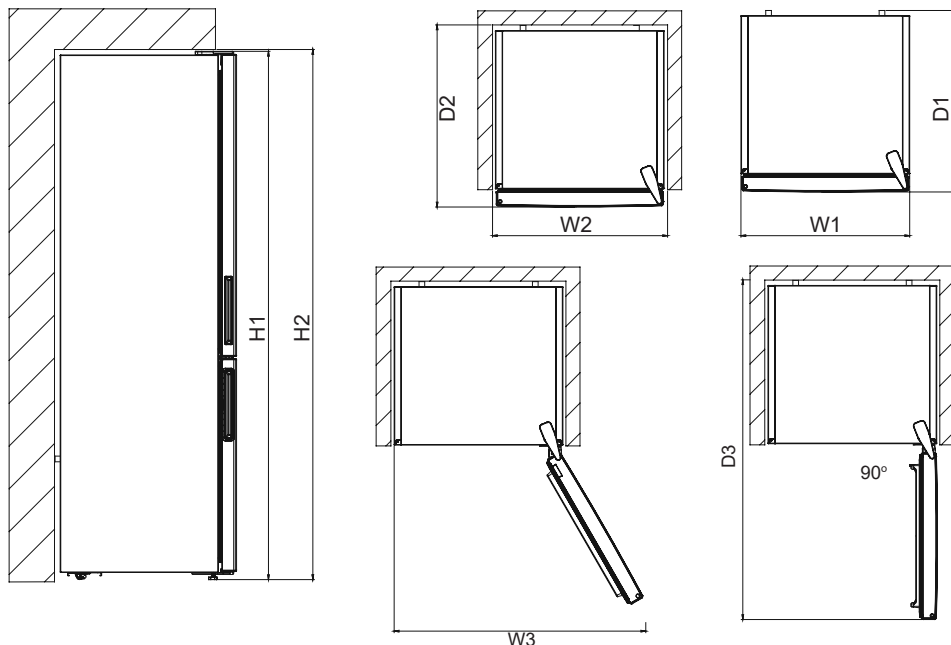

Вкупни димензии <sup>1</sup>		
H1*	mm	2010
W1	mm	595
D1	mm	650

<sup>1</sup> висината, ширината и длабочината на апаратот без рачката

\* вклучувајќи ја висината на горната шарка (10 mm).

Простор потребен за употреба <sup>2</sup>		
H2	mm	2050
W2	mm	600
D2	mm	718

<sup>2</sup> висината, ширината и длабочината на апаратот вклучувајќи ја и рачката, плус просторот неопходен за слободна циркулација на воздухот за ладење

Вкупен простор потребен за употреба <sup>3</sup>		
W3	mm	913
D3	mm	1158

<sup>3</sup> висината, ширината и длабочината на апаратот вклучувајќи ја и рачката, плус просторот неопходен за слободна циркулација на воздухот за ладење, плус просторот потребен за да се овозможи отворање на вратата под минималниот агол што дозволува отстранување на целата внатрешна опрема

## ДЕЛ - 2. ИНФОРМАЦИИ ЗА УПОТРЕБА

### Општи информации за новата технологија (незамрзнување)

Ладилниците со новата технологија против мрзнење се разликуваат од други статични ладилници во односот на принципот на работа.

Кај нормалните ладилници, влажноста што навлегува во ладилникот заради отворање на вратата и влажноста во храната предизвикува мрзнење во преградата на замрзнувачот. За да го одмрзнете мразот во преградата за замрзнување, треба да го исклучите ладилникот, да ја извадите храната што треба да се чува на константна температура и периодично да го вадите мразот што се насобрал во ладилникот.

Состојбата во преградата за замрзнување е целосно поинаква кај ладилниците со технологија против мраз. Сувиот и ладен воздух се разнесува низ преградата за замрзнување со помош на фенот. Студениот воздух што се распространува рамномерно меѓу полиците ја лади и целата храна еднакво со што се спречуваат влага и мрзнење. Воздухот е разнесен хомогено меѓу полиците во делот за ладење со помош на фенот со што сета ваша храна се лади еднакво и правилно.

Со оглед дека нема проток на воздух меѓу деловите, нема мешање на миризбите во трите различни делови од вашиот фрижидер.

Затоа, ладилникот со новата технологија против мраз ви овозможува леснотија при употребата како надополнување на огромниот капацитет и убавиот изглед.

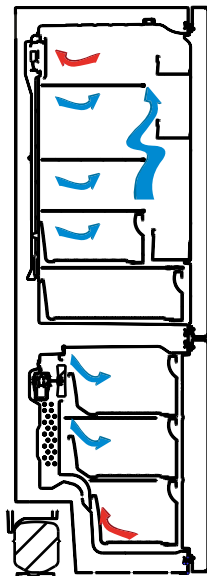

## Екран и контролен панел

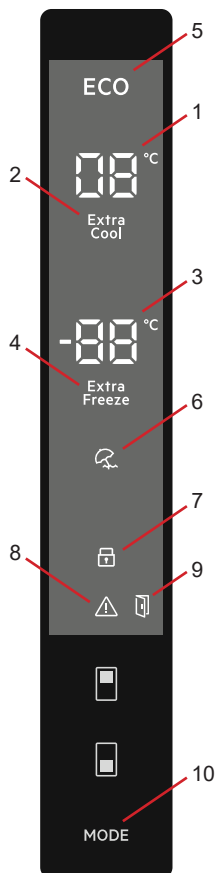

### Користење на контролниот панел

1. Ова е екран со вредности за поставување на ладилникот.
2. Ова е индикатор за супер-ладење.
3. Ова е екран со вредности за поставување на замрзнувачот.
4. Ова е индикатор за супер-замрзнување.
5. Ова е симбол за економичен режим.
6. Ова е симбол за режим за летувања и празници.
7. Ова е симбол за заклучување за деца.
8. Ова е симбол за аларм.
9. Ова е симбол за аларм за отворена врата
10. Овозможува активација на режимите (економичен режим, режим за летувања и празници) кога е потребно.

### Осветлување (ако е достапно)

Кога производот се вклучува прв пат, внатрешните светла може да се вклучат 1 минута подоцна поради почетните тестови.

## Употреба на замрзнувачот на вашиот ладилник

### Режим за супер замрзнување

#### Цел

- Да замрзнете голема количина на храна што не ја собира во полицата за брзо замрзнување.
- Да замрзнете зготвена храна.
- Да замрзнете свежа храна со што би се задржала свежината.

#### Како треба да се користи?

Притиснете го копчето за поставување на замрзнувачот додека на екранот не се појави симболот за супер-замрзнување. Ке слушнете бипкање. Режимот е поставен.

#### Додека е активен овој режим:

- Може да се приспособува температурата за режимот на ладење и супер-ладење. Во тој случај продолжува режимот за супер-замрзнување.



- Не може да го изберете економичниот режим и режимот за летувања и празници.
- Може да го откажете режимот на супер-замрзнување на истиот начин како што се избира.

### Забелешки:

- Максималната количина на свежа храна (во килограми) што може да се замрзне за 24 часа е дадена на етикетата на производот.
- Активирајте го режимот за супер-замрзнување 3 часа пред да ја ставите свежата храна во замрзнувачот за да ги постигнете оптималните резултати од работата со максимален капацитет за замрзнување.
- На крајот од овој период, фрижидерот ќе пушти звучен аларм којшто индицира дека процесот на режимот е завршен.



Режимот за супер-замрзнување ќе се откаже автоматски по 24 часа или кога сензорот за температурата во замрзнувачот ќе се спушти под  $-32^{\circ}\text{C}$ .

### Режим за супер-ладење

#### Цел

- Да изладите и чувате голема количина храна на преградата на ладилникот.
- Да изладите пијалаци за кратко време.

#### Како треба да се користи?

Притиснете го копчето за поставување на ладилникот додека на екранот не се појави симболот за супер-ладење. Ќе слушнете бипкање. Режимот е поставен.

#### Додека е активен овој режим:

- Може да се приспособува температурата за режимот на замрзнување и супер-замрзнување. Во тој случај продолжува режимот за супер-ладење.
- Не може да го изберете економичниот режим и режимот за летувања и празници.
- Може да го откажете режимот за супер-ладење на истиот начин како што се избира.



### Економичен режим

#### Цел

Заштеда на електрична енергија. За време на периоди кога ретко се користи или кога не сте дома, како на пример во периоди на одмор, еко-програмата овозможува оптимална температура со заштеда на електрична енергија.

#### Како треба да се користи?

- Притиснете го „копчето за режим“ додека не се појави еко симболот.
- Ако не притиснете копче во рок од 1 секунда. Режимот ќе биде поставен. Еко симболот ќе затрепка 3 пати. Ќе слушнете бипкање кога ќе го поставите овој режим.
- Сегментите за температурата на замрзнувачот и ладилникот ќе покажуваат „E“.
- Симболот за економично и E ќе светат додека не заврши режимот.

#### Додека е активен овој режим:

- Замрзнувачот може да се приспособува. Кога се откажува економичниот режим, ќе продолжи со избраните вредности за поставувањето.



- Ладилникот може да се приспособува. Кога се откажува економичниот режим, ќе продолжи со избраните вредности за поставувањето.
- Може да изберете режим за супер-ладење и супер-замрзнување. Економичниот режим автоматски се откажува и се активира избраниот режим.
- Не може да го изберете режимот за летувања и празници откако сте го откажале економичниот режим. Потоа се активира избраниот режим.
- Треба да го притиснете копчето за режим за да го откажете.

### Режим за летувања и празници

#### Како треба да се користи?

- Притиснете го „копчето за режим“ додека не се појави симболот за летувања и празници
- Ако не притиснете копче во рок од 1 секунда. Режимот е поставен. Симболот за летувања и празници ќе затрепка 3 пати. Ќе слушнете бипкање кога ќе го поставите овој режим.
- Сегментот за температурата на ладилникот ќе покажува „--“.
- Симболот за летувања и празници и „--“ ќе светат додека не заврши режимот.

#### Додека е активен овој режим:

- Замрзнувачот може да се приспособува. Кога се откажува режимот за летувања и празници, ќе продолжи со избраните вредности за поставувањето.
- Ладилникот може да се приспособува. Кога се откажува режимот за летувања и празници, ќе продолжи со избраните вредности за поставувањето.
- Може да изберете режим за супер-ладење и супер-замрзнување. Режимот за летувања и празници автоматски се откажува и се активира избраниот режим.
- Не може да го изберете економичниот режим откако сте го откажале режим за летувања и празници. Потоа се активира избраниот режим.
- Треба да го притиснете копчето за режим за да го откажете.



### Режим за ладење пијалаци

#### Кога треба да се користи?

Овој режим се користи за ладење на пијалаци за одредено време.

#### Како треба да се користи?

- Држете го притиснато копчето за замрзнувачот 3 секунди.
- Ќе се појави специјална анимација на екранот за вредностите за поставување на замрзнувачот и ќе трепка 05 на екранот за вредностите за поставување на ладилникот.
- Притиснете го копчето за ладилникот за да го приспособите времето (05 - 10 - 15 - 20 - 25 - 30 минути).
- Кога го избирате времето, бројките ќе затрепкаат 3 пати на екранот и ќе се слушне бипкање.
- Ако не притиснете копче во рок од 2 секунди, ќе се постави времето.
- Одбројувањето на внесеното време се намалува за минута.
- Времето преостанато за одбројување ќе трепка на екранот.

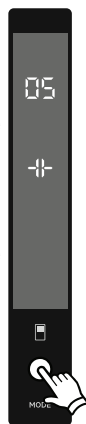

- За да го откажете овој режим, држете го притиснато копчето за замрзнувачот 3 секунди.

## Режим за штедење на екранот

### Цел

Овој режим заштедува електрична енергија со тоа што го исклучува контролниот панел доколку е неактивен.

### Како се користи

- Режимот за штедење на екранот се активира автоматски по 30 секунди.
- Ако притиснете на кое било копче кога светилките на контролниот панел се исклучени, ќе се појават тековните поставки на екранот за можете да ги направите саканите измени.
- Ако не го откажете режимот за заштеда на екранот или ако не притиснете на кое било копче во рок од 30 секунди, контролниот панел повторно ќе се исклучи.

### За да го деактивирате режимот за штедење на екранот,

- За да го откажете режимот за заштеда на екранот, прво треба да притиснете на кое било копче за да се активираат копчињата, а потоа повторно притиснете го и држете го копчето за режим во траење од 3 секунди.
- За да го реактивирате режимот за заштеда на екранот, притиснете го повторно и држете го копчето за режим во траење од 3 секунди.

## Функција на заклучувањето за деца

### Кога треба да се користи?

За да спречите деца да си играат со копчињата и да ги менуваат поставките што сте ги направиле, можете да го заклучите уредот за деца.

### Активирање на заклучувањето за деца

Притиснете истовремено на копчињата за замрзнувач и ладилник и држете ги 5 секунди.

### Деактивирање на заклучувањето за деца

Притиснете истовремено на копчињата за замрзнувач и ладилник и држете ги 5 секунди.

## Функција за аларм за отворена врата

Ако ја оставите вратата нафрижидерот отворена повеќе од 2 минути, уредот ќе почне да испушта звук на бипкање и ќе свети знакот за отворена врата.

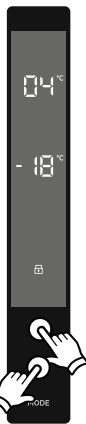

## Поставки за температурата

### Поставки за температурата во замрзнувачот

- Вредноста за почетната температура кај индикаторот за поставување на замрзнувачот е  $-18\text{ }^{\circ}\text{C}$ .
- Притиснете го копчето за поставување на замрзнувачот еднаш.
- Кога ќе го притиснете ова копче за првпат, на екранот ќе трепка последната поставена вредност.
- Кога ќе го притиснете ова копче, температурата соодветно ќе се намали.
- Кога ќе го притиснете копчето за поставување на замрзнувачот додека е прикажан симболот за супер-замрзнување, тој симбол ќе трепка ако не притиснете ниту едно копче 1 секунда.
- Ако продолжите да притискате, ќе започне да одбројува од  $-16\text{ }^{\circ}\text{C}$ .
- Вредноста на температурата избрана пред да се активираат режимот за летувања и празници, режимот за супер-замрзнување, режимот за супер-ладење и економичниот режим ќе остане иста кога завршил режимот или кога бил откажан. Уредот продолжува да работи со вредноста за оваа температура.



### Поставки за температурата за ладење

- Вредноста за почетната температура кај индикаторот за поставување на ладилникот е  $+4\text{ }^{\circ}\text{C}$ .
- Притиснете го копчето за ладилникот еднаш.
- Кога ќе го притиснете ова копче за првпат, ќе се појави последно поставената вредност кај индикаторот за ладилникот.
- Кога ќе го притиснете ова копче, температурата соодветно ќе се намали.
- Кога ќе го притиснете копчето за поставување на ладилникот додека е прикажан симболот, тој симбол ќе трепка ако не притиснете ниту едно копче 1 секунда.
- Ако продолжите да притискате, ќе започне да одбројува од  $+8\text{ }^{\circ}\text{C}$ .
- Вредноста на температурата избрана пред да се активираат режимот за летувања и празници, режимот за супер-замрзнување, режимот за супер-ладење и економичниот режим ќе остане иста кога завршил режимот или кога бил откажан. Уредот продолжува да работи со вредноста за оваа температура.





## Препорачани поставки за температурата на преградата на замрзнувачот и ладилникот.

Преграда за замрзнување	Преграда за ладење	Забелешки
-18 °C	4 °C	За редовна употреба и најоптимална работа.
-20 °C, -22 °C или -24 °C	4 °C	Препорачано кога амбиенталната температура надминува 30°C.
Режим за супер замрзнување	4 °C	Мора да е употребува кога сакате краткотрајно да замрзнете храна.
-18 °C, -20 °C, -22 °C или -24 °C	2 °C	Мора да се употребуваат овие поставки за температурата кога амбиенталната температура е висока или ако сметате дека преградата за ладење не е доволно ладна поради често отворање на вратата.

## Предупредувања за приспособување на температурата

- Приспособувањето на температурата треба да се направи согласно зачестеноста на отворањето на вратата и количината храна што се чува во ладилникот.
- Не преминувајте на нова температура пред да го завршите приспособувањето.
- Ладилникот треба да работи 24 часа во амбиенталната температура без прекинување откако ќе се вклучи за да се излади комплетно. Не отворајте ги често вратите на ладилникот и не ставајте храна во текот на овој период.
- Функцијата за одложена работа од 5 минути се применува за да се спречи оштетување на компресорот на ладилникот кога ќе го исклучите или вклучите во струја повторно или кога ќе сними струја. Ладилникот ќе започне да работи нормално по 5 минути.
- Ладилникот е дизајниран да работи во интервали на амбиентална температура согласно стандардите и климатските услови посочени на етикетата со информации. Ние не препорачуваме да го користите ладилникот надвор од наведените вредности за температурата во контекст на ефикасно ладење.
- Овој апарат е дизајниран да се користи во околина со температурен опсег од 10 °C - 43 °C.

Класа на клима	Значење	Амбиентална температура
T	Тропска клима	Овој ладилник е наменет да се користи на амбиентални температури од 16 °C до 43 °C.
ST	Суптропска клима	Овој ладилник е наменет да се користи на амбиентални температури од 16 °C до 38 °C.
N	Температура	Овој ладилник е наменет да се користи на амбиентални температури од 16 °C до 32 °C.
SN	Проширена температура	Овој ладилник е наменет да се користи на амбиентални температури од 10 °C до 32 °C.

Овој апарат е наменет да се користи на собна температура од 10°C до 43°C. Правилното функционирање на апаратот може да се гарантира само во одредениот опсег на температурата.

## Показател на температурата

За да ви помогнеме подобра да го наместите фрижидерот, го опревивме со показател на температурата кој се наоѓа во најладниот дел.

За подобро чување на храната во фрижидерот, посебно во најладниот дел, проверете дали се појавува пораката „ОК“ на показателот на температурата. Ако не се појавува „ОК“, тоа значи дека подесувањето на температурата не било правилно направено.

Бидејќи „ОК“ се појавува со црни букви, ќе биде тешко да се види оваа ознака ако показателот на температурата е лошо осветлен. За да можете убаво да ја видите ознаката, треба да има доволно светлина.

Секој пат кога ќе се промени уредот за подесување на температурата, почекајте да се стабилизира температурата во апаратот пред да продолжите, ако е потребно, со ново подесување на температурата. Постепено менувајте ја позицијата на уредот за подесување на температурата и почекајте барем 12 часа пред да направите нова проверка и потенцијална промена.

 **ЗАБЕЛЕШКА:** По повторни отворања (или пролонгирано отворање) на вратата или по ставањето свежа храна во апаратот, нормално е да не се појави ознаката „ОК“ на показателот за подесувањето на температурата. Ако има невообичаено многу мразулци (на долниот ѕид на апаратот) на испарувачот во комората на фрижидерот (преоптоварен апарат, висока собна температура, често отворање на вратата), наместете го уредот за подесување на температурата на пониска позиција сè додека повторно не се добијат исклучените периоди на компресорот.

### Ставање храна во најладниот дел на фрижидерот



Храната ќе биде подобро зачувана ако ја ставите во најсоодветниот дел за ладење. Најладниот дел се наоѓа веднаш над фиоките за свежо овошје и зеленчук.

Следниот симбол го означува најладниот дел од вашиот фрижидер.

За да обезбедите ниска температура во овој дел, проверете дали полицата се наоѓа на исто ниво како и овој симбол, како што е покажано на сликата.

Горната граница на најладниот дел е означена на долната страна на налепницата (врвот на стрелката). Горната полица на најладниот дел мора да биде на исто ниво со врвот на стрелката. Најладниот дел е под ова ниво.

Бидејќи овие полици може да се отстрануваат, осигурајте се секогаш да бидат на исто ниво со овие зонски граници кои се опишани на налепниците, за да се утврди темепратурата во овој дел.

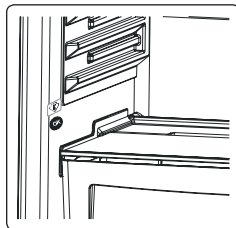

## Дополнителна опрема

### Послужавник за мраз

- Наполнете го со вода и ставете го во комора.
- Откако водата комплетно ќе се претвори во мраз, засукајте го послужавникот (како на сликата, за да излезат коцките).

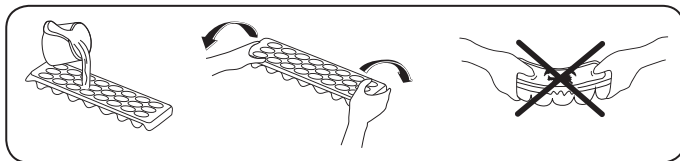



### Фиока во замрзнувачот

Фиоката во замрзнувачот овозможува порамномерно чување на храната.

### Вадење на фиоката во замрзнувачот

- Повлечете ја фиоката докрај
- Повлечете го предниот дел на кутијата нагоре.

 Постапете по обратен редослед за да ја вратите фиоката на место.

 **Забелешка:** Секогаш држете за рачката кога ја вадите кутијата.

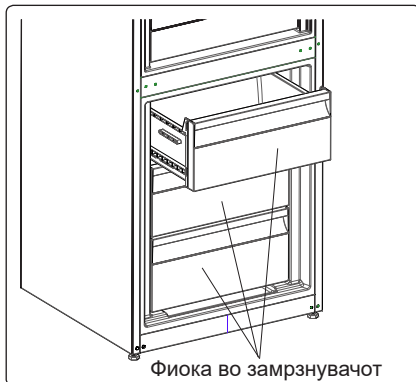

### Преграда за екстра ладење (кај одредени модели)

Совршена за чување на вкусот и текстурата на свежите сеченици и сирење. Фиоката на извлекување обезбедува средина со ниска температура споредено со остатокот од фрижидерот, благодарение на активната циркулација на ладен воздух.

### Отстранување на полицата за ладење

- Повлечете ја полицата за ладење кон вас со лизгање на шините.
- Извлечете ја полицата за ладење нагоре од шината за да ја отстраните.



### Копче за свежина (кај одредени модели)

Регулаторот на влажност во затворена позиција овозможува свежото овошје и зеленчукот да се чуваат подолго.

Ако фиоката за свежо овошје и зеленчук е сосема полна, копчето за свежина кое се наоѓа пред фиоката треба да се отвори. Кога ќе го отворите, температурата и влажноста на воздухот во фиоката ќе се намалат.

Ако видите кондензација на стаклената полица, може да ја наместите пластиката за регулирање на влажноста во отворена позиција.

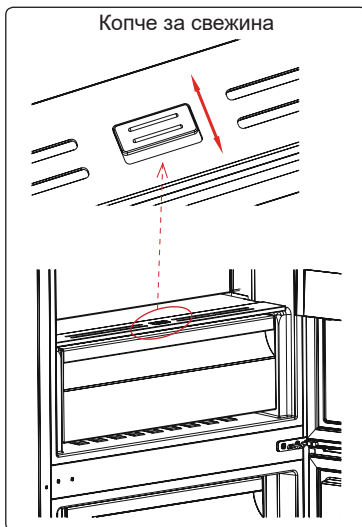

### CustomFlex (кај одредени модели)

CustomFlex® ви ја нуди слободата да го уредите просторот во вашиот фрижидер. Во внатрешноста на вратата има сад за чување и подвижен сад, така што може да го уредите просторот според вашите потреби. Садовите се дури и отстранливи, така што можете да ги отстраните од фрижидерот за полесен пристап.

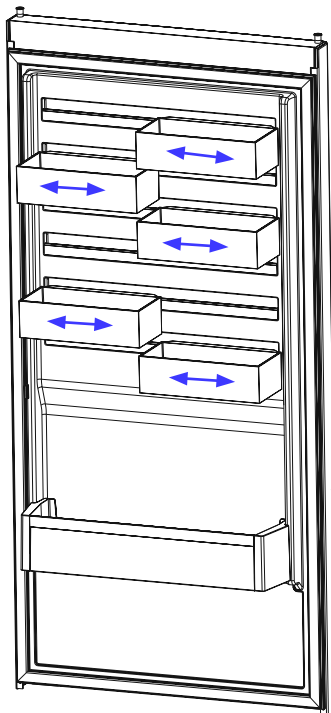

Визуелните и текстуални описи во делот за додатоци може да се разликуваат во зависност од моделот.

## ДЕЛ - 3. ОРГАНИЗИРАЊЕ НА ХРАНАТА ВО АПАРАТОТ

### Оддел за ладење

- Преградата за свежа храна е онаа означена (на плочката со спецификации) со .
- Никогаш не ставајте течности во отворени садови во ладилникот за да ја намалите појавата на влага и последователно зголемување на мразот. Мразот се собира во најстудените делови кај испарувањето и со време ладилникот треба да се одмрзне.
- Никогаш не ставајте топла храна во ладилникот. Топлата храна прво треба за се излади на собна температура и треба да се складира при што ќе се обезбеди соодветна циркулација на воздухот во одделот на ладилникот.
- Ништо не смее да се допира до задниот ѕид бидејќи така ќе дојде до замрзнување, а пакувањето може да се залепи за задниот ѕид. Не отворајте ја вратата на ладилникот многу често.
- Ставете ги месото и исчистената риба (завиткани во пакување или пластичен сад) што ќе ги искористите за 1-2 дена најдолу во ладилникот (веднаш над фиоката за свежа храна) бидејќи ова е најстудениот дел и обезбедува најдобри услови за чување.
- Може да ги ставите овошјето и зеленчукот во фиоката за свежа храна без да ги спакувате.

 **НАПОМЕНА:** Најефикасната искористеност на енергијата се обезбедува во конфигурацијата со фиоките во долниот дел од уредот и полиците рамномерно распределени, позицијата на корпите на вратата не влијае на потрошувачката на енергија.

Подолу се дадени одредени препораки за ставање и чување на храната во одделот на ладилникот.

Храна	Максимално време за чување	Каде се става во одделот на ладилникот
Овошје и зеленчук	1 седмица	Корпа за зеленчук
Месо и риба	2 - 3 дена	Завиткани во пластична фолија или кеса во садот за месо (на стаклената полица)
Свежо сирење	3 - 4 дена	Во специјалната полица на вратата
Путер и маргарин	1 седмица	Во специјалната полица на вратата
Производи во шише млеко и јогурт	До истекот на рокот што го одредува производителот	Во специјалната полица на вратата
Јајца	1 месец	Во полицата за јајца
Зготвена храна	2 дена	На сите полици

 **ЗАБЕЛЕШКА:** Компирите, кромидот и лукот не треба да се чуваат во ладилникот.

### Оддел за замрзнување

- Преградата за замрзнување е онаа означена со .
- Користете го одделот за длабоко замрзнување на ладилникот за да ја чувате замрзнатата храна подолг период и за да правите коцки мраз.

- Употребете го режимот „супер замрзнување“ за брзо да замрзнете свежа храна.
- Храната можете да ја ставате до друга замрзната храна откако таа веќе замрзнала (по минимум 24 часа).
- За да постигнете максимален капацитет во одделот за замрзнување, користете ги стаклените полици за горниот и средниот дел. Користете ја долната корпа за долниот дел.
- Не ставајте ја храната што сакате да ја замрзнете во близина на веќе смрзнатата храна.
- Треба да ја замрзнувате храната (месо, мелено месо, риба и слично) разделени во порции за да може да се конзумираат наеднаш.
- Не замрзнувајте ја повторно замрзнатата храна што веќе се растопила. Тоа е опасно по здравјето бидејќи може да предизвика проблеми како труење со храна.
- Не ставајте врела храна во длабокото замрзнување пред да се излади. Може да предизвикате расипување на претходно замрзнатата храна во одделот за длабоко замрзнување.
- Кога ќе купите замрзната храна, проверете дали е замрзната во соодветни услови и уверете се дека пакувањето не е скинато.
- Храната во течна форма треба да се замрзнува во пластични садови, а другата храна во пластични фолии или кеси.
- Секогаш следете ги упатствата кои се посочени на пакувањето и никогаш не надминувајте го максималното посочено време за складирање. Ако немате конкретни упатства, имајте на ум дека храната мора да се изеде за кратко време.
- Ако не е расипана, храната се замрзнуваа со ставање на полицата за брзо замрзнување што е можно порано. Не користете ги полиците на вратите за да замрзнувате.
- Ако пакувањето со замрзната храна е влажно и има непријатен мирис, храната веројатно била претходно замрзната во несоодветни услови и се расипала. Не купувајте ваква храна.
- Рокот на употреба на смрзната храна зависи од собната температура, на колку е поставен термостатот, колку често се отвора вратата, видот на храната и времето потребно да се однесе производот од продавница до дома. Секогаш следете ги инструкциите на пакувањето и не надминувајте го нејзиниот период на чување.

#### **Важна забелешка:**

- Покријте ги готвените јадења кога ги ставате во фрижидерот. Ставете ги во фрижидерот кога се ладни, инаку температурата/влажноста во фрижидерот ќе се зголемува со што му се отежнува работењето. Покривањето на храната и пијалаците исто така помага во зачувувањето на вкусот и аромата.
- Некои зачини во зготвената храна (анасон, босилок, миродија, оцет, вегета, ѓумбир, лук, кромид, сенф, мајчина душица, мајоран, црн бибер, колбаси итн.) може да имаат лош вкус по подолг период на складирање. Затоа, замрзнатата храна треба да се зачинува во мала количина откако таа се одмрзнала.
- Периодот на чување на храната зависи од употребеното масло. Маргаринот, животинската маст, маслиновото масло и путерот одговараат, додека маслото до кикирики и свинската маст не одговараат.

- Храната во течна форма треба да се замрзнува во пластични садови, а другата храна завиткана во пластични фолии или кеси.

**Забелешка:** Ако извадите замрзната храна од замрзнувачот и ја ставите во долната преграда за ладење ден пред да ја ставите да се стопи, така помагате температурата во фрижидерот да се намали, што помага во заштедувањето струја.



Подолу се дадени одредени препораки за ставање и чување на храната во одделот на замрзнувачот.

Месо и риба	Подготовка	Максимално време за чување (месец)
Бифтек	Завиткан во фолија	6 - 8
Јагнешко	Завиткано во фолија	6 - 8
Печено телешко	Завиткано во фолија	6 - 8
Телешко на коцки	На мали парчиња	6 - 8
Јагнешко на коцки	На парчиња	4 - 8
Мелено месо	Во пакување без зачини	1 - 3
Пилешки цигер (парчиња)	На парчиња	1 - 3
Колбаси/салама	Треба да се спакувани дури и ако имаат лушпа	1 - 3
Пилешко и мисирка	Завиткани во фолија	4 - 6
Гуска и патка	Завиткани во фолија	4 - 6
Елен, зајак и дива свиња	Во порции од 2.5 кг како филети	6 - 8
Слатководна риба (посос, амур, крап, сом)	Откако ќе ги исчистите утробата и крлушките на рибата, измијте и исушете ја. Ако е неопходно, исечете ги опашот и главата.	2
Посна риба: морски гргеч, калкан, лист		4
Мрсна риба (туна, скуша, ципура, сардела)		2 - 4
Школки, ракови	Исчистени и во вреќички	4 - 6
Кавијар	Во своето пакување, во алуминиумски или пластичен сад	2 - 3
Полжави	Во солена вода, во алуминиумски или пластичен сад	3



**Забелешка:** Смрзнатото месо треба да се готви како свежото штом ќе се одмрзне. Ако не го зготвите месото кога ќе се одмрзне, не смее повторно да се замрзнува.

Овошје и зеленчук	Подготовка	Максимално време за чување (месеци)
Боранија и грав	Измијте и исечете на мали парчиња и сварете ги во вода	10 - 13
Грашок	Исчистете го од мешунките и сварете го во вода	12
Зелка	Исчистена и сварена во вода	6 - 8
Морков	Исчистен, исечкан на парчиња и сварен во вода	12
Пиперка	Исечете ја дршката, исечете на два дела, извадете ги семките и сварете ја во вода	8 - 10

Овошје и зеленчук	Подготовка	Максимално време за чување (месеци)
Спанаќ	Измиени и сварени во вода	6 - 9
Карфиол	Извадете ги листовите, исечете ја срцевината на парчиња и оставете го во вода со малку лимон	10 - 12
Модар патлиџан	Исечете го на парчиња од 2 см по миењето	10 - 12
Пченка	Исчистете и спакувајте ја со кочанот или издробена	12
Јаболко и круша	Излупете ги и исечете ги на парчиња	8 - 10
Кајсија и праска	Исечете на два дела и извадете ги семките	4 - 6
Јагоди и капини	Измијте и исчистете ги	8 - 12
Зготвено овошје	Додајте 10% шеќер во садот	12
Слива, цреша, вишна	Измијте и исчистете ги семките	8 - 12

Млечни производи	Подготовка	Максимално време за чување (месеци)	Услови на чување
Млеко во кутија (хомогенизирано)	Во своето сопствено пакување	2 - 3	Свежо млеко - во своето сопствено пакување
Кашкавал - со исклучок на сирењето	На парчиња	6 - 8	Оригинаалното пакување може да се користи за краткорочно чување. Треба да се завитка во фолија за подолготрајно чување.
Путер, маргарин	Во своето пакување	6	

	Максимално време за чување (месеци)	Време на одмрзнување на собна температура (часови)	Време на одмрзнување во рерна (минути)
Леб	4 - 6	2 - 3	4-5 (220-225° C)
Бисквити	3 - 6	1 - 1,5	5-8 (190-200° C)
Печиво	1 - 3	2 - 3	5-10 (200-225 °C)
Пита	1 - 1,5	3 - 4	5-8 (190-200° C)
Лиснато тесто	2 - 3	1 - 1,5	5-8 (190-200° C)
Пица	2 - 3	2 - 4	15-20 (200° C)



## ДЕЛ - 4. ЧИСТЕЊЕ И ОДРЖУВАЊЕ

 Исклучете го фрижидерот од напојувањето пред чистење.

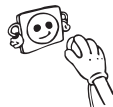

 Не го мијте со потурање на вода.



 За чистење никогаш не употребувајте запаливи, експлозивни или корозивни материјали како разредувач, киселина, итн.

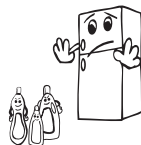

- Можете да ги исчистите внатрешните и надворешните површини со мека крпа или сунѓер натопени во вода и сапун.

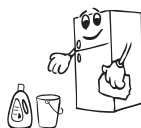

- Отстранете ги деловите поединечно и чистете со вода со сапуница. Да не се мијат во машина за миење садови.



- Кондензаторот (задниот дел со црни крила) треба да се чисти со правосмукалка или со сува четка најмалку еднаш годишно. Ова ќе помогне замрзнувачот да работи поефикасно и ќе Ви овозможи да заштедите енергија.



  Ладилникот треба да е исклучен од штекер при чистењето.

### Одмрзување

Ладилникот целосно автоматски се одмрзува. Водата што се појавува како резултат на одмрзувањето, поминува низ жлебот за собирање на водата, истекува во садот за испарување зад ладилникот и испарува оттаму.

- Проверете дали сте го исклучите ладилникот од штекер пред да го чистите садот за испарување.
- Извадете го садот за замрзување од местото така што ќе ги отшрафите шрафовите како што е посочено. Чистете го со вода и детергент на посочените интервали. Така, ќе спречите појава на непријатен мирис.



### Замена на ЛЕД-сијаличката

Ако ладилникот има ЛЕД-сијаличка, контактирајте со центарот за помош бидејќи само овластен сервисер може да ја смени.

## ДЕЛ - 5. ТРАНСПОРТ И ПРЕМЕСТУВАЊЕ

- Може да ги зачувате оригиналното пакување и пената за повторен транспорт (по избор).
- Треба да го прицврстите ладилникот со цврсто пакување, ремени или издржливи јажиња и следете ги упатствата за транспорт дадени на пакувањето на повторен транспорт.
- Извадете ги подвижните делови (полици, дополнителна опрема, садови за зеленчук и сл.) или фиксирајте ги во ладилникот со ленти во текот на преместувањето и транспортот.

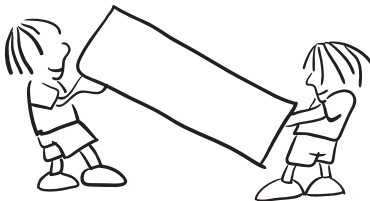

**Транспортирајте го ладилникот во исправна позиција.**

### Менување на положбата на вратата

- Не е можно да се смени правецот на отворање на вратата од ладилникот ако рачките на вратите се поставени на надворешната површина на вратата.
- Правецот на отворање на вратата може да се смени кај модели без рачки и модели со рачки монтирани на страниците.
- Ако правецот на отворање на вратата на ладилникот може да се смени, треба да контактирате со најблискиот овластен сервис за да го сменат правецот на отворање.

## ДЕЛ - 6. ПРЕД ДА ПОВИКАТЕ СЕРВИСЕР

### Проверете ги предупредувањата:

Ладилникот ве предупредува ако температурата за ладилникот и замрзнувачот се на несоодветни нивоа или кога ќе се појави проблем со апаратот. Овие предупредувања може да ги видите на приказот за индикации.

ВИД НА ГРЕШКА	ЗНАЧЕЊЕ	ЗОШТО	ШТО ТРЕБА ДА СТОРИТЕ
E01	Сензор за предупредување		Веднаш повикајте помош од овластен сервисер.
E02			
E03			
E06			
E07			
E08	Предупредување за низок напон	Енергијата на уредот е падната под 170 V.	1. Уредот не е расипан, оваа грешка помага превентивно да не се оштети компресорот. 2. Напонот треба да се покачи до посакуваното ниво  Доколку продолжи предупредувањето, контактирајте овластен сервисер.

ВИД НА ГРЕШКА	ЗНАЧЕЊЕ	ЗОШТО	ШТО ТРЕБА ДА СТОРИТЕ
E10	Преградата за замрзнување не е доволно ладна	<p><b>Веројатно е да се појави по:</b></p> <ul style="list-style-type: none"> <li>- Долг период без струја.</li> <li>- Сте оставиле топла храна во ладилникот.</li> </ul>	<ol style="list-style-type: none"> <li>1. Поставете ја температурата за замрзнувачот на поладно или поставете го супер-замрзнувањето. Откако ќе биде постигната посакуваната температура, би требало да исчезне кодот за грешката. Затворете ги вратите за побрзо да се постигне правилната температура.</li> <li>2. Ве молиме испразнете го местото пред отворите за проток на воздух и избегнувајте да ставате храна во близина на сензорот.</li> </ol> <p>Доколку продолжи предупредувањето, контактирајте овластен сервисер.</p>
E11	Преградата за ладење е премногу ладна	Разновидни	<ol style="list-style-type: none"> <li>1. Проверете дали е вклучен режимот за супер-ладење</li> <li>2. Намалете ја температурата на преградата на ладилникот</li> <li>3. Проверете дали отворите за вентилација се чисти</li> </ol> <p>Доколку продолжи предупредувањето, контактирајте овластен сервисер.</p>

Доколку единицата не работи исправно, можеби е мал квар. Пред да повикате сервис, за да заштедите време и пари, проверете го прво следното:

**Ако ладилникот не лади работи:**

- Дали има струја?
- Дали приклучокот е правилно поставен во штекерот?
- Дали осигурувачот за штекерот е прегорен?
- Дали има дефект на штекерот? За да проверите, приклучете го ладилникот во штекер што сигурно работи.

**Ако вашиот фрижидер не лади доволно:**

- Дали е соодветна поставената температура?
- Дали врата се отвора и затвора често и била оставена отворена подолго?
- Дали е вратата затворена правилно?
- Дали сте ставиле садови или храна во ладилникот што го допираат задниот ѕид

со што се спречува циркулацијата на воздухот?

- Дали е ладилникот преполнет?
- Дали има соодветно растојание меѓу ладилникот и задниот и страничните сидови?
- Дали температурата во средината е во опсегот со вредности што се посочени во упатството за работа?

### **Дали храната во ладилникот е многу студена?**

- Дали е соодветна поставената температура?
- Дали неодамна сте ставиле многу храна во замрзнувачот? Ако е така, ладилникот може многу да ја излади храната и ќе работи подолго за што треба подолго да работи.

### **Ако ладилникот работи многу гласно**

За да се одржи нивото на ладење, компресорот мора да се активира од време на време. Бучавата на ладилникот тогаш е нормална и се должи на работата. Кога ќе се достигне потребното ниво за ладење, бучавата автоматски ќе се намали. Ако бучавата опстојува

- Дали е ладилникот стабилен? Дали се ногарките прилагодени?
- Дали има нешто зад ладилникот?
- Дали полиците или садовите на полиците во ладилникот вибрираат? Преместете ги полиците и/или садовите ако тоа е случајот.
- Дали ставените ставки во ладилникот вибрираат?

### **Нормална бучава**

#### **Звук на пукање (како пукање мраз):**

- При автоматско одмрзнување.
- Ако ладилникот се лади или загрева (заради ширењето на материјалите).

**Краток звук на пукање:** Се слуша кога термостатот го вклучува и исклучува компресорот.

**Бука од компресорот (нормална работа на моторот):** Оваа бука значи дека компресорот работи нормално. Компресорот може да предизвикува поголема бука накусо кога се активира.

**Звук на клоцотење и прскање:** Оваа бука ја предизвикува протокот на средството за ладење во цевките на системот.

**Звук на вода што тече:** Нормален звук на водата што истекува во садот за испарување во текот на одмрзнувањето. Оваа бука се слуша во текот на одмрзнувањето.

**Бука на проток на воздух (нормална бука од вентилаторот):** Оваа бука може да се слушне кај ладилниците со функција за спречување замрзнување во текот на нормалната работа на системот заради циркулацијата на воздухот.

### **Ако се наталожува влага во ладилникот**

- Дали целата храна е спакувана правилно? Дали садовите се исушени пред да ги ставите во ладилникот?
- Дали вратите на ладилникот се отвораат честопати? Влагата од просторијата влегува во ладилникот кога се отвораат вратите. Влагата ќе се наталожи побргу ако ги отворате вратите многу често, особено ако има многу влага во просторијата.
- Појавата на водени капки на задниот сид веднаш по одмрзнувањето е нормално. (кај статични модели)

### **Ако вратите не се отвораат и затвораат правилно**

- Дали спакуваната храна го попречува затворањето на вратата?
- Дали дополнителната опрема на вратата, полиците и фиоките се поставени правилно?
- Дали гумата на вратите е скршена или изабена?
- Дали ладилникот е на рамна површина?

### **Ако рабовите на ладилникот каде се допира врата се топли**

Особено налето (кога е жешко), површините на контактите се стоплуваат додека работи компресорот. Ова е нормално.

#### **Важни забелешки:**

- Функцијата за заштита на компресорот ќе се активира по ненадејно сменување струја или ако го исклучите производот од струја затоа што гасот во системот за ладење не е уште стабилизирани. Ладилникот ќе започне да работи нормално по 5 минути. Не треба да се грижите.
- Ако нема да го користите ладилникот подолго време (на пр. за време на летниот одмор), исклучете го од струја. Исчистете го ладилникот како што е посочено во поглавјето 4 и оставете ја вратата отворена за да спречите појава на влага и миризба.
- Ако проблемот опстојува откако сте ги следеле сите погоре дадени упатства, повикајте го најблискиот овластен сервис.
- Ладилникот што го купивте е наменет за домашна употреба и може да се користи само дома и за наменетата цел. Не е наменет за комерцијална или заедничка употреба. Ако го користите ладилникот на начин којшто не соодветствува со одликите, потенцираме дека производителот и застапникот не се одговорни за поправките и дефектите во периодот на гаранцијата.

## Совети за заштеда на енергија

1. Монтирајте го апаратот во студена и добро проветрена просторија, но не и на директна сончева светлина и подалеку од извор на топлина (грејно тело, шпорет и сл.). Во спротивно, користете плоча за изолација.
2. Оставете топлата храна и пијалците за да се изладат надвор од апаратот.
3. Кога одмрзнувате замрзната храна, ставете ја во ладилникот. Ниската температура на замрзнатата храна ќе помогне при ладењето на одделот за ладилникот при одмрзнувањето. Така се намалува потрошувачката.
4. Пијалците и зготвената храна треба да се во затворени садови кога се ставаат внатре. Во спротивно, влагата се зголемува во апаратот. Така се продолжува и времето за работа. Затворањето на пијалците и течностите во садови помага да се зачуваат миризбата и вкусот.
5. Кога ставате храна и пијалаци, држете ја вратата отворена колку што е можно пократко.
6. Затворајте ги капаците на сите комори во фрижидерот коишто имаат различна температура (комора за свежа храна, разладување и сл.).
7. Гумата на вратите мора да биде чиста и еластична. Во случај на истрошеност, ако вашата гума може да се оддели, заменете ја гумата. Ако не може да се оддели, треба да ја замените вратата.
8. Функцијата за еко режим/стандардна поставка ја чува свежата и замрзнатата храна штедејќи енергија.
9. Преграда за свежа храна (Фрижидер): Најефикасната искористеност на енергијата се обезбедува во конфигурацијата со фиоките во долниот дел од уредот и полиците рамномерно распределени, позицијата на корпите на вратата не влијаат на потрошувачката на енергија.
10. Преграда за замрзнување (Замрзнувач): Внатрешната конфигурација на уредот е таа што обезбедува најефикасна искористеност на енергија.
11. Не ги отстранувајте ладните акумулатори од корпата во замрзнувачот (ако постојат).

## ДЕЛ - 7. ДЕЛОВИ НА АПАРАТОТ И ОДДЕЛИТЕ

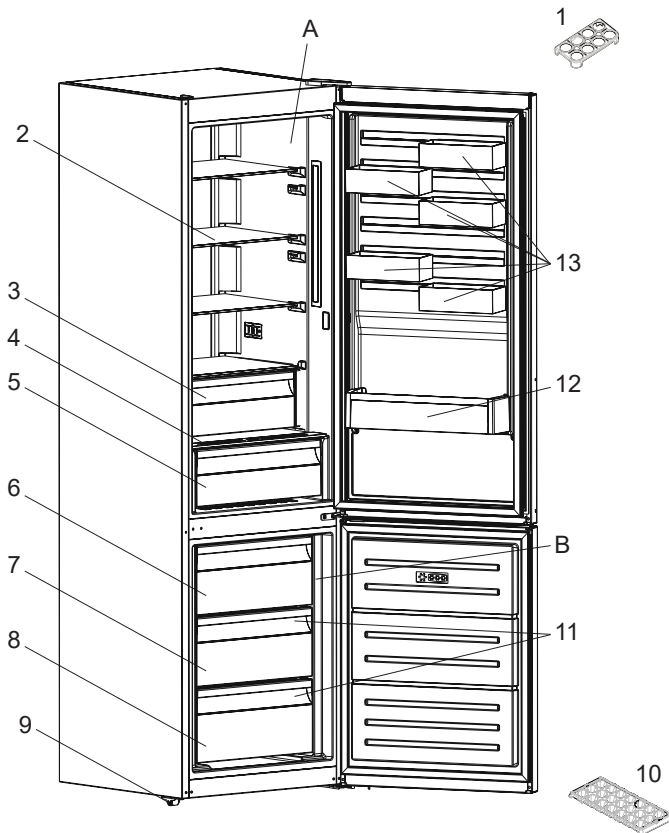

Оваа презентација е само за информирање околу деловите на апаратот. Деловите може да варираат во зависност од моделот на апаратот.

А) Оддел за ладење

В) Оддел за замрзнување

1) Држач за јајца

2) Стаклена полица за ладење

3) Преграда за екстра ладење \*

4) Капак на фиоките за свежо овошје и зеленчук

5) Фиоки за свежо овошје и зеленчук

6) Замрзнувач горен фиока

7) Замрзнувач средна фиока

8) Замрзнувач долна фиока

9) Прилагодливи ногарки

10) Послужавник за мраз

11) Замрзнувач стаклена полица \*

12) Држач за шишиња

13) CustomFlex

\* Кај некои модели

## **ДЕЛ - 8. ТЕХНИЧКИ ПОДАТОЦИ**

Техничките информации се наоѓаат на плочката со спецификации на внатрешната страна на апаратот и на етикетата за енергија.

QR-кодот на етикетата за енергија доставена со апаратот обезбедува линк до веб адреса со информациите поврзани со перформансите на апаратот во базата на податоци на EU EPREL.

Чувајте ја етикетата за енергија за идно користење заедно со упатството за употреба и сите други документи обезбедени со овој уред.

Истите информации можете да ги најдете на EPREL преку линкот <https://eprel.ec.europa.eu> со името на моделот и бројот на производот дадени на плочката со спецификации на уредот.

Посетете ја страната [www.theenergylabel.eu](http://www.theenergylabel.eu) за детални информации за етикетата за енергија.

## **ДЕЛ - 9. ИНФОРМАЦИИ ЗА ИНСТИТУТИ ЗА ТЕСТИРАЊЕ**

Инсталирањето и подготовката на апаратот за која било верификација на EcoDesign треба да биде во согласност со EN 62552. Барањата за вентилација, димензиите на уредот и минимално растојание за задниот дел се дадени во ова Упатство за употреба на ДЕЛ 1. Ве молиме контактирајте го производителот за какви било дополнителни информации, вклучително и планови за транспорт.









www.electrolux.com/shop



52419586

PNC CODE: 925993303

