



Серия DW6*M605*
Серия DW6*M604*

Посудомоечная машина

руководство пользователя

УДИВИТЕЛЬНЫЕ ВОЗМОЖНОСТИ

Благодарим за приобретение изделия компании Samsung.



SAMSUNG

Инструкции по технике безопасности

Поздравляем с приобретением посудомоечной машины Samsung. В настоящем руководстве содержится важная информация по установке, эксплуатации и обслуживанию устройства. Ознакомьтесь с руководством, чтобы полноценно использовать все преимущества и функции посудомоечной машины.

ВАЖНЫЕ СВЕДЕНИЯ ПО ТЕХНИКЕ БЕЗОПАСНОСТИ











Внимательно прочитайте настоящее руководство, чтобы понять принципы безопасного и эффективного использования многочисленных функций и возможностей, предлагаемых посудомоечной машиной. Храните руководство в надежном месте рядом с устройством для получения справочной информации в дальнейшем. Используйте данное устройство только по прямому назначению в соответствии с информацией, приведенной в настоящем руководстве.

Инструкции по безопасности с пометками «Предупреждение» и «Важно» в настоящем руководстве не охватывают все возможные условия и ситуации. При установке, обслуживании и эксплуатации посудомоечной машины пользователь должен руководствоваться здравым смыслом, соблюдать осторожность и бережно обращаться с устройством.

Поскольку приведенные инструкции относятся к различным моделям, характеристики вашей посудомоечной машины могут немного отличаться от описанных в настоящем руководстве, а некоторые предупреждающие символы могут не распространяться на данное устройство. При возникновении вопросов или сомнений обратитесь в ближайший сервисный центр или выполните поиск справки и информации на сайте www.samsung.com.

ВАЖНЫЕ ПРЕДУПРЕДИТЕЛЬНЫЕ ЗНАКИ И МЕРЫ ПРЕДОСТОРОЖНОСТИ

Важные предупредительные знаки

 предупреждение	Опасные ситуации или несоблюдение техники безопасности, которые могут привести к получению серьезных травм и/или значительному повреждению имущества.
 осторожно	Опасные ситуации или несоблюдение техники безопасности, которые могут привести к получению травм и/или повреждению имущества.
 осторожно	Чтоб снизить риск возникновения пожара, взрыва, поражения электрическим током или получения травм при использовании посудомоечной машины, выполняйте следующие базовые меры предосторожности:
	НЕ пытайтесь.
	НЕ разбирайте.
	НЕ прикасайтесь.
	Строго следуйте инструкциям.
	Отключите вилку кабеля питания от сетевой розетки.
	Во избежание поражения электрическим током обеспечьте заземление устройства.
	Обратитесь в сервисный центр за помощью.
	Примечание

Данные предупредительные знаки предназначены для предотвращения получения травм.

Строго соблюдайте связанные с ними требования.

Сохраните инструкцию в надежном месте и предоставляйте ее для ознакомления новым пользователям.

Передавайте инструкцию следующим владельцам устройства.

предупреждение Чтобы снизить риск возникновения пожара, поражения электрическим током или травмы при использовании посудомоечной машины, соблюдайте базовые меры предосторожности, включая следующее:

















2_ Инструкции по технике безопасности

1. Данное устройство может эксплуатироваться детьми, а также лицами с ограниченными физическими, сенсорными или умственными способностями и с недостаточным опытом или знаниями только под присмотром или после получения соответствующих инструкций от лица, ответственного за их безопасность.
2. **Для стран Европы:** Данное устройство может использоваться детьми старше 8 лет и лицами с ограниченными физическими, сенсорными или умственными способностями и с недостаточным опытом или знаниями только в том случае, если они находятся под присмотром лица, отвечающего за их безопасность, или получили соответствующие инструкции, позволяющие им безопасно эксплуатировать электроприбор и дающие им представление об опасности, сопряженной с его эксплуатацией. Не позволяйте детям играть с устройством. Не позволяйте детям осуществлять чистку и техническое обслуживание устройства без присмотра взрослых.
3. Не оставляйте детей без присмотра и не позволяйте им играть с устройством.
4. В случае повреждения кабеля питания его замену должен выполнять изготовитель, сотрудник сервисной службы или другой квалифицированный специалист во избежание возникновения опасных ситуаций.
5. Следует использовать новые комплекты шлангов, поставляемые с устройством. Не следует повторно использовать старые комплекты шлангов.
6. При установке устройства с вентиляционными отверстиями в основании корпуса, убедитесь, что они не перекрываются коврами покрытиями.
7. **Для стран Европы:** дети младше 3 лет не должны оставаться рядом с устройством без постоянного присмотра взрослых.

Инструкции по технике безопасности

8. **ОСТОРОЖНО!** Во избежание возникновения опасных ситуаций по причине непроизвольного сброса теплового предохранителя не следует подключать это устройство через внешнее коммутационное оборудование, например таймер, или подключать его к цепи, регулярно включаемой и отключаемой другим прибором.
9. Устройство предназначено для бытового использования, а также для применения в аналогичных условиях:
 - в служебных столовых в магазинах, офисах и других организациях;
 - на фермах;
 - постояльцами в гостиницах, мотелях и других гостиничных учреждениях;
 - в учреждениях с полупансионом.
10. Не следует оставлять дверцу открытой во избежание получения травм в результате падения.
11. **ПРЕДУПРЕЖДЕНИЕ.** Ножи и другие острые кухонные принадлежности следует загружать в корзину острием вниз или в горизонтальном положении.

ИНСТРУКЦИИ ПО ИСПОЛЬЗОВАНИЮ ПОСУДОМОЕЧНОЙ МАШИНЫ

-  Данная посудомоечная машина не предназначена для коммерческого использования. Она предназначена для использования в домашнем хозяйстве и в аналогичных рабочих и жилых условиях, включая:
- магазины;
 - офисы и демонстрационные залы;
- а также лицами, проживающими в таких заведениях, как:
- общежития и hostелы.
-  Посудомоечная машина должна использоваться только в качестве бытового прибора согласно требованиям, указанным в настоящем руководстве пользователя, для очистки домашней посуды и столовых приборов. Любые другие способы использования не поддерживаются изготовителем и могут представлять опасность.
-  Изготовитель не несет ответственности за ущерб, возникший вследствие неправильного использования или использования не по назначению.
-  В посудомоечной машине не следует использовать растворители. Это может привести к взрыву.
-  Не вдыхайте и не глотайте моющее средство для посудомоечной машины. В моющих средствах для посудомоечной машины содержатся раздражающие или агрессивные вещества, которые могут привести к ожогу носа, ротовой полости и горла при проглатывании или медленном вдыхании. При вдыхании или проглатывании моющего средства немедленно обратитесь к врачу.
-  Не следует оставлять дверцу открытой, чтобы не споткнуться об нее.
-  Не следует садиться на дверцу и облокачиваться на нее. Это может привести к опрокидыванию и повреждению посудомоечной машины, а также к получению травм.
-  Используйте только те моющие средства и ополаскиватели, которые предназначены для бытовых посудомоечных машин. Не используйте жидкость для мытья посуды.
-  Не используйте чистящие средства, содержащие концентрированную кислоту.
-  Не заполняйте резервуар для ополаскивателя порошковым или жидким моющим средством. Это приведет к серьезному повреждению резервуара.
-  Заполнение резервуара для соли порошковым или жидким моющим средством приведет к повреждению умягчителя воды. Перед заполнением резервуара для соли следует убедиться, что выбрана правильная упаковка соли для посудомоечной машины.
-  Следует использовать только специальную крупнозернистую соль для посудомоечных машин, поскольку в других типах соли могут содержаться труднорастворимые примеси, наличие которых может привести к нарушению функционирования умягчителя воды.
-  В посудомоечных машинах с корзиной для столовых приборов (в зависимости от модели) очистка и сушка столовых приборов выполняется эффективнее, если они вертикально размещаются в корзине ручкоятками вниз. Однако во избежание получения травм ножи, вилки и прочие острые столовые приборы следует размещать ручками вверх.
-  Не следует использовать посудомоечную машину для мытья пластиковой посуды, которая не предназначена для мытья горячей водой, такой как одноразовые пластиковые контейнеры, одноразовая посуда и одноразовые пластиковые столовые приборы. Под действием высокой температуры они могут расплавиться или потерять форму.
-  В моделях с функцией Отложенный запуск перед загрузкой моющего средства необходимо убедиться, что дозатор для моющего средства сухой. При необходимости следует протереть его. Добавление моющего средства во влажный дозатор может привести к его засорению и нарушению его функционирования.
-  Ножи и другие острые кухонные принадлежности следует загружать в корзину острием вниз или в горизонтальном положении.

Инструкции по технике безопасности

ИНСТРУКЦИИ ДЛЯ ЗАЩИТЫ ДЕТЕЙ



Данное устройство не игрушка! Во избежание получения травм не позволяйте детям приближаться к посудомоечной машине и не разрешайте им играть внутри или рядом с ней, или прикасаться к элементам управления. Они не осознают связанную с этим опасность. Следите за детьми, когда вы находитесь на кухне.

Также существует риск того, что дети, играя, могут запереться в посудомоечной машине.



Данное устройство может использоваться детьми старше 8 лет и лицами с ограниченными физическими, сенсорными или умственными способностями и с недостаточным опытом или знаниями только в том случае, если они находятся под присмотром лица, отвечающего за их безопасность, или получили соответствующие инструкции, позволяющие им безопасно эксплуатировать электроприбор и дающие им представление об опасности, сопряженной с его эксплуатацией. Не позволяйте детям играть с устройством.

Не позволяйте детям осуществлять чистку и техническое обслуживание устройства без присмотра взрослых.



Использование посудомоечной машины детьми старшего возраста допускается только при условии, что им подробно объяснены принципы ее работы и они могут пользоваться ею безопасно, осознавая опасность ненадлежащего обращения.



ХРАНИТЕ МОЮЩИЕ СРЕДСТВА В НЕДОСТУПНОМ ДЛЯ ДЕТЕЙ МЕСТЕ! В моющих средствах для посудомоечной машины содержатся раздражающие или агрессивные вещества, которые могут привести к ожогу ротовой полости, носа и горла при проглатывании или медленном вдыхании.

Не допускайте детей к посудомоечной машине, когда ее дверца открыта.

Внутри нее может оставаться моющее средство.

Если ребенок проглотил или вдохнул моющее средство, немедленно обратитесь к врачу.

ИНСТРУКЦИИ ПО УСТАНОВКЕ ПОСУДОМОЕЧНОЙ МАШИНЫ



Перед установкой устройства проверьте его на наличие видимых внешних повреждений. Ни при каких обстоятельствах не пользуйтесь поврежденным устройством. Поврежденное устройство может являться источником опасности.



Посудомоечную машину допускается подключать к электросети только посредством совместимой розетки с выключателем. После установки посудомоечной машины следует обеспечить простой доступ к сетевой розетке, чтобы обеспечить возможность отключения устройства от источника питания при возникновении такой необходимости. (См. раздел «Детали и функции» на стр. 11.)



Сетевые розетки не должны располагаться за посудомоечной машиной. Если посудомоечная машина окажется прижата к вилке, существует риск перегрева и возникновения пожара.



Запрещается устанавливать посудомоечную машину под варочной поверхностью. Воздействие высоких температур, которые может создавать варочная поверхность, могут привести к повреждению посудомоечной машины. По этой же причине не следует устанавливать ее рядом с источником открытого огня или другими нагревательными приборами (например, обогревателями).



Не подключайте посудомоечную машину к электросети до завершения установки и регулировки крепления дверцы.



Перед подключением устройства убедитесь, что данные на табличке (напряжение и подключаемая нагрузка) соответствуют параметрам электрической сети. В случае возникновения сомнений обратитесь к квалифицированному электрику.



Электрическая безопасность устройства гарантируется только в том случае, если обеспечена непрерывность токопроводящего контура между ним и заземлением. Крайне важно обеспечить соблюдение и регулярную проверку этого базового требования по безопасности. В случае возникновения сомнений следует обратиться к квалифицированному электрику для проверки электросети в доме. Изготовитель не несет ответственности за последствия ненадлежащей организации системы заземления (например, за поражение электрическим током).



Не подключайте устройство к электросети через удлинитель или разветвитель. Это не гарантирует необходимый уровень безопасности для устройства (например, существует риск перегрева).



Установка устройства на передвижных объектах, таких как суда, допускается только при условии проведения исследования рисков инженером с необходимой квалификацией.



В пластиковом корпусе трубопровода для подвода воды содержится электрический компонент. Не следует погружать корпус в воду.



В шланге Aqua-Stop имеются электрические провода. Не следует обрезать шланг для подачи воды, даже если он имеет избыточную длину.



Установка, обслуживание и ремонт должны проводиться только квалифицированным специалистом в строгом соответствии с национальными и местными нормами безопасности. Выполнение ремонта и других работ лицами, не имеющими соответствующей квалификации, может представлять опасность. Изготовитель не несет ответственности за несанкционированное проведение работ.

Инструкции по технике безопасности



Встроенная система обеспечения водонепроницаемости обеспечивает защиту от повреждения водой при соблюдении следующих условий:

- Посудомоечная машина установлена и подключена правильно.
- Посудомоечная машина обслуживается надлежащим образом. Ее компоненты заменяются по мере необходимости.
- Перекрывающий воду клапан закрывается, если устройство не используется в течение длительного периода времени (например, на выходных).
- Система обеспечения водонепроницаемости будет работать даже при отключении устройства. Однако в этом случае необходимо оставить устройство подключенным к источнику питания.



Поврежденное устройство может являться источником опасности. Если посудомоечная машина повреждена, отключите ее от электросети и обратитесь к дилеру или в службу технической поддержки.



Несанкционированный ремонт может привести к возникновению непредвиденной опасности для пользователя, за которую изготовитель не несет ответственности. Ремонт не должен выполняться техническими специалистами без соответствующих полномочий.



Неисправные компоненты следует заменять только оригинальными запасными компонентами. Безопасность устройства гарантируется только при использовании оригинальных компонентов.



Для проведения работ по техническому обслуживанию следует всегда отключать посудомоечную машину от источника питания (извлекать кабель питания из сетевой розетки).



Если кабель питания поврежден, необходимо заменить его специальным кабелем, приобретаемым у изготовителя. В целях обеспечения безопасности замена должна осуществляться только сотрудником службы технической поддержки или уполномоченным специалистом по обслуживанию.



В странах с регионами, которые могут подвергаться нашествию тараканов или других вредителей, необходимо уделять особое внимание тому, чтобы устройство и пространство вокруг него всегда оставались чистыми. Любое повреждение, причиной которого послужили тараканы или другие вредители, не покрывается гарантией.



В случае поломки или при проведении чистки устройство можно считать полностью изолированным от электросети только при соблюдении следующих условий:

- устройство отключено от сетевой розетки и вилка кабеля питания извлечена; или
- устройство отключено от электросети; или
- предохранитель отключен; или
- предохранитель вывернут (в странах, где это применимо).



Не вносите изменения в конструкцию устройства, если они не санкционированы изготовителем.



Не вскрывайте обшивку/корпус устройства.

Работа с электрическими соединениями или компонентами и механическими деталями крайне опасна и может привести к отказам или к поражению электрическим током.



Пока на устройство распространяется гарантия, ремонт должен производить только уполномоченный изготовителем специалист по обслуживанию. Несоблюдение этого требования приведет к аннулированию гарантии.



При установке устройства убедитесь в наличии достаточного пространства сверху, слева, справа и сзади от него для обеспечения надлежащей вентиляции.

Если между устройством и сточной трубой недостаточно места, это может привести к повреждению сточной трубы или к росту плесени.



Устанавливаемый на посудомоечной машине уровень жесткости воды должен соответствовать условиям в месте ее использования.

(См. раздел «Режим умягчителя воды (Настройка уровня жесткости воды)» на стр. 19.)

ИНФОРМАЦИЯ О МАРКИРОВКЕ WEEE



Правильная утилизация изделия (использованное электрическое и электронное оборудование)

(Действительно для стран, в которых применяется система раздельного сбора отходов.)

Наличие данной маркировки на изделии, аксессуарах или в документации означает, что изделие и его электронные аксессуары (например, зарядное устройство, гарнитуру, кабель USB) по окончании их срока службы нельзя утилизировать вместе с другими бытовыми отходами. Во избежание нанесения вреда окружающей среде и здоровью людей при неконтролируемой утилизации, а также для обеспечения возможности переработки с целью повторного использования данное изделие и его электронные аксессуары следует утилизировать отдельно от прочих отходов.

Для получения сведений о месте и способе утилизации изделия в соответствии с нормами природоохранного законодательства пользователи могут обратиться к продавцу или в соответствующую государственную организацию.

Юридическим лицам необходимо обратиться к поставщику, чтобы ознакомиться с условиями договора купли-продажи. Данное изделие и его электронные аксессуары не следует утилизировать вместе с другими производственными отходами.

Содержание

ДЕТАЛИ И ФУНКЦИИ	11	11	11
		14	Панель управления
		17	Дисплей
ИСПОЛЬЗОВАНИЕ МОЮЩЕГО СРЕДСТВА И УМЯГЧИТЕЛЯ ВОДЫ	19	19	19
		20	Режим умягчителя воды (Настройка уровня жесткости воды)
		21	Загрузка соли в умягчитель
		21	Использование моющего средства
		22	Использование ополаскивателя
		23	Использование функции Таблетка
ЗАГРУЗКА ПОСУДЫ В ПОСУДОМОЕЧНУЮ МАШИНУ	24	24	24
		24	Загрузка верхней корзины
		26	Загрузка нижней корзины
		26	Складывание штырей нижней корзины
		27	Лоток для приборов (столовые приборы)
		29	Пригодность посуды для мытья в посудомоечной машине
ЦИКЛЫ МЫТЬЯ	30	30	30
		30	Включение устройства
		30	Изменение цикла
		31	Завершение цикла мытья
		31	Таблица циклов мытья
ЧИСТКА И УХОД	33	33	33
		33	Очистка фильтров
		34	Чистка кронштейнов форсунок
		34	Очистка дверцы
		34	Уход за посудомоечной машиной
		34	Защита от замерзания
		35	Обслуживание посудомоечной машины
МОНТАЖ ПОСУДОМОЕЧНОЙ МАШИНЫ	36	36	36
		36	Подача и слив воды
		38	Подсоединение сливных шлангов
		38	Размещение устройства
		38	Запуск посудомоечной машины
УСТАНОВКА ПОСУДОМОЕЧНОЙ МАШИНЫ	39	39	39
		39	Встраиваемая под столешницу, частично встраиваемая, полностью встраиваемая посудомоечная машина
ПОИСК И УСТРАНЕНИЕ НЕИСПРАВНОСТЕЙ	45	45	45
		45	Перед обращением в службу технической поддержки
		48	Информационные коды
ПРИЛОЖЕНИЕ	49	49	49
		49	Технические характеристики
		50	Размеры устройства

Детали и функции

ФУНКЦИИ ПОСУДОМОЕЧНОЙ МАШИНЫ

Вид спереди и сзади (DW6*M6050**)

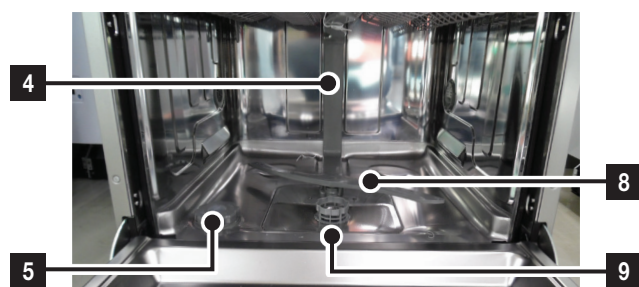
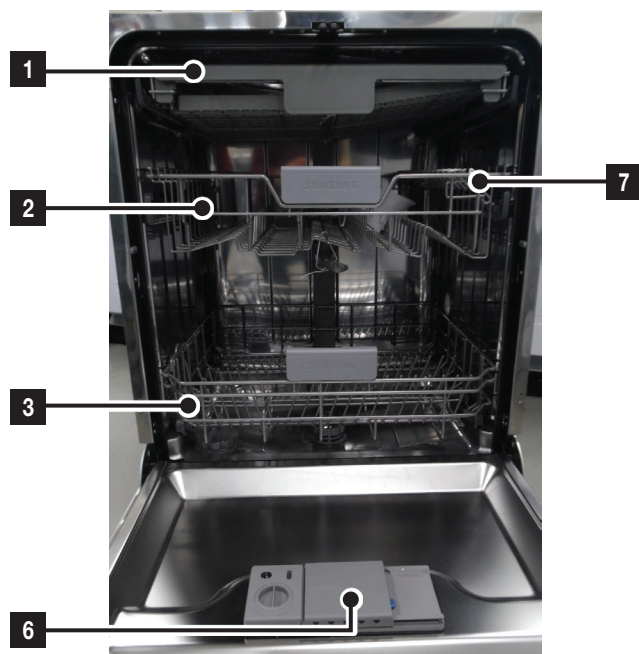

1	3-я полка
2	Верхняя корзина
3	Нижняя корзина
4	Сопло трубки
5	Контейнер для соли
6	Дозатор
7	Полка для чашек
8	Форсунки
9	Блок фильтров
10	Подающий шланг
11	Сливной шланг



Дополнительные принадлежности: руководство пользователя, воронка для соли, корзина для приборов.

Детали и функции

Вид спереди и сзади (DW6*M6051**)

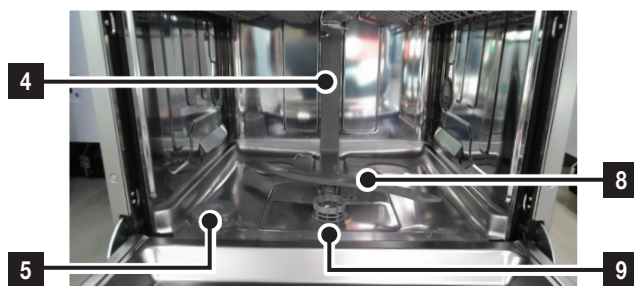

1	3-я полка
2	Верхняя корзина
3	Нижняя корзина
4	Сопло трубки
5	Контейнер для соли
6	Дозатор
7	Полка для чашек
8	Форсунки
9	Блок фильтров
10	Подающий шланг
11	Сливной шланг

 Дополнительные принадлежности: руководство пользователя, воронка для соли, корзина для приборов.

Вид спереди и сзади (DW6*M6040**)

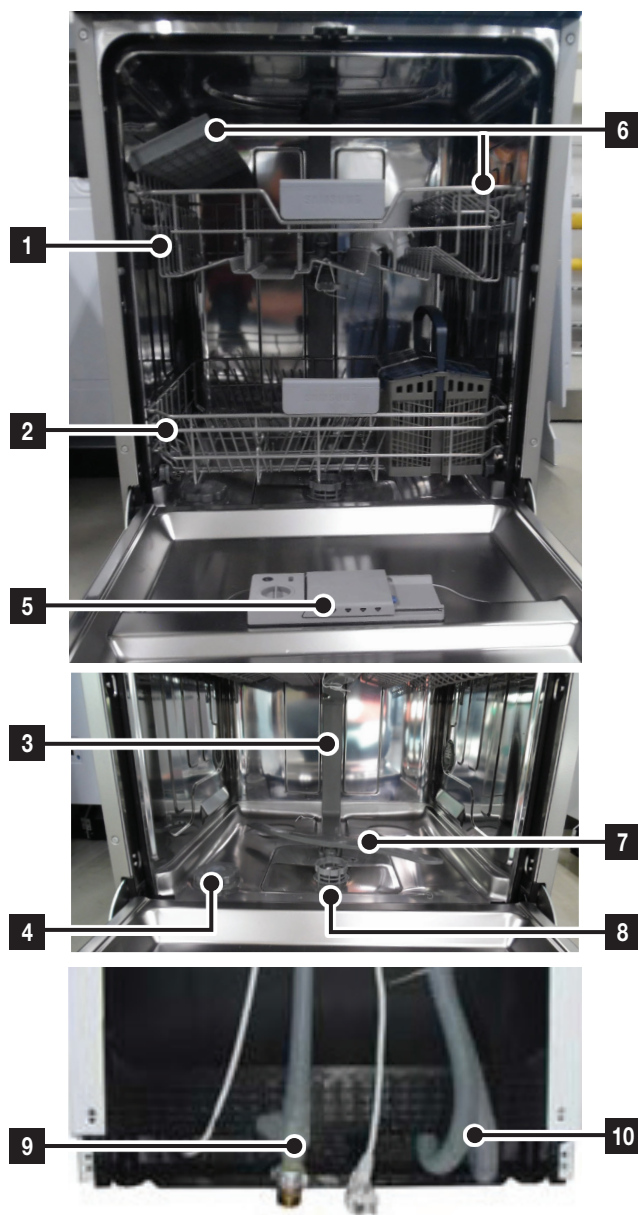

1	Верхняя корзина
2	Нижняя корзина
3	Сопло трубки
4	Контейнер для соли
5	Дозатор
6	Полка для чашек
7	Форсунки
8	Блок фильтров
9	Сливной шланг
10	Подающий шланг

 Дополнительные принадлежности. Руководство пользователя, воронка для соли, корзина для приборов.

Детали и функции

ПАНЕЛЬ УПРАВЛЕНИЯ

DW6*M605*F*/DW6*M605*U*/DW6*M605*S*
DW6*M604*F*/DW6*M604*U*/DW6*M604*S*

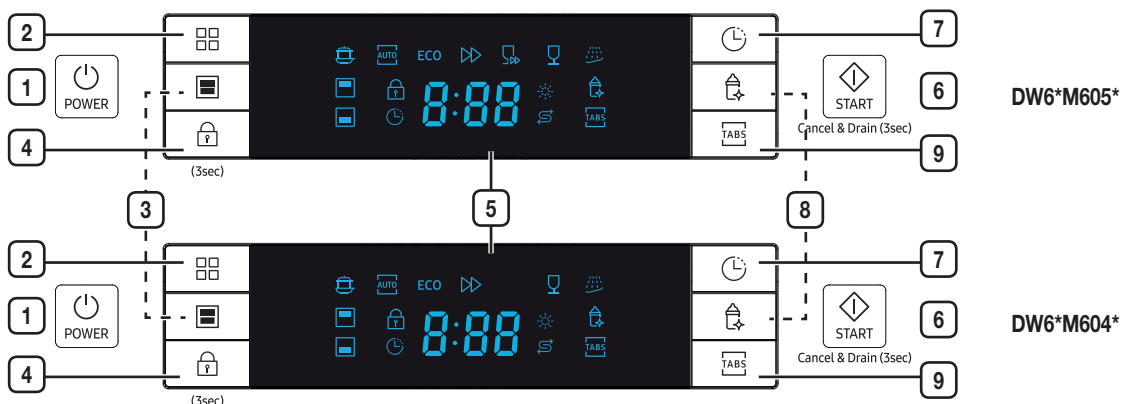

1	POWER (ПИТАНИЕ)	Нажмите эту кнопку, чтобы включить посудомоечную машину: при этом включится подсветка экрана.
2	Цикл	Нажмите эту кнопку, чтобы выбрать цикл мытья.
3	Неполная загрузка	Для мытья небольшого количества посуды используйте только верхнюю или только нижнюю корзины, чтобы сэкономить электроэнергию. Нажмите кнопку Неполная загрузка , чтобы выбрать верхнюю или нижнюю корзину.
4	Блокировка управления	Данная функция позволяет заблокировать кнопки на панели управления, чтобы предотвратить случайный запуск посудомоечной машины при нажатии их детьми. Чтобы заблокировать или разблокировать кнопки на панели управления, нажмите и удерживайте кнопку Блокировка управления в течение трех (3) секунд.
5	Дисплей	Обеспечивает отображение индикатора работы, времени задержки, информационных кодов и т. д.
6	START (ПУСК)	Для запуска цикла нажмите кнопку START (ПУСК) перед закрытием дверцы. *Сброс: чтобы отменить выполнение запущенного цикла и слить воду из посудомоечной машины, нажмите и удерживайте кнопку START (ПУСК) в течение трех (3) секунд. После выполнения сброса выберите цикл и функцию, а затем нажмите кнопку START (ПУСК) , чтобы заново запустить посудомоечную машину.
7	Отложенный запуск	Нажмите эту кнопку, чтобы установить время задержки запуска цикла мытья. Запуск цикла мытья можно отложить на время до 24 часов. При каждом нажатии этой кнопки время запуска цикла мытья откладывается на один час.
8	Гигиена	Нажмите кнопку Гигиена , чтобы обеспечить наиболее эффективную гигиеническую обработку посуды. Эта функция доступна для всех циклов, за исключением циклов Auto (Авто), Быстрое мытье и Предварительное мытье.
9	Таблетка	Нажмите данную кнопку для выбора функции Таблетка , позволяющей использовать универсальное таблетированное средство Таблетка без соли и ополаскивателя. Эта функция доступна для всех циклов, за исключением циклов Auto (Авто), Быстрое мытье и Предварительное мытье.

- При открытой дверце работает только кнопка **POWER (ПИТАНИЕ)**.
- Перед запуском цикла можно выбрать дополнительные функции (**Таблетка**, **Отложенный запуск** и/или **Неполная загрузка**).

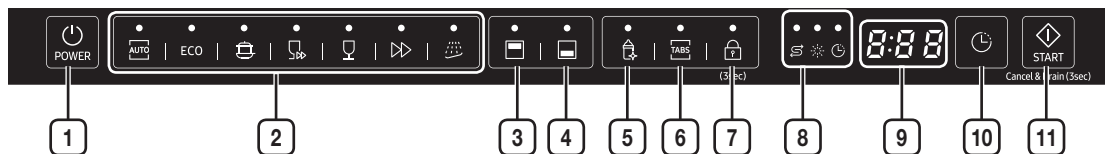

ВАЖНО. Для обеспечения оптимальной работы посудомоечной машины перед первым использованием прочитайте все инструкции по эксплуатации.

DW6*M605*BB





DW6*M604*BB



<p>1 POWER (ПИТАНИЕ)</p>	<p>Нажмите эту кнопку, чтобы включить посудомоечную машину: при этом включится подсветка экрана.</p>
<p>2 Цикл</p>	<p>Нажмите эту кнопку, чтобы выбрать цикл мытья.</p>
<p>3 Верхняя</p>	<p>При выборе функции Верхняя включается сопло только верхней полки. Нижнее сопло отключено. Используйте эту функцию для мытья небольшого количества посуды или стаканов, загруженных на верхнюю полку.</p> <p> При выборе функции Верхняя следует загружать посуду, стаканы и т. д. только на верхнюю полку. Мытье посуды, загруженной на нижнюю полку, не выполняется.</p> <p>Выбор функции Верхняя позволяет сократить время выполнения цикла и сэкономить потребляемую электроэнергию.</p>
<p>4 Нижняя</p>	<p>При выборе функции Нижняя включается сопло только нижней полки. Верхнее сопло отключено. Используйте эту функцию для мытья небольшого количества посуды или стаканов, загруженных на нижнюю полку.</p> <p> При выборе функции Нижняя следует загружать посуду, стаканы и т. д. только на нижнюю полку. Мытье посуды, загруженной на верхнюю полку, не выполняется.</p> <p>Выбор функции Нижняя позволяет сократить время выполнения цикла и сэкономить потребляемую электроэнергию.</p>
<p>5 Гигиена</p>	<p>Нажмите кнопку Гигиена, чтобы обеспечить наиболее эффективную гигиеническую обработку посуды. Эта функция доступна для всех циклов, за исключением циклов Auto (Авто), Быстрое мытье и Предварительное мытье.</p>
<p>6 Таблетка</p>	<p>Нажмите данную кнопку для выбора функции Таблетка, позволяющей использовать универсальное таблетированное средство Таблетка без соли и ополаскивателя. Эту функцию можно использовать со всеми циклами, за исключением циклов Auto (Авто), Быстрое мытье и Предварительное мытье.</p>
<p>7 Блокировка управления</p>	<p>Данная функция позволяет заблокировать кнопки на панели управления, чтобы предотвратить случайный запуск посудомоечной машины при нажатии их детьми. Чтобы заблокировать или разблокировать кнопки на панели управления, нажмите и удерживайте кнопку Блокировка управления в течение трех (3) секунд.</p>

Детали и функции

<p>8 Индикатор</p>	<p>При включении индикатора Добавить ополаскиватель или Добавить соль необходимо добавить ополаскиватель или соль.</p> <p> Индикатор Отложенный запуск</p> <ul style="list-style-type: none"> Включение индикатора Отложенный запуск означает, что выбрана функция Отложенный запуск. <p> Индикатор Добавить ополаскиватель</p> <ul style="list-style-type: none"> Включение индикатора Добавить ополаскиватель означает, что в посудомоечной машине заканчивается ополаскиватель и его необходимо добавить. <p> Индикатор Добавить соль</p> <ul style="list-style-type: none"> Включение индикатора Добавить соль означает, что в посудомоечной машине заканчивается соль и ее необходимо добавить.
<p>9 Дисплей</p>	<p>Обеспечивает отображение оставшегося времени, информационных кодов или времени задержки.</p>
<p>10 Отложенный запуск</p>	<p>Нажмите эту кнопку, чтобы установить время задержки запуска цикла мытья. Запуск цикла мытья можно отложить на время до 24 часов. При каждом нажатии этой кнопки время запуска цикла мытья откладывается на один час.</p>
<p>11 START (ПУСК)</p>	<p>Для запуска цикла нажмите кнопку START (ПУСК) перед закрытием дверцы.</p> <p>*Сброс: чтобы отменить выполнение запущенного цикла и слить воду из посудомоечной машины, нажмите и удерживайте кнопку START (ПУСК) в течение трех (3) секунд.</p> <p>После выполнения сброса выберите цикл и функцию, а затем нажмите кнопку START (ПУСК), чтобы заново запустить посудомоечную машину.</p>

 Перед запуском цикла можно выбрать дополнительные функции (**Таблетка, Неполная загрузка, Отложенный запуск, Гигиена**).

 Чтобы сохранить чувствительность сенсорной панели, соблюдайте следующие инструкции:

- Касайтесь центра каждой кнопки одним пальцем. Не давите на сенсорную панель.
- Регулярно очищайте поверхность сенсорной панели влажной мягкой тканью.
- Соблюдайте осторожность и не касайтесь нескольких сенсорных кнопок одновременно, если это не указано в руководстве.

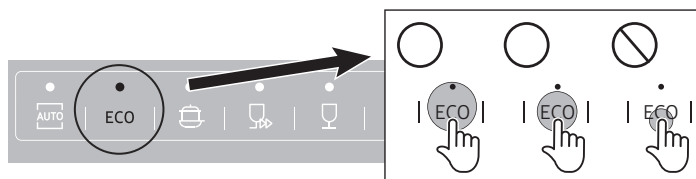

ДИСПЛЕИ

DW6*M605*F*/DW6*M605*U*/DW6*M605*S*
 DW6*M604*F*/DW6*M604*U*/DW6*M604*S*

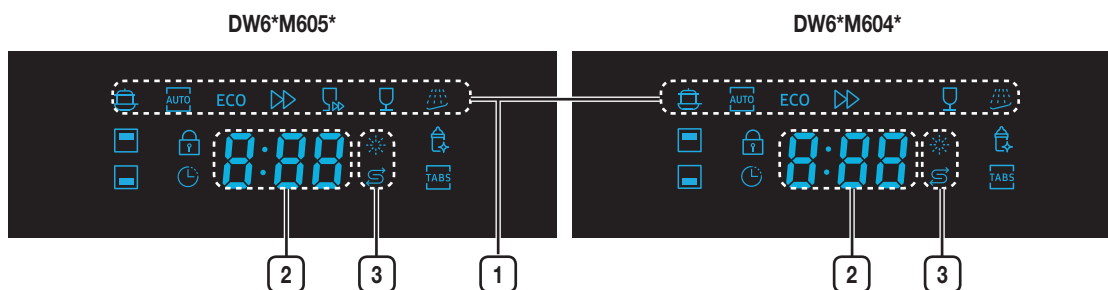

1	Значки циклов	Для выбора каждого цикла используйте кнопку Цикл .
	Интенсивное мытье	Сильнозагрязненная посуда, в том числе кастрюли и сковороды
	Auto wash (Авто)	От слабозагрязненной до сильнозагрязненной посуды (автоматическое определение степени загрязнения).
ECO	ECO (ЭКО)	Посуда со средней степенью загрязнения; снижены энергопотребление и расход воды.
	Экспресс	Обычная посуда, используемая ежедневно; короткий цикл мойки.
	Быстрое мытье	Слабозагрязненная посуда; очень короткий цикл мойки. (DW6*M605*)
	Деликатное мытье	Слабозагрязненные хрупкие предметы.
	Предварительное мытье	Ополаскивание холодной водой для удаления грязи перед запуском другого цикла.
2	Дисплей	Обеспечивает отображение оставшегося времени, информационных кодов или времени задержки.
3	Индикаторы добавления	Включение индикатора Добавить ополаскиватель или Добавить соль означает, что необходимо добавить ополаскиватель или соль.
	Индикатор Добавить ополаскиватель	Включение индикатора Добавить ополаскиватель или Добавить соль означает, что необходимо добавить ополаскиватель или соль. Инструкции по наполнению резервуара для ополаскивателя см. в разделе « Определение необходимости наполнения дозатора ополаскивателя » на стр. 22 .
	Индикатор Добавить соль	Включение индикатора Добавить соль означает, что в посудомоечной машине заканчивается соль и ее необходимо добавить. Инструкции по заполнению резервуара для соли см. в разделе « Загрузка соли в умягчитель » на стр. 20 .

Детали и функции

DW6*M605*BB/DW6*M604*BB

DW6*M605*



DW6*M604*



1	Значки циклов	Для выбора каждого цикла используйте кнопку Цикл .
	Auto wash (Авто)	От слабозагрязненной до сильнозагрязненной посуды (автоматическое определение степени загрязнения).
ECO	ECO (ЭКО)	Посуда со средней степенью загрязнения; снижены энергопотребление и расход воды.
	Интенсивное мытье	Сильнозагрязненная посуда, в том числе кастрюли и сковороды
	Быстрое мытье	Слабозагрязненная посуда; очень короткий цикл мойки. (DW6*M605*)
	Деликатное мытье	Слабозагрязненные хрупкие предметы.
	Экспресс	Обычная посуда, используемая ежедневно; короткий цикл мойки.
	Предварительное мытье	Ополаскивание холодной водой для удаления грязи перед запуском другого цикла.
2	Индикаторы добавления	Включение индикатора Добавить ополаскиватель или Добавить соль означает, что необходимо добавить ополаскиватель или соль.
	Индикатор Добавить соль	Включение индикатора Добавить соль означает, что в посудомоечной машине заканчивается соль и ее необходимо добавить. Инструкции по заполнению резервуара для соли см. в разделе «Загрузка соли в умягчитель» на стр. 20 .
	Индикатор Добавить ополаскиватель	Включение индикатора Добавить ополаскиватель или Добавить соль означает, что необходимо добавить ополаскиватель или соль. Инструкции по наполнению резервуара для ополаскивателя см. в разделе «Наполнение резервуара для ополаскивателя» на стр. 22 .
	Индикатор Отложенный запуск	Включение индикатора Отложенный запуск означает, что выбрана функция Отложенный запуск .
3	Дисплей	Обеспечивает отображение оставшегося времени, информационных кодов или времени задержки.



Использование моющего средства и умягчителя воды

РЕЖИМ УМЯГЧИТЕЛЯ ВОДЫ (НАСТРОЙКА УРОВНЯ ЖЕСТКОСТИ ВОДЫ)

В посудомоечной машине имеется возможность регулировки количества потребляемой соли в зависимости от жесткости используемой воды. Это позволяет оптимизировать потребление соли. Для настройки потребления соли выполните следующие действия:

1. Включите устройство.
2. Нажмите и удерживайте кнопку **Цикл** (за исключением полностью встраиваемых моделей) или **Предварительное мытье** (полностью встраиваемые модели) не менее 5 секунд, чтобы запустить режим настройки умягчения воды, в течение 60 секунд после включения устройства.
 - Нажмите кнопку **Цикл** (за исключением полностью встраиваемых моделей) или **Предварительное мытье** (полностью встраиваемые модели) для выбора необходимой настройки в соответствии с условиями в месте установки устройства. Настройки будут изменяться в следующей последовательности: Н1 → Н2 → Н3 → Н4 → Н5 → Н6. Рекомендуется выполнять регулировку в соответствии со следующей таблицей.
* Заводская настройка: Н3 (EN 50242)
3. Подождите 5 секунд до завершения настройки.

ЖЕСТКОСТЬ ВОДЫ				Положение переключателя	Потребление соли (грамм/цикл)
° dH	° fH	° Кларка	ммоль/л		
0-5	0-9	0-6	0-0,94	Н1	0
6-11	10-20	7-14	1,0-2,0	Н2	9
12-17	21-30	15-21	2,1-3,0	Н3	12
18-22	31-40	22-28	3,1-4,0	Н4	20
23-34	41-60	29-42	4,1-6,0	Н5	30
35-55	61-98	43-69	6,1-9,8	Н6	60

-  1° dH (немецкий градус) = 0,178 ммоль/л
-  1° Кларка (английский градус) = 0,143 ммоль/л
-  1° fH (французский градус) = 0,1 ммоль/л

-  Для получения сведений о жесткости водопроводной воды обратитесь в местные органы управления водными ресурсами.

УМЯГЧИТЕЛЬ ВОДЫ

В разных регионах жесткость воды различается. Если в посудомоечной машине используется жесткая вода, на посуде и кухонных принадлежностях будет образовываться налет. Устройство оснащено специальным умягчителем воды, в котором используется соль, специально предназначенная для удаления из воды извести и минералов.

[Налет на кухонных принадлежностях]



Использование моющего средства и умягчителя воды

ЗАГРУЗКА СОЛИ В УМЯГЧИТЕЛЬ

Следует всегда использовать соль, предназначенную специально для посудомоечных машин.

Контейнер для соли расположен под нижней полкой. Чтобы его заполнить, необходимо выполнить следующие действия:

ВНИМАНИЕ!

- Следует использовать только ту соль, которая специально предназначена для посудомоечных машин. Использование других типов соли, не предназначенных для посудомоечных машин, в особенности столовой соли, приведет к повреждению умягчителя воды. Действие гарантии не распространяется на повреждения, вызванные использованием неподходящей соли, и производитель не несет за них никакой ответственности.
- Соль следует насыпать в контейнер только перед запуском полных циклов мытья. Это позволит предотвратить скопление крупинок соли или пролитой соленой воды на дне машины в течение продолжительного времени и избежать коррозии.
- По завершении первого цикла мытья подсветка панели управления выключается.

1. Извлеките нижнюю корзину, а затем отверните и снимите крышку контейнера для соли.

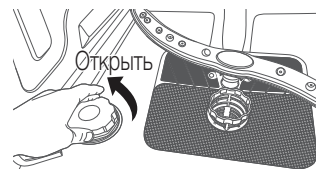

2. В первый раз контейнер следует заполнить водой на 2/3 (около 1 л).

3. Вставьте воронку (входит в комплект) в отверстие и засыпьте около 1,5 кг соли. Из контейнера для соли может вытечь небольшое количество воды. Это нормально.

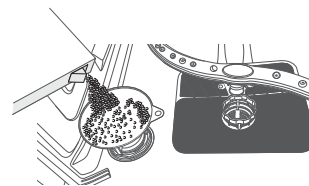

4. Аккуратно заверните крышку обратно.

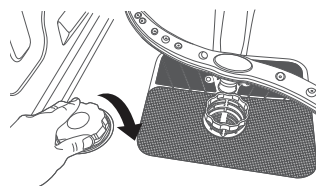

5. Обычно после заполнения контейнера солью индикатор добавления соли выключается.

-  При включении индикатора добавления соли на панели управления контейнер для соли следует наполнить. Даже при заполнении контейнера достаточным количеством соли индикатор добавления соли может оставаться включенным до ее полного растворения. Если на панели управления отсутствует индикатор добавления соли, о необходимости загрузки соли можно судить по количеству циклов мытья, выполненных посудомоечной машиной.
- Если внутри посудомоечной машины рассыпано большое количество соли, запустите цикл предварительного мытья для ее удаления.

ИСПОЛЬЗОВАНИЕ МОЮЩЕГО СРЕДСТВА

Для всех циклов посудомоечной машины требуется наличие моющего средства в соответствующем отсеке.

Для обеспечения наилучших результатов следует добавлять то количество моющего средства, которое требуется для выполнения выбранного цикла.

⚠ ОСТОРОЖНО! Следует использовать только те моющие средства, которые предназначены для посудомоечной машины. При использовании обычных моющих средств образуется слишком много пены, что может привести к снижению эффективности или нарушению работы посудомоечной машины.

⚠ ПРЕДУПРЕЖДЕНИЕ. Не глотайте моющее средство для посудомоечной машины. Не вдыхайте пары моющего средства для посудомоечной машины. Моющее средство для посудомоечной машины содержит раздражающие и едкие вещества, которые могут вызвать повреждение дыхательных путей. Если вы проглотили моющее средство или вдохнули его пары, немедленно обратитесь к врачу.

⚠ ПРЕДУПРЕЖДЕНИЕ. Храните моющее средство для посудомоечной машины в недоступном для детей месте.

Наполнение дозатора моющего средства

1. Откройте крышку дозатора моющего средства, нажав на защелку дозатора.



В конце цикла мойки крышка всегда открывается.

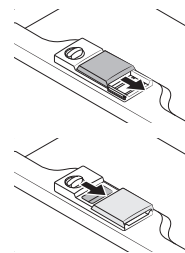

2. Добавьте рекомендуемое количество моющего средства в основной отсек для моющего средства.
3. Закройте крышку, сдвинув ее влево и нажав на нее.



В данной посудомоечной машине нет специальной кнопки для использования моющего средства в таблетках.

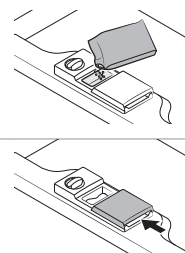

4. Для повышения эффективности очистки, особенно при мытье сильнозагрязненной посуды, добавьте небольшое количество (около 8 г) моющего средства на дверцу. Оно будет использоваться на этапе предварительного мытья.

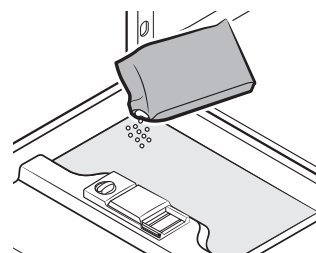

Использование моющего средства и умягчителя воды

ИСПОЛЬЗОВАНИЕ ОПОЛАСКИВАТЕЛЯ

Наполнение резервуара для ополаскивателя

При включении индикатора **Добавить ополаскиватель** на панели управления добавьте ополаскиватель. Эта посудомоечная машина предназначена для использования только жидких ополаскивателей. Использование порошкового ополаскивателя приведет к засорению отверстия резервуара и поломке машины. Ополаскиватель позволяет повысить эффективность сушки посуды в посудомоечной машине.

⚠ ОСТОРОЖНО! Не добавляйте в резервуар для ополаскивателя обычное моющее средство.

1. Снимите крышку резервуара для ополаскивателя, повернув ее против часовой стрелки.

 Добавление ополаскивателя к моющим средствам в таблетках позволяет повысить эффективность сушки.

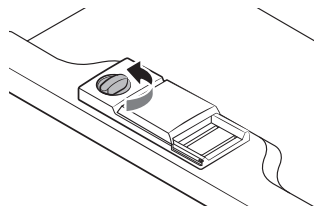

2. Наполните резервуар ополаскивателем.

 При наполнении резервуара для ополаскивателя пользуйтесь смотровым отверстием.

⚠ ОСТОРОЖНО! Не наполняйте резервуар выше указанного уровня. В противном случае ополаскиватель может вылиться во время мытья посуды.

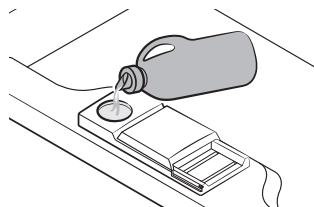

3. Выберите с помощью поворотного переключателя уровня ополаскивателя значение от 1 до 6. Более высокое значение соответствует более высокому расходу ополаскивателя в посудомоечной машине. Если вам не удастся повернуть переключатель уровня ополаскивателя, воспользуйтесь монетой.
4. Закройте крышку резервуара для ополаскивателя, повернув ее по часовой стрелке.

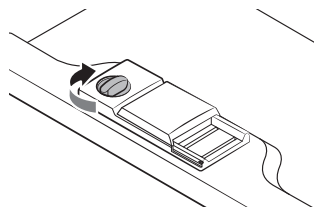



ИСПОЛЬЗОВАНИЕ ФУНКЦИИ ТАБЛЕТКА

Посудомоечная машина поддерживает функцию Таблетка, позволяющую использовать универсальное таблетированное средство «3-в-1» вместо соли и ополаскивателя. Данную функцию можно выбрать только при использовании циклов Интенсивное мытье или ЭКО.

 Функция Таблетка предназначена для использования только с таблетированным средством Таблетка. Использование таблетированного средства Таблетка без выбора этой функции может привести к снижению эффективности работы устройства.

1. Поместите таблетированное средство Таблетка в контейнер, затем выберите функцию Таблетка.
2. Закройте крышку и нажмите на нее, чтобы она зафиксировалась со щелчком.

 При использовании универсальных таблетированных моющих средств Таблетка убедитесь, что крышка закрывается надлежащим образом.

 **ВНИМАНИЕ!** Храните все моющие средства в безопасном и недоступном для детей месте. Всегда добавляйте моющее средство в дозатор непосредственно перед запуском посудомоечной машины.

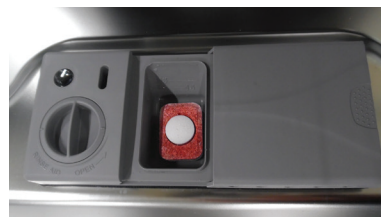

Загрузка посуды в посудомоечную машину

Для обеспечения наиболее эффективной работы посудомоечной машины следуйте приведенным инструкциям по загрузке. Функции и внешний вид полок и корзин для столовых приборов могут отличаться в зависимости от модели.

Будьте внимательны перед и после загрузки посуды на полки

Удалите объемные остатки пищи. Нет необходимости ополаскивать посуду под проточной водой. При загрузке посуды в посудомоечную машину соблюдайте следующие правила:

1. Такие предметы, как чашки, стаканы, кастрюли/сковородки и т. д., следует переворачивать вверх дном.
2. Изогнутые предметы или предметы, имеющие углубления, необходимо размещать под наклоном, чтобы вода могла вытекать из них.
3. Убедитесь, что они надежно укладываются и не могут перевернуться.
4. Убедитесь, что в процессе мытья они не препятствуют вращению форсунок.

Не следует мыть в посудомоечной машине маленькие предметы, поскольку они могут легко выпасть из полок.

Извлечение посуды

Чтобы предотвратить попадание воды с верхней корзины на посуду в нижней корзине, рекомендуется извлекать посуду сначала из нижней корзины, а затем из верхней.

ЗАГРУЗКА ВЕРХНЕЙ КОРЗИНЫ

Верхняя корзина предназначена для загрузки более хрупкой и легкой посуды, например стаканов, чайных и кофейных чашек и блюдец, а также тарелок, небольших салатниц и неглубоких сковород (без сильного загрязнения).

Размещайте посуду и кухонные принадлежности таким образом, чтобы они не двигались под струями воды. Всегда переворачивайте стаканы, чашки и салатницы вверх дном.

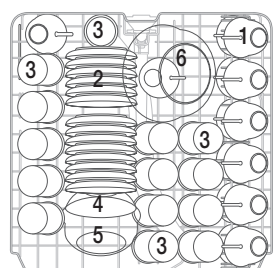

DW6*M605*
(14 комплектов посуды)

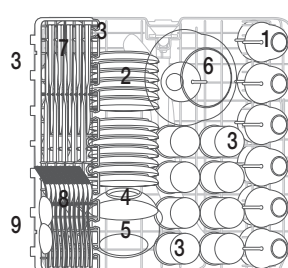

DW6*M604*
(13 комплектов посуды)



Чашки
Блюдца



Стаканы



Небольшая салатница



Салатница среднего размера



Большая салатница



Ножи



Вилки



Столовые ложки

Регулировка верхней корзины

Высоту верхней корзины можно отрегулировать для размещения более крупных кухонных принадлежностей в верхней или нижней корзине.

1. Чтобы опустить верхнюю полку, одновременно нажмите на рычаги А, расположенные слева и справа от верхней корзины, и слегка нажмите на нее.
2. Чтобы поднять верхнюю полку, просто потяните верхнюю корзину вверх без использования рычагов.

 **ОСТОРОЖНО!** Высоту верхней корзины рекомендуется регулировать перед загрузкой в нее посуды. В противном случае это может привести к повреждению посуды.

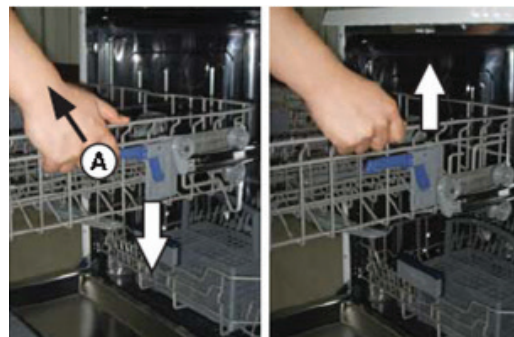

Опустить

Поднять

Загрузка посуды в посудомоечную машину

ЗАГРУЗКА НИЖНЕЙ КОРЗИНЫ

Крупные предметы, которые труднее всего отмываются, такие как кастрюли, сковороды, крышки, сервировочные блюда и салатницы, рекомендуется размещать на нижней полке, как показано на рисунке справа.

Сервировочные блюда и крышки предпочтительнее размещать по бокам полок во избежание блокировки вращения верхней форсунки. Кастрюли, салатницы и т. д. всегда необходимо укладывать вверх дном.

Глубокие кастрюли необходимо ставить под наклоном, чтобы вода вытекала из них.

Ряды штырей на нижней полке можно сложить, чтобы загрузить большее количество кастрюль или сковород, либо более крупные предметы.

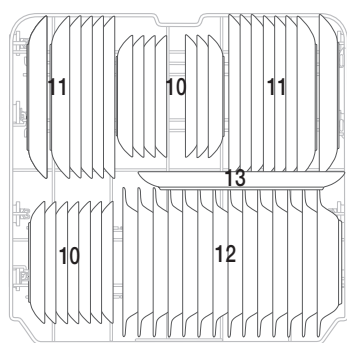

DW6*M605*
(14 комплектов посуды)

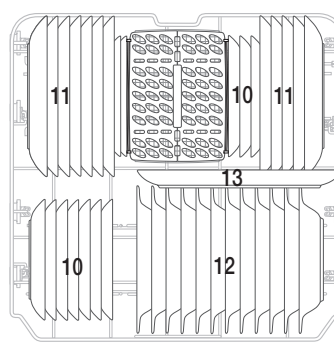

DW6*M604*
(13 комплектов посуды)



Десертные тарелки



Мелкие тарелки



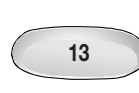

Супницы

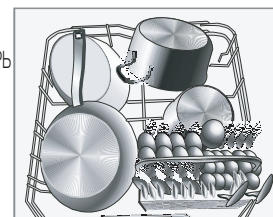

Овальное блюдо

ВНУТРЬ



 Длинные предметы, столовые приборы, салатницы и большие ножи следует размещать на полке таким образом, чтобы они не препятствовали вращению форсунок.

СКЛАДЫВАНИЕ ШТЫРЕЙ НИЖНЕЙ КОРЗИНЫ

Для удобства размещения кастрюль и сковород штыри и/или съемные зубцы можно сложить, как показано на приведенном ниже рисунке.



DW6*M605*

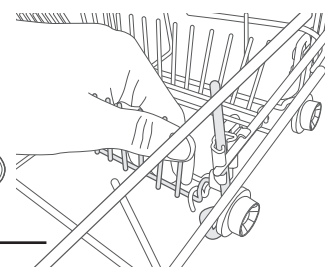
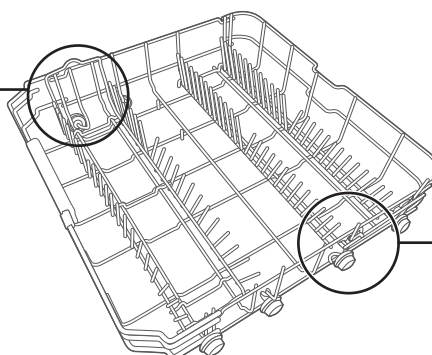

DW6*M605*
DW6*M604*

ЛОТОК ДЛЯ ПРИБОРОВ (СТОЛОВЫЕ ПРИБОРЫ)

Столовые приборы следует помещать в специальный лоток с держателями на дне. Ложки следует загружать отдельно в соответствующие отсеки. Особенно длинные кухонные принадлежности следует размещать в горизонтальном положении в передней части верхней корзины.

DW6*M605*

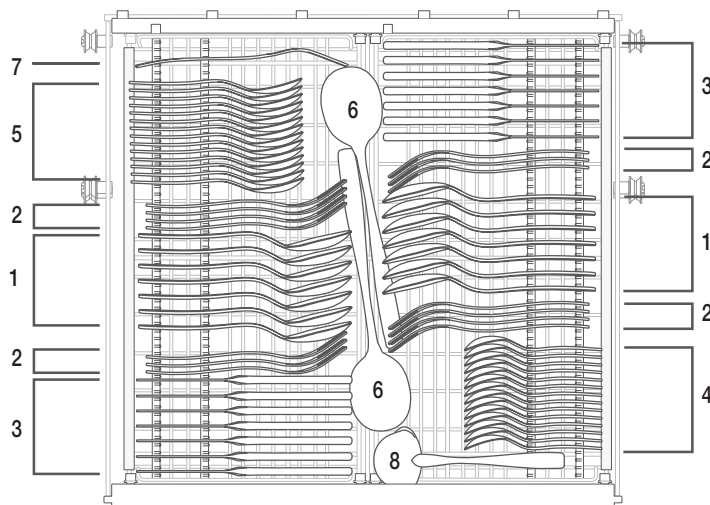

1	Столовые ложки		5	Десертные ложки	
2	Вилки		6	Сервировочные ложки	
3	Ножи		7	Сервировочные вилки	
4	Чайные ложки		8	Половники	



ПРЕДУПРЕЖДЕНИЕ

- Предметы не должны выступать из дна.
- Острые принадлежности следует загружать острыми краями вниз!

Загрузка посуды в посудомоечную машину

DW6*M604*

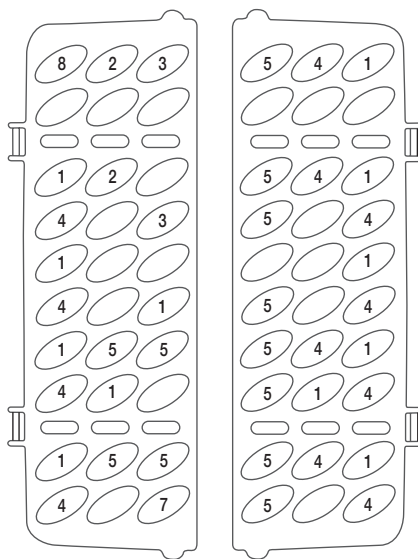
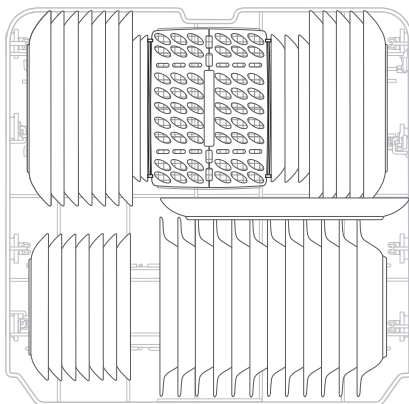

1	Столловые ложки		5	Десертные ложки	
2	Вилки		6	Сервировочные ложки	
3	Ножи		7	Сервировочные вилки	
4	Чайные ложки		8	Половники	





⚠ ПРЕДУПРЕЖДЕНИЕ

- Предметы не должны выступать из дна.
- Острые принадлежности следует загружать острыми краями вниз!

ПРИГОДНОСТЬ ПОСУДЫ ДЛЯ МЫТЬЯ В ПОСУДОМОЕЧНОЙ МАШИНЕ

Непригодная	Ограниченно пригодная
<p>Пластмассовые предметы, которые не выдерживают высоких температур.</p> <p>Старые столовые приборы со склеенными частями, которые не выдерживают высоких температур.</p> <p>Склеенная посуда или тарелки.</p> <p>Оловянные или медные предметы, посуда из хрусталя.</p> <p>Стальная посуда, которая может ржаветь.</p> <p>Деревянные блюда.</p> <p>Посуда, изготовленная из синтетических волокон.</p>	<p>Некоторые типы стеклянной посуды могут мутнеть после большого числа циклов мытья.</p> <p>Серебряные и алюминиевые предметы во время мытья обесцвечиваются.</p> <p>Узоры, покрытые глазурью, могут выцветать при частом мытье в посудомоечной машине.</p>

-  Не загружайте в посудомоечную машину предметы, испачканные сигаретным пеплом, свечным воском, лаком или краской. При покупке новых тарелок убедитесь в том, что их можно мыть в посудомоечной машине.
-  Не загружайте в посудомоечную машину слишком много посуды. Не загружайте посуду, которая не подходит для посудомоечных машин. Это важно для получения хороших результатов и умеренного потребления энергии.

Загрузка столовых приборов и тарелок

Тарелки и столовые приборы не должны препятствовать вращению форсунок.

Полые предметы, такие как чашки, стаканы, сковороды, следует загружать отверстием вниз, чтобы внутри них не скапливалась вода.

-  Тарелки и другая посуда не должны быть вложены друг в друга или перекрывать друг друга.
 - Во избежание повреждений стаканы не должны соприкасаться.
 - Крупные предметы, которые труднее всего отмываются, следует загружать на нижнюю полку.
 - Верхняя полка предназначена для загрузки более хрупкой и легкой посуды, например стаканов, чайных и кофейных чашек.

ВНИМАНИЕ!

Ножи с длинными лезвиями, установленные в вертикальном положении, представляют опасность! Длинные и/или острые предметы, такие как разделочные ножи, следует укладывать горизонтально в верхнюю корзину.

Повреждение стеклянной посуды и блюд.

Возможные причины	Предлагаемый способ предотвращения
<ul style="list-style-type: none"> • Тип стекла или производственный процесс. Химический состав моющего средства. • Температура воды и продолжительность выполнения цикла посудомоечной машиной. 	<ul style="list-style-type: none"> • Используйте стеклянную посуду или фарфоровые тарелки, которые согласно указанию изготовителя можно мыть в посудомоечной машине. • Используйте мягкое моющее средство, предназначенное для данного типа тарелок. При необходимости запросите дополнительную информацию у изготовителя моющего средства. • Выберите цикл с пониженной температурой. • Для предотвращения повреждения извлекайте стеклянную посуду и приборы из посудомоечной машины как можно раньше после завершения цикла.

ЦИКЛЫ МЫТЬЯ

ВКЛЮЧЕНИЕ УСТРОЙСТВА

Запуск цикла мытья

1. Извлеките нижнюю и верхнюю корзины, загрузите посуду и задвиньте корзины в посудомоечную машину. Рекомендуется сначала загружать посуду в нижнюю корзину, а затем в верхнюю (см. раздел «Загрузка посуды в посудомоечную машину»).
2. Засыпьте моющее средство (см. раздел «Использование моющего средства и умягчителя воды»).
3. Вставьте вилку в розетку. Устройство следует подключать к электросети 220–240 В переменного тока, 50 Гц; характеристики розетки: 10 А, 250 В переменного тока. Для обеспечения надлежащего давления проверьте включение подачи воды.
4. Закройте дверцу, нажмите кнопку **POWER (ПИТАНИЕ)**, чтобы включить посудомоечную машину.

 При надлежащем закрытии дверцы должен быть слышен щелчок. После окончания мытья устройство можно выключить, нажав кнопку **POWER (ПИТАНИЕ)**.

ИЗМЕНЕНИЕ ЦИКЛА

Предварительные условия:

1. Запущенный цикл можно изменить только в том случае, если он был запущен недавно. В противном случае устройством уже могут быть выполнены подача моющего средства и слив воды для мытья. В этом случае необходимо снова заполнить дозатор моющего средства (см. раздел «Наполнение дозатора моющего средства»).
2. Нажмите и удерживайте кнопку **POWER (ПИТАНИЕ)** или кнопку **Сброс** в течение 3 секунд для отмены цикла, а затем снова включите его. После этого можно задать требуемые параметры цикла.

 При открытии дверцы во время выполнения цикла мытья машина приостанавливает работу. Индикатор цикла перестает мигать и каждую минуту воспроизводится звуковой сигнал до закрытия дверцы. После закрытия дверцы машина автоматически возобновляет работу через 3 секунды. Если функция памяти неисправна, после отключения электропитания машина продолжает выполнение выбранного цикла до его завершения.

Добавление посуды

Забывшую посуду можно добавить в любое время, пока не откроется дозатор моющего средства.

1. Приоткройте дверцу, чтобы приостановить процесс мытья.
2. Когда из форсунок перестанет литься вода, можно полностью открыть дверцу.
3. Добавьте забывшую посуду.
4. Закройте дверцу, посудомоечная машина начнет работу через десять секунд.

 **ПРЕДУПРЕЖДЕНИЕ.** Во время мытья опасно открывать дверцу, поскольку можно обжечься горячей водой. При открытии дверцы во время работы посудомоечной машины активируется предохранительный механизм и выполнение цикла приостанавливается.

ЗАВЕРШЕНИЕ ЦИКЛА МЫТЬЯ

По завершении рабочего цикла воспроизводится короткий звуковой сигнал, после чего работа машины прекращается. На цифровом дисплее отображается индикация «0». Только в этом случае цикл считается завершенным.

1. Выключите посудомоечную машину, нажав кнопку **POWER (ПИТАНИЕ)**.
2. Перекройте водопроводный кран!

 **Аккуратно откройте дверцу. При открытии дверцы может выходить горячий пар!**

- Горячая посуда чувствительна к ударам. Посуде следует дать остыть в течение приблизительно 15 минут, прежде чем извлекать из машины.
- Откройте дверцу посудомоечной машины и оставьте ее приоткрытой на несколько минут, прежде чем вынимать посуду. Благодаря тому что посуда будет холоднее, эффективность сушки повысится.
- Разгрузка посудомоечной машины.



Наличие влаги внутри посудомоечной машины является нормальным. Сначала разгрузите нижнюю корзину, а затем верхнюю. В этом случае капли воды с верхней корзины не будут попадать на посуду в нижней.



ТАБЛИЦА ЦИКЛОВ МЫТЬЯ

DW6*M605*/DW6*M604*

Цикл	Описание цикла	Моющее средство (предварительное/основное мытье) (г)	Время работы (мин)	Энергопотребление (кВт·ч)	Вода (л)
Интенсивное мытье	Предварительное мытье (50 °C)	5/30	175	1,6	17,5
	Мытье (60 °C)				
	Ополаскивание				
	Ополаскивание (70 °C)				
	Сушка				
Интенсивное мытье + Гигиена	Предварительное мытье (50 °C)	5/30	200	1,65	17,5
	Мытье (60 °C)				
	Ополаскивание				
	Ополаскивание (70 °C)				
	Сушка				
ECO (ЭКО)*	Предварительное мытье	5/30	225	0,93	10,5
	Мытье (50 °C)				
	Ополаскивание (55 °C)				
	Сушка				
ECO (ЭКО) + Гигиена	Предварительное мытье	5/30	235	1,1	10,5
	Мытье (50 °C)				
	Ополаскивание (60 °C)				
	Сушка				
Деликатное мытье	Предварительное мытье	5/30	130	0,9	13
	Мытье (40 °C)				
	Ополаскивание				
	Ополаскивание (60 °C)				
	Сушка				

ЦИКЛЫ МЫТЬЯ

Цикл	Описание цикла	Моющее средство (предварительное/основное мытье) (г)	Время работы (мин)	Энергопотребление (кВт·ч)	Вода (л)
Деликатное мытье + Гигиена	Предварительное мытье	5/30	140	1,0	13
	Мытье (40 °C)				
	Ополаскивание				
	Ополаскивание (65 °C)				
	Сушка				
Экспресс	Предварительное мытье (50 °C)	5/30	60	1,15	10
	Мытье (60 °C)				
	Ополаскивание (60 °C)				
	Сушка				
Экспресс + Гигиена	Предварительное мытье (50 °C)	5/30	80	1,25	10
	Мытье (60 °C)				
	Ополаскивание (65 °C)				
	Сушка				
Быстрое мытье (DW6*М605*)	Мытье (45 °C)	25	30	0,75	11
	Ополаскивание (50 °C)				
	Ополаскивание (55 °C)				
Auto (Авто)	Предварительное мытье (45 °C)	5/30	150	0,9–1,3	11–15
	Auto (Авто) (45–55 °C)				
	Ополаскивание				
	Ополаскивание (65 °C)				
	Сушка				
Предварительное мытье	Предварительное мытье	/	15	0,02	4

-  * EN 50242: данная программа представляет собой цикл проверки. Сведения для проверки на совместимость соответствуют стандарту EN 50242.
-  Время мойки может различаться в зависимости от давления и температуры подаваемой воды.
-  Быстрое мытье: не рекомендуется непрерывно использовать цикл Быстрое мытье в течение длительного времени. Это может снизить эффективность применения умягчителя воды.

ОЧИСТКА ФИЛЬТРОВ

Система фильтров

Для удобства сливной насос и система фильтров находятся в легкодоступном месте внутри бака. Система фильтров включает в себя три компонента: основной фильтр, фильтр грубой очистки и фильтр тонкой очистки.

- 1. Основной фильтр.** Частицы пищи и грязи, улавливаемые этим фильтром, измельчаются с помощью специального сопла в нижней форсунке и смываются в канализацию.
- 2. Фильтр грубой очистки.** Крупные частицы, такие как частицы костей или стекла, которые могут привести к засорению канализации, улавливаются с помощью фильтра грубой очистки. Для удаления мусора из этого фильтра аккуратно сожмите выступы в верхней его части и извлеките его.
- 3. Фильтр тонкой очистки.** Этот фильтр улавливает остатки грязи и пищи в поддоне и предотвращает их повторное попадание на посуду во время цикла мытья.

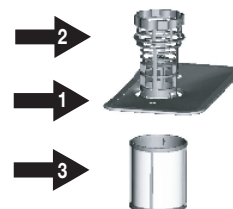

⚠ ВНИМАНИЕ! Не переворачивайте фильтр тонкой очистки.

Блок фильтров

Для получения наилучших результатов и повышения эффективности блок фильтров необходимо чистить. Фильтр эффективно удаляет частицы пищи из воды, используемой для мытья, и обеспечивает возможность ее рециркуляции во время цикла. Поэтому желательно удалять крупные частицы пищи, попавшие в фильтр, после каждого цикла мытья. Для этого промывайте полукруглый фильтр и крышку под проточной водой. Чтобы извлечь блок фильтров, поверните его против часовой стрелки и поднимите. Следует регулярно выполнять очистку всего блока фильтров.

Для чистки фильтров грубой и тонкой очистки используйте чистящую щетку. Затем установите блок фильтров на место в посудомоечную машину, нажмите на него и поверните по часовой стрелке.

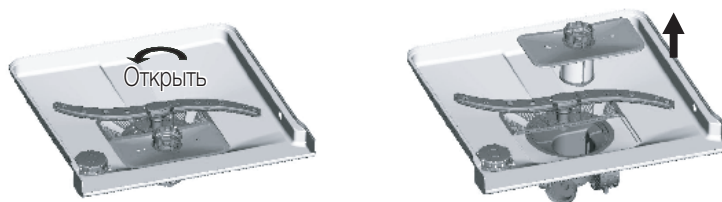

Запрещается использовать посудомоечную машину без фильтров. Неправильная установка фильтра может привести к ухудшению качества мытья, а также повреждению тарелок и приборов.

⚠ ПРЕДУПРЕЖДЕНИЕ. Не включайте посудомоечную машину без установленных фильтров. При чистке фильтров оберегайте их от повреждений. В противном случае фильтры перестанут работать должным образом, снизится качество мытья или будут повреждены внутренние детали.

Чистка и уход

ЧИСТКА КРОНШТЕЙНОВ ФОРСУНОК

Необходимо регулярно очищать кронштейны форсунок. В противном случае осадок из веществ, содержащихся в жесткой воде, может привести к засорению сопел и подшипников. Чтобы извлечь средний кронштейн форсунок, удерживайте гайку и поверните кронштейн по часовой стрелке. Чтобы извлечь нижний кронштейн форсунок, потяните его вверх. Промойте кронштейны в теплой воде с мылом, используя мягкую щетку для чистки сопел. После тщательной промывки кронштейнов установите их на место.



ОЧИСТКА ДВЕРЦЫ

Для очистки области вокруг дверцы используйте только мягкую ткань, смоченную в теплой воде.

Кроме того, не пользуйтесь абразивными чистящими средствами или губками для чистки внешних поверхностей, поскольку они могут поцарапать покрытие. Некоторые бумажные полотенца также могут царапать поверхность или оставлять на ней следы.

⚠ ПРЕДУПРЕЖДЕНИЕ. Не пользуйтесь аэрозольными чистящими средствами для чистки панели дверцы, поскольку это может привести к повреждению замка дверцы и электрических компонентов. Не рекомендуется использовать абразивный агент или бумажные полотенца, поскольку они могут царапать поверхность из нержавеющей стали или оставлять на ней пятна.

УХОД ЗА ПОСУДОМОЕЧНОЙ МАШИНОЙ

Для очистки панели управления следует воспользоваться слегка влажной тканью, после чего необходимо вытереть ее насухо. Для очистки внешней поверхности следует пользоваться хорошей полиролью для бытовой техники.

Не пользуйтесь острыми предметами, губками или грубыми материалами для чистки каких-либо частей посудомоечной машины.

ЗАЩИТА ОТ ЗАМЕРЗАНИЯ

Если посудомоечная машина остается на зиму в неотапливаемом помещении, выполните следующие действия:

1. Отключите электропитание посудомоечной машины.
2. Перекройте подачу воды и отсоедините подающий шланг от водопроводного крана.
3. Слейте воду из подающего шланга и крана. (Для сбора воды используйте поддон.)
4. Снова подсоедините подающий шланг к водопроводному крану.
5. Извлеките фильтр, расположенный в нижней части бака, и соберите губкой остатки воды.

ОБСЛУЖИВАНИЕ ПОСУДОМОЕЧНОЙ МАШИНЫ

- **После мытья посуды**

Каждый раз после мытья посуды следует перекрывать подачу воды в машину и оставлять дверцу немного приоткрытой, чтобы внутри не скапливались влага и запахи.

- **Отсоединяйте вилку от розетки**

Перед чисткой или обслуживанием всегда отсоединяйте вилку от розетки.

- **Не пользуйтесь растворителями или абразивными чистящими средствами**

Не пользуйтесь растворителями или абразивными чистящими средствами для чистки корпуса и резиновых частей посудомоечной машины. Пользуйтесь только тканью и теплой мыльной водой. Для удаления пятен на внутренней поверхности используйте ткань, смоченную в воде и небольшом количестве белого уксуса, или в чистящем средстве, предназначенном специально для чистки посудомоечных машин.

- **Когда вы уезжаете в отпуск**

Когда вы уезжаете в отпуск, рекомендуется запустить цикл мытья, не загружая посуду в посудомоечную машину, а затем отсоединить вилку от розетки, перекрыть подачу воды и оставить дверцу машины слегка приоткрытой. Благодаря этому уплотнения будут служить дольше, а внутри устройства не будут скапливаться запахи.

- **Перемещение устройства**

Если потребуется переместить устройство, старайтесь удерживать его в вертикальном положении. Если это абсолютно необходимо, машину можно поставить на заднюю панель.

- **Уплотнения**

Одной из причин появления неприятного запаха внутри посудомоечной машины является скопление остатков пищи внутри уплотнений. Для предотвращения этого рекомендуется производить чистку с помощью влажной губки.

Монтаж посудомоечной машины



ПРЕДУПРЕЖДЕНИЕ. Опасность поражения электрическим током

Перед установкой посудомоечной машины отключите подачу электропитания.

Несоблюдение данного указания может привести к летальному исходу или поражению электрическим током.



ВНИМАНИЕ! Монтаж труб и электрического оборудования должны выполнять квалифицированные специалисты.

Сведения об электрических подключениях



ОСТОРОЖНО. В целях личной безопасности:

НЕ ИСПОЛЬЗУЙТЕ ДЛЯ ЭТОГО УСТРОЙСТВА УДЛИНИТЕЛЬНЫЙ ПРОВОД ИЛИ ПЕРЕХОДНИК.
НИ ПРИ КАКИХ ОБСТОЯТЕЛЬСТВАХ НЕ ОБРЕЗАЙТЕ И НЕ УДАЛЯЙТЕ ТРЕТИЙ ЗАЗЕМЛЯЮЩИЙ ВЫВОД ИЗ КАБЕЛЯ ПИТАНИЯ.

Требования к электропитанию

- Предохранитель или автоматический выключатель для 220–240 В переменного тока, 50 Гц.
- Наличие отдельной ответвленной цепи для подключения посудомоечной машины.

Инструкции по заземлению



Перед использованием убедитесь в наличии надлежащего заземления



Устройство должно быть заземлено. В случае неисправности или поломки, заземление снижает риск поражения электрическим током, обеспечивая путь наименьшего сопротивления для электрического тока. Устройство оснащено кабелем с заземляющим проводом и вилкой с контактом заземления. Вилку следует подключать к соответствующей розетке, установленной и заземленной в соответствии с местными нормами и постановлениями.



ПРЕДУПРЕЖДЕНИЕ. Неправильное подключение провода заземления оборудования может привести к поражению электрическим током. Если вы не уверены в правильности заземления устройства, обратитесь за помощью к квалифицированному электрику или представителю сервисной службы. Не изменяйте конструкцию вилки, поставляемой с устройством.

ПОДАЧА И СЛИВ ВОДЫ

Подключение холодной воды

Подсоедините шланг подачи холодной воды к нарезному разъему 3/4 дюйма и убедитесь в надежности соединения.

Если водопроводные трубы новые или не использовались в течение длительного периода времени, слейте воду, пока она не станет чистой. В противном случае возможно засорение впускного отверстия для воды и повреждение устройства.



Шланг подачи воды, прилагаемый к устройству, оснащен системой Aqua-Safe. Убедитесь, что трубка Aqua-Safe шланга подачи воды подсоединена к крану.



Подключение горячей воды

Систему подачи воды устройства можно также подключить к домашнему трубопроводу горячего водоснабжения (централизованной системе, системе отопления), если температура воды в ней не превышает 60 °С. В этом случае цикл мытья сокращается на 15 минут, а эффективность мытья немного снижается. Процедура подключения устройства к трубопроводу горячего водоснабжения аналогична процедуре подключения к трубопроводу холодного водоснабжения.



Размещение устройства

Установите устройство в требуемом месте: заднюю панелью к стене, а боковыми панелями к соседним шкафам или стене. Посудомоечная машина оснащается подающим и сливным шлангами, которые можно разместить справа или слева для облегчения надлежащей установки.

Слив излишков воды из шлангов

Если раковина находится на уровне 1000 мм над полом, излишки воды из шлангов невозможно слить непосредственно в раковину. Для слива потребуются чаша или другой подходящий резервуар, который следует удерживать вне устройства и ниже раковины.

Слив воды

Подсоедините сливной шланг. Во избежание утечки воды шланг должен быть установлен надлежащим образом. Следите за тем, чтобы подающий шланг не был перекручен или сдавлен.

Удлинительный шланг

Если требуется удлинить сливной шланг, используйте шланг аналогичного размера и качества.

Его длина не должна превышать 4 м, в противном случае эффективность мытья, выполняемого посудомоечной машиной, может снизиться.

Подсоединение к сифону

Слив должен быть подсоединен на высоте от 40 см (минимальная) до 100 см (максимальная) от дна посудомоечной машины. Сливной шланг необходимо зафиксировать с помощью хомута.

Aqua-Safe

Система Aqua-Safe представляет собой предохранительный клапан, который препятствует утечке воды. Если в какой-либо момент происходит утечка в подающем шланге, предохранительный клапан отключает подачу воды. В случае повреждения подающего шланга или предохранительного клапана отсоедините и замените его.

Не удлиняйте и не укорачивайте подающий шланг.

Монтаж посудомоечной машины

ПОДСОЕДИНЕНИЕ СЛИВНЫХ ШЛАНГОВ

Вставьте сливной шланг в сливную трубу с минимальным диаметром 4 см или опустите в раковину, не перегибая и не сжимая его. Верхняя часть шланга должна располагаться на высоте от 40 до 100 см. Его свободный конец не следует погружать в воду во избежание обратного притока.

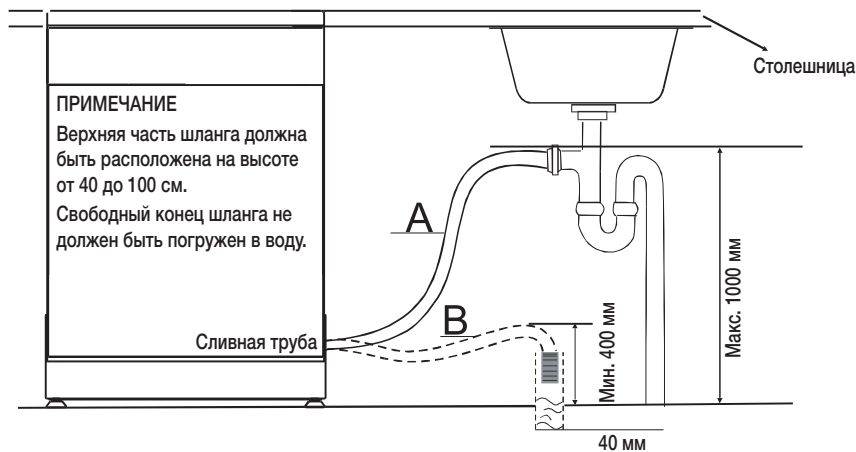

РАЗМЕЩЕНИЕ УСТРОЙСТВА

Установите устройство в требуемом месте задней панелью к стене, а боковыми панелями к соседним шкафам или стене. Посудомоечная машина оснащается подающим и сливным шлангами, которые можно разместить справа или слева для облегчения надлежащей установки.

Выравнивание устройства

После размещения устройства в требуемом месте можно изменить высоту его установки, отрегулировав ножки посредством завинчивания или отвинчивания. В любом случае наклон устройства не должен составлять более 2°.

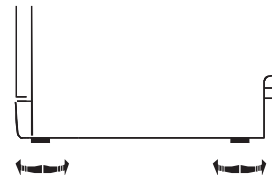

ЗАПУСК ПОСУДОМОЕЧНОЙ МАШИНЫ

Перед запуском посудомоечной машины необходимо проверить выполнение следующих условий.

1. Посудомоечная машина установлена ровно и устойчиво.
2. Впускной клапан открыт.
3. Отсутствуют утечки в местах соединения шлангов.
4. Провода подключены надежно.
5. Питание включено.
6. Подающий и сливной шланги не спутаны.
7. Все упаковочные материалы и документация извлечены из посудомоечной машины.

⚠ ВНИМАНИЕ! После установки поместите это руководство в безопасное место. Содержащиеся в нем сведения полезны для пользователей.

Установка посудомоечной машины

ВСТРАИВАЕМАЯ ПОД СТОЛЕШНИЦУ, ЧАСТИЧНО ВСТРАИВАЕМАЯ, ПОЛНОСТЬЮ ВСТРАИВАЕМАЯ ПОСУДОМОЕЧНАЯ МАШИНА

Обязательно соблюдайте данные инструкции или обеспечьте их соблюдение специалистом по установке, чтобы обеспечить надлежащую работу посудомоечной машины и предотвратить риск получения травм во время мытья посуды.

Новая установка

При выполнении новой установки посудомоечной машины большая часть работ выполняется перед установкой машины на место.

Замена

При замене старой посудомоечной машины на новую необходимо проверить имеющиеся соединения на совместимость с новой посудомоечной машиной. При необходимости следует заменить соединения.

ШАГ 1. ВЫБОР ОПТИМАЛЬНОГО МЕСТА ДЛЯ УСТАНОВКИ ПОСУДОМОЕЧНОЙ МАШИНЫ

 Посудомоечную машину следует устанавливать поблизости от имеющихся подающего и сливного шланга и кабеля питания.

 Для упрощения установки сливные шланги посудомоечной машины следует подсоединять с одной стороны шкафа с раковиной.

1. Выберите место рядом с раковиной для упрощения монтажа подающего и сливного шлангов.
2. Расстояние между верхней панелью посудомоечной машины и шкафом не должно превышать 5 мм, а дверца машины должна располагаться в его проеме.

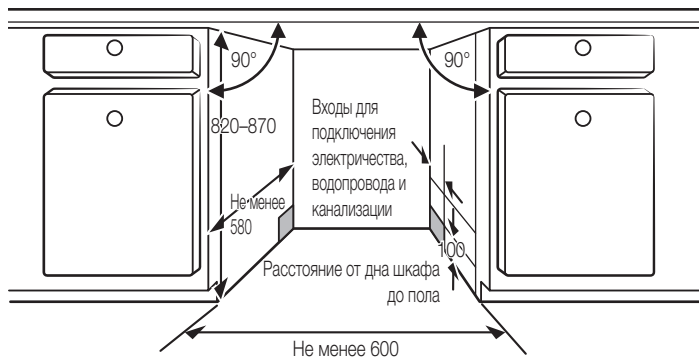

3. Если посудомоечная машина устанавливается в углу шкафа, необходимо обеспечить расстояние для открытия дверцы.

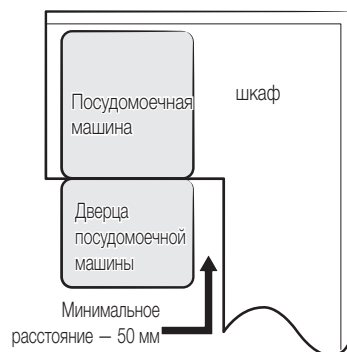

 В зависимости от расположения сетевой розетки может потребоваться сделать отверстие в противоположной стенке шкафа.

Установка посудомоечной машины

ШАГ 2. ПРОВЕРКА НА СООТВЕТСТВИЕ ТРЕБОВАНИЯМ К СИСТЕМЕ ПОДАЧИ ВОДЫ И ЭЛЕКТРОПИТАНИЮ



- Давление подаваемой воды должно составлять от 0,04 МПа до 1,0 МПа.
- К посудомоечной машине должна подводиться только холодная вода. Температура воды не должна превышать 60 °С.
- Не следует подводить к посудомоечной машине горячую воду. Несоблюдение этого требования может привести к нарушению функционирования устройства.



- Номинальное напряжение должно составлять 220–240 В переменного тока, 50 Гц.
- Во время установки устройства не следует подключать к электросети кабель питания.
- Следует использовать сетевую розетку, максимально допустимая сила тока которой не превышает 16 А. (Максимально допустимая сила тока для данной посудомоечной машины составляет 11 А.)
- При подключении посудомоечной машины к электросети убедитесь в обеспечении следующих требований к электропитанию:
 - Наличие предохранителя или автоматического выключателя для 220–240 В переменного тока, 50 Гц.
 - Наличие отдельной ответвленной цепи для подключения посудомоечной машины.
- После установки убедитесь в отсутствии перегибов или повреждений кабеля питания.
- Перед подключением водопровода к посудомоечной машине убедитесь, что клапан подачи воды закрыт.
- Уплотните места подключения водопровода с помощью тефлоновой ленты или герметика для предотвращения протечек воды.

ШАГ 3. ПОДГОТОВКА ДЕКОРАТИВНОЙ ПАНЕЛИ (ДЛЯ ПОЛНОСТЬЮ ВСТРАИВАЕМОЙ И ЧАСТИЧНО ВСТРАИВАЕМОЙ ПОСУДОМОЕЧНОЙ МАШИНЫ)

Декоративная панель должна быть изготовлена в соответствии с размерами, указанными на рисунке.

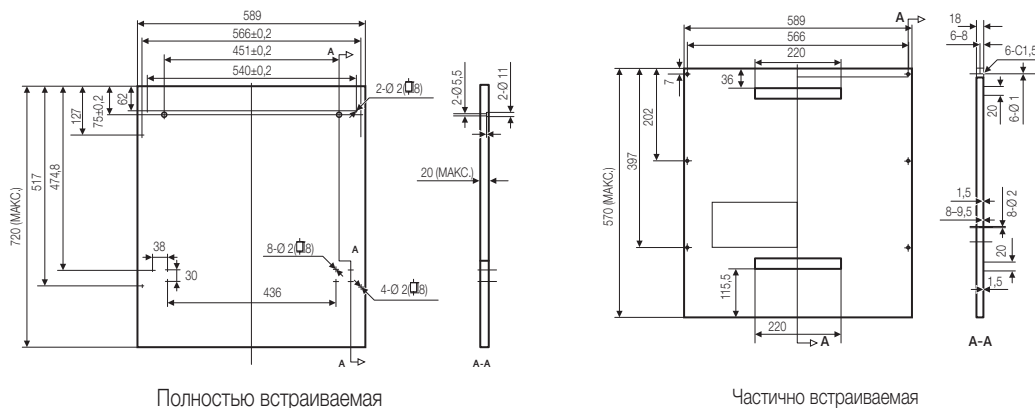

Полностью встраиваемая

1. Установите крюк на деревянную декоративную панель и вставьте его в паз на внешней дверце посудомоечной машины.
2. Расположите панель надлежащим образом и закрепите ее на внешней дверце с помощью винтов и болтов.

⚠ ОСТОРОЖНО! Используйте декоративную панель весом 3–8 кг.

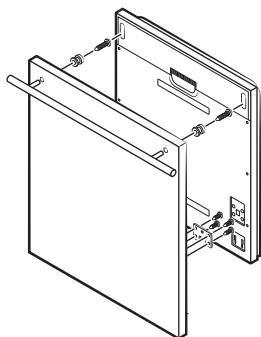

Извлеките четыре коротких винта.

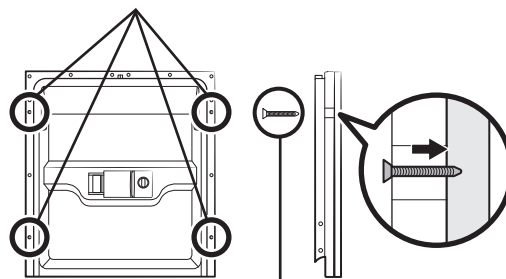

Установите четыре длинных винта.

Частично встраиваемая

1. Снимите наклейки А и В, наклейка А располагается на деревянной декоративной панели, а войлочная наклейка В — на внешней дверце посудомоечной машины.
2. Расположите панель надлежащим образом и закрепите ее на внешней дверце с помощью винтов и болтов.

⚠ ОСТОРОЖНО! Используйте декоративную панель весом 3–7 кг.

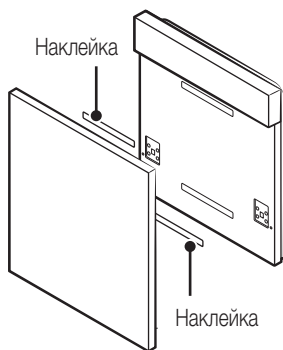

Извлеките четыре коротких винта.

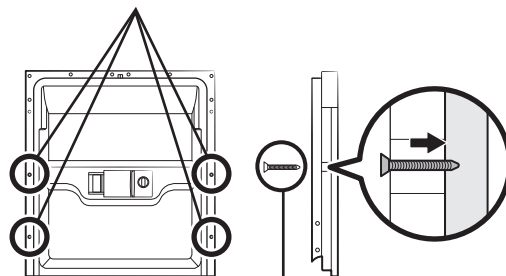

Установите четыре длинных винта.

Установка посудомоечной машины

ШАГ 4. РЕГУЛИРОВКА НАТЯЖЕНИЯ ПРУЖИНЫ ДВЕРЦЫ (ДЛЯ ПОЛНОСТЬЮ ВСТРАИВАЕМОЙ И ЧАСТИЧНО ВСТРАИВАЕМОЙ ПОСУДОМОЕЧНОЙ МАШИНЫ)

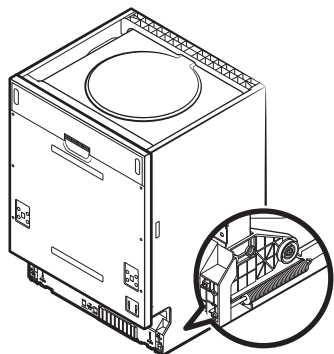

1. Надлежащее натяжение пружин внешней дверцы настраивается на заводе-изготовителе. В случае установки деревянной декоративной панели необходимо отрегулировать натяжение пружин дверцы. Поворачивайте регулировочный винт для натяжения или ослабления стального троса с помощью натяжного устройства.
2. Надлежащим считается такое натяжение пружины, когда дверца в полностью открытом положении располагается горизонтально, однако при легком толчке поднимается в закрытое положение.

ШАГ 5. УСТАНОВКА ПОСУДОМОЕЧНОЙ МАШИНЫ

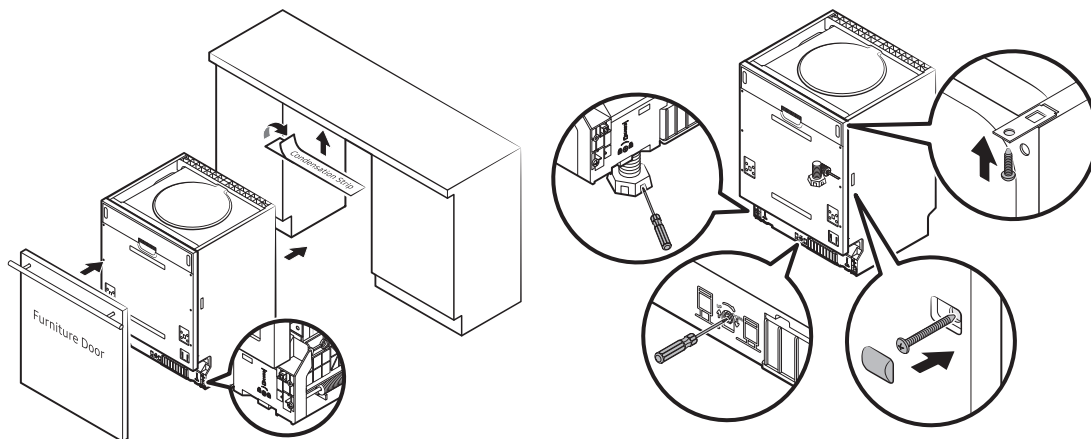

1. Установите декоративную панель на внешнюю дверцу посудомоечной машины с помощью входящих в комплект поставки кронштейнов. См. трафарет для размещения кронштейнов. (для полностью встраиваемой и частично встраиваемой посудомоечной машины)
2. Отрегулируйте натяжение правой и левой пружин дверцы с помощью шестигранного ключа. Пружины затягиваются при повороте ключа по часовой стрелке. Если не отрегулировать натяжение пружин, это может привести к повреждению посудомоечной машины. (для полностью встраиваемой и частично встраиваемой посудомоечной машины)
3. Подсоедините подающий шланг к трубопроводу холодного водоснабжения.
4. Подсоедините сливной шланг. См. схему.
5. Подключите кабель питания.
6. Проложите уплотнительную ленту под рабочей поверхностью шкафа. Убедитесь, что уплотнительная лента плотно прилегает к краю рабочей поверхности.
7. Установите посудомоечную машину на место.
8. Выровняйте посудомоечную машину. Высоту задней ножки можно отрегулировать спереди, вращая винт с шестигранным шлицем, расположенный в середине основания посудомоечной машины, с помощью шестигранного ключа. Чтобы отрегулировать переднюю ножку, поворачивайте ее с помощью плоской отвертки, пока посудомоечная машина не выровняется.
9. Посудомоечную машину следует надежно закрепить на месте. Это можно сделать двумя способами.
 - A. Обычная рабочая поверхность: Вставьте установочный крюк в паз на боковой панели и закрепите его на рабочей поверхности с помощью винтов для дерева.
 - B. Мраморная или гранитная рабочая поверхность: Закрепите боковую панель с помощью винта.

Установка посудомоечной машины

ШАГ 6. ВЫРАВНИВАНИЕ ПОСУДОМОЕЧНОЙ МАШИНЫ

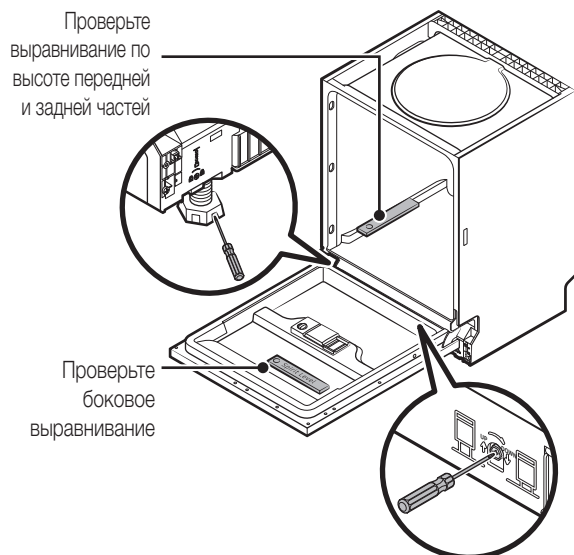

Для оптимального функционирования полок для посуды и эффективного мытья посудомоечная машина должна стоять ровно.

1. Чтобы проверить, ровно ли стоит посудомоечная машина, поместите спиртовой уровень на дверцу и направляющую полки внутри машины.
2. Выровняйте посудомоечную машину, отрегулировав высоту каждой из трех ножек отдельно.
3. При выравнивании посудомоечной машины следите за тем, чтобы она не опрокинулась.

 Если ножка недостаточно высокая, используйте дополнительную ножку.

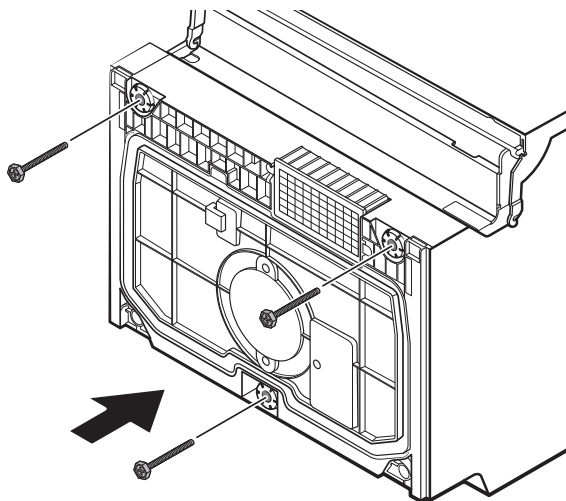

Поиск и устранение неисправностей

В соответствии с политикой непрерывного совершенствования и модернизации своей продукции производитель оставляет за собой право вносить изменения без предварительного уведомления.

ПЕРЕД ОБРАЩЕНИЕМ В СЛУЖБУ ТЕХНИЧЕСКОЙ ПОДДЕРЖКИ

НЕИСПРАВНОСТЬ	ВОЗМОЖНАЯ ПРИЧИНА	СПОСОБЫ УСТРАНЕНИЯ
Посудомоечная машина не запускается	<ul style="list-style-type: none">• Перегорел предохранитель или сработал автоматический выключатель.	<ul style="list-style-type: none">• Замените предохранитель или включите автоматический выключатель. Отключите другие приборы, подключенные к той же цепи, что и посудомоечная машина.
	<ul style="list-style-type: none">• Не включено питание.	<ul style="list-style-type: none">• Убедитесь в том, что посудомоечная машина включена, а дверца плотно закрыта. Убедитесь в том, что кабель питания правильно подключен к сетевой розетке.
	<ul style="list-style-type: none">• Низкое давление воды.	<ul style="list-style-type: none">• Проверьте правильность подключения к водопроводу и убедитесь, что подача воды не перекрыта.
Сливной насос не останавливается	<ul style="list-style-type: none">• Переполнение.	<ul style="list-style-type: none">• Система поддерживает функцию обнаружения переполнения. В этом случае отключается циркуляционный насос и включается сливной насос.
Шум	<ul style="list-style-type: none">• Некоторые шумы являются нормальными.	<ul style="list-style-type: none">• Звук измельчения мягкой пищи и открытия отсека с моющим средством.
	<ul style="list-style-type: none">• Ненадежное размещение посуды в корзинах или падение в корзину небольшого предмета.	<ul style="list-style-type: none">• Убедитесь в том, что вся посуда в посудомоечной машине надежно закреплена.
	<ul style="list-style-type: none">• Гул двигателя.	<ul style="list-style-type: none">• Посудомоечная машина используется нерегулярно. Если вы редко пользуетесь посудомоечной машиной, не забывайте каждую неделю заливать и сливать из нее воду, чтобы уплотнения оставались влажными.
Мыльная пена в баке	<ul style="list-style-type: none">• Используется несоответствующее моющее средство.	<ul style="list-style-type: none">• Во избежание образования пены используйте моющее средство, специально предназначенное для посудомоечной машины.• В этом случае откройте посудомоечную машину и дайте пене высохнуть.• Добавьте в бак 4,5 л холодной воды. Закройте посудомоечную машину до щелчка, а затем запустите цикл Soak (Замачивание), чтобы слить воду. При необходимости повторите.
	<ul style="list-style-type: none">• Пролился ополаскиватель.	<ul style="list-style-type: none">• Если ополаскиватель пролился, его следует немедленно вытереть.
Испачкана внутренняя поверхность бака	<ul style="list-style-type: none">• Использовалось моющее средство с красителем.	<ul style="list-style-type: none">• Используйте моющее средство без красителей.
Тарелки не высохли	<ul style="list-style-type: none">• Дозатор для ополаскивателя пуст.	<ul style="list-style-type: none">• Наполните дозатор для ополаскивателя.

Поиск и устранение неисправностей

НЕИСПРАВНОСТЬ	ВОЗМОЖНАЯ ПРИЧИНА	СПОСОБЫ УСТРАНЕНИЯ
Тарелки и столовые приборы остались грязными	<ul style="list-style-type: none"> Выбран неподходящий цикл. Неправильно загружена посуда. 	<ul style="list-style-type: none"> Выберите цикл, предусматривающий более интенсивное мытье. Убедитесь, что дозатор моющего средства и форсунки не перекрыты крупной посудой.
Пятна и пленка на стаканах и приборах	<ol style="list-style-type: none"> Очень жесткая вода. Низкая температура подаваемой воды. В посудомоечную машину загружено слишком много посуды. Посуда загружена неправильно. Срок действия моющего средства истек или оно намочло. Дозатор для ополаскивателя пуст. Неправильная дозировка моющего средства. 	<p>Чтобы удалить пятна со стеклянной посуды:</p> <ol style="list-style-type: none"> Извлеките всю металлическую посуду из посудомоечной машины. Не добавляйте моющее средство. Выберите более продолжительный цикл. Запустите посудомоечную машину и дайте ей поработать около 18–22 минут. После этого она перейдет к основному циклу мытья. Откройте дверцу и вылейте 2 чашки белого уксуса на дно бака посудомоечной машины. Закройте дверцу и дождитесь, пока посудомоечная машина завершит цикл. Если с помощью уксуса не удалось добиться желаемого результата: повторите вышеописанную процедуру, только в этот раз вместо уксуса используйте 1/4 чашки (60 мл) лимонной кислоты.
Помутнение стеклянной посуды	<ul style="list-style-type: none"> Сочетание мягкой воды и слишком большого количества моющего средства. 	<ul style="list-style-type: none"> При наличии мягкой воды используйте меньше моющего средства и выберите самый короткий цикл для мытья стеклянной посуды.
Желтая или коричневая пленка на внутренних поверхностях	<ul style="list-style-type: none"> Пятна от чая или кофе. Большая концентрация железа в воде может приводить к появлению пленки. 	<ul style="list-style-type: none"> Удалите пятна вручную, используя следующий раствор: 1/2 чашки отбеливателя на 3 чашки теплой воды. ⚠ ПРЕДУПРЕЖДЕНИЕ. После окончания цикла перед чисткой внутренних поверхностей необходимо подождать 20 минут, чтобы позволить нагревательным элементам остыть. В противном случае можно получить травму. Обратитесь в компанию, предоставляющую услуги по уменьшению жесткости воды, для установки специализированной системы фильтрации воды на водопровод.
Белая пленка на внутренней поверхности	<ul style="list-style-type: none"> Минеральные вещества, присутствующие в жесткой воде. 	<ul style="list-style-type: none"> Для чистки внутренней поверхности используйте специальное средство для чистки посудомоечных машин или влажную губку с моющим средством для посудомоечных машин. Обязательно надевайте резиновые перчатки. Не пользуйтесь другими чистящими средствами, кроме моющих веществ для посудомоечной машины. В противном случае может образовываться пена.
Не закрывается крышка дозатора моющего средства	<ul style="list-style-type: none"> Переключатель не установлен в положение «выключено». 	<ul style="list-style-type: none"> Поверните переключатель в положение «выключено» и сдвиньте защелку дверцы влево.

НЕИСПРАВНОСТЬ	ВОЗМОЖНАЯ ПРИЧИНА	СПОСОБЫ УСТРАНЕНИЯ
В дозаторе осталось моющее средство	<ul style="list-style-type: none"> Посуда препятствует открытию дозатора моющего средства. 	<ul style="list-style-type: none"> Повторно загрузите посуду надлежащим образом.
Пар	<ul style="list-style-type: none"> Нормальное явление. 	<ul style="list-style-type: none"> Во время сушки и слива воды через вентиляционное отверстие, расположенное около защелки дверцы, выходит пар.
Черные или серые следы на посуде	<ul style="list-style-type: none"> Соприкосновение посуды с алюминиевыми столовыми приборами. 	<ul style="list-style-type: none"> Удалите эти следы, используя мягкое абразивное чистящее средство.
На дне бака остается вода	<ul style="list-style-type: none"> Это нормально. 	<ul style="list-style-type: none"> Небольшое количество прозрачной воды вокруг сливного отверстия на дне бака обеспечивает смазку водяных уплотнений.
Протечка из посудомоечной машины	<ul style="list-style-type: none"> Дозатор переполнен или пролит ополаскиватель. 	<ul style="list-style-type: none"> Будьте осторожны, не наливайте слишком много ополаскивателя в дозатор. Пролитый ополаскиватель может привести к повышенному пенообразованию или протечке. Пролитый ополаскиватель следует вытереть влажной тканью.
	<ul style="list-style-type: none"> Посудомоечная машина установлена неровно. 	<ul style="list-style-type: none"> Выровняйте посудомоечную машину.
Когда устройство включено, кнопки не работают	<ul style="list-style-type: none"> Дверца открыта. 	<ul style="list-style-type: none"> Если дверца открыта, все кнопки, за исключением кнопки POWER (ПИТАНИЕ), недоступны. Закройте дверцу и нажмите кнопку.
	<ul style="list-style-type: none"> Выбрана функция Блокировка управления. 	<ul style="list-style-type: none"> При выборе функции Блокировка управления кнопки не реагируют на нажатия. Для снятия блокировки нажмите и удерживайте кнопку Блокировка управления в течение трех (3) секунд. Кроме того, для отключения функции Блокировка управления можно отключить и подключить кабель питания.

 На эффективность мытья посуды может повлиять сбой подачи питания. Перед обращением в сервисный центр попробуйте выполнить другой цикл.

Поиск и устранение неисправностей

ИНФОРМАЦИОННЫЕ КОДЫ

При возникновении неисправностей на дисплее устройства отображаются информационные коды для уведомления пользователя.

Коды	Значение	Возможные причины
4C	Проблема с подачей воды	Вентиль закрыт, забор воды ограничен или давление воды низкое.
LC	Утечка	Протекает один из элементов посудомоечной машины.
HC	Требуемая температура не достигается	Нагревательный элемент неисправен.
PC	Неисправность делительного клапана	Неисправность делительного клапана
AC	Сбой взаимодействия между основной и вспомогательной платами	Обрыв цепи или обрыв проводки для коммуникации
bC2	Продолжительное нажатие на кнопку	Нажатие на кнопку в течение 30 секунд

 **ПРЕДУПРЕЖДЕНИЕ.** В случае утечки перекройте подачу воды, затем обратитесь в сервисный центр. Если в нижнем поддоне имеется вода вследствие переполнения или небольшой утечки, то перед повторным запуском посудомоечной машины необходимо удалить эту воду.

Приложение

ТЕХНИЧЕСКИЕ ХАРАКТЕРИСТИКИ

Модель	DW6*M605*F* DW6*M604*F*	DW6*M605*U* DW6*M604*U*	DW6*M605*S* DW6*M604*S*	DW6*M605*BB DW6*M604*BB
Тип	Для отдельной установки	Встраиваемая под столешницу	Частично встраиваемая	Полностью встраиваемая
Питание	220–240 В пер. тока, 50 Гц			
Давление воды	0,04–1,0 МПа			
Номинальная потребляемая мощность	1760–2100 Вт			
Подключение горячей воды	Макс. 60 °С			
Тип сушки	Система конденсирующего влагоотделителя			
Тип мытья	Распыление с помощью вращающегося сопла			
Размеры (ширина x глубина x высота)	598 x 600 x 845 мм	598 x 570 x 815 мм		598 x 550 x 815 мм
Объем загрузки	DW6*M605*	14 комплектов посуды		
	DW6*M604*	13 комплектов посуды		
Вес	53 кг, без упаковки	43 кг, без упаковки		

Приложение

РАЗМЕРЫ УСТРОЙСТВА

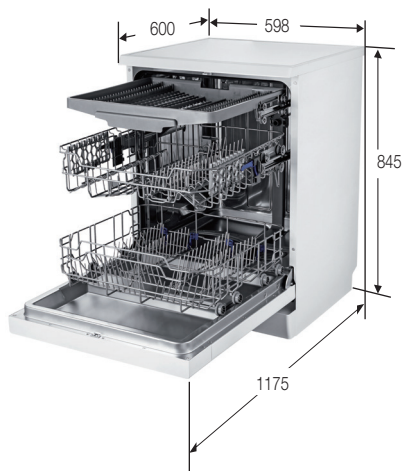

DW60M6050FS/DW60M6050FW
DW60M6040FS/DW60M6040FW

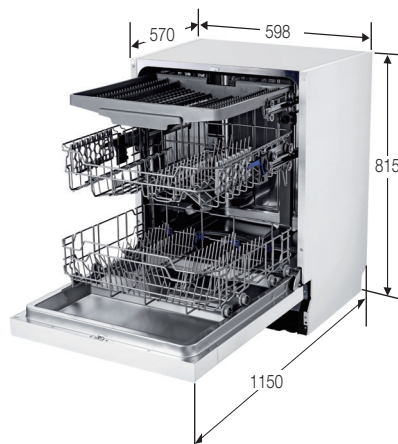

DW60M6050US/DW60M6050UW
DW60M6051US/DW60M6051UW
DW60M6040US/DW60M6040UW
DW60M6050SS

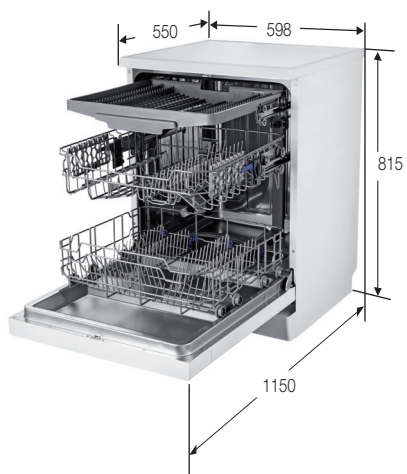

DW60M6050BB/DW60M6040BB

Стандартное тестирование

DW6*M605*

 Сведения для проверки на совместимость соответствуют стандарту EN 50242, включая:

- Вместимость: 14 комплектов посуды
- Стандарт тестирования: EN 50242
- Положение верхней корзины: в нижнем положении
- Цикл мытья: ЭКО
- Дополнительные параметры: нет
- Настройка уровня ополаскивателя: 5
- Настройка умягчителя воды: НЗ
- Доза стандартного моющего средства: 5 г для предварительного мытья + 30 г для основного мытья
- Для получения информации о размещении предметов см. рис. ниже.

<Верхняя корзина>

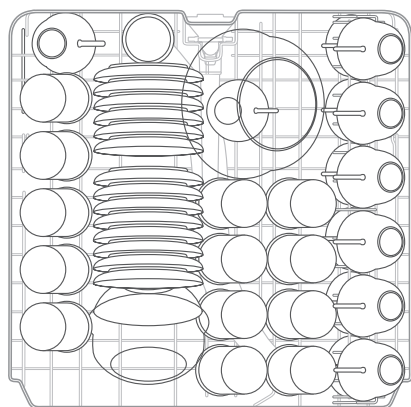

<Нижняя корзина>

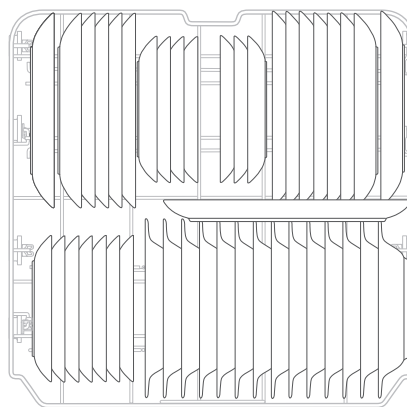

<Корзина для столовых приборов>

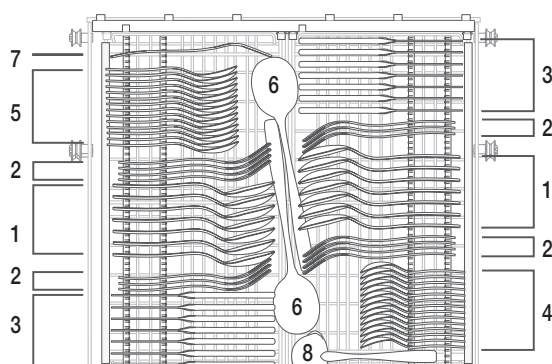

1	Столовые ложки	
2	Вилки	
3	Ножи	
4	Чайные ложки	
5	Десертные ложки	
6	Сервировочные ложки	
7	Сервировочные вилки	
8	Половники	

Стандартное тестирование

DW6*M604*

 Сведения для проверки на совместимость соответствуют стандарту EN 50242, включая:

- Вместимость: 13 комплектов посуды
- Стандарт тестирования: EN 50242
- Положение верхней корзины: в нижнем положении
- Цикл мытья: ЭКО
- Дополнительные параметры: нет
- Настройка уровня ополаскивателя: 5
- Настройка умягчителя воды: H3
- Доза стандартного моющего средства: 5 г для предварительного мытья + 27,5 г для основного мытья
- Для получения информации о размещении предметов см. рис. ниже.

<Верхняя корзина>

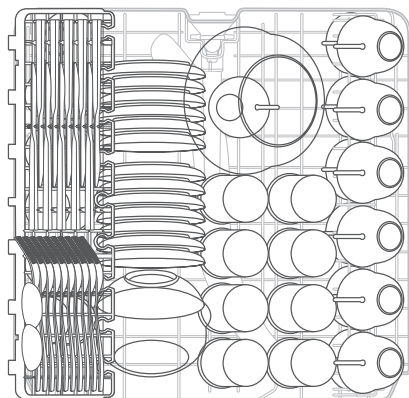

<Нижняя корзина>

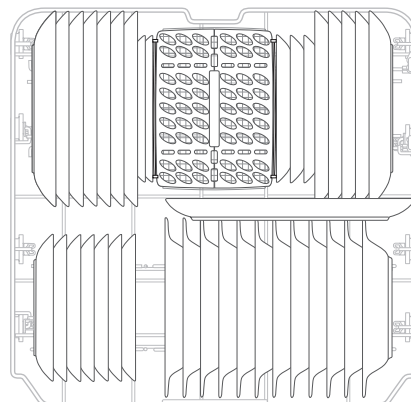

<Корзина для столовых приборов>

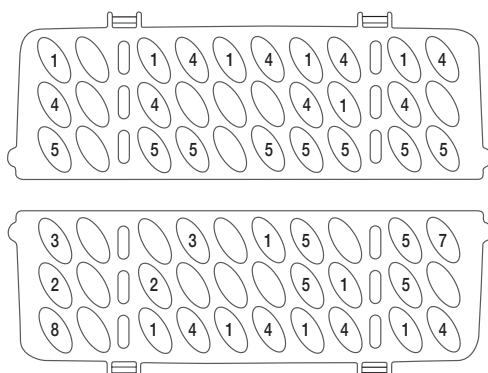

1	Столовые ложки	
2	Вилки	
3	Ножи	
4	Чайные ложки	
5	Десертные ложки	
6	Сервировочные ложки	
7	Сервировочные вилки	
8	Половники	

Технические данные изделия

ЭНЕРГЕТИЧЕСКАЯ ЭФФЕКТИВНОСТЬ	МАШИНЫ ПОСУДОМОЕЧНОЙ	
Изготовитель	SAMSUNG	
Название модели	DW6*M605***	DW6*M604***
Класс защиты от поражения током	I	
IP-класс продукта	IPX1	
Класс энергетической эффективности	A	A
Потребление электроэнергии, кВт·ч /цикл	0,93	0,92
Класс качества мытья	A	A
Класс качества сушки	A	A
Номинальная емкость (количество столовых комплектов), шт.	14	13
Расход воды за цикл мойки, л	10,5	10,5
Корректированный уровень звуковой мощности, дБА	44	44
Адрес и наименование лаборатории	Фошань Шунде Мидеа Уошинг Апплайансиз Мэньюфэччеринг Компани Лимитед 20, Ганцянь Роуд, Бейджао, Шунде, Гуандун, 528311, Китай	

Характеристики энергетической эффективности определены согласно Приказу Министерства промышленности и торговли РФ от 29 апреля 2010 г. № 357

*На продукте присутствует наклейка с информацией о его энергетической эффективности.

Важные термины

1. Циркуляционный насос	Насос, который всасывает воду из нижней части машины и с помощью высокого давления подает ее по внутренним трубкам в верхние, средние и нижние сопла.
2. Сливной насос	Насос, который обеспечивает слив из машины грязной воды, появляющейся в процессе мытья посуды.
3. Нагреватель	Нагреватель расположен у водных трубок внутри посудомоечной машины. Он нагревает текущую по трубкам воду для увеличения эффективности мытья.
4. Расходомер	Отображает количество подаваемой воды, основываясь на показаниях датчика, расположенного рядом с впускным клапаном и учитывающего выбросы воды.
5. Распределитель	Расположен у выходного конца поддона внутри машины. Открывает или перекрывает поток воды, поступающий в нижнюю часть машины. (Данная модель не оснащена этим компонентом.)
6. Дозатор	Расположен у резервуаров с моющим средством и ополаскивателем. Дозатор автоматически подает моющее средство и ополаскиватель в процессе мытья по мере необходимости.
7. Блок бака	Внутренний корпус из нержавеющей стали, составляющий основной каркас посудомоечной машины.
8. Блок поддона	Емкость внутри машины, в которой собирается вода. Подаваемая в машину вода собирается в поддоне после прохождения по контуру. Блок поддона соединяется с циркуляционным насосом и сливным насосом.
9. Блок передней панели бака	Внутренний корпус из нержавеющей стали, составляющий внутреннюю часть передней двери.
10. Блок основания	Пластиковые элементы, составляющие каркас основания машины.
11. Блок корзины	Верхние и нижние полки, на которые ставится посуда.
12. Средние / нижние сопла	Отмывают посуду, вращаясь и подавая воду под высоким давлением.
13. Выходная трубка	Трубка, которая уравнивает давление воздуха, обеспечивая выход воздуха, расширяющегося при высокой температуре во время мытья и ополаскивания, наружу.
14. Переключатель блокировки дверцы	Определяет, закрыта или открыта дверца машины; если дверца открывается во время выполнения цикла мытья, цикл приостанавливается.

Примечание

SAMSUNG

EAC

Страна изготовления : Произведено в Китае

Производитель :

Samsung Electronics Co., Ltd /Самсунг Электроникс Ко., Лтд

Адрес изготовителя :

Республика Корея, (Мэтан-донг) 129, Самсунг-ро,
Энгтонг-гу, г. Сувон, Кёнги-до, 443-742

Место производства :

Foshan Shunde Midea Washing Appliances Mfg.Co., Ltd
Фошань Шунде Мидеа Уошинг Апплайансиз Мэньюфэкчеринг Компани Лимитед
20, Ганцьянь Роуд, Бейджао, Шунде, Гуандун, 528311, Китай

Импортер В России :

ООО « Самсунг Электроникс Рус Компани » Российская Федерация, 123242, г.
Москва, Новинский бульвар, д. 31, помещение 1, 2



Символ « не для пищевой продукции » применяется в соответствии с техническим регламентом Таможенного союза « О безопасности упаковки » 005/2011 и указывает на то, что упаковка данного продукта не предназначена для повторного использования и подлежит утилизации. Упаковку данного продукта запрещается использовать для хранения пищевой продукции.



Символ « петля Мебиуса » указывает на возможность утилизации упаковки.
Символ может быть дополнен обозначением материала упаковки в виде цифрового и/или буквенного обозначения.

ВОПРОСЫ ИЛИ КОММЕНТАРИИ?

СТРАНА	ТЕЛЕФОН	САЙТ
RUSSIA	8-800-555-55-55	www.samsung.com/ru/support
UZBEKISTAN	00-800-500-55-500 (GSM: 7799)	www.samsung.com/support
KAZAKHSTAN	8-10-800-500-55-500 (GSM: 7799)	www.samsung.com/kz_ru/support
UKRAINE	0-800-502-000	www.samsung.com/ua/support (Ukrainian)



DD81-02437R-00



Серія DW6*M605*
Серія DW6*M604*

Посудомийна машина

Посібник користувача

уявіть МОЖЛИВОСТІ

Дякуємо за придбання цього виробу компанії Samsung.



SAMSUNG

Правила техніки безпеки

Вітаємо вас із придбанням посудомийної машини Samsung. У цьому посібнику міститься важлива інформація щодо встановлення, використання і догляду за посудомийною машиною. Щоб уповні скористатися перевагами та функціями посудомийної машини, прочитайте цей посібник користувача.

ЩО ПОТРІБНО ЗНАТИ ПРО ІНСТРУКЦІЇ З ТЕХНІКИ БЕЗПЕКИ











Уважно прочитайте цей посібник користувача для безпечного та ефективного використання посудомийної машини і зберігайте його в надійному місці біля пристрою для майбутньої довідки. Використовуйте цей пристрій лише за призначенням, як вказано в цьому посібнику користувача.

Попередження і важливі інструкції у цьому посібнику користувача не охоплюють усі можливі умови та ситуації. Користувач повинен керуватися здоровим глуздом і бути уважним та обережним під час встановлення, догляду та експлуатації посудомийної машини.

Оскільки подані нижче інструкції з експлуатації стосуються різних моделей, характеристики вашої посудомийної машини можуть дещо відрізнятися від тих, що описані в цьому посібнику, і не всі попереджувальні позначки потрібно брати до уваги. Якщо у вас виникають запитання, зверніться до найближчого центру обслуговування або відвідайте веб-сайт www.samsung.com для отримання технічної підтримки та інформації.

ВАЖЛИВІ СИМВОЛИ З ТЕХНІКИ БЕЗПЕКИ ТА ЗАСТЕРЕЖЕННЯ

Важливі символи з техніки безпеки

	Ризики та небезпеки, які можуть спричинити серйозне фізичне травмування або пошкодження майна.
	Ризики та небезпеки, які можуть спричинити фізичне травмування або пошкодження майна.
	Щоб запобігти ризику займання, вибуху, ураження електричним струмом або особистого травмування під час користування посудомийною машиною, дотримуйтеся наведених нижче базових заходів безпеки:
	НЕ намагайтеся.
	НЕ розбирайте.
	НЕ торкайтеся.
	Чітко дотримуйтеся вказівок.
	Вийміть штекер із розетки.
	Для запобігання ураженню електричним струмом пристрій має бути заземленим.
	По допомогу звертайтеся у сервісний центр.
	Примітка

Ці попереджувальні символи подано для запобігання травмуванню користувача чи інших осіб. Чітко їх дотримуйтеся.

Зберігайте ці інструкції в безпечному місці та упевніться, що нові користувачі ознайомилися з їхнім вмістом. Передайте їх будь-якому наступному власнику машини.

 Щоб запобігти ризику займання, ураження електричним струмом або особистого травмування під час користування пристроєм, дотримуйтеся наведених нижче базових заходів безпеки.

2_ Правила техніки безпеки

1. Цей пристрій не повинні використовувати особи (зокрема діти) з обмеженими фізичними, сенсорними чи розумовими здібностями або браком знань, якщо за ними не ведеться нагляд або їм не були надані вказівки щодо використання пристрою особою, яка відповідальна за їхню безпеку.
2. **Для використання в Європі:** цим пристроєм можуть користуватися діти віком від 8 років та особи з обмеженими фізичними, сенсорними чи розумовими здібностями або браком досвіду та знань, якщо за ними ведеться нагляд чи їм були надані вказівки щодо безпечного використання пристрою, і вони розуміють пов'язану з цим небезпеку. Діти не повинні гратися пристроєм. Дітям, якщо за ними не ведеться нагляд, заборонено чистити та обслуговувати пристрій.
3. Наглядайте за малими дітьми і не дозволяйте їм гратися пристроєм.
4. Якщо кабель живлення пошкоджено, задля уникнення небезпеки його має замінити виробник, працівник служби обслуговування чи кваліфікований спеціаліст.
5. Використовуйте новий комплект шлангів, який постачається в комплекті з пристроєм; не використовуйте старі шланги.
6. Для пристроїв із вентиляційними творами в основі, слідкуйте, щоб килим не блокував отвори.
7. **Для використання в Європі:** не підпускайте дітей, молодших 3 років, до пристрою, якщо не наглядаєте за ними.

Правила техніки безпеки

8. **УВАГА.** для уникнення небезпеки, яка може виникнути через ненавмисне вимкнення термовимикача, цей пристрій не слід підключати до живлення через зовнішній вимикач, як-от таймер, або до схеми живлення, яка регулярно вмикається і вимикається за допомогою допоміжних засобів.
9. Цей пристрій призначений для використання в домашньому господарстві та в аналогічних умовах, як-от:
 - персоналом на кухнях магазинів, офісів та інших робочих середовищ;
 - у будинках фермерських господарств;
 - клієнтами готелів, мотелів та інших місць проживання;
 - у місцях, які надають місце для ночівлі та сніданок.
10. Не залишайте дверцята відкритими, оскільки через них можна перечепитися.
11. **ПОПЕРЕДЖЕННЯ.** Ножі та інший посуд із гострими краями слід завантажувати в кошик гострими краями вниз або класти горизонтально.

ІНСТРУКЦІЇ ЩОДО ВИКОРИСТАННЯ ПОСУДОМИЙНОЇ МАШИНИ

 Ця посудомийна машина не призначена для комерційного використання. Вона призначена для встановлення в домашніх господарствах та подібних робочих і житлових середовищах, як-от:

- магазини;
- офіси і салони;

та резидентами в таких установах:

- хостели та гостьові будинки.

 Її слід використовувати лише як пристрій для миття посуду в домашніх умовах відповідно до вказівок, поданих у цьому посібнику користувача.

Будь-яке інше використання не схвалюється виробником та може бути небезпечним.

 Виробник не несе відповідальності за збитки, спричинені неправильним чи неналежним використанням пристрою.

 Не використовуйте в посудомийній машині розчинники. Існує небезпека вибуху.

 Миючий засіб для посудомийної машини не можна вдихати чи ковтати. Миючі засоби для посудомийної машини містять подразнювальні або агресивні інгредієнти, які можуть викликати печіння в носі, роті та горлі, якщо їх проковтнути, або можуть пригнічувати дихання. У разі ковтання чи вдихання мюючого засобу негайно зверніться до лікаря.

 Не залишайте дверцята відкритими без потреби, щоб не перечепитися через них.

 Не сідайте і не спирайтеся на відкриті дверцята. Посудомийна машина може перевернутись та зазнати пошкоджень, а ви можете травмуватися.

 Використовуйте мюючі засоби та ополіскувачі, спеціально призначені для домашніх посудомийних машин. Не використовуйте засіб для миття посуду у формі рідини.

 Не використовуйте агресивні мюючі засоби із вмістом кислоти.

 Не наповнюйте контейнер для ополіскувача мюючим засобом у формі порошку чи рідини. Це може серйозно пошкодити резервуар.

 Випадкове заповнення контейнера для солі мюючим засобом у формі порошку чи рідини призведе до пошкодження пом'якшувача води. Перед заповненням резервуара для солі переконайтеся, що ви підібрали правильний пакет для посудомийної машини.

 Використовуйте для регенерації посудомийної машини лише сіль із крупними гранулами, оскільки інші види солі можуть містити нерозчинні домішки, які можуть ускладнювати роботу пом'якшувача.

 У пристроях, оснащених кошиком для столових приборів (залежить від моделі), столові прибори слід завантажувати ручками донизу – це забезпечить ефективніше промивання та висушування. Однак щоб не травмуватися, кладіть ножі, виделки тощо ручками вгору.

 Пластикові прибори, які не витримують високої температури, зокрема одноразові пластикові контейнери, посуд та прибори, не можна мити в посудомийній машині. Високі температури в посудомийній машині можуть призвести до плавлення посуду або втрати ним форми.

 На моделях із функцією відкладеного запуску мюючий засіб можна додавати лише в сухий дозатор. Протріть його, якщо потрібно. Мюючий засіб буде забивати прохід і повністю не розсіюватиметься, якщо його налити у вологий дозатор.

 Ножі та інший посуд із гострими краями слід завантажувати в кошик гострими краями вниз або класти горизонтально.

Правила техніки безпеки

ІНСТРУКЦІЇ ЩОДО ЗАХИСТУ ДІТЕЙ



Цей пристрій – не іграшка! Щоб діти не травмувались, не підпускайте їх до машини і не дозволяйте їм гратися у чи поруч із машиною, або використовувати елементи керування. Діти не розуміють потенційної небезпеки, яку вона становить.

Наглядайте за дітьми, коли працюєте в кухні.

Також існує небезпека, що діти, які граються, можуть закритися в посудомийній машині.



Цим пристроєм можуть користуватися діти віком від 8 років та особи з обмеженими фізичними, сенсорними чи розумовими здібностями або браком досвіду та знань, якщо за ними ведеться нагляд чи їм були надані вказівки щодо безпечного використання пристрою, і вони розуміють пов'язану з цим небезпеку. Діти не повинні гратися пристроєм.

Дітям, якщо за ними не ведеться нагляд, заборонено чистити та обслуговувати пристрій.



Діти середнього шкільного віку можуть завантажувати миючий засіб, лише якщо їм чітко роз'яснили спосіб його застосування і вони можуть зробити це безпечно та усвідомлюють потенційні ризики неналежного використання.









ТРИМАЙТЕ МИЮЧІ ЗАСОБИ ПОДАЛІ ВІД ДІТЕЙ! Миючі засоби для посудомийної машини містять подразнювальні та агресивні інгредієнти, які можуть викликати печіння в носі, роті та горлі, якщо їх проковтнути, або можуть пригнічувати дихання.

Не підпускайте дітей до посудомийної машини, коли дверцята машини відчинені.

Усередині машини все ще можуть бути залишки миючих засобів.

Якщо дитина проковтнула чи вдихнула миючий засіб, негайно зверніться до лікаря.

ІНСТРУКЦІЇ ЩОДО ВСТАНОВЛЕННЯ ПОСУДОМИЙНОЇ МАШИНИ

-  Перш ніж встановлювати посудомийну машину, перевірте її на наявність зовнішніх ознак пошкодження. За жодних обставин не використовуйте пошкоджений пристрій. Пошкоджений пристрій може бути небезпечним.
-  Посудомийна машина має бути під'єднана до електроживлення лише через відповідну розетку з вимикачем. Після встановлення посудомийної машини до розетки має залишатися вільний доступ, щоб машину можна було від'єднати від мережі живлення в будь-який момент. (Дивіться розділ «Деталі та функції» на стор. 11.)
-  Позаду посудомийної машини не має бути електричних розеток. Якщо посудомийну машину притиснуто до вилки, існує небезпека перегрівання та займання.
-  Посудомийну машину не можна встановлювати під кухонною плитою. Високі температури, які іноді генерує плита, можуть пошкодити посудомийну машину. З тієї ж причини машину не можна встановлювати поруч із відкритим вогнем або іншими приладами, які виділяють тепло, наприклад поруч з обігрівачами тощо.
-  Не під'єднуйте посудомийну машину до електромережі, поки процедуру встановлення не буде повністю завершено і пружини дверцят не буде відрегульовано.
-  Перш ніж під'єднувати пристрій, перевірте, чи дані про електроживлення на панелі посудомийної машини (напруга і потужність) відповідають параметрам відповідної розетки. Якщо матимете сумніви, зверніться до кваліфікованого електрика.
-  Електричну безпеку пристрою можна гарантувати лише за умови нерозривності електричного кола між посудомийною машиною та системою заземлення. Важливо дотримуватись та регулярно перевіряти дотримання цієї вимоги безпеки, а якщо матимете сумніви, зверніться до кваліфікованого електрика, щоб перевірити електричну систему в будинку. Виробник не нестиме відповідальності за наслідки від неналежного заземлення (наприклад, ураження електричним струмом).
-  Не під'єднуйте пристрій до електромережі через багаторозетковий перехідник або подовжувальний кабель. Вони не забезпечують належну безпеку пристрою (наприклад, існує небезпека перегрівання).
-  Пристрій можна встановлювати у нестационарних приміщеннях, наприклад на кораблях, лише якщо можливість такого встановлення та відсутність ризиків підтверджено кваліфікованим спеціалістом.
-  Пластиковий корпус на шлангу подачі води містить електричний компонент. Цей корпус не можна занурювати у воду.
-  У шлангу Aqua-Stop є електродродоти. Ніколи не обрізайте шланг подачі води, навіть якщо він занадто довгий.
-  Встановлення, техогляд і ремонт посудомийної машини має виконувати лише відповідний кваліфікований спеціаліст із чітким дотриманням актуальних правил техніки безпеки. Виконання ремонту чи інших робіт некваліфікованими особами може бути небезпечним. Виробник не несе відповідальності за несанкціоновані роботи.

Правила техніки безпеки



Вбудована водонепроникна система забезпечує захист від потрапляння води за умови дотримання перелічених нижче вимог.

- Посудомийна машина правильно встановлена і вмонтована.
- Посудомийна машина належним чином обслуговується і деталі замінюються там, де це необхідно.
- Запірний кран закритий, якщо машина не використовується протягом тривалого періоду часу (наприклад, під час відпусток).
- Водонепроникна система забезпечує захист навіть тоді, коли машина вимкнена. Однак пристрій має залишатися підключеним до електромережі.



Пошкоджений пристрій може бути небезпечним. У разі пошкодження посудомийної машини від'єднайте її від електромережі та зверніться до дилера або в центр обслуговування.



Ремонтні роботи, які виконуються некомпетентними особами, можуть призвести до непередбачуваних наслідків для користувача, за які виробник не несе відповідальності. Ремонтні роботи мають виконувати лише схвалені спеціалісти з технічного обслуговування.



Несправні компоненти слід замінити лише оригінальними запчастинами. Тільки тоді, коли встановлені ці частини, може бути гарантовано безпеку пристрою.



Перед виконанням техогляду завжди від'єднайте посудомийну машину від електромережі (вимкніть перемикач електророзетки і вийміть штепсельну вилку).



Якщо електричний кабель пошкоджений його слід замінити іншим оригінальним кабелем від виробника посудомийної машини. З міркувань безпеки його може встановлювати лише спеціаліст центру обслуговування або уповноважений спеціаліст.



У місцях, де можуть спостерігатися інвазії тарганів чи інших шкідників, слід особливо зважати на те, щоб пристрій та простір навколо нього завжди підтримувалися в чистоті. На будь-які пошкодження, які можуть бути спричинені тарганами або іншими шкідниками, не поширюється гарантія.



У разі виникнення несправності або перед чищенням пристрій слід повністю від'єднати від електроживлення. Пристрій є повністю від'єднаним від електроживлення, якщо:

- вимкнено розетку і вийнято вилку, або
- вимкнено електромережу, або
- вимкнено автоматичний вимикач мережі, або
- знято запобіжник мережі (у регіонах, де застосовуються запобіжники).



Не здійснюйте ніяких модифікацій пристрою, якщо це не передбачено виробником.



За жодних умов не відкривайте корпус пристрою.

Втручання в електричні з'єднання або компоненти і механічні частини є дуже небезпечним і може призвести до несправностей у роботі пристрою або ураження електричним струмом.



Ремонтні роботи за гарантією мають виконуватися лише кваліфікованим спеціалістом із авторизованого сервісного центру. В іншому випадку право на гарантійне обслуговування буде втрачено.



Під час встановлення пристрою залиште достатньо простору вгорі, ліворуч, праворуч та позаду пристрою для забезпечення належної вентиляції.

Якщо між машиною і раковиною недостатньо місця, це може призвести до пошкодження раковини чи утворення цвілі.



Встановлений на посудомийній машині рівень жорсткості води має відповідати жорсткості води у вашому регіоні. (Дивіться розділ «Режим пом'якшувача води (налаштування рівня жорсткості води)» на стор. 19.)

ВКАЗІВКИ ЩОДО ПОЗНАЧКИ WEEE



Правила утилізації виробу (відходи електронного та електричного обладнання)

(Стосуються країн, в яких запроваджені системи розподіленої утилізації)

Ця позначка на виробі, аксесуарах або в документації до них вказує, що виріб, а також відповідні електронні аксесуари (наприклад, зарядний пристрій, гарнітура, USB- кабель) не можна викидати разом із побутовим сміттям після завершення терміну експлуатації. Щоб запобігти можливій шкоді довкіллю або здоров'ю людини через неконтрольовану утилізацію, утилізуйте це обладнання окремо від інших видів відходів, віддаючи його на переробку та уможливаючи таким чином повторне використання матеріальних ресурсів.

Фізичні особи можуть звернутися до продавця, у якого було придбано виріб, або до місцевого урядового закладу, щоб отримати відомості про місця та способи нешкідливої для довкілля вторинної переробки виробу.

Корпоративним користувачам слід звернутися до свого постачальника та перевірити правила й умови договору про придбання. Цей виріб потрібно утилізувати окремо від інших промислових відходів.

ДЕТАЛІ ТА ФУНКЦІЇ	11	11	11
ВИКОРИСТАННЯ М'ЯКЮЧОГО ЗАСОБУ ТА ПОМ'ЯКШУВАЧА ВОДИ	19	19	19
ЗАВАНТАЖЕННЯ РЕШІТОК ПОСУДОМИЙНОЇ МАШИНИ	24	24	24
ПРОГРАМИ МИТТЯ	30	30	30
ЧИЩЕННЯ І ДОГЛЯД	33	33	33
НАЛАШТУВАННЯ ПОСУДОМИЙНОЇ МАШИНИ	36	36	36
ВСТАНОВЛЕННЯ ПОСУДОМИЙНОЇ МАШИНИ	39	39	39
УСУНЕННЯ НЕСПРАВНОСТЕЙ	45	45	45
ДОДАТОК	49	49	49

11	Функції посудомийної машини
14	Панель керування
17	Індикації
19	Режим пом'якшувача води (налаштування рівня жорсткості води)
20	Засипання солі у пом'якшувач
21	Використання м'яючого засобу
22	Використання ополіскувача
23	Використання програми «Багатофункціональна таблетка»
24	Завантаження верхнього кошика
26	Завантаження нижнього кошика
26	Складання виступів нижнього кошика
27	Кошик для столових приборів (столового срібла)
29	Миття в посудомийній машині вказаних нижче столових приборів або тарілок
30	Вмикання посудомийної машини
30	Зміна програми
31	Завершення циклу миття
31	Таблиця циклів миття
33	Чищення фільтрів
34	Очищення розпилювачів
34	Чищення дверцят
34	Догляд за посудомийною машиною
34	Захист від морозу
35	Догляд за посудомийною машиною
36	Подача та зливання води
38	Під'єднання шлангів зливу води
38	Розміщення пристрою
38	Запуск посудомийної машини
39	Посудомийна машина, яка вбудовується низу/може бути напіввбудована/повністю вбудована
45	Перш ніж телефонувати до центру обслуговування
48	Інформаційні коди
49	Технічні характеристики
50	Розміри пристрою

Деталі та функції

ФУНКЦІЇ ПОСУДОМИЙНОЇ МАШИНИ

Вигляд спереду і ззаду (DW6*M6050**)

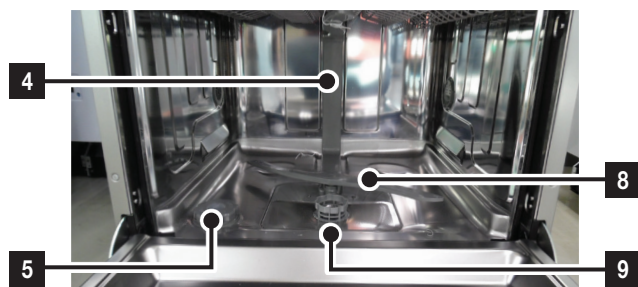
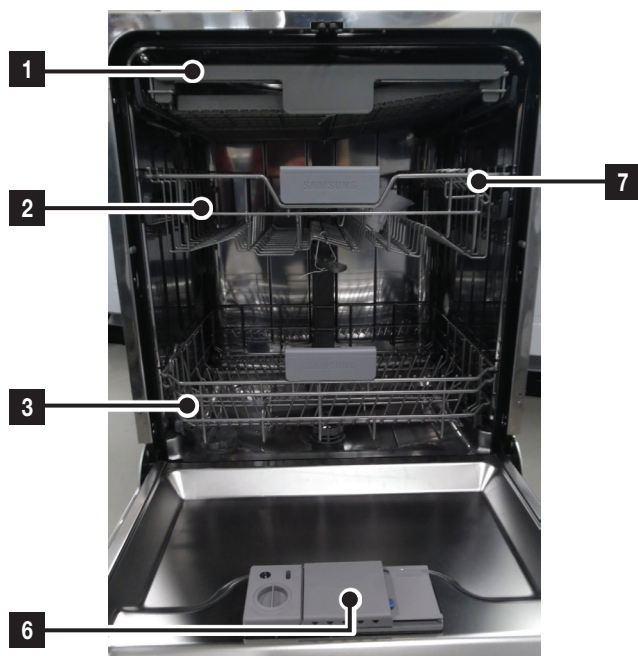

1	3-тя решітка
2	Верхній кошик
3	Нижній кошик
4	Форсунка каналу
5	Контейнер для солі
6	Дозатор
7	Полічка для чашок
8	Розпилювачі
9	Вузол фільтра
10	Шланг подачі води
11	Зливний шланг

 Аксесуари – посібник користувача, лійка для солі, кошик для ножів.

Деталі та функції

Вигляд спереду і ззаду (DW6*M6051**)

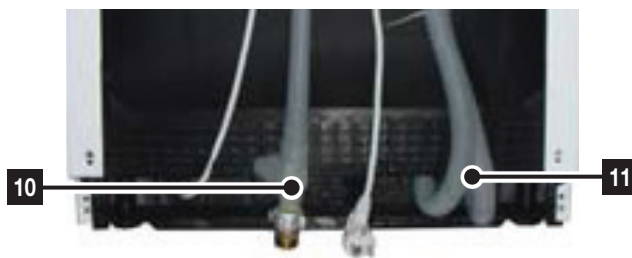
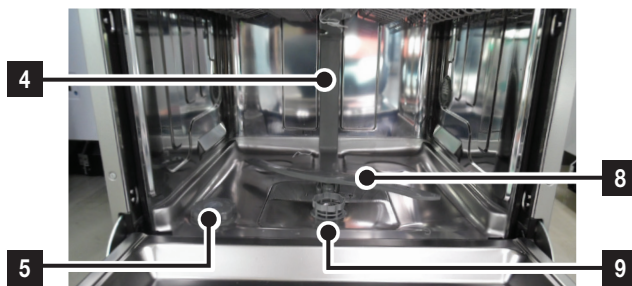
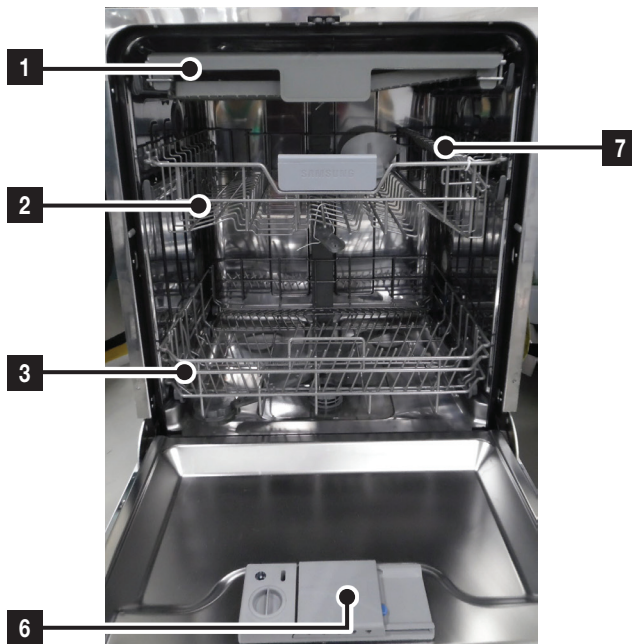

1	3-тя решітка
2	Верхній кошик
3	Нижній кошик
4	Форсунка каналу
5	Контейнер для солі
6	Дозатор
7	Поличка для чашок
8	Розпилювачі
9	Вузол фільтра
10	Шланг подачі води
11	Зливний шланг

 Аксесуари – посібник користувача, лійка для солі, кошик для ножів.

Вигляд спереду і ззаду (DW6*M6040**)

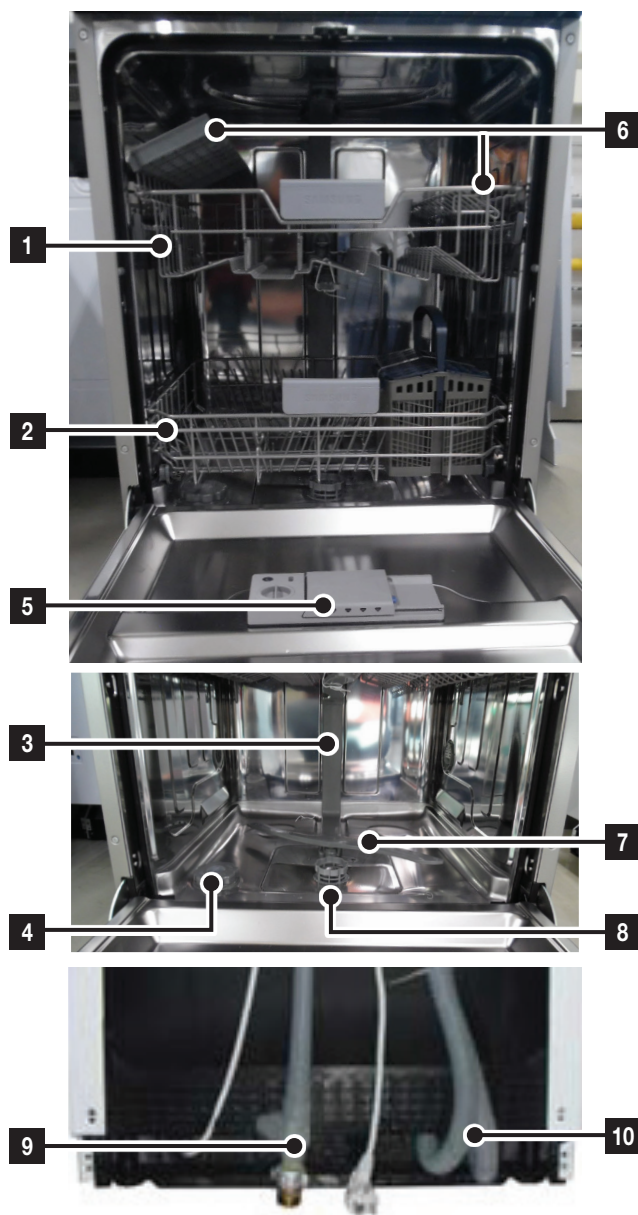

1	Верхній кошик
2	Нижній кошик
3	Форсунка каналу
4	Контейнер для солі
5	Дозатор
6	Полочка для чашок
7	Розпилювачі
8	Вузол фільтра
9	Зливний шланг
10	Шланг подачі води



Акcesуари – посібник користувача, лійка для солі, кошик для ножів.

Деталі та функції

ПАНЕЛЬ КЕРУВАННЯ

DW6*M605*F*/DW6*M605*U*/DW6*M605*S*
DW6*M604*F*/DW6*M604*U*/DW6*M604*S*

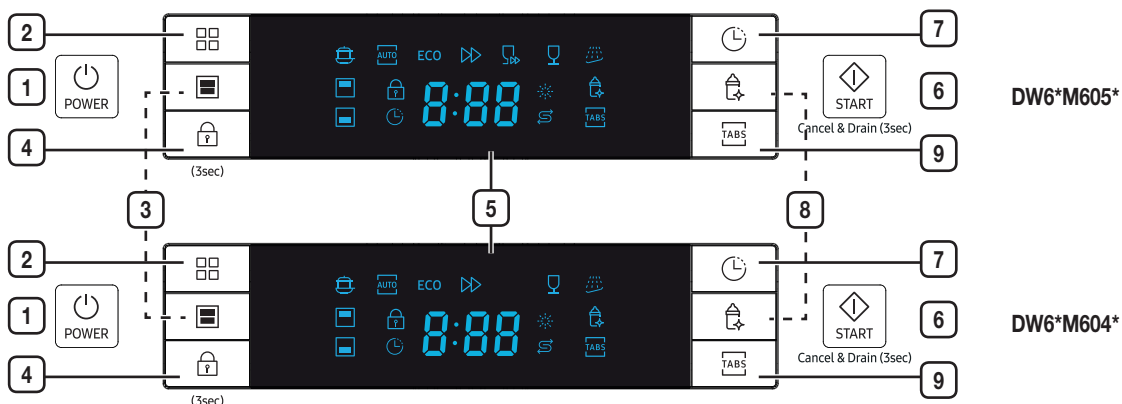

1	POWER (ЖИВЛЕННЯ)	Щоб увімкнути посудомийну машину, натисніть цю кнопку: увімкнеться екран.
2	Програма	Вибір програми миття.
3	Часткове завантаження	У разі завантаження невеликої кількості посуду використовуйте лише верхній або нижній кошик: це дасть змогу зекономити споживання енергії. Натисніть кнопку Часткове завантаження , щоб вибрати верхній або нижній кошик.
4	Блокування елементів керування	Ця можливість дає змогу заблокувати кнопки на панелі керування, щоб діти не могли випадково увімкнути посудомийну машину натисненням кнопок на панелі. Щоб заблокувати чи розблокувати кнопки на панелі керування, натисніть та утримуйте кнопку Блокування елементів керування впродовж 3 секунд.
5	Дисплей	Відображення індикатора режиму роботи, часу відкладення, інформаційних кодів тощо.
6	START (ПУСК)	Щоб розпочати цикл, натисніть кнопку START (ПУСК) , а тоді закрийте дверцята. *Перезапуск : Щоб скасувати поточний цикл миття і злити воду з посудомийної машини, натисніть і утримуйте кнопку START (ПУСК) впродовж трьох (3) секунд. Після перезапуску посудомийної машини виберіть цикл та функцію і натисніть кнопку START (ПУСК) для повторного запуску.
7	Відкладений запуск	Встановлення часу відкладення миття. Запуск миття можна відкласти на період до 24 годин. Одне натиснення цієї кнопки означає, що запуск миття буде відкладено на одну годину.
8	Гігієнічний цикл	Натисніть кнопку Гігієнічний цикл для виконання максимально гігієнічного циклу миття. Цю функцію можна використовувати з усіма програмами, за винятком Auto (Автоматично), Швидке миття і Попереднє миття.
9	Багатофункціональна таблетка	Вибір функції Багатофункціональна таблетка , для якої не потрібно додавати сіль та ополіскувач, використовується лише таблетка. Цю функцію можна використовувати з усіма програмами, за винятком програм Auto (Автоматично), Швидке миття і Попереднє миття.

- Коли дверцята відкриті, активною є лише кнопка **POWER (ЖИВЛЕННЯ)**.
- Параметри, доступні перед запуском циклу: (**Багатофункціональна таблетка**, **Відкладений запуск** та/або **Часткове завантаження**).

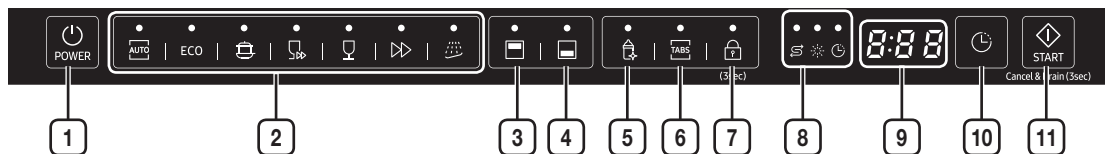

ВАЖЛИВА ІНФОРМАЦІЯ Щоб забезпечити оптимальну роботу посудомийної машини, перш ніж користуватися пристроєм, до кінця прочитайте інструкції з експлуатації.

DW6*M605*BB





DW6*M604*BB



1	POWER (ЖИВЛЕННЯ)	Щоб увімкнути посудомийну машину, натисніть цю кнопку: увімкнеться екран.
2	Цикл	Вибір програми миття.
3	Верхній рівень	<p>Якщо вибрано режим Верхній рівень, працюватиме лише форсунка верхньої решітки. Нижня форсунка не працюватиме.</p> <p>Використовуйте цю функцію для миття невеликої кількості тарілок чи склянок, розташованих на верхній решітці.</p> <p> Якщо ви вибрали режим Верхній рівень, кладіть тарілки, склянки тощо виключно на верхню решітку. Посудомийна машина не митиме посуд на нижній решітці.</p> <p>У режимі Верхній рівень цикл буде коротшим і витрати електроенергії нижчими.</p>
4	Нижній рівень	<p>Якщо вибрано режим Нижній рівень, працюватиме лише форсунка нижньої решітки. Верхня форсунка не працюватиме.</p> <p>Використовуйте цю функцію для миття невеликої кількості тарілок чи склянок, розміщених на нижній решітці.</p> <p> Якщо ви вибрали режим Нижній рівень, кладіть тарілки, склянки тощо виключно на нижню решітку. Посудомийна машина не митиме посуд на верхній решітці.</p> <p>У режимі Нижній рівень цикл буде коротшим і витрати електроенергії нижчими.</p>
5	Гігієнічний цикл	Натисніть кнопку Гігієнічний цикл для виконання максимально гігієнічного циклу миття. Цю функцію можна використовувати з усіма програмами, за винятком Auto (Автоматично), Швидке миття і Попереднє миття.
6	Багатофункціональна таблетка	Вибір функції Багатофункціональна таблетка , для якої не потрібно додавати сіль та ополіскувач, використовується лише таблетка. Цю функцію можна використовувати з усіма програмами, за винятком Auto (Автоматично), Швидке миття і Попереднє миття.
7	Блокування елементів керування	Ця можливість дає змогу заблокувати кнопки на панелі керування, щоб діти не могли випадково увімкнути посудомийну машину натисненням кнопок на панелі. Щоб заблокувати чи розблокувати кнопки на панелі керування, натисніть та утримуйте кнопку Блокування елементів керування впродовж 3 секунд.

Деталі та функції

<p>8 Індикатор</p>	<p>Якщо світиться індикатор Наповнення ополіскувачем або Наповнення сіллю, це означає, що потрібно поповнити рівень ополіскувача або солі.</p> <p> Індикатор Відкладений запуск</p> <ul style="list-style-type: none"> Якщо світиться індикатор Відкладений запуск, це означає, що вибрано режим Відкладений запуск. <p> Індикатор Наповнення ополіскувачем</p> <ul style="list-style-type: none"> Якщо світиться індикатор Наповнення ополіскувачем, це означає, що в посудомийній машині закінчується ополіскувач і його слід поповнити. <p> Індикатор Наповнення сіллю</p> <ul style="list-style-type: none"> Якщо світиться індикатор Наповнення сіллю, це означає, що в посудомийній машині закінчується сіль і її слід поповнити.
<p>9 Дисплей</p>	<p>Відображення залишкового часу, інформаційного коду або часу відкладення.</p>
<p>10 Відкладений запуск</p>	<p>Встановлення часу відкладення миття. Запуск миття можна відкласти на період до 24 годин. Одне натиснення цієї кнопки означає, що запуск миття буде відкладено на одну годину.</p>
<p>11 START (ПУСК)</p>	<p>Щоб розпочати цикл, натисніть кнопку START (ПУСК), а тоді закрийте дверцята.</p> <p>*Перезапуск : Щоб скасувати поточний цикл миття і злити воду з посудомийної машини, натисніть і утримуйте кнопку START (ПУСК) впродовж трьох (3) секунд. Після перезапуску посудомийної машини виберіть цикл та функцію і натисніть кнопку START (ПУСК) для повторного запуску.</p>

 Параметри, доступні перед запуском циклу: (**Багатофункціональна таблетка, Часткове завантаження, Відкладений запуск, Гігієнічний цикл**).

 Дотримуйтеся цих інструкцій, щоб сенсорна панель не перестала реагувати на дотик.

- Торкайтеся центра клавіші одним пальцем. Не тисніть.
- Регулярно протирайте поверхню сенсорної панелі м'якою вологою ганчіркою.
- Намагайтеся не торкатися двох чи більше клавіш одночасно, якщо в посібнику з користування немає відповідної вказівки.

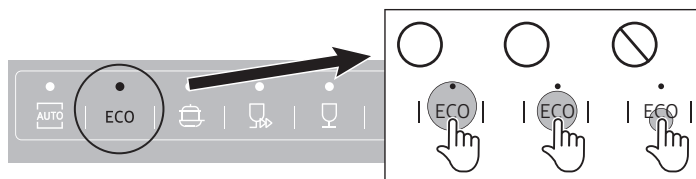

ІНДИКАЦІЇ

DW6*M605*F*/DW6*M605*U*/DW6*M605*S*
 DW6*M604*F*/DW6*M604*U*/DW6*M604*S*

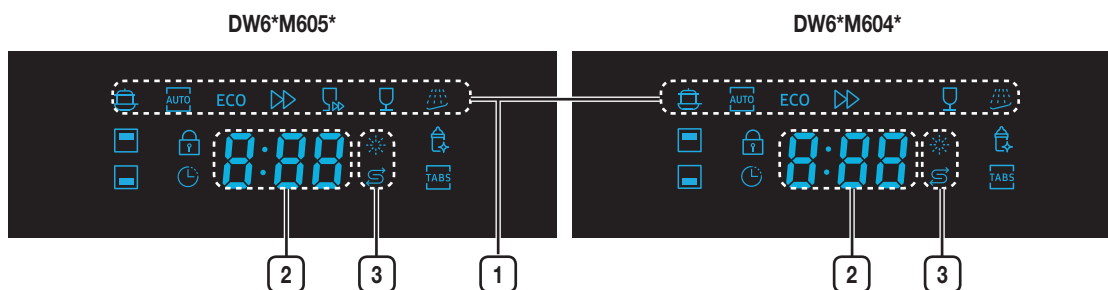

1	Піктограми програм	Для вибору програми натискайте кнопку Програма .
	Інтенсивне миття	Для миття сильно забрудненого посуду, зокрема кастрюль та сковорідок.
	Auto wash (Автоматичне миття)	Для миття як легко, так і сильно забрудненого посуду; автоматичне визначення рівня забруднення.
ECO	ECO (ЕКО-програма)	Для миття середньо забрудненого посуду; знижений рівень споживання води та електроенергії.
	Експрес-програма	Для миття щоденно використовуваного посуду; скорочений цикл миття.
	Швидке миття	Для миття легко забрудненого посуду; дуже короткий цикл. (DW6*M605*)
	Делікатне миття	Для миття легко забрудненого делікатного посуду.
	Попереднє миття	Для ополіскування холодною водою для змивання бруду перед запуском іншої програми.
2	Дисплей	Відображення залишкового часу, інформаційного коду або часу відкладення.
3	Індикатори заповнення	Якщо світиться індикатор заповнення ополіскувача або заповнення солі, це означає, що потрібно поповнити рівень ополіскувача або солі.
	Індикатор Наповнення ополіскувачем	Якщо світиться індикатор заповнення солі чи ополіскувача, це означає, що потрібно поповнити рівень ополіскувача або солі. Про заповнення контейнера для ополіскувача читайте в розділі «Час повторного заповнення дозатора для ополіскувача» на стор. 22 .
	Індикатор Наповнення сіллю	Якщо світиться індикатор Наповнення сіллю, це означає, що в посудомийній машині закінчується сіль і її слід поповнити. Про заповнення контейнера для солі читайте в розділі «Засипання солі у пом'якшувач» на стор. 20 .

Деталі та функції

DW6*M605*BB/DW6*M604*BB

DW6*M605*



DW6*M604*



1	Піктограми програм	Для вибору програми натискайте кнопку Програма .
	Auto wash (Автоматичне миття)	Для миття як легко, так і сильно забрудненого посуду; автоматичне визначення рівня забруднення.
ECO	ECO (ЕКО-програма)	Для миття середньо забрудненого посуду; знижений рівень споживання води та електроенергії.
	Інтенсивне миття	Для миття сильно забрудненого посуду, зокрема кастроль та сковорідок.
	Швидке миття	Для миття легко забрудненого посуду; дуже короткий цикл. (DW6*M605*)
	Делікатне миття	Для миття легко забрудненого делікатного посуду.
	Експрес-програма	Для миття щоденно використовуваного посуду; скорочений цикл миття.
	Попереднє миття	Для ополіскування холодною водою для змивання бруду перед запуском іншої програми.
2	Індикатори заповнення	Якщо світиться індикатор заповнення ополіскувача або заповнення солі, це означає, що потрібно поповнити рівень ополіскувача або солі.
	Індикатор Наповнення сіллю	Якщо світиться індикатор Наповнення сіллю, це означає, що в посудомийній машині закінчується сіль і її слід поповнити. Про заповнення контейнера для солі читайте в розділі «Засипання солі у пом'якшувач» на стор. 20 .
	Індикатор Наповнення ополіскувачем	Якщо світиться індикатор заповнення солі чи ополіскувача, це означає, що потрібно поповнити рівень ополіскувача або солі. Про заповнення контейнера для солі читайте в розділі «Поповнення ополіскувача в резервуарі» на стор. 22 .
	Індикатор Відкладений запуск	Якщо світиться індикатор Відкладений запуск, це означає, що вибрано режим Відкладений запуск.
3	Дисплей	Відображення залишкового часу, інформаційного коду або часу відкладення.

Використання миючого засобу та пом'якшувача води

РЕЖИМ ПОМ'ЯКШУВАЧА ВОДИ (НАЛАШТУВАННЯ РІВНЯ ЖОРСТКОСТІ ВОДИ)

Посудомийна машина дозволяє регулювати рівень використання солі з урахуванням показника жорсткості води. Це має на меті оптимізувати рівень споживання солі. Щоб встановити рівень споживання солі, виконайте наведені нижче дії.

1. Увімкніть посудомийну машину.
2. Натисніть і утримуйте кнопку **Програма** (окрім повністю вбудованої моделі) чи **Попереднє миття** (для повністю вбудованої моделі) понад 5 секунд, щоб запустити налаштування параметрів пом'якшувача води в межах 60 секунд після увімкнення живлення.
 - Натисніть і утримуйте кнопку **Програма** (окрім повністю вбудованої моделі) чи **Попереднє миття** (для повністю вбудованої моделі), щоб вибрати потрібне налаштування відповідно до середовища. Налаштування змінюватимуться в такій послідовності: H1 → H2 → H3 → H4 → H5 → H6. Радимо виконувати налаштування відповідно до даних, поданих у таблиці нижче.
* Заводське налаштування: H3 (EN 50242)
3. Зачекайте 5 секунд, щоб завершити налаштування.

ЖОРСТКІСТЬ ВОДИ				Положення регулятора	Споживання солі (грам/цикл)
° dH	° fH	° Clark	ммоль/л		
0-5	0-9	0-6	0-0,94	H1	0
6-11	10-20	7-14	1,0-2,0	H2	9
12-17	21-30	15-21	2,1-3,0	H3	12
18-22	31-40	22-28	3,1-4,0	H4	20
23-34	41-60	29-42	4,1-6,0	H5	30
35-55	61-98	43-69	6,1-9,8	H6	60

-  1 dH (німецький градус) = 0,178 ммоль/л
- 1 Clark (британський градус) = 0,143 ммоль/л
- 1 fH (французький градус) = 0,1 ммоль/л

 Щоб дізнатися показник жорсткості води, зверніться до місцевої організації водопостачання.

ПОМ'ЯКШУВАЧ ВОДИ

Рівень жорсткості води у різних регіонах різний. Якщо вода жорстка, на тарілках та іншому посуді будуть утворюватися відкладення. З метою виведення з води вапна та мінералів пристрій обладнано спеціальним пом'якшувачем води, в якому використовується сіль.

[Вапняний наліт на решітках]



Використання миючого засобу та пом'якшувача води

ЗАСИПАННЯ СОЛІ У ПОМ'ЯКШУВАЧ

Слід користуватися спеціально призначеною для посудомийної машини сіллю.

Контейнер для солі розташований під нижньою решіткою. Щоб заповнити контейнер, виконайте вказівки нижче.

УВАГА!

- Слід використовувати лише сіль, спеціально призначену для посудомийних машин. Інші види солі, які не призначено для цього, зокрема столова сіль, призведуть до пошкодження пом'якшувача води. Якщо пошкодження сталися в результаті використання невідповідної солі, виробник не дає гарантії і не несе відповідальності за спричинені пошкодження.
 - Сіль слід засипати лише перед початком однієї з повних програм миття. Це попередить утворення гранул солі або залишків солонної води на дні машини, що може стати причиною корозії.
 - Після першого циклу миття індикатор на панелі керування вимикається.
1. Зніміть нижній кошик, а тоді викрутіть і зніміть кришку з контейнера для солі.

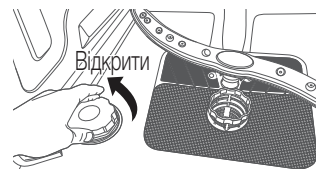

2. Якщо контейнер наповнюється вперше, заповніть його водою на 2/3 об'єму (близько 1 л).

3. Встановіть кінець лійки (додається) в отвір і засипте близько 1,5 кг солі. Якщо з контейнера для солі витече невелика кількість води, це не свідчить про несправність.

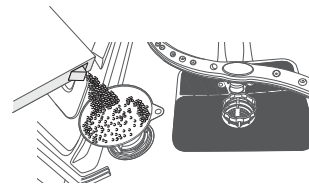

4. Обережно закрутіть кришку на місце.

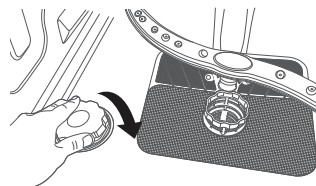

5. Зазвичай після засипання солі в контейнер попереджувальний індикатор запасу солі вимикається.

-  Якщо попереджувальний індикатор запасу солі на панелі керування вмикається, слід знову наповнити контейнер. Навіть за умови достатньої наповненості контейнера індикатор може вимкнутись не відразу, а лише після повного розчинення солі. Якщо на панелі керування немає попереджувального індикатора запасу солі, час наступного засипання солі у пом'якшувач можна визначати на основі виконаних посудомийною машиною циклів.
- Якщо всередину посудомийної машини насиплеться сіль, запустіть програму попереднього миття, щоб її змити.

ВИКОРИСТАННЯ МІЮЧОГО ЗАСОБУ

Для всіх програм посудомийної машини потрібно додавати миючий засіб у відділення для миючих засобів.

Додайте відповідну для вибраного циклу кількість миючого засобу для гарантії максимальної ефективності миття посуду.

⚠ УВАГА. Використовуйте лише миючий засіб для посудомийної машини. Звичайний миючий засіб утворює дуже багато піни, а це може негативно вплинути на роботу посудомийної машини або спричинити виникнення несправності.

⚠ ПОПЕРЕДЖЕННЯ. Миючий засіб не можна ковтати. Його випари не можна вдихати. Миючий засіб для посудомийної машини містить подразники та їдкі хімічні речовини, які можуть спричинити захворювання дихальних шляхів. У разі ковтання миючого засобу чи вдихання його випарів негайно зверніться до лікаря.

⚠ ПОПЕРЕДЖЕННЯ. Тримайте миючий засіб подалі від дітей.

Заповнення дозатора миючим засобом

1. Відкрийте кришку дозатора, натиснувши на фіксатор.

 Після завершення циклу миття кришка дозатора завжди відкрита.

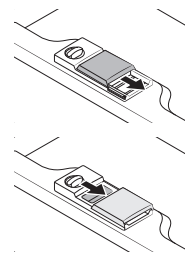

2. Додайте рекомендовану кількість миючого засобу у відсік для миючого засобу для основного циклу миття.

3. Закрийте кришку: посуňte її вліво та притисніть.

 Для миючих засобів у вигляді таблетки немає окремої кнопки.

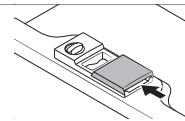
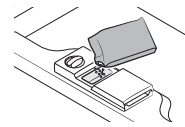

4. Для оптимальних результатів миття, особливо дуже брудного посуду, додайте невелику кількість миючого засобу (приблизно 8 г) на дверцятах. Його буде використано під час попереднього миття.

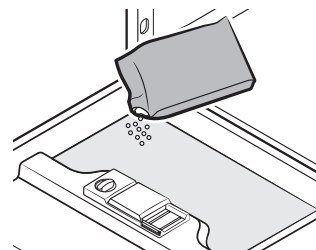

Використання миючого засобу та пом'якшувача води

ВИКОРИСТАННЯ ОПОЛІСКУВАЧА

Поповнення ополіскувача в резервуарі

Коли на панелі керування засвічується індикатор Наповнення ополіскувачем, поповніть рівень ополіскувача.

У цій посудомийній машині можна використовувати лише рідкий ополіскувач.

Використання ополіскувача у формі порошку може призвести до закупорювання отвору контейнера і спричинити виникнення несправності в посудомийній машині.

Ополіскувач покращує ефективність сушіння посудомийної машини.

УВАГА. Не наповнюйте контейнер для ополіскувача звичайним миючим засобом.

1. Зніміть кришку резервуара для ополіскувача, повертаючи її проти годинникової стрілки.

 Використання ополіскувача разом із миючим засобом у формі таблеток покращує ефективність висушування посуду.

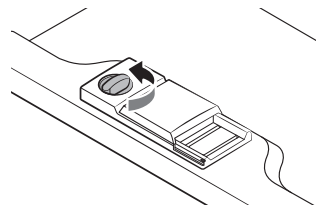

2. Налийте ополіскувач у резервуар для ополіскувача.

 Заповнюючи контейнер для ополіскувача, використовуйте оглядовий отвір.

УВАГА. Не наливайте ополіскувач у резервуар понад індикатор максимального рівня. Надлишок ополіскувача може перетікати під час циклу миття.

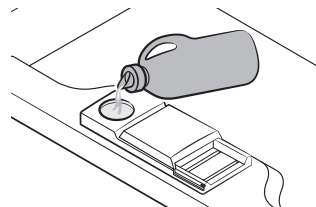

3. Поверніть диск з індикатором рівня ополіскувача до числа від 1 до 6. Що вище число, то більше ополіскувача використовує посудомийна машина. Якщо диск з індикатором рівня ополіскувача не обертається легко, спробуйте використати монету.
4. Закрийте кришку резервуара для ополіскувача, повертаючи її за годинниковою стрілкою.

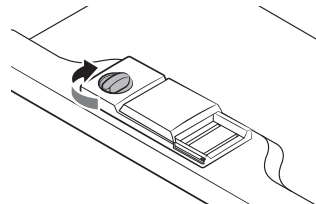



ВИКОРИСТАННЯ ПРОГРАМИ «БАГАТОФУНКЦІОНАЛЬНА ТАБЛЕТКА»

У посудомийній машині передбачено програму Багатофункціональна таблетка, для якої не потрібно солі та засобу для полоскання, а лише таблетка «3 в 1». Цю можливість можна вибрати лише для інтенсивного миття або еко-програми.

 Налаштування Багатофункціональна таблетка доступне лише для таблеток Багатофункціональна таблетка. Використання таблеток Багатофункціональна таблетка для інших програм призведе до не найкращих результатів.

1. Покладіть таблетку Багатофункціональна таблетка у контейнер і запустіть програму Багатофункціональна таблетка.
2. Закрийте кришку і натисніть на неї, щоб зафіксувати на місці.

 Використовуючи компактні комбіновані миючі засоби Багатофункціональна таблетка, стежте, щоб кришка дозатора була закрита належним чином.

 **УВАГА!** Тримайте всі миючі засоби в надійному місці, недоступному для дітей. Додавайте миючий засіб у дозатор безпосередньо перед запуском посудомийної машини.

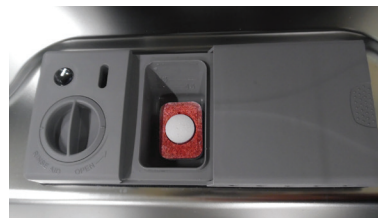

Завантаження решіток посудомийної машини

Щоб забезпечити оптимальні результати миття, слід виконати наведені далі вказівки щодо завантаження посуду. Функції та вигляд решіток і кошиків для столового срібла можуть відрізнятися залежно від моделі.

⚠ Увага! Перед або після завантаження посуду

Слід зіскребти з нього великі рештки їжі. Не потрібно змивати тарілки під проточною водою. Завантажте посуд у посудомийну машину у наведений далі спосіб.

1. Горнята, склянки, каструлі чи сковорідки слід ставити дном догори.
2. Предмети з викривленою поверхнею або із заглибинами потрібно ставити під нахилом, щоб вода вільно стікала.
3. Посуд слід ставити надійно, щоб запобігти його перекиданню.
4. Посуд не має перешкоджати обертанню розпилювачів під час миття.

Не варто мити в посудомийній машині дрібні предмети, оскільки вони можуть легко випасти з решіток.

📦 Виймання посуду

Щоб запобігти скапуванню води з верхнього кошика на нижній, рекомендовано спочатку розвантажувати нижній кошик.

ЗАВАНТАЖЕННЯ ВЕРХНЬОГО КОШИКА

Верхній кошик призначений для делікатного та легкого посуду, наприклад склянок, горняток, блюдець, а також тарілок, невеликих мисок і плоских сковорідок (якщо вони не надто брудні).

Ставте посуд таким чином, щоб він не рухався під дією струменя води. Склянки, горнята і миски слід завжди ставити дном догори.

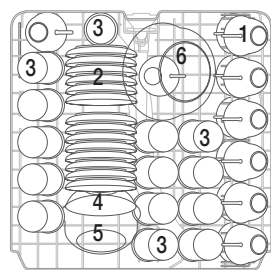

DW6*M605*
(14 столових наборів)

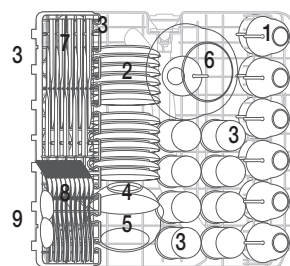

DW6*M604*
(13 столових наборів)



Горнята

Блюдця



Склянки



Мала порційна тарілка



Середня порційна тарілка



Велика порційна тарілка



Ножі



Виделки



Супові ложки

Регулювання верхнього кошика

Висота верхнього кошика регулюється для можливості розміщення більшого посуду у верхньому/нижньому кошику.

1. Щоб опустити верхню решітку, натисніть важелі А, розташовані з лівого і правого боків верхнього кошика, одночасно злегка притискаючи верхній кошик донизу.
2. Щоб підняти верхню решітку, просто підніміть її вгору без використання важелів.

 **УВАГА.** Радимо регулювати висоту кошика перед тим, як завантажувати в нього посуд. Якщо його регулювати після завантаження посуду, то посуд можна пошкодити.

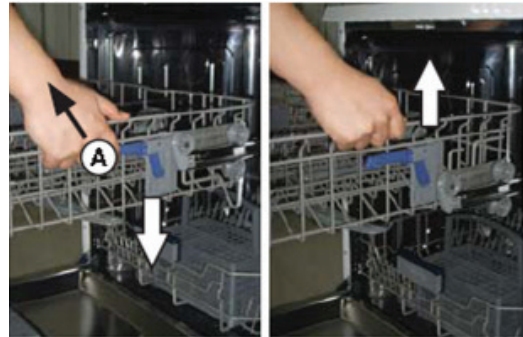

Вниз

Вгору

Завантаження решіток посудомийної машини

ЗАВАНТАЖЕННЯ НИЖЬОГО КОШИКА

Рекомендовано ставити на нижню решітку великі предмети, які мити найважче: каструлі, сковорідки, кришки, тарілки та миски (дивіться малюнок праворуч).

Варто за можливості розташувати тарілки та кришки збоку решіток, щоб не перешкоджати обертанню розпилювачів.

Каструлі, тарілки тощо слід завжди ставити догори дном.

Глибокі каструлі слід ставити під нахилом, щоб із них вільно стікала вода.

Нижня решітка має функцію складання ряду, що дає можливість завантажити каструлі більшого розміру або більшу кількість таких кастрюль.

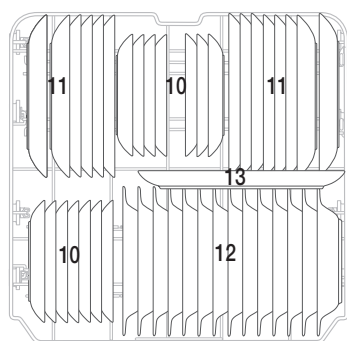

DW6*M605*
(14 столових наборів)

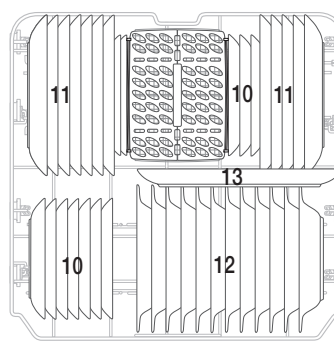

DW6*M604*
(13 столових наборів)



Десертні тарілки



Мілкі тарілки



Глибокі тарілки

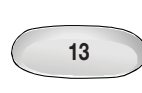

Велика овальна тарілка

ДОСЕРЕДИНИ

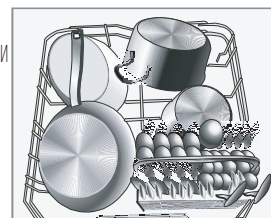

 Довгі предмети, столові прибори, виделки і ложки для салату або великі ножі слід класти на полицю таким чином, щоб вони не перешкоджали обертанню розпилювачів.

СКЛАДАННЯ ВИСТУПІВ НИЖЬОГО КОШИКА

Для зручності розміщення кастрюль та сковорідок виступи кошика можна скласти та/або зняти, як показано на малюнку нижче.

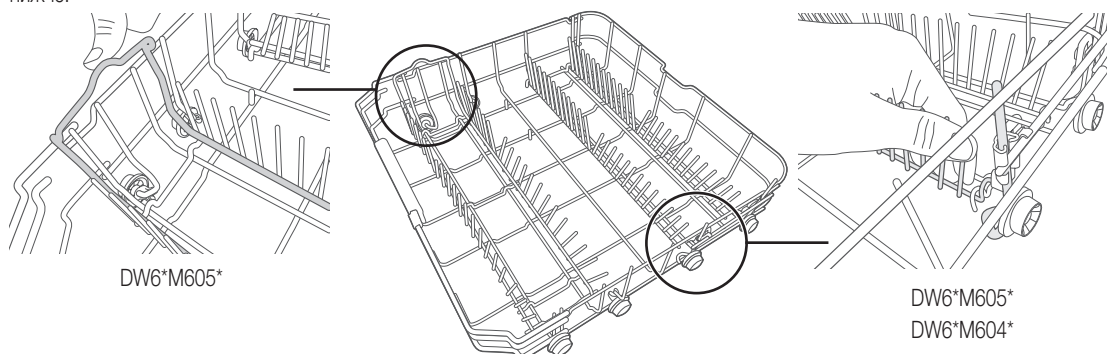

КОШИК ДЛЯ СТОЛОВИХ ПРИБОРІВ (СТОЛОВОГО СРІБЛА)

Столове срібло слід складати у кошик для столових приборів ручками донизу. Ложки слід завантажити по одній у відповідні прорізи, особливо довгі предмети слід класти горизонтально спереду у верхньому кошику.

DW6*M605*

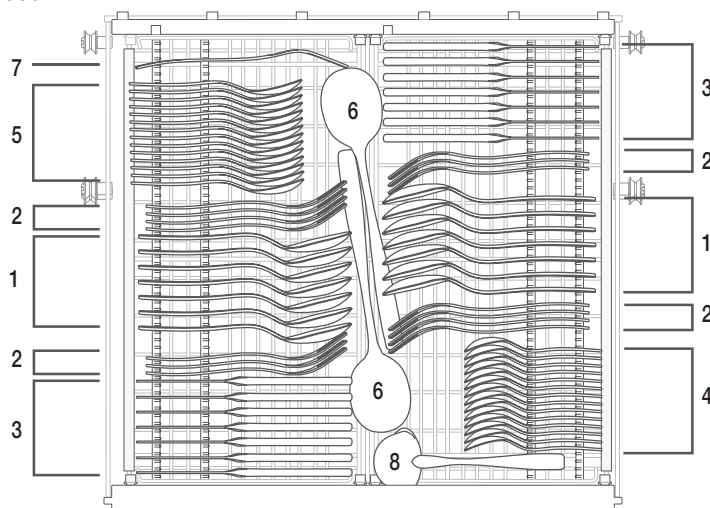

1	Супові ложки		5	Десертні ложки	
2	Виделки		6	Ложки для роздачі	
3	Ножі		7	Виделки для роздачі	
4	Чайні ложки		8	Черпаки для підливи	



ПОПЕРЕДЖЕННЯ

- Слідкуйте за тим, щоб предмети не виступали знизу.
- Завжди розміщуйте гострі прибори гострими кінцями донизу!

Завантаження решіток посудомийної машини

DW6*M604*

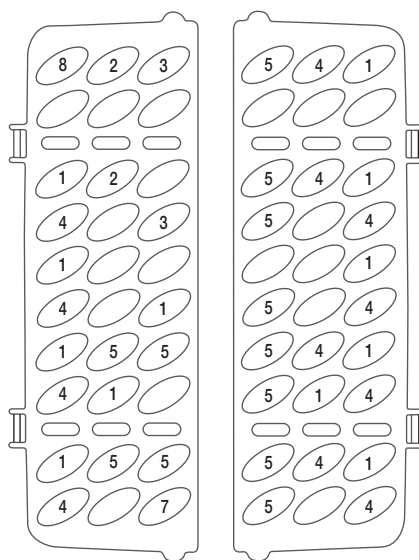
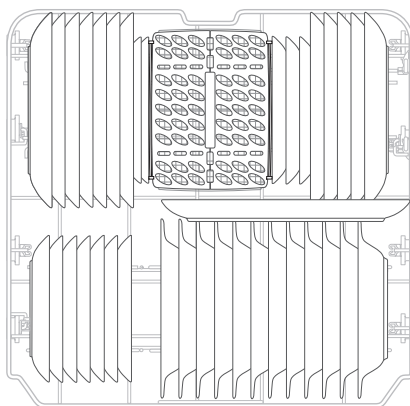

1	Супові ложки		5	Десертні ложки	
2	Виделки		6	Ложки для роздачі	
3	Ножі		7	Виделки для роздачі	
4	Чайні ложки		8	Черпаки для підливи	





ПОПЕРЕДЖЕННЯ

- Слідуйте за тим, щоб предмети не виступали знизу.
- Завжди розміщуйте гострі прибори гострими кінцями донизу!

МИТТЯ В ПОСУДОМИЙНІЙ МАШИНИ ВКАЗАНИХ НИЖЧЕ СТОЛОВИХ ПРИБОРІВ АБО ТАРІЛОК

Не можна мити в машині	Не бажано мити в машині
<p>Пластмасовий посуд, який не є термостійким.</p> <p>Старі столові прибори з приклеєними частинами, котрі не є термостійкими.</p> <p>Склеєні столові прибори чи тарілки.</p> <p>Олов'яні або мідні предмети, свинцевий кришталь.</p> <p>Сталеві елементи, які піддаються корозії.</p> <p>Дерев'яні тарілки.</p> <p>Предмети з синтетичного волокна.</p>	<p>Скло певних видів може потьмяніти після численного миття.</p> <p>Срібні та алюмінієві частини мають тенденцію до зміни кольору під час миття.</p> <p>Якщо їх часто мити в посудомийній машині, глазуровані частини можуть потьмяніти.</p>

-  Не ставте в посудомийну машину предмети, забруднені цигарковим попелом, воском свічок, лаком або фарбою. Коли купуєте новий посуд, обов'язково перевіряйте його на придатність до миття у посудомийних машинах.
-  Не перевантажуйте посудомийну машину. Не мийте у пристрої посуд, який не придатний для миття у посудомийних машинах. Це має значення для отримання належних результатів та економного споживання електроенергії.

Завантаження тарілок і столових приборів

Тарілки та столові прибори не мають перешкоджати обертанню розпилювачів.

Чашки, склянки, сковорідки тощо слід завантажувати отворами вниз, щоб попередити накопичення в них води.

-  Тарілки тощо не слід класти одна в одну або накривати одна одною.
 - Щоб попередити пошкодження склянок, ставте їх так, щоб вони не торкалися одна до одної.
 - Ставте на нижню решітку великі предмети, які мити найважче.
 - Верхня решітка призначена для більш делікатного та легшого посуду, наприклад склянок, горняток.



УВАГА

Довгі гострі ножі, встановлені вертикально, становлять небезпеку!

Довгі та/або гострі столові прибори, наприклад ножі для розробляння м'яса, слід класти горизонтально на верхню решітку.

Пошкодження скляного та іншого посуду.

Можливі причини	Рекомендоване вирішення
<ul style="list-style-type: none"> • Вид скла або спосіб виробництва. Хімічний склад миючого засобу. • Температура води та тривалість програми посудомийної машини. 	<ul style="list-style-type: none"> • Використовуйте скляний посуд або порцелянові тарілки, на яких є позначення виробника про придатність для миття в посудомийних машинах. • Користуйтеся м'яким миючим засобом, призначеним власне для тарілок. За потреби зверніться додатково для отримання інформації до виробників миючих засобів. • Вибирайте програму з низькою температурою. • Щоб попередити пошкодження скла та столових приборів, виймайте їх із посудомийної машини відразу після завершення програми.

Програми миття

ВМИКАННЯ ПОСУДОМИЙНОЇ МАШИНИ

Початок циклу миття

1. Висуньте нижню та верхню решітки, завантажте посуд і засуньте їх у машину.
Рекомендовано завантажувати спочатку нижній кошик, а потім верхній (дивіться розділ «Завантаження решіток посудомийної машини»).
2. Залийте миючий засіб (див. розділ «Використання миючого засобу та пом'якшувача води»).
3. Вставте штепсельну вилку в розетку. Параметри мережі живлення: 220-240 В, 50 Гц; технічні характеристики розетки: 10 А, 250 В змінного струму. Перевірте, чи кран подачі води забезпечує належний тиск води.
4. Щоб увімкнути посудомийну машину, закрийте дверцята і натисніть кнопку **POWER (ЖИВЛЕННЯ)**.



Якщо дверцята закрито правильно, почується клацання. Після завершення миття можна вимкнути перемикач, натиснувши кнопку **POWER (ЖИВЛЕННЯ)**.

ЗМІНА ПРОГРАМИ

Передумова:

1. Цикл, що вже почав виконуватися, можна змінити лише за умови, якщо від його початку минуло небагато часу. В іншому випадку вже могло бути подано миючий засіб і злито воду. У такому разі дозатор для миючого засобу слід заповнити ще раз (див. розділ «Заповнення дозатора миючим засобом»).
2. Натисніть і утримуйте кнопку **POWER (ЖИВЛЕННЯ)** або **Перезапуск** упродовж 3 секунд, щоб скасувати поточну програму, а тоді знову ввімкнути. Після цього можна вибрати потрібне налаштування циклу.



Якщо відкрити дверцята під час миття, машина призупиниться. Поки дверцята будуть відкритими, індикатор програми не миготітиме і щохвилини лунатиме звуковий сигнал. Якщо дверцята закрити, пристрій автоматично відновить роботу через 3 секунд.

Якщо модель оснащено функцією пам'яті, після збою подачі живлення машина продовжить роботу вибраної програми.

Завантаження тарілок

Забуту тарілку можна додати в будь-який час до відкривання дозатора для миючого засобу.

1. Злегка відкрийте дверцята, щоб зупинити цикл.
2. Після зупинки розпилювача дверцята можна відкрити повністю.
3. Доставте забуті тарілки.
4. Закрийте дверцята. Посудомийна машина відновить роботу за десять секунд.



ПОПЕРЕДЖЕННЯ. Під час миття небезпечно відкривати дверцята, оскільки гаряча вода може опарити вас. Якщо відкрити дверцята під час активного циклу миття, спрацює механізм безпеки і миття зупиниться.

ЗАВЕРШЕННЯ ЦИКЛУ МИТТЯ

Після завершення циклу миття деякий час лунатиме короткий звуковий сигнал, потім це припиниться. Програму завершено лише тоді, коли на цифровому дисплеї відображається індикація «0».

1. Вимкніть посудомийну машину, натиснувши кнопку **POWER (ЖИВЛЕННЯ)**.
2. Вимкніть подачу води!

 **Обережно відкрийте дверцята. Обережно, адже може виходити гаряча пара!**

- Розігрітий посуд чутливий до ударів. Відповідно, перш ніж виймати посуд із машини, дайте йому охолонути приблизно 15 хвилин.
- Відкрийте дверцята посудомийної машини, залиште їх прочиненими на кілька хвилин, а тоді вийміть посуд. Таким чином він не буде гарячим і краще висохне.
- Вийміть посуд із посудомийної машини.

 Вологість на внутрішніх стінках машини є нормальним явищем. Спершу виймайте посуд із нижньої решітки, а потім верхньої. Це попередить стікання крапель води з верхньої решітки на тарілки на нижній решітці.



ТАБЛИЦЯ ЦИКЛІВ МИТТЯ

DW6*M605*/DW6*M604*

Програма	Опис циклу	Миючий засіб (попереднє миття/основне миття) (г)	Час виконання (хв.)	Електроенергія (кВт-год)	Вода (л)
Інтенсивне миття	Попереднє миття (50 °C)	5/30	175	1,6	17,5
	Миття (60 °C)				
	Полоскання				
	Полоскання (70 °C)				
	Сушка				
Інтенсивне миття + Гігієнічний цикл	Попереднє миття (50 °C)	5/30	200	1,65	17,5
	Миття (60 °C)				
	Полоскання				
	Полоскання (70 °C)				
	Сушка				
ЕКО (ЕКО-програма) *	Попереднє миття	5/30	225	0,93	10,5
	Миття (50 °C)				
	Полоскання (55 °C)				
	Сушка				
ЕКО (ЕКО-програма) + Гігієнічний цикл	Попереднє миття	5/30	235	1,1	10,5
	Миття (50 °C)				
	Полоскання (60 °C)				
	Сушка				
Делікатне миття	Попереднє миття	5/30	130	0,9	13
	Миття (40 °C)				
	Полоскання				
	Полоскання (60 °C)				
	Сушка				

Програми миття

Програма	Опис циклу	Миючий засіб (попереднє миття/основне миття) (г)	Час виконання (хв.)	Електроенергія (кВт-год)	Вода (л)
Делікатне миття + Гігієнічний цикл	Попереднє миття	5/30	140	1,0	13
	Миття (40 °C)				
	Полоскання				
	Полоскання (65 °C)				
	Сушка				
Експрес-програма	Попереднє миття (50 °C)	5/30	60	1,15	10
	Миття (60 °C)				
	Полоскання (60 °C)				
	Сушка				
Експрес-програма + Гігієнічний цикл	Попереднє миття (50 °C)	5/30	80	1,25	10
	Миття (60 °C)				
	Полоскання (65 °C)				
	Сушка				
Швидке миття (DW6*М605*)	Миття (45 °C)	25	30	0,75	11
	Полоскання (50 °C)				
	Полоскання (55 °C)				
Auto (Автоматично)	Попереднє миття (45 °C)	5/30	150	0,9–1,3	11-15
	Auto (Автоматично) (45-55 °C)				
	Полоскання				
	Полоскання (65 °C)				
	Сушка				
Попереднє миття	Попереднє миття	/	15	0,02	4

-  * EN 50242: Ця програма – це тестовий цикл. Відомості порівняльного тесту відповідно до стандарту EN 50242.
-  Час миття залежить від тиску та температури води, що подається.
-  Швидке миття: не рекомендовано використовувати цикл Швидке миття впродовж тривалого періоду. Це може зменшити ефективність пом'якшувача для води.

Чищення і догляд

ЧИЩЕННЯ ФІЛЬТРІВ

Система фільтрів

Для зручності помпу зливання й систему фільтрів розміщено в межах досяжності всередині машини. Система фільтрів складається з трьох компонентів: основний фільтр, фільтр грубого очищення і фільтр тонкого очищення.

- 1. Основний фільтр:** часточки їжі та бруду, які потрапляють у цей фільтр, змиваються спеціальним струменем води з нижнього розпилювача у каналізацію.
- 2. Фільтр грубого очищення:** у фільтрі грубої очистки затримуються більші часточки, наприклад уламки скла чи кісток, які можуть забити злив. Щоб вивільнити часточки, які потрапили у фільтр, злегка стисніть виступи зверху на фільтрі та вийміть його.
- 3. Фільтр тонкого очищення:** цей фільтр вловлює бруд і залишки їжі у зоні відстійника і попереджає їх повторне потрапляння на посуд під час циклу.

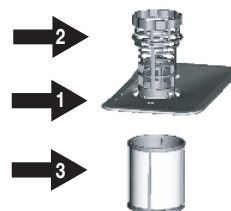

⚠ УВАГА! Не ставте фільтр догори дном.

Вузол фільтра

Із метою забезпечення оптимальної роботи та результатів вузол фільтра слід чистити. Фільтр ефективно видаляє з води часточки їжі, забезпечуючи її повторну циркуляцію під часу циклу. З цієї причини доцільно після кожного циклу миття видаляти великі залишки їжі, які потрапили у фільтр, промиваючи півкруглий фільтр і чашу під проточною водою. Щоб вийняти вузол фільтра, поверніть його проти годинникової стрілки і підніміть догори. Весь вузол фільтра слід регулярно чистити.

Для чищення фільтра грубої очистки і фільтра тонкої очистки використовуйте щітку. Потім вставте вузол фільтра в посудомийну машину на місце, натисніть донизу і поверніть за годинниковою стрілкою.

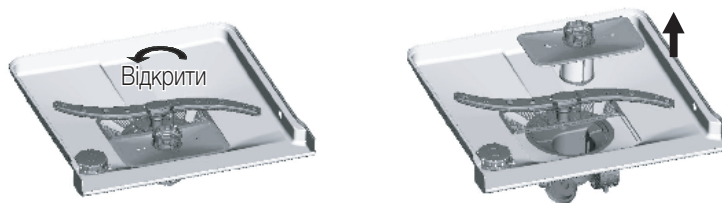

Забороно користуватися посудомийною машиною без фільтрів. Неправильне встановлення фільтра може погіршити ефективність роботи пристрою та пошкодити тарілки й посуд.

⚠ ПОПЕРЕДЖЕННЯ. Ніколи не вмикайте посудомийну машину без фільтрів. Миючи фільтри, будьте обережними, щоб їх не пошкодити. Інакше вони не виконуватимуть свою функцію належним чином, що призведе до незадовільних результатів миття або пошкодження внутрішніх компонентів.

Чищення і догляд

ОЧИЩЕННЯ РОЗПИЛЮВАЧІВ

Розпилювачі потрібно регулярно очищати від речовин, які містяться в жорсткій воді та можуть забивати патрубки та підшипники розпилювачів. Щоб зняти середній розпилювач, тримаючи гайку, поверніть за годинниковою стрілкою та вийміть його. Щоб зняти нижній розпилювач, потягніть його догори. Промийте розпилювачі у теплій воді з милом і почистьте патрубки за допомогою м'якої щітки. Ретельно сполоснувши, встановіть розпилювачі на місце.



ЧИЩЕННЯ ДВЕРЦЯТ

Для чищення країв дверцят використовуйте лише м'яку вологу ганчірку, змочену у теплій воді.

Також заборонено користуватися абразивними засобами для чищення або губками, які залишають подряпини на покритті зовнішніх поверхонь. Деякі паперові рушники також можуть залишати на поверхні подряпини або сліди.

⚠ ПОПЕРЕДЖЕННЯ. Заборонено користуватися аерозольним очищувачем для миття панелі дверцят, оскільки це може стати причиною пошкодження замка та електричних компонентів дверцят. Не слід користуватися абразивними речовинами та паперовими рушниками з огляду на ризик появи подряпин або плям на поверхні з нержавіючої сталі.

ДОГЛЯД ЗА ПОСУДОМИЙНОЮ МАШИНОЮ

Для чищення панелі керування користуйтеся зволоженою ганчіркою, а після цього протріть її насухо. Для чищення зовнішньої поверхні користуйтеся якісним восковим поліролем для побутової техніки.

Заборонено застосовувати до будь-яких частин посудомийної машини гострі предмети, абразивні губки або жорсткі миючі засоби.

ЗАХИСТ ВІД МОРОЗУ

Якщо посудомийна машина зберігатиметься в холодну пору року в приміщенні, що не обігрівається, потрібно:

1. Від'єднати посудомийну машину від мережі живлення.
2. Вимкнути водопровідні крани і від'єднати трубу подачі води від клапана.
3. Злити воду з внутрішньої труби та водного клапана (для збирання води скористайтеся сковорідкою).
4. Підключити трубу подачі води до водного клапана.
5. Зняти фільтр внизу посудомийної машини та зібрати воду з відстійника за допомогою губки.

ДОГЛЯД ЗА ПОСУДОМИЙНОЮ МАШИНОЮ

- **Після кожного миття**

Після кожного миття потрібно відключати подачу води до пристрою і залишати дверцята прочиненими, щоб усередині не зберігалась волога й запахи.

- **Виймайте штепсельну вилку**

Перш ніж чистити або обслуговувати пристрій, виймайте штепсельну вилку з розетки.

- **Жодних розчинників або абразивних засобів для чищення**

Не користуйтеся розчинниками або абразивними засобами для чищення зовнішніх і гумових частин посудомийної машини. Використовуйте лише ганчірку та теплу воду з мильним розчином. Щоб усунути плями з зовнішніх поверхонь, користуйтеся ганчіркою, змоченою у воді з незначним додаванням білого оцту чи миючого засобу, призначеного власне для посудомийних машин.

- **Відїжджаючи у відпустку**

Якщо на час відпустки ви їдете з дому, рекомендовано провести цикл миття, не завантажуючи посудомийну машину; після цього вийміть штепсельну вилку з розетки, відключіть подачу води і злегка прочиніть дверцята пристрою. Це сприятиме тривалішому терміну служби ущільнювача і попередить появу запахів у пристрої.

- **Переміщення пристрою**

Щоб пересунути пристрій, намагайтеся тримати його у вертикальному положенні. Якщо виникає виняткова необхідність, посудомийну машину можна покласти на тильну сторону.

- **Ущільнювачі**

Однією з причин появи запахів у посудомийній машині є їжа, яка потрапляє в ущільнювачі. Для попередження цього ущільнювачі слід регулярно чистити вологою губкою.

Налаштування посудомийної машини



ПОПЕРЕДЖЕННЯ. Небезпека ураження електричним струмом

Перед встановленням посудомийної машини від'єднайте її від електромережі.

Нехтування цією вказівкою може призвести до фатальних наслідків або ураження електричним струмом.



УВАГА! Встановлення труб та електричного обладнання повинні виконувати спеціалісти.

Підключення електрики



УВАГА! З міркувань особистої безпеки:

НЕ ВИКОРИСТОВУЙТЕ ІЗ ЦИМ ПРИСТРОЄМ ПРОДОВЖУВАЛЬНИЙ КАБЕЛЬ АБО АДАПТЕР.
ЗА ЖОДНИХ УМОВ НЕ ВІДРІЗАЙТЕ ТА НЕ ВІД'ЄДНУЙТЕ ТРЕТІЙ ШТИР ЗАЗЕМЛЕННЯ З КАБЕЛЮ ЖИВЛЕННЯ.

Вимоги до живлення

- Запобіжник або автоматичний переривач на 220-240 В / 50 Гц.
- Окремий ланцюг електроживлення для посудомийної машини.

Вказівки щодо заземлення



Перш ніж користуватися пристроєм, слід забезпечити належне заземлення



Цей пристрій обов'язково слід заземлити. Якщо посудомийна машина не працює належним чином чи ламається, заземлення зменшує ризик ураження електричним струмом, забезпечуючи шлях найменшого опору для електричного струму. Цей пристрій обладнано кабелем із провідником заземлення та заземленою штепсельною вилкою. Вилку слід вмикати у розетку, яку встановлено та заземлено відповідно до усіх місцевих правил і директив.



ПОПЕРЕДЖЕННЯ. Неналежне під'єднання провідника заземлення може призвести до ризику ураження електричним струмом. Якщо ви не впевнені, що пристрій заземлено належним чином, зверніться по допомогу до кваліфікованого електрика чи спеціаліста з обслуговування. Не модифікуйте вилку пристрою.

ПОДАЧА ТА ЗЛИВАННЯ ВОДИ

Підключення холодної води

Підключіть шланг подачі холодної води до з'єднувача з різьбою 3/4 (дюйма) і надійно закріпіть його на місці.

Якщо труби подачі води нові або не використовувалися протягом тривалого часу, потрібно спустити трохи води, щоб для миття надходила чиста вода. Це потрібно для запобігання ризику блокування отвору подачі води та пошкодження пристрою.



Шланг подачі води обладнано системою «Aqua-safe». Упевніться, що труба «Aqua-safe» шланга подачі води підключена до крана.



Підключення гарячої води

Систему подачі води у пристрій також можна підключити до внутрішньої мережі подачі гарячої води (централізованої системи подачі води, системи нагрівання), якщо температура води не перевищує 60°C. У такому випадку час циклу миття буде скорочено на приблизно 15 хвилин, що незначним чином вплине на якість миття. Підключення до лінії подачі гарячої води виконується так само, як підключення до лінії подачі холодної води.



Вибір положення для пристрою

Встановіть пристрій у потрібному місці. Машину слід ставити задньою стінкою до стіни і бічними сторонами вздовж прилеглих шаф або стінок. Посудомийну машину обладнано шлангами подачі та зливання води, які можна розміщувати як праворуч, так і ліворуч, що дозволяє забезпечити потрібне встановлення.

Зливання надлишку води зі шлангів

Якщо раковина розташована вище, ніж на 1000 мм від підлоги, надлишок води зі шлангів неможливо зливати безпосередньо в неї. У такому випадку надлишок води слід зливати зі шлангів у таз або відповідну ємність, розташовану за межами та нижче від раковини.

Водоспуск

Під'єднайте шланг зливання води. Шланг для зливання слід під'єднати належним чином, щоб попередити протікання води.

Перевірте, чи шланг подачі води не зігнуто і не перетиснуто.

Шланг-подовжувач

Якщо зливний шланг потрібно продовжити, до нього слід підібрати шланг того самого розміру та якості.

Його довжина не має перевищувати 4 метри; більша довжина може призвести до зменшення ефективності миття.

Під'єднання стічного шланга

Стічний шланг слід під'єднати на висоті від 40 см (мінімум) до 100 см (максимум) від дна посудомийної машини. Шланг для зливання води слід закріпити за допомогою хомута.

Система «Aqua-safe»

Система «Aqua-safe» – це система із запобіжним клапаном, яка запобігає протіканню води. Якщо шланг подачі води починає підтікати, запобіжний клапан перекидає воду. У випадку пошкодження шланга подачі води чи запобіжного клапана слід негайно від'єднати їх і замінити.

Не подовжуйте і не вкорочуйте шланг подачі води.

Налаштування посудомийної машини

ПІД'ЄДНАННЯ ШЛАНГІВ ЗЛИВУ ВОДИ

Вставте шланг для зливу води у зливну трубу діаметром щонайменше 4 см або опустіть його в раковину; упевніться, що він не зігнувся. Верхній кінець шланга має бути на висоті 40-100 см. Вільний кінець шланга не має бути зануреним у воду, щоб запобігти зворотному витіканню.

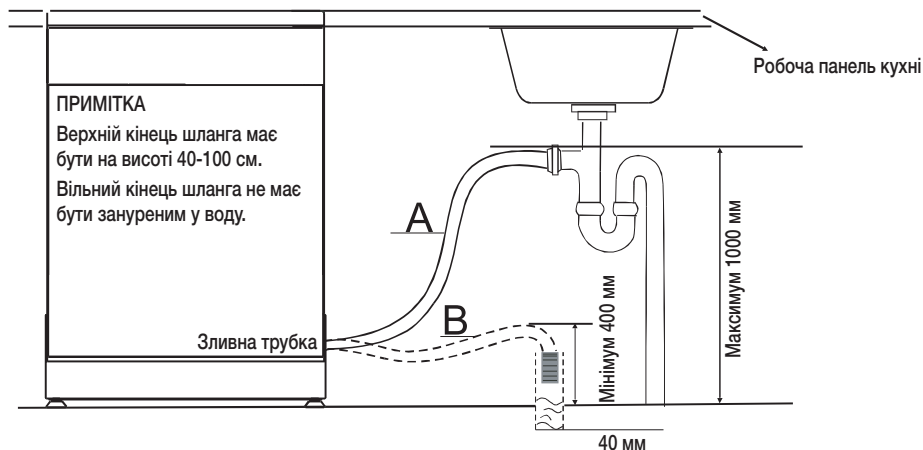

РОЗМІЩЕННЯ ПРИСТРОЮ

Встановіть пристрій у потрібному місці. Машину слід ставити задньою стінкою до стіни і бічними сторонами вздовж прилеглих шаф або стінок. Посудомийну машину обладнано шлангами подачі та зливання води, які можна розміщувати як праворуч, так і ліворуч, що дозволяє забезпечити потрібне встановлення.

Вирівнювання пристрою

Розмістивши посудомийну машину, її висоту можна змінити викручуванням ніжок до потрібного рівня. У будь-якому випадку пристрій не має бути нахиленим більше, ніж на 2 градуси.



ЗАПУСК ПОСУДОМИЙНОЇ МАШИНИ

Перш ніж запускати посудомийну машину, перевірте її на відповідність наведеним нижче умовам.

1. Пристрій вирівняно та зафіксовано.
2. Впускний клапан відкрито.
3. Немає протікання на з'єднаннях.
4. Кабелі надійно під'єднані.
5. Живлення ввімкнено.
6. Шланги подачі та зливу води не переплетені.
7. Із посудомийної машини вибрано всі пакувальні матеріали та друковані документи.

УВАГА! Після встановлення зберігайте цей посібник у надійному місці. Інформація в ньому часто стає користувачам у пригоді.

Встановлення посудомийної машини

ПОСУДОМИЙНА МАШИНА, ЯКА ВБУДОВУЄТЬСЯ ЗНИЗУ/МОЖЕ БУТИ НАПІВВБУДОВАНА/ПОВНІСТЮ ВБУДОВАНА

Для гарантії належної роботи посудомийної машини і відсутності ризиків травмування під час її використання спеціаліст зі встановлення має чітко дотримуватися поданих тут вказівок.

Нове встановлення

Якщо посудомийна машина встановлюється в новому місці, основна частина робіт зі встановлення має бути виконана ще до безпосередньої доставки пристрою.

Заміна

У разі заміни старої посудомийної машини на нову перевірте поточні з'єднання на сумісність із новою посудомийною машиною. За потреби замініть наявні з'єднання.

КРОК 1 ВИБІР ОПТИМАЛЬНОГО РОЗТАШУВАННЯ ДЛЯ ПОСУДОМИЙНОЇ МАШИНИ

 Місце для встановлення посудомийної машини слід вибирати поряд із наявними шлангами подачі та зливу води і кабелем живлення.

 Найзручніше під'єднувати шланги для зливу води з однієї сторони раковини.

1. Щоб спростити встановлення шлангів подачі та зливання води, вибирайте місце біля раковини.
2. Менше 5 мм між верхньою частиною посудомийної машини та шафою; зовнішні дверцята слід вирівняти відповідно до шафи.

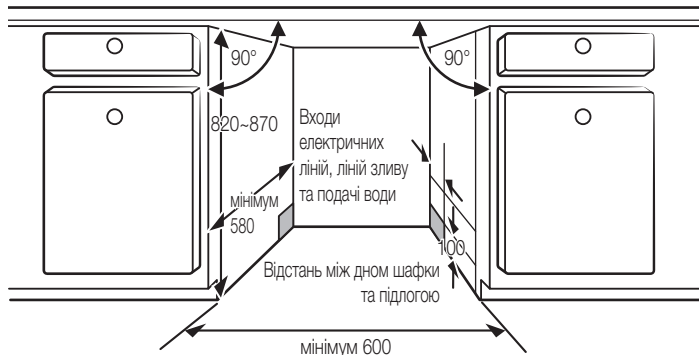

3. Якщо посудомийну машину встановлено в куті, слід залишити певне місце для відкритих дверцят.

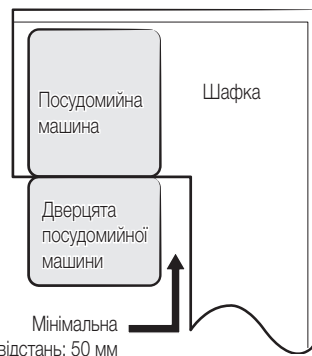

 Залежно від розташування розетки може знадобитися вирізання отвору в протилежній стороні шафи.

Встановлення посудомийної машини

КРОК 2 ПЕРЕВІРКА ПОДАЧІ ВОДИ ТА ЕЛЕКТРОТЕХНІЧНИХ ВИМОГ



- Тиск у лінії подачі води має становити 0,04-1,0 МПа.
- У посудомийну машину має подаватися лише холодна вода. Температура води не має перевищувати 60 °С.
- У посудомийну машину не має подаватися гаряча вода. Це призведе до виникнення несправності.



- Номінальна напруга має становити 220-240 В~, 50 Гц.
- Встановлюйте виріб, попередньо від'єднавши кабель живлення.
- Використовуйте розетку з максимальною силою струму в 16 А. (Максимальна сила струму для цієї посудомийної машини становить 11 А).
- Під'єднуючи посудомийну машину до джерела живлення, перевірте наявність наведених нижче компонентів електромережі.
 - Запобіжник або автоматичний переривач на 220-240 В~ / 50 Гц.
 - Особливий ланцюг електроживлення для посудомийної машини.
- Після встановлення перевірте, чи кабель живлення не зігнутий і не пошкоджений.
- Перш ніж під'єднувати до посудомийної машини подачу води, перевірте чи клапан подачі води закрито.
- Лінія подачі води має бути загерметизована ущільнюючою стрічкою чи іншим герметиком для запобігання витоку води.

КРОК 3 ПІДГОТОВКА НАДБУДОВНОЇ ПАНЕЛІ (ДЛЯ ПОВНІСТЮ ВБУДОВАНИХ АБО НАПІВВБУДОВАНИХ ПОСУДОМИЙНИХ МАШИН)

Надбудовна панель має відповідати розмірам, наведеним на малюнку.

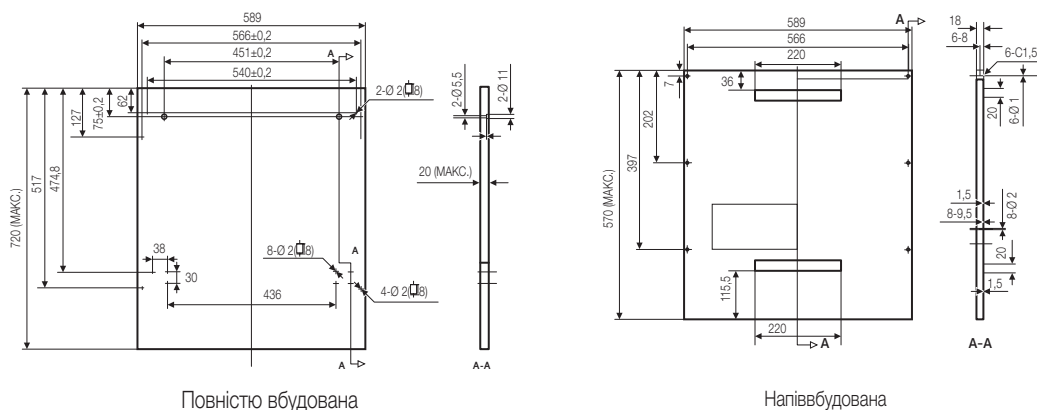

Повністю вбудована

1. Встановіть гачок на надбудовну дерев'яну панель і вставте його у проріз на зовнішніх дверцятах посудомийної машини.
2. Встановивши панель, закріпіть її на зовнішніх дверцятах за допомогою гвинтів і шурупів.

⚠ УВАГА. Використовуйте надбудовну панель вагою 3-8 кг.

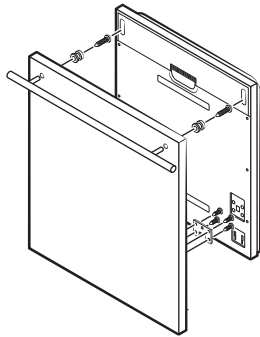

Витягніть чотири короткі гвинти.

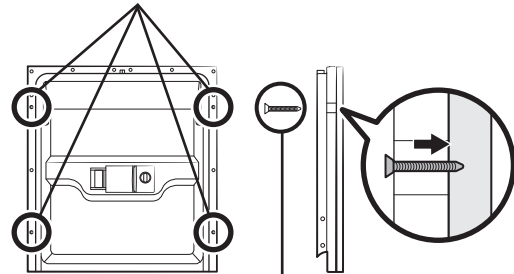

Вставте чотири довгі гвинти.

Напіввбудована

1. Роз'єднайте клейкі смужки А і В і прикріпіть смужку А на надбудовну дерев'яну панель, а повстяну клейку смужку В на зовнішні дверцята посудомийної машини.
2. Встановивши панель, закріпіть її на зовнішніх дверцятах за допомогою гвинтів і шурупів.

⚠ УВАГА. Використовуйте надбудовну панель вагою 3-7 кг.

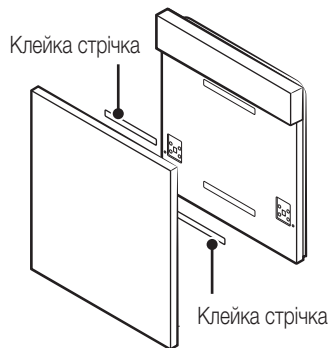

Витягніть чотири короткі гвинти.

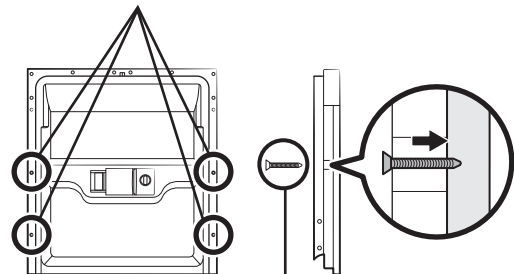

Вставте чотири довгі гвинти.

Встановлення посудомийної машини

КРОК 4 РЕГУЛЮВАННЯ НАТЯГУ ПРУЖИНИ ДВЕРЦЯТ (ДЛЯ ПОВНІСТЮ ВБУДОВАНИХ АБО НАПІВВБУДОВАНИХ ПОСУДОМИЙНИХ МАШИН)

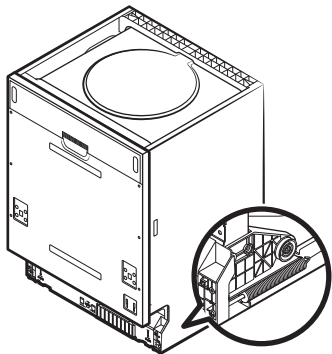

1. Натяг пружин зовнішніх дверцят регулюється виробником. У випадку встановлення надбудовної дерев'яної панелі потрібно відрегулювати натяг пружин дверцят. Повертайте юстирувальний гвинт, щоб регулятор збільшив або зменшив натяг сталевго троса.
2. Натяг пружини дверцят вибрано правильно, якщо дверцята залишаються в горизонтальному положенні у разі повного відкриття, проте починають закриватися, якщо їх злегка підштовхнути пальцем вгору.

КРОК 5 ВСТАНОВЛЕННЯ ПОСУДОМИЙНОЇ МАШИНИ

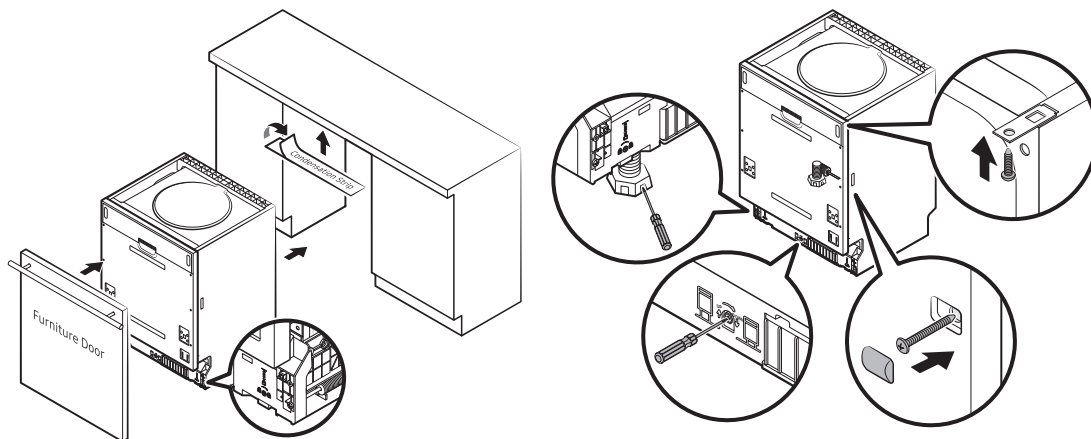

1. За допомогою кронштейнів, які додаються, встановіть меблеві дверцята на зовнішні дверцята посудомийної машини. Розташування кронштейнів дивіться на схемі. (Для повністю вбудованих або напіввбудованих посудомийних машин)
2. Відрегулюйте натяг пружин дверцят за допомогою шестигранного ключа; щоб підтягнути ліву та праву пружини дверцят, повертайте його в напрямку за годинниковою стрілкою. Нехтування цією вимогою може призвести до ушкодження посудомийної машини. (Для повністю вбудованих або напіввбудованих посудомийних машин)
3. Під'єднайте шланг подачі води до системи подачі холодної води.
4. Під'єднайте шланг зливу води. Дивіться схему.
5. Підключіть кабель живлення.
6. Прикріпіть конденсаційну стрічку під робочою поверхнею кухонних меблів. Конденсаційна стрічка має бути прикріплена вздовж краю робочої поверхні.
7. Встановіть посудомийну машину в потрібне місце.
8. Вирівняйте посудомийну машину. Задню ніжку можна відрегулювати через передню панель посудомийної машини, викрутивши за допомогою торцевого ключа шестигранний гвинт посередині основи машини. Щоб відрегулювати передні ніжки, повертайте їх за допомогою плоскої викрутки, доки посудомийну машину не буде вирівняно.
9. Посудомийну машину потрібно зафіксувати на місці. Для цього є два способи:
 - A. звичайна робоча поверхня: вставте інсталяційний гачок в отвір на бічній панелі і закріпіть його на робочій поверхні гвинтами для дерева.
 - B. мармурова або гранітна поверхня: зафіксуйте сторону гвинтом.

Встановлення посудомийної машини

КРОК 6 ВИРІВНЮВАННЯ ПОСУДОМИЙНОЇ МАШИНИ

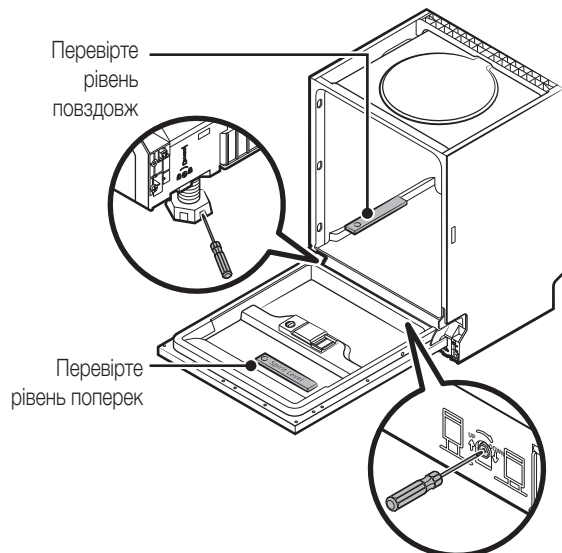

Для належної роботи решіток для посуду та ефективного миття посудомийну машину слід вирівняти.

1. Щоб перевірити, чи посудомийну машину вирівняно, покладіть спиртовий рівень на дверцята та решітку всередині, як показано на малюнку.
2. Вирівняйте посудомийну машину, відрегулювавши окремо всі три ніжки.
3. Під час вирівнювання будьте обережні, щоб машина не впала.

 Якщо висота ніжки недостатня, скористайтеся додатковими ніжками.

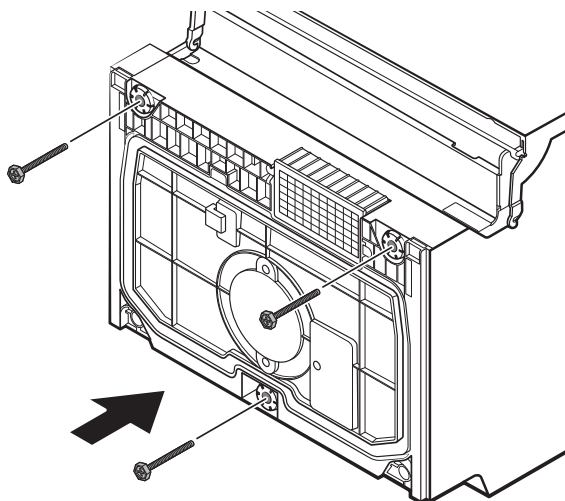

Усунення несправностей

Дотримуючись принципу постійного розвитку та оновлення виробу, виробник може внести зміни без попереднього повідомлення про це.

ПЕРШ НІЖ ТЕЛЕФОНУВАТИ ДО ЦЕНТРУ ОБСЛУГОВУВАННЯ

ПРОБЛЕМА	МОЖЛИВА ПРИЧИНА	ВИРІШЕННЯ
Посудомийна машина не працює	<ul style="list-style-type: none">• Перегорів запобіжник або спрацював автоматичний переривач.	<ul style="list-style-type: none">• Замініть запобіжник або перевстановіть автоматичний переривач. Від'єднайте усі інші пристрої, які підключено до одного з посудомийною машиною контуру.
	<ul style="list-style-type: none">• Живлення не вмикається.	<ul style="list-style-type: none">• Перевірте, чи посудомийна машина увімкнена і чи закриті дверцята. Перевірте, чи належним чином підключений кабель живлення до розетки.
	<ul style="list-style-type: none">• Низький тиск води.	<ul style="list-style-type: none">• Перевірте правильність підключення системи подачі води і що подачу ввімкнено.
Помпа зливу постійно працює	<ul style="list-style-type: none">• Переливання.	<ul style="list-style-type: none">• Система передбачає виявлення переливання. Якщо таке стається, циркуляційна помпа вимикається, і натомість вмикається помпа зливу.
Шум	<ul style="list-style-type: none">• Певні звуки є цілком нормальними.	<ul style="list-style-type: none">• Звук подрібнення м'яких залишків їжі та відкривання дозатора для миючого засобу.
	<ul style="list-style-type: none">• Посуд не закріплено в кошиках або щось дрібне впало в кошик.	<ul style="list-style-type: none">• Належно закріпіть всі предмети в посудомийній машині.
	<ul style="list-style-type: none">• Двигун дзижчить.	<ul style="list-style-type: none">• Посудомийною машиною користуються нерегулярно. Якщо ви не користуєтеся нею часто, слід щотижня заливати та зливати з неї воду, щоб ущільнювач залишався вологим.
Мильна піна всередині	<ul style="list-style-type: none">• Невідповідний миючий засіб.	<ul style="list-style-type: none">• Для попередження появи піни слід користуватися лише спеціальними миючими засобами для посудомийних машин.• Якщо таке сталося, відкрийте посудомийну машину, щоб піна випарувалась.• Залийте в посудомийну машину близько 1 галону холодної води. Закрийте пристрій та увімкніть цикл «замочування», щоб злити воду. Повторіть у разі потреби.
	<ul style="list-style-type: none">• Розлито ополіскувач.	<ul style="list-style-type: none">• Слід завжди відразу витирати розлитий ополіскувач.
Плями на внутрішній поверхні машини	<ul style="list-style-type: none">• Використовувався миючий засіб із барвником.	<ul style="list-style-type: none">• Слід користуватися миючим засобом без барвника.
Тарілки не висохли	<ul style="list-style-type: none">• Дозатор для ополіскувача порожній.	<ul style="list-style-type: none">• Упевніться, що дозатор для ополіскувача заповнено.
Тарілки та мілкий посуд залишились брудними	<ul style="list-style-type: none">• Невідповідна програма.	<ul style="list-style-type: none">• Виберіть більш інтенсивну програму миття.
	<ul style="list-style-type: none">• Неправильне завантаження решіток.	<ul style="list-style-type: none">• Перевірте, чи великий посуд не перешкоджає роботі дозатора для миючого засобу та розпилювачів.

Усунення несправностей

ПРОБЛЕМА	МОЖЛИВА ПРИЧИНА	ВИРІШЕННЯ
Плями й плівка на склі та мілкому посуді	<ol style="list-style-type: none"> 1. Надзвичайно жорстка вода. 2. Низька температура на вході. 3. Перевантаження посудомийної машини. 4. Неправильне завантаження. 5. Старий або вологий порошок для миття. 6. Порожній дозатор для ополіскувача. 7. Неправильне дозування миючого засобу 	<p>Щоб усунути плями зі скляного посуду, виконайте подані далі дії.</p> <ol style="list-style-type: none"> 1. Вийміть із посудомийної машини увесь металевий посуд. 2. Не додавайте миючий засіб. 3. Виберіть найдовший цикл. 4. Запустіть посудомийну машину на приблизно 18-22 хвилини, після чого почнеться основне миття. 5. Відкрийте дверцята та вилийте на дно посудомийної машини 2 чашки білого оцту. 6. Закрийте дверцята, щоб пристрій завершив цикл. Якщо оцет неефективний, повторіть все сказане вище, проте замість оцту використайте 1/4 чашки (60 мл) кристалів лимонної кислоти.
Тьмянний скляний посуд	<ul style="list-style-type: none"> • Поєднання м'якої води та надмірної кількості миючого засобу. 	<ul style="list-style-type: none"> • Якщо вода м'яка, використовуйте для миття скляного посуду менше миючого засобу та найкоротший цикл.
Жовта або коричнева плівка на внутрішніх поверхнях	<ul style="list-style-type: none"> • Плями від чаю або кави. 	<ul style="list-style-type: none"> • Щоб вручну видалити плями, скористайтеся розчином 1/2 чашки відбілювача та 3 чашками теплої води. <p>⚠ ПОПЕРЕДЖЕННЯ. Перед миттям внутрішньої камери посудомийної машини після циклу миття слід зачекати 20 хвилин, щоб вистигли нагрівальні елементи. Недотримання цієї вказівки може призвести до травмування.</p>
	<ul style="list-style-type: none"> • До появи плівки на посуді можуть спричинити частки заліза у воді. 	<ul style="list-style-type: none"> • Слід отримати спеціальний фільтр для системи подачі води у компанії, що займається пом'якшувачами для води.
Біла плівка на внутрішній поверхні	<ul style="list-style-type: none"> • Мінерали жорсткої води. 	<ul style="list-style-type: none"> • Для очищення внутрішньої поверхні скористайтеся спеціальним засобом для чищення посудомийних машин або губкою, зволоженою в миючому засобі для посудомийної машини. Для цього одягайте гумові рукавички. Заборонено користуватися миючими засобами, які не призначено для використання у посудомийних машинах, оскільки внаслідок цього може з'явитися піна.
Кришка дозатора для миючого засобу не закривається	<ul style="list-style-type: none"> • Диск не встановлено в положення «вимкнено». 	<ul style="list-style-type: none"> • Встановіть диск у положення «вимкнено» і посуňte замок дверцят ліворуч.
У дозаторі залишився миючий засіб.	<ul style="list-style-type: none"> • Тарілки заступають дозатор для миючого засобу. 	<ul style="list-style-type: none"> • Завантажте тарілки правильно.
Пара	<ul style="list-style-type: none"> • Це звичне явище. 	<ul style="list-style-type: none"> • Під час сушки та зливання води з отвору біля замка дверцят виходить пара.
Чорні або сірі сліди на тарілках	<ul style="list-style-type: none"> • До тарілок торкався алюмінієвий посуд. 	<ul style="list-style-type: none"> • Щоб усунути ці сліди, скористайтеся м'яким абразивним засобом для чищення.

ПРОБЛЕМА	МОЖЛИВА ПРИЧИНА	ВИРІШЕННЯ
Внизу в машині стоїть вода	<ul style="list-style-type: none"> Це звичне явище. 	<ul style="list-style-type: none"> Незначна кількість чистої води навколо отвору на дні машини підтримує ущільнювач зволожений.
Протікання посудомийної машини	<ul style="list-style-type: none"> Переповнення дозатора або розлило ополіскувач. 	<ul style="list-style-type: none"> Слідкуйте, щоб не переповнити дозатор для ополіскувача. Надлишок ополіскувача може призвести до переливання. Витріть розлите вологою ганчіркою.
	<ul style="list-style-type: none"> Посудомийна машина не встановлена рівно. 	<ul style="list-style-type: none"> Перевірте, чи посудомийну машину встановлено рівно.
Живлення увімкнено, але кнопки не працюють	<ul style="list-style-type: none"> Дверцята відкриті. 	<ul style="list-style-type: none"> Коли дверцята відкриті, кнопки не працюють, окрім кнопки POWER (ЖИВЛЕННЯ). Закрийте дверцята і натисніть цю кнопку.
	<ul style="list-style-type: none"> Вибрано функцію Блокування елементів керування. 	<ul style="list-style-type: none"> Якщо вибрано функцію Блокування елементів керування, кнопки не працюють. Щоб розблокувати цю функцію, натисніть і утримуйте кнопку Блокування елементів керування упродовж 3 секунд. Також функція Блокування елементів керування скасовується після від'єднання кабелю живлення.



Результат миття може бути спричинений проблемою з електропостачанням. Перш ніж звертатися в сервісний центр, спробуйте скористатися іншою програмою.

Усунення несправностей

ІНФОРМАЦІЙНІ КОДИ

Коли стається помилка, на дисплеї відображаються інформаційні коди.

Коди	Значення	Можливі причини
4C	Перевірка водопостачання	Вентилі не відкрито, обмежено подачу води або тиск води надто низький.
LC	Витік води	Певні елементи посудомийної машини протікають.
HC	Вода не нагрівається до відповідної температури	Несправність нагрівального елемента
PC	Розподільний клапан не працює	Розподільний клапан не працює
AC	Збій зв'язку між головною та додатковою друкованими платами	Розрив електричного кола або електричних дротів
bC2	Кнопка натиснута впродовж тривалого часу	Кнопка натиснута впродовж 30 секунд

 **ПОПЕРЕДЖЕННЯ.** Якщо сталося перетікання, перекрийте подачу води та зверніться до центру обслуговування. Якщо внаслідок переливання або незначного протікання у нижній ємності стоїть вода, її слід усунути, перш ніж знову запускати посудомийну машину.

Додаток

ТЕХНІЧНІ ХАРАКТЕРИСТИКИ

Модель	DW6*M605*F* DW6*M604*F*	DW6*M605*U* DW6*M604*U*	DW6*M605*S* DW6*M604*S*	DW6*M605*BB DW6*M604*BB
Тип	Стоїть окремо	Вбудована під поверхнею	Неповністю вбудована	Повністю вбудована
Живлення	220-240 В~, 50 Гц			
Тиск води	0,04 - 1,0 МПа			
Номінальне споживання електроенергії	1760-2100 Вт			
Підключення гарячої води	Максимум 60 °C			
Тип сушки	Конденсаційна система сушки			
Тип миття	Розпилення обертальною насадкою			
Розміри (ширина x глибина x висота)	598 x 600 x 845 мм	598 x 570 x 815 мм	598 x 550 x 815 мм	
Об'єм завантаження для миття	DW6*M605*	14 столових наборів		
	DW6*M604*	13 столових наборів		
Вага	53 кг без упаковки	43 кг без упаковки		

Додаток

РОЗМІРИ ПРИСТРОЮ

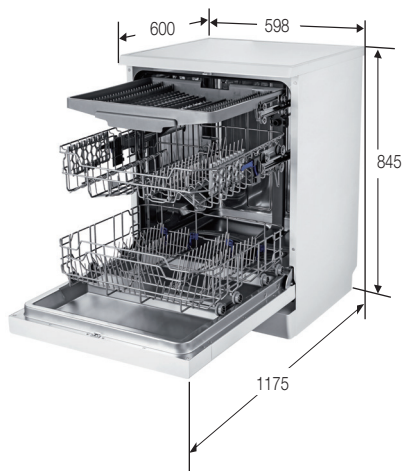

DW60M6050FS/DW60M6050FW
DW60M6040FS/DW60M6040FW

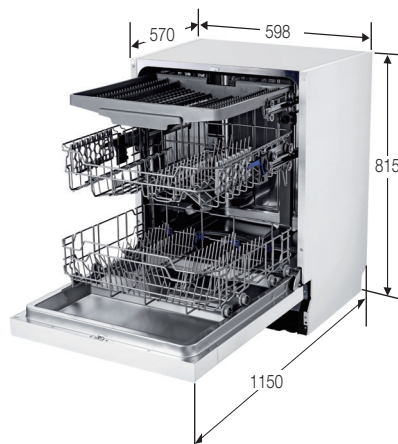

DW60M6050US/DW60M6050UW
DW60M6051US/DW60M6051UW
DW60M6040US/DW60M6040UW
DW60M6050SS

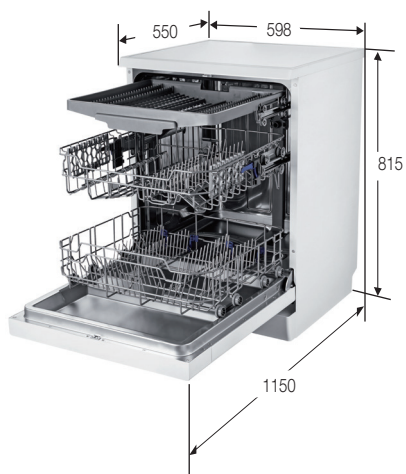

DW60M6050BB/DW60M6040BB

Для стандартного тестування

DW6*M605*

 Відомості порівняльного тесту відповідно до стандарту EN 50242:

- Об'єм завантаження для миття: 14 столових наборів
- Стандартний тест: EN 50242
- Положення верхнього кошика: вниз
- Цикл миття: ЕКО-програма
- Додаткові параметри: Немає
- Налаштування для ополіскувача: 5
- Налаштування для пом'якшувача води: НЗ
- Дозування стандартного миючого засобу: попереднє миття 5 г + основне миття 30 г
- Щодо впорядкування елементів дивіться малюнки нижче

<Верхній кошик>

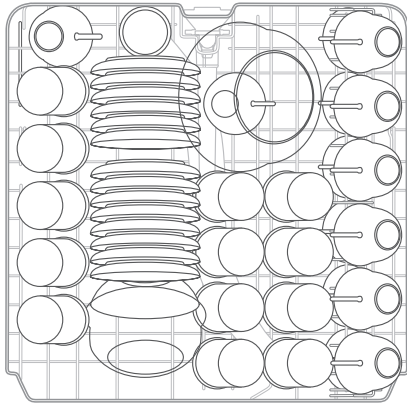

<Нижній кошик>

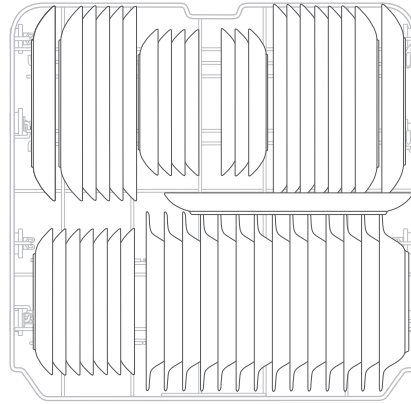

<Кошик для столового срібла>

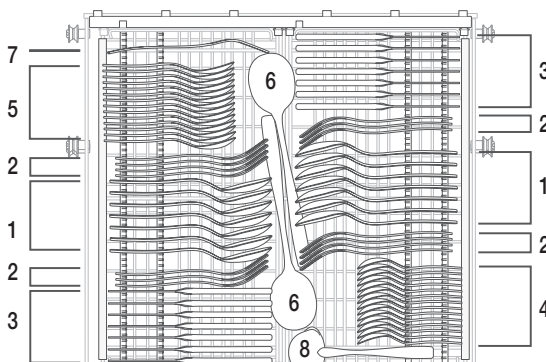

1	Супові ложки	
2	Виделки	
3	Ножі	
4	Чайні ложки	
5	Десертні ложки	
6	Ложки для роздачі	
7	Виделки для роздачі	
8	Черпаки для підливи	

Для стандартного тестування

DW6*M604*

 Відомості порівняльного тесту відповідно до стандарту EN 50242:

- Об'єм завантаження для миття: 13 столових наборів
- Стандартний тест: EN 50242
- Положення верхнього кошика: вниз
- Цикл миття: ЕКО-програма
- Додаткові параметри: Немає
- Налаштування для ополіскувача: 5
- Налаштування для пом'якшувача води: Н3
- Дозування стандартного миючого засобу: попереднє миття 5 г + основне миття 27,5 г
- Щодо впорядкування елементів дивіться малюнки нижче

<Верхній кошик>

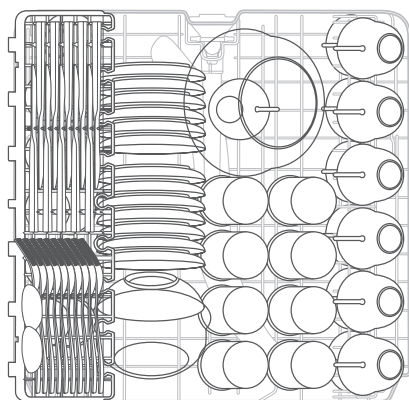

<Нижній кошик>

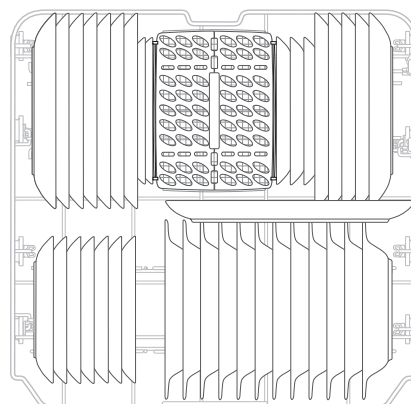

<Кошик для столового срібла>

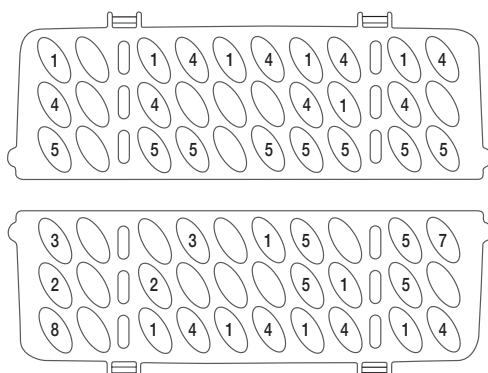

1	Супові ложки	
2	Виделки	
3	Ножі	
4	Чайні ложки	
5	Десертні ложки	
6	Ложки для роздачі	
7	Виделки для роздачі	
8	Черпаки для підливи	

Технічні дані

ПОСТАНОВА (ЄС) № 1059/2010

 «*» Зірочка(и) означає варіант моделі і може різнитися (0–9) або (A–Z).

Постачальник	SAMSUNG	
Назва моделі	DW6*M605***	DW6*M604***
Номінальна ємність (кількість столових наборів)	14	13
Клас енергоефективності	A++	A++
Річний обсяг споживання енергії, (AЕс) (кВт-год./рік) ¹⁾	266	262
Споживання енергії за стандартний цикл миття, (E _i) (кВт-год.)	0,93	0,92
Споживання енергії у вимкненому стані, P _o (Вт)	0,45	0,45
Споживання енергії в режимі очікування, P _i (Вт)	0,49	0,49
Річний обсяг споживання води (AW _c) (л) ²⁾	2940	2940
Споживання води за стандартний цикл миття (л)	10,5	10,5
Клас ефективності сушіння	A	A
Стандартна програма ³⁾	ЕКО-програма	ЕКО-програма
Тривалість програми стандартного циклу	225	225
Тривалість перебування в режимі увімкнення, (T _i) (хв.)	30	30
Рівень шумоутворення (дБА відносно 1ПВт)	44	44

-  1) На основі 280 стандартних циклів миття холодною водою із використанням низькопотужних режимів. Фактичний показник споживання енергії залежатиме від способу використання пристрою.
- 2) На основі 280 стандартних циклів миття. Фактичний показник споживання води залежатиме від способу використання пристрою.
- 3) «Стандартна програма» – це стандартний цикл миття, якого стосується інформація на наклейці та таблиці з технічними даними; ця програма підходить для миття звичайно забрудненого посуду, і це найефективніша програма у тому, що стосується споживання енергії та води.

Терміни посудомийної машини

1. Циркуляційний двигун	Двигун, який всмоктує воду з дна посудомийної машини за допомогою високого тиску і перекачує її через внутрішні водопровідні канали до середнього та нижнього сопел.
2. Помпа зливу	Помпа зливу зливає брудну воду з посудомийної машини.
3. Нагрівач	Нагрівач розміщений на водопровідних каналах всередині посудомийної машини. Він нагріває воду для збільшення ефективності миття.
4. Лічильник витрат	Лічильник обсягу подачі води шляхом підрахунку імпульсів інтегральної схеми, розміщеної поряд із впускним водопровідним клапаном.
5. Розподільвач	Розміщений на вихідному кінці відстійника всередині посудомийної машини. Він вмикає та вимикає подачу води до нижньої частини посудомийної машини. (Ця модель не має цієї деталі).
6. Дозатор	Контейнер для розміщення миючого засобу та ополіскувача, що використовуватимуться пристроєм. Дозатор автоматично подає миючий засіб та ополіскувач всередину посудомийної машини, коли це потрібно.
7. Бак	Внутрішня камера з нержавіючої сталі, яка являє собою основний корпус посудомийної машини.
8. Відстійник	Компонент посудомийної машини, у якому збирається вода. У ньому після циркуляції збирають рештки води. Відстійник під'єднаний до циркуляційного двигуна та зливної помпи.
9. Передня частина бака	Внутрішня сторона передніх дверцят із нержавіючої сталі.
10. Основа	Пластмасова частина, яка є основою корпусу знизу.
11. Кошики	Верхня і нижня решітки, на які завантажуються посуд.
12. Середня/нижня форсунка	Забезпечують миття посуду шляхом циркуляції та відведення води через водопровідні канали під високим тиском.
13. Гальмівна система	Канал, який регулює тиск повітря шляхом з'єднання повітряного тиску всередині посудомийної машини, який утворюється за високої температури під час миття та полоскання, та зовнішнього тиску повітря.
14. Перемикач блокування дверцят	Виявляє, чи дверцята посудомийної машини відкриті чи закриті. Якщо відкрити дверцята під час активного циклу миття, цикл буде тимчасово зупинено.

Примітка

SAMSUNG

МАЄТЕ ЗАПИТАННЯ ЧИ КОМЕНТАРІ?

КРАЇНА	ТЕЛЕФОН	ВЕБ-САЙТ
RUSSIA	8-800-555-55-55	www.samsung.com/ru/support
UZBEKISTAN	00-800-500-55-500 (GSM: 7799)	www.samsung.com/support
KAZAKHSTAN	8-10-800-500-55-500 (GSM: 7799)	www.samsung.com/kz_ru/support
UKRAINE	0-800-502-000	www.samsung.com/ua/support (Ukrainian)



DD81-02437R-00



DW6*M605* Сериялары
DW6*M604* Сериялары

Ыдыс жуғыш машина пайдаланушы нұсқаулығы

мүмкіндіктерді елестетіңіз

Samsung өнімін сатып алғаныңызға рақмет.



SAMSUNG

Қауіпсіздік нұсқаулары

Жаңа Samsung ыдыс жуғыш машинасын сатып алуыңызбен құттықтаймыз. Бұл нұсқаулық құрылғыны орнату, пайдалану және күтім көрсету туралы маңызды ақпаратты қамтиды. Ыдыс жуғыш машинаның көптеген артықшылықтары мен мүмкіндіктерін толық пайдалану үшін осы нұсқаулықты оқып шығыңыз.

ҚАУІПСІЗДІК НҰСҚАУЛАРЫ ТУРАЛЫ НЕ БІЛУҢІЗ КЕРЕК











Жаңа құрылғының кең ауқымды мүмкіндіктері мен функцияларын қауіпсіз әрі тиімді пайдалануға сенімді болуға, құрылғыны алдағы уақыттарда қауіпсіз жерде сақтау үшін осы нұсқаулықты мұқият оқып шығыңыз. Бұл құрылғыны осы пайдаланушы нұсқаулығында көрсетілген мақсатта ғана пайдаланыңыз.

Ескертулер мен қауіпсіздік нұсқауларында барлық мүмкін болатын жағдайлар қамтылмаған. Ыдыс жуғыш машинаны рнату, күтім көрсету және пайдалану кезінде абай болу және саналы әрекет ету - сіздің міндетіңіз.

Төмендегі пайдалану нұсқаулары әртүрлі үлгілерді қамтитын болғандықтан, ыдыс жуғыш машинаңыздың сипаттамалары осы нұсқаулықтағы сипаттамалардан ерекшеленуі және барлық ескерту белгілері қолданылмауы мүмкін. Егер қандай да бір сұрақтар немесе мәселелер туындаса, жақын жердегі сервис орталығына хабарласыңыз немесе www.samsung.com сайтынан көмек пен ақпарат ала аласыз.

МАҢЫЗДЫ ҚАУІПСІЗДІК БЕЛГІЛЕРІ МЕН САҚТЫҚ ШАРАЛАРЫ

Маңызды қауіпсіздік белгілері

	Ауыр жарақат алуға және/немесе бұйымның бүлінуіне әкелуі мүмкін қауіп-қатерлер немесе қауіпті іс-әрекеттер.
	Жарақат алуға және/немесе бұйымның бүлінуіне әкелуі мүмкін қауіп-қатерлер немесе қауіпті іс-әрекеттер.
	Ыдыс жуғыш машинаны қолданған кезде өрт шығу, жарылыс пайда болу, электр тоғының соғуы немесе жарақат алу қауіпін азайту үшін төмендегі негізгі қауіпсіздік шараларын орындаңыз:
	ТҮЙЫМ салынады.
	БӨЛШЕКТЕМЕҢІЗ.
	Қолмен ұстауға БОЛМАЙДЫ.
	Нұсқаулықтарды дәл орындаңыз.
	Ашаны розеткадан ажыратыңыз.
	Электр қуатына соғылмау үшін құрылғының жерге тұйықталғанына көз жеткізіңіз.
	Көмек алу үшін қызмет көрсету орталығына хабарласыңыз.
	Ескерім

Бұл ескерту белгілері сіз және басқа адамдар жарақат алуға жол бермеу үшін берілген.

Оларды нақты орындаңыз.

Осы нұсқаулықты сенімді жерде сақтаңыз және жаңа пайдаланушыларға нұсқаулық мазмұнымен танысуға мүмкіндік беріңіз. Оны болашақ пайдаланушыға табыс етіңіз.

 Құрылғыны пайдаланған кезде өрт, электр тоғының соғуы немесе адамдардың жарақат алу қауіпін азайту үшін негізгі сақтық шараларын орындаңыз, соның ішінде:

















2_ Қауіпсіздік нұсқаулары

1. Бұл құрылғыны кемтар, сезім жүйесі дамымаған немесе ақыл-есі кем, құрылғыны қолдану тәжірибесі жоқ не қолдана білмейтін адамдар (соның ішінде балалар) құрылғыны қауіпсіз қолдану, қатерлі жағдайлар туралы нұсқау алса ғана немесе тиісті адамның қадағалауы бойынша пайдалануға тиіс.
2. **Еуропада пайдалану үшін:** Бұл құрылғыны 8 жасқа толған және одан асқандар ғана қолдануға тиіс және кембағал, сезім жүйесі дамымаған немесе ақыл-есі кем, құрылғыны қолдану тәжірибесі жоқ не қолдана білмейтін адамдар құрылғыны қауіпсіз қолдану, қатерлі жағдайлар туралы нұсқау алса ғана немесе тиісті адамның қадағалауы бойынша пайдалануға тиіс. Балалардың құрылғымен ойнауына жол бермеңіз. Балаларға ересектердің бақылауынсыз тазалауға және құрылғыны жөндеуге тыйым салынған.
3. Балаларды құрылғымен ойнамас үшін қадағалап отыру керек.
4. Қорек сымына зақым келсе, қатерлі жағдай орын алмас үшін оны өндіруші, өндірушінің уәкілетті агенті немесе білікті адам ауыстыруға тиіс.
5. Құрылғымен бірге жеткізілетін жаңа түтікшелерді ғана пайдаланыңыз, ескі түтіктерді пайдалануға болмайды.
6. Құрылғылардың табанындағы желдеткіш саңылауларды кілем бітемеу керек.
7. **Еуропада пайдалану үшін:** 3 жасқа толмаған балаларды үнемі байқап отырмаған жағдайда құрылғыдан алыс ұстау керек.

Қауіпсіздік нұсқаулары

8. **АБАЙЛАҢЫЗ:** Тоқ сөніп қалғанда қауіп-қатерлі жағдайға жол бермеу үшін бұл құрылғыға таймер сияқты сыртқы ағыту құралын орнатпау немесе уақытылы қосылып және сөндіріліп отыратын желіге қосылмауы керек.
9. Бұл құрылғыны үйде және төмендегі жерлерде пайдалануға болады:
 - дүкендердің ас бөлмелерінде, кеңселерде және басқа жұмыс орындарында;
 - ферма үйлерінде;
 - қонақ үйлердің, мотельдердің және басқа тұрғынды жерлердің қонақтары;
 - таңғы ас және төсекпен қамтамасыз ететін қонақжайлар.
10. Есікті ашық қалдырмау керек, адам оған соғылып қалуы мүмкін.
11. **ЕСКЕРТУ:** Пышақтарды және басқа да ұшы өткір заттарды себетке төмен қаратып салу немесе көлденеңінен қою керек.

ЫДЫС ЖУҒЫШ МАШИНАНЫ ПАЙДАЛАНУ НҰСҚАУЛЫҒЫ

-  Бұл ыдыс жуғыш машина коммерциялық мақсатта пайдалануға арналмаған. Үй шаруашылықтарында және сол сияқты жұмыс, тұрғын үй жайларында пайдалануға арналған:
 - Дүкендерде
 - Кеңселер мен көрме залдарындакелесі мекемелердің тұрғындарына:
 - Жатақханалар мен қонақ үйлердің.
-  Ыдыс-аяқ пен ас үй құралдарын тазалау үшін пайдаланушы нұсқаулығында көрсетілгендей қолдануға болады. Одан басқа мақсаттарда қолдануға өндіруші тарапынан рұқсат берілмейді әрі қауіпті болуы мүмкін.
-  Өндіруші құрылғыны дұрыс пайдаланбау салдарынан туындаған зақымға жауапты емес.
-  ЕСКЕРТУ Еріткіштерді ыдыс жуғыш машинада пайдаланбаңыз. Жарылыс қауіпі бар.
-  ЕСКЕРТУ Жуғыш құралдарды иіскеуге және жеуге болмайды. Жуғыш заттардың құрамында тітіркендіргіш немесе коррозияға қарсы, мұрынды ашытатын, ішкенде немесе тыныс алғанда ауыз қуысын және тамақты күйгізетін ингредиенттер бар. Жуғыш құралдарды ішіп немесе онымен дем алып қойсаңыз дәрігерге дереу хабарласыңыз.
-  АБАЙЛҒЫЗ Егер қажет болмаса есікті ашық қалдырмаңыз, себебі оған соғылып қаласыз.
-  АБАЙЛҒЫЗ Ашық есікке отырмаңыз немесе сүйенбеңіз. Себебі ыдыс жуғыш машина құлап, оған зақым келуі және өзіңіз жарақат алуыңыз мүмкін.
-  Тұрмыстық ыдыс жуғыш машинаға арналған жуу, шаю құралдарын ғана пайдаланыңыз. Ыдыс жуатын сұйықтықты пайдаланбаңыз.
-  АБАЙЛҒЫЗ Қышқылдылығы жоғары тазартқыш құралдарды пайдаланбаңыз.
-  Шайғыш зат сауытын ұнтақ немесе сұйық жуатын құралмен толтырмаңыз. Сауыт зақымдануы мүмкін.
-  АБАЙЛҒЫЗ Тұз сауытын ұнтақ немесе сұйық жуатын құралмен толтырсаңыз, су жұмсартқышқа зақым келуі мүмкін. Тұз сауытын толтырар алдында, ыдыс жууға арналған тұзды қалтаны дұрыс алғаныңызды тексеріңіз.
-  Кесек түйіршікті ыдыс жуғыш тұзды қолданыңыз, себебі басқа тұздарда жұмсартқыштың жұмысын төмендететін, ерімейтін қоспалар болуы мүмкін.
-  АБАЙЛҒЫЗ Құрылғының (үлгісіне байланысты) ас үй құралдарына арналған себетіне ас үй құралдарын төмен қаратып, ыңғайлы түрде орналастырсаңыз ғана жақсы жуылады және кептіріледі. Жарақат алмас үшін пышақтар мен шанышқылардың саптарын жоғары қаратып орналастыңыз.
-  Ыдыс жуғыш машинада бір рет пайдаланылатын пластик ыдыстар немесе ас үй құралдары мен ыдыс-аяқ сияқты ыстық суға төзімсіз пластик заттарды жууға болмайды. Ыдыс жуғыш машинадағы жоғары температура оларды ерітіп немесе пішіндерін өзгертуі мүмкін.
-  Кешіктіріп бастау функциясы бар үлгілерде жуғыш зат қоспас бұрын сауыттың құрғақ екеніне көз жеткізіңіз. Қажет болса, құрғатыңыз. Ылғалды сауытқа жуғыш құрал құйылса, ол толық таралмауы немесе сауытты бітеуі мүмкін.
-  ЕСКЕРТУ Пышақтарды және басқа да ұшы өткір заттарды себетке төмен қаратып салу немесе көлденеңінен қою керек.

Қауіпсіздік нұсқаулары

БАЛАЛАРДЫ ҚОРҒАУҒА ҚАТЫСТЫ НҰСҚАУЛЫҚ



Бұл құрылғы ойыншық емес! Балалар жарақат алмас үшін оларды құрылғыдан алыс ұстаңыз, оларға ыдыс жуғыш машинамен немесе оның айналысында ойнауға, басқару тетіктерін пайдалануға рұқсат бермеңіз. Олар ыдыс жуғыш машинадан келуі мүмкін қауіпті түсінбейді. Ас үйде жұмыс істеген кезде балаларды үнемі байқап отыру керек.

Балалар ойнап жүріп, ыдыс жуғыш машинаның ішіне қамалып қалуы мүмкін.



Бұл құрылғыны 8 жасқа толған және одан асқандар ғана қолдануға тиіс және кембағал, сезім жүйесі дамымаған немесе ақыл-есі кем, құрылғыны қолдану тәжірибесі жоқ не қолдана білмейтін адамдар құрылғыны қауіпсіз қолдану, қатерлі жағдайлар туралы нұсқау алса ғана немесе тиісті адамның қадағалауы бойынша пайдалануға тиіс. Балалардың құрылғымен ойнауына жол бермеңіз.

Балаларға ересектердің бақылауынсыз тазалауға және құрылғыны жөндеуге тыйым салынған.



Ересек балаларға ыдыс жуғыш машинаның жұмыс істеуін нақты түсіндірсеңіз және олар дұрыс пайдаланбаудың қауіпті салдарын түсінсе ғана құрылғыны пайдалана алады.



БАЛАЛАРДЫ ЖУҒЫШ ҚҰРАЛДАРДАН АЛЫС ҰСТАҢЫЗ! Жуғыш заттардың құрамында тітіркендіргіш және коррозияға қарсы, мұрынды ашытатын, ішкенде немесе тыныс алғанда ауыз қуысын және тамақты күйгізетін ингредиенттер бар.

Есік ашық тұрған кезде балаларды ыдыс жуғыш машинадан алыс ұстаңыз.

Машинаның ішінде жуғыш құралдың қалдығы болуы мүмкін.

Балаңыз жуғыш құралды ішіп немесе онымен дем алып қойса, дәрігерге жедел хабарласыңыз.

ЫДЫС ЖУҒЫШ МАШИНАНЫ ОРНАТУ ТУРАЛЫ НҰСҚАУЛЫҚ



Құрылғыны орнатпай тұрып, оның сыртына зақым келмегенін қарап тексеріңіз. Зақымдалған құрылғыны ешқашан пайдаланбаңыз. Зақымдалған құрылғы қауіпті болуы мүмкін.



Ыдыс жуғыш машинаны тиісті розетка арқылы ғана электр қуатына қосу керек. Ыдыс жуғыш машинаны орнатқаннан кейін оны кез- келген уақытта электр желісінен ажырату үшін розетка оңай қол жететін жерде болуы керек. (**“Бөлшектері мен функциялары”** тармағын 11-беттен қараңыз.)



Ыдыс жуғыш машинаның артында электр розеткалары болмауы керек. Ыдыс жуғыш машина ашаға тиіп тұрса, қызып кетуі және өрт шығуы мүмкін.



Ыдыс жуғыш машинаны пештің астына орнатуға болмайды. Пештің жоғары температурасы ыдыс жуғыш машинаға зақым келтіруі мүмкін. Сондықтан оны ашық оттың немесе басқа да жылу бөлетін, мысалы, қыздырғыштар және т.б. сияқты құрылғылармен қатар орналастыруға болмайды.



Ыдыс жуғыш машинаны толығымен орнатып, есігінің серіппесін реттемей тұрып қуат көзіне қоспаңыз.



Құрылғыны қосу алдында деректер тақтасындағы қосылым деректерінің (кернеу мен қосылған жүктеме) электр желісінің параметрлеріне сәйкес келетінін тексеріңіз. Егер күмән туындаса, білікті электршіге хабарласыңыз.



Құрылғының электр қауіпсіздігі, құрылғы мен оның жерге тұйықтау жүйесі өзара дұрыс қосылса ғана қамтамасыз етіледі. Негізгі қауіпсіздік талаптарының сақталуы және жүйелі түрде тексеріліп отыруы және үйдегі электр жүйесінің жұмысына қатысты күмән туындаса, оны білікті электрикке тексертіп алу аса маңызды болып табылады.

Өндіруші жерге тұйықтау жүйесінің дұрыс орнатпау (мысалы, ток соғуы) салдарларына жауапты емес.



Құрылғыны қуат көзіне көп розеткалы блок немесе ұзартқыш сым арқылы қоспаңыз. Олар құрылғының қауіпсіздігін тиісті деңгейде сақтауға кепілдік бермейді (мысалы, қызып кету қаупіне қарсы).



Құрылғыны кеме сияқты жылжымалы қондырғыларға орнатқаннан кейін, оны білікті инженер тексерсе ғана пайдалануға беруге болады.



Су қосылымының пластик корпусында электрлі бөлшек бар. Корпусты суға батыруға болмайды.



Aqua-Stop түтігіне электр сымдары орнатылған. Су құятын түтікті ешқашан, тіпті ұзын болса да кеспеңіз.



Орнату, техникалық қызмет көрсету және жөндеу жұмыстарын білікті және құзыретті маман мемлекеттік және жергілікті қауіпсіздік ережелерін сақтай отырып ғана орындауы керек. Білікті мамандардан басқалардың құрылғыны жөндеуі немесе оған қатысты басқа да жұмыстарды орындауы қауіпті жағдайға әкелуі мүмкін. Өндіруші өзі рұқсат бермеген жұмыстар үшін жауапты емес.

Қауіпсіздік нұсқаулары



Кіріктірілген су өткізбейтін жүйе келесі шарттар орындалған жағдайда, құрылғының судан келетін зақымнан қорғайды:

АБАЙЛАҢЫЗ

- Ыдсы жуғыш машина дұрыс орнатылған және сантехникалық жұмыстар дұрыс орындалса.
- Ыдыс жуғыш машинаға тиісті күтім көрсетіліп, ауыстырылатын бөлшектерін дер кезінде ауыстырып отырса.
- Құрылғыны ұзақ уақыт пайдаланбаған кезде (мысалы, мереке күндері) бекітпе кранды ажырату керек.
- Су өткізбейтін жүйе құрылғы ағытылып тұрған кезде де жұмыс істейді. Дегенмен, құрылғы электр қуатына қосылып тұруға тиіс.



ЕСКЕРТУ

Зақымдалған құрылғы қауіпті болуы мүмкін. Ыдыс жуғыш машинаға зақым келсе, оны қуат көзінен ағытып, дилеріңізге немесе қызмет көрсету бөліміне хабарласыңыз.



Рұқсат етілмеген жөндеу жұмыстары күтпеген қауіпті жағдайларға әкелуі мүмкін, мұндай жағдайлар үшін өндіруші жауапкершілік көтермейді. Жөндеу жұмыстарын рұқсаты бар қызмет көрсету технигі ғана орындауға тиіс.



Жарамсыз бөлшектерді тек түпнұсқа қосалқы бөлшектерге ауыстыру керек. Осы бөлшектер орнатылғаннан кейін ғана құрылғының қауіпсіздігі қамтамасыз етіледі.



Техникалық қызмет көрсету үшін ыдыс жуғыш машинаны әрқашан электр желісінен ажыратыңыз (розеткадан ағытып, ашасын суырыңыз).



АБАЙЛАҢЫЗ

Қосылым сымына зақым келсе, оны өндірушіден алуға болатын арнайы кабельге ауыстыру қажет. Қауіпсіздікті қамтамасыз ету үшін бұл жұмысты қызмет көрсету бөлімі немесе уәкілетті қызмет технигі орнатуы керек.



ЕСКЕРТУ

Тарақандарды немесе басқа да зиянкестері бар жерлерде құрылғыны және оның айналасын әрқашан таза ұстауға ерекше назар аударыңыз. Тарақандар мен басқа да зиянкестерге байланысты туындаған зақымдардың ешқайсысы кепілдікке жатпайды.



АБАЙЛАҢЫЗ

Ақаулық пайда болғанда немесе құрылғыны тазалау кезінде электр қуат көзінен тек төмендегі жағдайларда ғана толық ағытылды деп есептеу керек:

- розеткадан ағытылған және ашасы суырылған болса
- қуат көзінен толық ағытылған немесе
- желілік сақтандырғыштан ағытылған немесе
- бұрама сақтандырғыш алынған (қолданылатын елдерде).



Өндіруші тарапынан рұқсат берілмесе, құрылғыға ешқандай өзгеріс енгізбеңіз.



АБАЙЛАҢЫЗ

Құрылғының корпусын / қаптамасын ешқашан ашпаңыз.

Электр қосылымдары немесе компоненттері мен механикалық бөліктері бар бөлшектерді өзгерту өте қауіпті және ақауларға немесе ток соғуға әкелуі мүмкін.



Құрылғының кепілдік мерзімі әлі аяқталмаған болса, жөндеу жұмыстарын өндіруші рұқсат берген қызмет көрсету технигі ғана жүргізуі керек. Басқа жағдайларда кепілдік заңды күшінен айырылады.



АБАЙЛАҢЫЗ

Өнімді орнатқанда желдетуді қамтамасыз ету үшін өнімнің үстіңгі, сол, оң және артқы жағынан орын қалдыруды ұмытпаңыз.

Құрылғы мен раковина арасындағы орын жеткіліксіз болса, раковинаға зақым келуі немесе зең пайда болуы мүмкін.



Ыдыс жуғыш машинаның кермектік параметрінің тұратын жеріңіздегі судың кермектігіне сәйкес келетініне көз жеткізіңіз.

(“Су жұмсартқыштың режимі (Судың кермектік деңгейін орнату)” тармағын 19-беттен қараңыз.)

8_ Қауіпсіздік нұсқаулары

WEEE БЕЛГІСІ ТУРАЛЫ НҰСҚАУ



Өнімді дұрыс тастау (Қолданыс мерзімі аяқталған электр және электроника құрылғылары)

(Жеке қоқыс тастау жүйесін қолданатын елдерге қатысты)

Өнімдегі, оның керек-жарақтары немесе ілеспе кітапшасындағы белгі, осы өнім мен оның электроникалық керек-жарақтарын (мысалы, зарядтағыш құралы, құлақаспабы, USB сымы), қолданыс мерзімі аяқталғаннан кейін басқа тұрмыстық қалдықтармен бірге тастамау керек дегенді білдіреді. Қалдық дұрыс тасталмаған жағдайда қоршаған ортаға немесе адамдардың денсаулығына келетін зиянның алдын алуға және материалдық ресурстарды қайтадан қажетке жаратуға өз үлесіңізді қосу үшін бұндай заттарды басқа қоқыс түрлерінен бөлектеп, қалдық өнімдерді қайта өңдеуден өткізетін жерге апарып тапсырыңыз.

Құрылғыны үйде пайдаланушылар қолданушылар, осы заттарды қоршаған ортаға залалсыз түрде қайта өңдеуден өткізу үшін осы құрылғыны қайда, қалай тапсыру туралы егжей-тегжейлі ақпаратты, өнімді сатып алған бөлшек сауда орталығына немесе жергілікті мекемеге хабарласып алуына болады.

Коммерциялық мақсатта қолданушылар, өз жабдықтаушыларына хабарласып, сатып алу келісім-шартының талаптарымен танысуы керек. Осы өнім мен оның электроникалық керек-жарақтарын басқа да коммерциялық өнімдердің қалдықтарымен араластырып тастауға болмайды.

Мазмұны

БӨЛШЕКТЕРІ МЕН ФУНКЦИЯЛАРЫ	11	11 Ыдыс жуғыш машинаның функциялары
		14 Басқару панелі
		17 Дисплейлер
ЖУҒЫШ ЗАТ ПЕН СУ ЖҰМСАРТҚЫШТЫ ҚОЛДАНУ	19	19 Су жұмсартқыштың режимі (Судың кермектік деңгейін орнату)
		20 Су жұмсартқышқа тұз салу
		21 Жуғыш затты пайдалану
		22 Шайғыш затты пайдалану
		23 Мультитаб параметрін қолдану тәсілі
ЫДЫС ЖУҒЫШТЫҢ СӨРЕЛЕРІН ТОЛТЫРУ	24	24 Үстіңгі себетті толтыру
		26 Астыңғы себетті толтыру
		26 Астыңғы себеттің ілгектерін жинау
		27 Ас құралдарының торы
		29 Келесі ыдыс-аяқ/ас құралдары ыдыс жуғышпен жууға:
ЖУУ БАҒДАРЛАМАЛАРЫ	30	30 Құрылғыны қосу
		30 Бағдарламаны өзгерту
		31 Жуу бағдарламасының аяқталуы
		31 Жуу циклының кестесі
ТАЗАЛАУ ЖӘНЕ КҮТІМ КӨРСЕТУ	33	33 Сүзгілерді тазалау
		34 Бүріккіш түтіктерді тазалау
		34 Есікті тазалау
		34 Ыдыс жуғыш машинаны күтіп ұстау
		34 Мұз қатудан қорғау
		35 Ыдыс жуғыш машинаны қалай күтіп ұстау керек
ЫДЫС ЖУҒЫШ МАШИНА ПАРАМЕТРІН ОРНАТУ	36	36 Су құю және төгу
		38 Су төгетін түтіктерді жалғау
		38 Құрылғыны орналастыру
		38 Ыдыс жуғыш машинаны іске қосу
ЫДЫС ЖУҒЫШ МАШИНАНЫ ОРНАТУ	39	39 Кіріктірілген, жартылай, толық кіріктіріліп орнатылған ыдыс жуғыш машина
АҚАУЛЫҚТЫ ІЗДЕУ	45	45 Қызмет көрсету орталығына хабарласар алдында
		48 Ақпарат кодтары
ҚОСЫМША	49	49 Сипаттамалары
		50 Құрылғының өлшемі

Бөлшектері мен функциялары

ЫДЫС ЖУҒЫШ МАШИНАНЫҢ ФУНКЦИЯЛАРЫ

Алдыңғы және артқы көрінісі (DW6*M6050**)

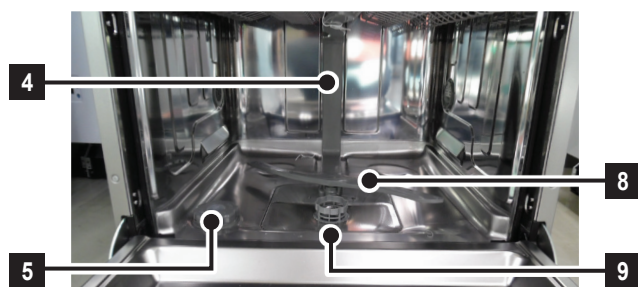
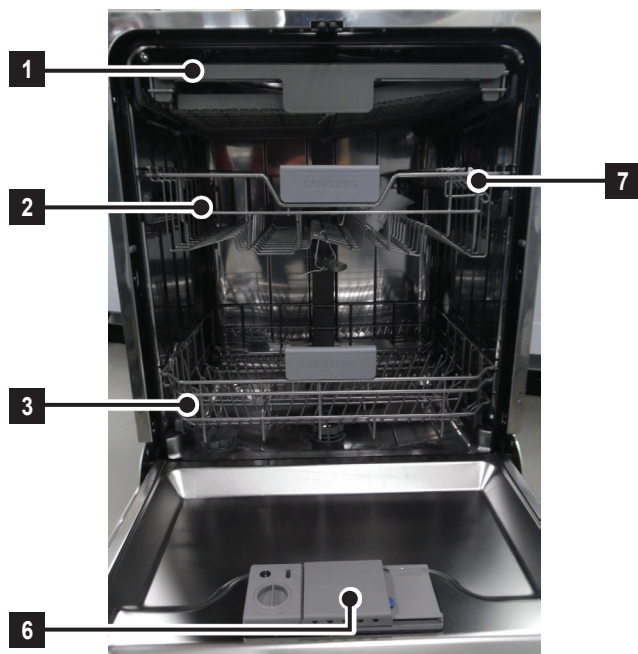

1	3-ші сөре
2	Үстіңгі себет
3	Астыңғы себет
4	Аспалы қондырма
5	Тұз сауыты
6	Бөлгіш
7	Шыны-аяқ сөресі
8	Бүріккіштер
9	Сүзгі жинағы
10	Су құятын түтік
11	Су төгетін түтік

 Керек-жарақ элементтері - Пайдаланушы нұсқаулығы, тұз сауыты, ас үй құралдары себеті.

Бөлшектері мен функциялары

Алдыңғы және артқы көрінісі (DW6*M6051**)

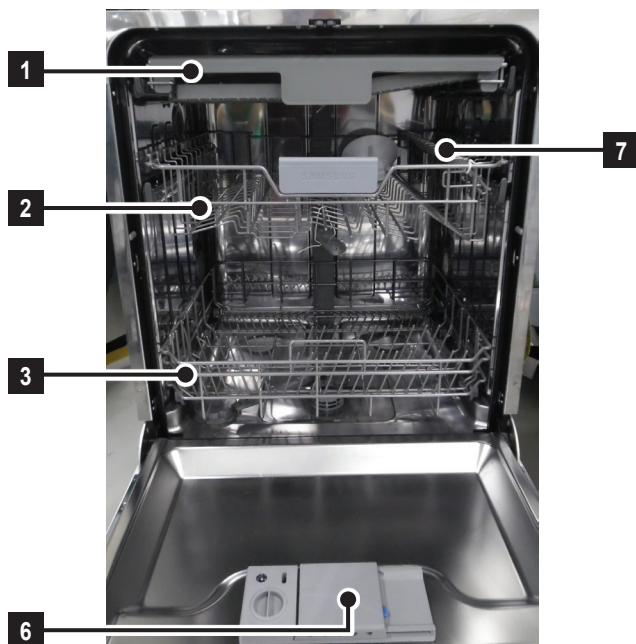

1	3-ші сөре
2	Үстіңгі себет
3	Астыңғы себет
4	Аспалы қондырма
5	Тұз сауыты
6	Белгіш
7	Шыны-аяқ сәресі
8	Бүріккіштер
9	Сүзгі жинағы
10	Су құятын түтік
11	Су төгетін түтік

 Керек-жарақ элементтері - Пайдаланушы нұсқаулығы, тұз сауыты, ас үй құралдары себеті.

Алдыңғы және артқы көрінісі (DW6*M6040**)

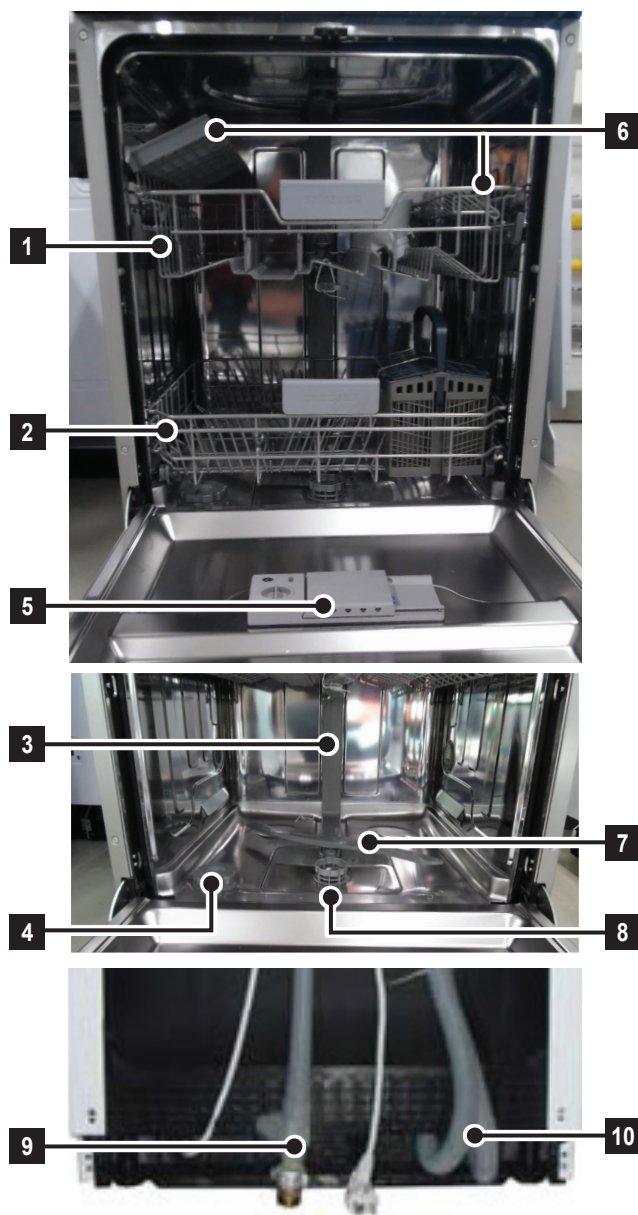

1	Үстіңгі себет
2	Астыңғы себет
3	Аспалы қондырма
4	Тұз сауыты
5	Бөлгіш
6	Шыны-аяқ сәресі
7	Бүріккіштер
8	Сүзгі жинағы
9	Су төгетін түтік
10	Су құятын түтік

 Керек-жарақ элементтері - Пайдаланушы нұсқаулығы, тұз сауыты, ас үй құралдары себеті.

Бөлшектері мен функциялары

БАСҚАРУ ПАНЕЛІ

DW6*M605*F*/DW6*M605*U*/DW6*M605*S*
DW6*M604*F*/DW6*M604*U*/DW6*M604*S*

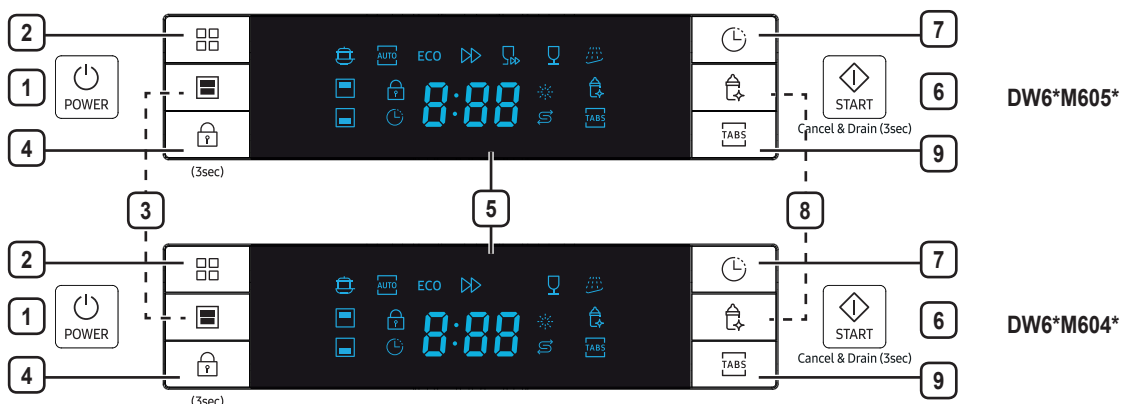

1	POWER (ҚУАТ)	Ыдыс жуғыш машинаны іске қосу үшін осы түймені басыңыз: экран жанады.
2	Бағдарлама	Жуу бағдарламасын таңдау үшін түймені басыңыз.
3	Жартылай жүктеме	Аз зат жуғанда, қуат мөлшерін үнемдеу үшін үстіңгі немесе астыңғы себеттің бірін ғана пайдаланыңыз. Үстіңгі немесе астыңғы себетті таңдау үшін Жартылай жүктеме түймесін басыңыз.
4	Басқару панелін бұғаттау	Бұл параметр балалар басқару панеліндегі түймелерді байқаусызда басып қалып, ыдыс жуғыш машинаны іске қосып қоймау үшін басқару панеліндегі түймелерді бұғаттайды. Басқару панеліндегі түймелерді құрсаулау және белсенді күйге көшіру үшін Басқару панелін бұғаттау түймелерін үш (3) секунд басып ұстаңыз.
5	Дисплей терезесі	Орындалу барысының индикаторы, кешіктіру уақыты, ақпарат кодтары және т.б.
6	START (БАСТАУ)	Циклды бастау үшін есікті жабар алдында START (БАСТАУ) түймесін басыңыз. *Қалпына келтіру : Жұмыс істеп тұрған циклды тоқтатып, суды төгу үшін START (БАСТАУ) түймесін үш (3) секунд басыңыз. Ыдыс жуғыш машина параметрлерін бастапқы қалпына қайтарғаннан кейін, цикл мен опцияны таңдап, ыдыс жуғышты қайта іске қосу үшін START (БАСТАУ) түймесін басыңыз.
7	Кешіктіріп бастау	Жууды кешіктіріп бастау уақытын орнату үшін осы түймені басыңыз. Жууды 24 сағатқа дейін кешіктіріп бастауға болады. Осы түймені бір рет бассаңыз, жууды бір сағатқа кешіктіріп бастайсыз.
8	Гигиена	Ыдыс жуғыш машинаның ішін барынша таза ұстау үшін Гигиена түймесін басыңыз. Бұл функция AUTO (Автоматты), Жылдам жуу және Алдын ала жуу бағдарламаларынан басқа бағдарламалардың бәрінде жұмыс істейді.
9	Мультитаб	Мультитаб опциясын тұз бен шайғыш затты қажет етпейтін Мультитаб таблеткасын таңдау үшін басыңыз. Бұл функция AUTO (Автоматты), Жылдам жуу және Алдын ала жуу бағдарламаларынан басқа бағдарламалардың бәрінде жұмыс істейді.

- Есік ашық тұрса, **POWER (ҚУАТ)** түймесі ғана жұмыс істейді.
- Циклды бастау алдында (**Мультитаб**, **Кешіктіріп бастау** және/немесе **Жартылай жүктеме**) функцияларын таңдауға болады.

⚠️ МАҢЫЗДЫ: Ыдыс жуғыш машинаның барынша тиімді жұмыс істеуін қамтамасыз ету үшін оны алғаш рет пайдалану алдында пайдалану нұсқауларын толық оқыңыз.

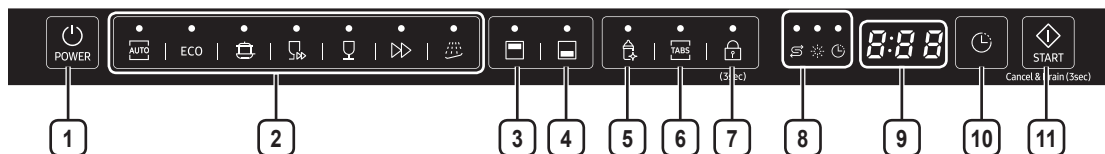

14_ Бөлшектері мен функциялары

DW6*M605*BB





DW6*M604*BB



1	POWER (ҚУАТ)	Ыдыс жуғыш машинаны қосу үшін осы түймені басыңыз: экран жанады.
2	Цикл	Жуу бағдарламасын таңдау үшін түймені басыңыз.
3	Үстіңгі	<p>Үстіңгі, таңдаған кезде тек үстіңгі сөренің түтікшесі ғана іске қосылады. Астыңғы түтікше жұмыс істемейді. Бұл мүмкіндікті үстіңгі сөреге орналастырылған шағын ыдыстарды немесе стакандарды жуу үшін қолданыңыз.</p> <p> Үстіңгі, режимін таңдаған кезде тек үстіңгі сөреге ғана ыдыстарды, стакандарды және т.б. орналастырыңыз. Ыдыс жуғыш машина астыңғы сөреге қойылған заттарды жумайды.</p> <p>Үстіңгі режимін таңдағанда цикл уақыты да, тұтынылатын электр қуаты да азаяды.</p>
4	Астыңғы	<p>Астыңғы, таңдаған кезде тек астыңғы сөренің түтікшесі ғана іске қосылады. Үстіңгі түтікше жұмыс істемейді. Бұл мүмкіндікті астыңғы сөреге орналастырылған шағын ыдыстарды немесе стакандарды жуу үшін қолданыңыз.</p> <p> Астыңғы, режимін таңдаған кезде стакан және т.б. заттарды тек астыңғы сөреге орналастырыңыз. Ыдыс жуғыш машина үстіңгі сөреге қойылған заттарды жумайды.</p> <p>Астыңғы режимін таңдағанда цикл уақыты да, тұтынылатын электр қуаты да азаяды.</p>
5	Гигиена	Ыдыс жуғыш машинаның ішін барынша таза ұстау үшін Гигиена түймесін басыңыз. Бұл функция AUTO (Автоматты), Жылдам жуужәнеАлдын ала жуу бағдарламаларынан басқа бағдарламалардың бәрінде жұмыс істейді.
6	Мультитаб	Мультитаб опциясын түз бен шайғыш затты қажет етпейтін Мультитаб таблеткасын таңдау үшін басыңыз. Бұл функцияны AUTO (Автоматты), Жылдам жуужәнеАлдын ала жуу бағдарламасынан басқа барлық бағдарламамен бірге қолдануға болады.
7	Басқару панелін бұғаттау	Бұл параметр балалар басқару панеліндегі түймелерді байқаусызда басып қалып, ыдыс жуғыш машинаны іске қосып қоймау үшін басқару панеліндегі түймелерді бұғаттайды. Басқару панеліндегі түймелерді құрсаулау және белсенді күйге көшіру үшін Басқару панелін бұғаттау түймелерін үш (3) секунд басып ұстаңыз.

Бөлшектері мен функциялары

<p>8 Индикатор</p>	<p>Егер Шайғыш зат толтыру немесе Тұз толтыру индикаторы жанып тұрса, шаю құралын немесе тұзды толтыру керек.</p> <p> Кешіктіріп бастау индикаторы</p> <ul style="list-style-type: none"> Егер “Кешіктіріп бастау” индикаторы жанып тұрса, “Кешіктіріп бастау” функциясын таңдау қажет екенін білдіреді. <p> Шайғыш зат толтыру индикаторы</p> <ul style="list-style-type: none"> Егер “Шайғыш зат толтыру” индикаторы жанып тұрса, ыдыс жуғыш машинада шаю құралының азайғанын және оны толтыру керек екенін білдіреді. <p> Тұз толтыру индикаторы</p> <ul style="list-style-type: none"> Егер “Тұз толтыру” индикаторы жанып тұрса, ыдыс жуғыш машинадағы тұздың азайғанын және оны толтыру керек екенін білдіреді.
<p>9 Дисплей</p>	<p>Дисплейде қалған уақыт, ақпарат коды немесе кешіктіру уақыты көрсетіледі.</p>
<p>10 Кешіктіріп бастау</p>	<p>Жууды кешіктіріп бастау уақытын орнату үшін осы түймені басыңыз. Жууды 24 сағатқа дейін кешіктіріп бастауға болады. Осы түймені бір рет бассаңыз, жууды бір сағатқа кешіктіріп бастайсыз.</p>
<p>11 START (БАСТАУ)</p>	<p>Циклды бастау үшін есікті жабар алдында START (БАСТАУ) түймесін басыңыз.</p> <p>*Қалпына келтіру : Жұмыс істеп тұрған циклды тоқтатып, суды төгу үшін START (БАСТАУ) түймесін үш (3) секунд басыңыз.</p> <p>Ыдыс жуғыш машина параметрлерін бастапқы қалпына қайтарғаннан кейін, цикл мен опцияны таңдап, ыдыс жуғышты қайта іске қосу үшін START (БАСТАУ) түймесін басыңыз.</p>

 Циклды бастау алдында (**Мультитаб, Жартылай жүктеме, Кешіктіріп бастау, Гигиена**) функцияларын таңдауға болады.

 Сенсорлық панельдің сезімталдығы төмендеп кетпеу үшін мына нұсқауларды орындаңыз:

- Әр пернетақтаның ортасын саусағыңызбен түртіңіз. Қатты итермеңіз.
- Сенсорлық басқару тақтасын жұмсақ, дымқыл шүберекпен уақытылы тазалаңыз.
- Бір уақытта бір сенсорлы пернетақтадан басқасын басудан сақ болыңыз.

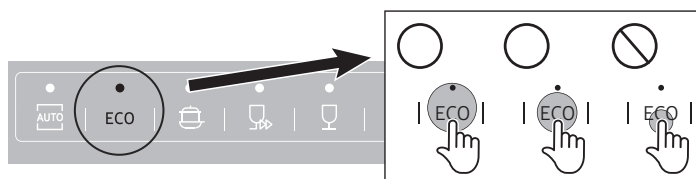

ДИСПЕЙЛЕР

DW6*M605*F*/DW6*M605*U*/DW6*M605*S*
DW6*M604*F*/DW6*M604*U*/DW6*M604*S*

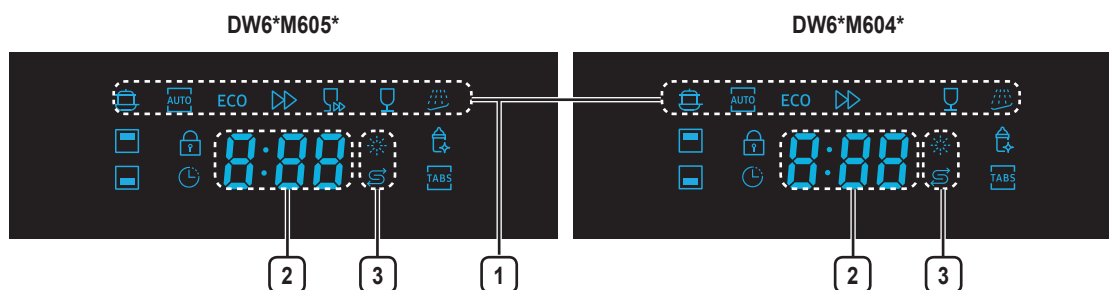

1	Бағдарлама белгішелері	Әр бағдарламаны таңдау үшін Бағдарлама түймесін басыңыз.
	Қарқынды	Кәстрөлдер мен табалар сияқты қатты ластанған заттар
	Auto wash (Автоматты жуу)	Күнделікті пайдаланылатын жеңіл немесе қатты ластанған заттар; ластықтың мөлшері автоматты түрде анықталады.
ECO	ECO (ЭКО)	Қуат және су аз пайдаланылатын, әдетте күнделікті ластанған нәрселерді жууға арналған.
	Өте жылдам	Күнделікті қолданылатын заттарға арналған қысқа цикл.
	Жылдам жуу	Жеңіл ластанған заттарға арналған өте қысқа цикл. (DW6*M605*)
	Баппен жуу	Шамалы ластанған осал заттар.
	Алдын ала жуу	Басқа бағдарламаны іске қоспас бұрын кірді суық сумен шаю керек.
2	Дисплей	Дисплейде қалған уақыт, ақпарат коды немесе кешіктіру уақыты көрсетіледі.
3	Толтыру индикаторлары	Шаю немесе тұзды толтыру индикаторы жанса, шаю құралын немесе тұзды қайта толтыру қажет.
	Шайғыш зат толтыру индикаторы	Шаю немесе тұзды толтыру индикаторы жанса, шаю құралын немесе тұзды толтыру қажет. Шаю құралының сауытын толтыру үшін “Шайғыш зат үлестіргішін толтыру” атты тарауын 22 -беттен қараңыз.
	Тұз толтыру индикаторы	Егер “Тұз толтыру” индикаторы жанып тұрса, ыдыс жуғыш машинадағы тұздың азайғанын және оны толтыру керек екенін білдіреді. Тұз сауытын толтыру үшін “Су жұмсартқышқа тұз салу” тарауын 20 -беттен қараңыз.

Бөлшектері мен функциялары

DW6*M605*BB/DW6*M604*BB

DW6*M605*



DW6*M604*



1	Бағдарлама белгішелері	Әр бағдарламаны таңдау үшін Бағдарлама түймесін басыңыз.
	Auto wash (Автоматты жуу)	Күнделікті пайдаланылатын жеңіл немесе қатты ластанған заттар; ластықтың мөлшері автоматты түрде анықталады.
ECO	ECO (ЭКО)	Қуат және су аз пайдаланылатын, әдетте күнделікті ластанған нәрселерді жууға арналған.
	Қарқынды	Кәстрөлдер мен табалар сияқты қатты ластанған заттар
	Жылдам жуу	Жеңіл ластанған заттарға арналған өте қысқа цикл. (DW6*M605*)
	Баппен жуу	Шамалы ластанған осал заттар.
	Өте жылдам	Күнделікті қолданылатын заттарға арналған қысқа цикл.
	Алдын ала жуу	Басқа бағдарламаны іске қоспас бұрын кірді суық сумен шаю керек.
2	Толтыру индикаторлары	Шаю немесе тұзды толтыру индикаторы жанса, шаю құралын немесе тұзды қайта толтыру қажет.
	Тұз толтыру индикаторы	Егер “Тұз толтыру” индикаторы жанып тұрса, ыдыс жуғыш машинадағы тұздың азайғанын және оны толтыру керек екенін білдіреді. Тұз сауытын толтыру үшін “ Су жұмсартқышқа тұз салу ” тарауын 20 -беттен қараңыз.
	Шайғыш зат толтыру индикаторы	Шаю немесе тұзды толтыру индикаторы жанса, шаю құралын немесе тұзды толтыру қажет. Шайғыш зат сауытын толтыру үшін “ Шайғыш зат сауытын толтыру ” тарауын 22 -беттен қараңыз.
	Кешіктіріп бастау индикаторы	Егер “Кешіктіріп бастау” индикаторы жанып тұрса, “Кешіктіріп бастау” функциясын таңдау қажет екенін білдіреді.
3	Дисплей	Дисплейде қалған уақыт, ақпарат коды немесе кешіктіру уақыты көрсетіледі.

Жуғыш зат пен су жұмсартқышты қолдану

СУ ЖҰМСАРТҚЫШТЫҢ РЕЖИМІ (СУДЫҢ КЕРМЕКТІК ДЕҢГЕЙІН ОРНАТУ)

Ыдыс жуғыш машинада пайдаланылатын тұздың мөлшерін судың кермектігіне қарай реттеуге болады. Бұл пайдаланылатын тұз мөлшерін оңтайландыруға арналған. Тұзды пайдалану мөлшерін орнату үшін төмендегі әрекеттерді орындаңыз:

1. Құрылғыны қосыңыз;
2. Құрылғы іске қосылғаннан кейін 60 секунд ішінде орнатылған су жұмсарту режимін бастау үшін **Бағдарлама** (Толық кіріктірілген үлгіден басқа) немесе **Алдын ала жуу** (Толық кіріктірілген үлгіде) түймесін 5 секундтан артық басыңыз;
- Жергілікті ортаға сәйкес келетін параметр үйлесімін таңдау үшін **Бағдарлама** (Толық кіріктірілген үлгіден басқа) немесе **Алдын ала жуу** (Толық кіріктірілген үлгіде) түймесін басыңыз, параметр үйлесімі мына ретпен өзгереді: H1 → H2 → H3 → H4 → H5 → H6; Түзетулерді төмендегі кестеге сәйкес енгізуді ұсынамыз.
* Зауыттық параметрлер: H3 (EN 50242)
3. Параметрді баптау аяқталғанша 5 секунд күтіңіз.

СУДЫҢ КЕРМЕКТІГІ				Қосқыштың орналасымы	Тұзды пайдалану (г/цикл)
° dH	° fH	° Кларк	ммоль/л		
0-5	0-9	0-6	0-0,94	H1	0
6-11	10-20	7-14	1,0-2,0	H2	9
12-17	21-30	15-21	2,1-3,0	H3	12
18-22	31-40	22-28	3,1-4,0	H4	20
23-34	41-60	29-42	4,1-6,0	H5	30
35-55	61-98	43-69	6,1-9,8	H6	60

- 1 dH (Неміс градусы) = 0,178 ммоль/л
- 1 Кларк (Британия градусы) = 0,143 ммоль/л
- 1 fH (Франция градусы) = 0,1 ммоль/л

- Судың кермектігіне қатысты ақпарат алу үшін жергілікті сумен жабдықтаушы мекемеге хабарласыңыз.

СУ ЖҰМСАРТҚЫШ

Судың кермектігі әр жерде әр түрлі. Ыдыс жуғыш машинада ащы су қолданылса, ыдыс-аяққа қақ тұруы мүмкін. Құрылғы судың құрамындағы әк пен минералдарды тазарту үшін арнайы жасалған тұзды қолданатын су жұмсартқышпен жабдықталған.

[Ыдыстарға қақ тұру]



Жуғыш зат пен су жұмсартқышты қолдану

СУ ЖҰМСАРТҚЫШҚА ТҰЗ САЛУ

Өрқашан ыдыс жуғыш машинаға арналған тұзды қолданыңыз.

Тұз сауыты астыңғы тордың астында орналасқан және оны төмендегідей толтыру керек:

⚠ НАЗАР АУДАРЫҢЫЗ

- Тек ыдыс жуғыш машинаға арналған тұзды ғана пайдаланыңыз. Ыдыс жуғышқа арналмаған басқа тұз түрлері, әсіресе, ас тұзы су жұмсартқышқа зиян келтіреді. Жарамсыз тұзды қолдану салдарынан ақау орын алса, өндіруші ешбір кепілдік бермейді және бұндай ақаулықтарға жауапкершілік көтермейді.
 - Тұз сауытына толық жуу бағдарламаларының бірін қосар алдында ғана тұз салыңыз. Бұл тұз түйірлерінің немесе тұзды судың машина түбіне төгіліп, төгілген жерінде белгілі бір уақыт жатып тоттануды болдырмауы үшін қажет.
 - Бірінші жуу циклі аяқталғаннан кейін басқару панелінің шамы сөнеді.
1. Астыңғы себетті алыңыз, содан кейін тұз сауытының қақпағын бұрап алыңыз.

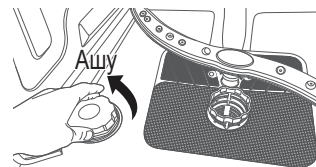

2. Сауытты алғаш рет толтырған кезде, оның 2/3 мөлшеріне дейін су құйыңыз (шамамен 1 литр).

3. Құйғыштың (бірге жеткізіледі) ернеуін тесікке кіргізіп, шамамен 1,5 кг тұз қосыңыз. Тұз сауытынан аздап су төгілуі мүмкін, бұл қалыпты жағдай.

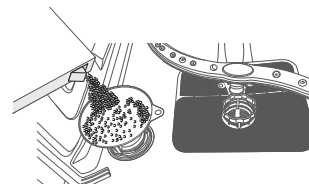

4. Қақпағын орнына мықтап бұраңыз.

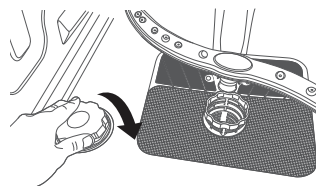

5. Әдетте тұз индикаторының ескерту шамы тұз сауытына тұз салынғаннан кейін сөнеді.

- Тұз сауытын басқару панеліндегі тұз индикаторы жанған кезде толтыру керек. Тұз сауыты жеткілікті толған жағдайда да, тұз индикаторы тұз толық еріп біткенше сөнбеуі мүмкін. Егер басқару панелінде тұз индикаторы жоқ болса, тұз сауытын ыдыс жуғыш машина орындаған жуу циклдарының санына қарап толтыруға болады.
- Егер ыдыс жуғыш машинаның ішіне көп тұз төгіліп қалса, алдын ала жуу бағдарламасын орындап, тұздың төгілуіне жол бермеңіз.

ЖУҒЫШ ЗАТТЫ ПАЙДАЛАНУ

Барлық жуу циклдары үшін жуғыш зат сауытын жуғыш затпен толтыру керек.

Таңдалған цикл барынша тиімді жұмыс істеу үшін жуғыш затты дұрыс мөлшерде салыңыз.

⚠ АБАЙЛАҢЫЗ: Кір жуғыш машинаға арналған жуғыш затты ғана пайдаланыңыз. Әдепкі жуғыш затты пайдаланғанда көбік тым көп шығатындықтан, кір жуғыш машинаның жұмысына әсер етіп, оның жұмыс істемей қалуына әкелуі мүмкін.

⚠ ЕСКЕРТУ: Кір жуғыш машинаның жуғыш затын жұтпаңыз. Оның буымен тыныс алмаңыз. Кір жуғыш машинаның жуғыш заттарының құрамында тыныс жолдарының ауыруларын тудыратын тітіркендіргіш және жеміргіш заттар бар. Кір жуғыш машинаның жуғыш затын жұтып немесе оның буымен дем алсаңыз, дереу дәрігерлік көмек алыңыз.

⚠ ЕСКЕРТУ: Кір жуғыш машинаның жуғыш затын балалардың қолы жетпейтін жерде сақтаңыз.

Жуғыш зат сауытын толтыру

1. Жуғыш зат сауытын босатқышты басып, жуғыш зат сауытының қақпағын ашыңыз.



Жуу циклының соңында қақпақ әрқашан ашық тұрады.

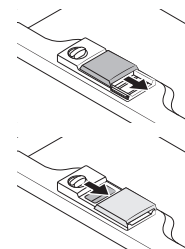

2. Негізгі жуғыш зат салынатын сауытқа жуғыш затты ұсынылатын мөлшерде салыңыз.
3. Қақпақты солға қарай жылжытып, содан кейін төмен басу арқылы жабыңыз.



Мультитаблеткаларды пайдалануға арналған жеке түйме қарастырылмаған.

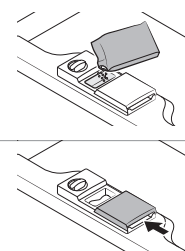

4. Жуу нәтижесін жақсарту үшін, әсіресе қатты ластанған заттарды тазалау үшін есікке шамалы жуғыш зат (шамамен 8 г) салыңыз. Бұл алдын ала жуу кезінде қолданылады.

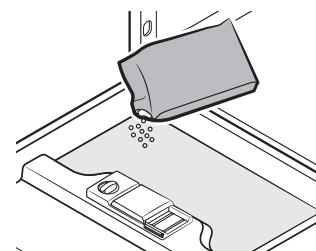

Жуғыш зат пен су жұмсартқышты қолдану

ШАЙҒЫШ ЗАТТЫ ПАЙДАЛАНУ

Шайғыш зат сауытын толтыру

Басқару панеліндегі Шайғыш зат толтыру индикатор жанғанда, шайғыш затты толтырыңыз.

Ыдыс жуғыш машинаңыз тек сұйық шайғыш затты ғана қолданатын етіп жасалған.

Ұнтақ жуғыш затты пайдалансаңыз, сауыттың ернеуі бітеліп, ыдыс жуғыш машина дұрыс жұмыс істемей қалуы мүмкін.

Шайғыш зат ыдыс жуғыш машинаның жұмыс тиімділігін арттырады.

⚠ АБАЙЛАҢЫЗ: Шайғыш зат сауытына әдепкі жуғыш заттарды салмаңыз.

1. Шайғыш зат сауытының қақпағын сағат тілінің бағытына қарсы бұрап шешіп алыңыз.

 Шайғыш затты таблеткаларға қоссаңыз, кептіру нәтижесі жақсарады.

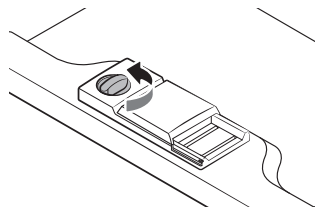

2. Шайғыш зат сауытын шайғыш затпен толтырыңыз.

 Шайғыш затты толтырғанда бақылау тесігін пайдаланыңыз.

⚠ АБАЙЛАҢЫЗ: Сауытты деңгейінен асырып толтырмаңыз. Артық салынған шайғыш зат жуу циклы кезінде төгіледі.

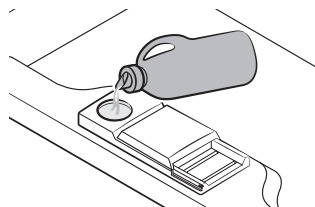

3. Шайғыш зат индикаторын 1 мен 6 аралығындағы санға бұраңыз. Сан артқан сайын ыдыс жуғыш машина шайғыш затты көп қолданады. Егер шайғыш зат тетігін оңай айналдыра алмасаңыз, тиынды қолданып көріңіз.

4. Шайғыш зат сауытының қақпағын сағат тілінің бағытымен бұрап жабыңыз.

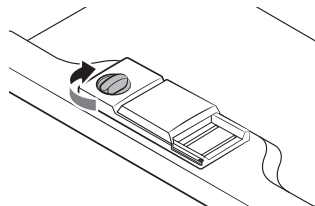



МУЛЬТИТАБ ПАРАМЕТРІН ҚОЛДАНУ ТӘСІЛІ

Ыдыс жуғыш машинаңыз тұз және шайғыш затты қажет етпейтін, бірақ 3 in 1 таблеткасын қажет ететін Мультитаб опциясымен жабдықталған. Бұл параметрді Қарқынды, Эко бағдарламаларында ғана таңдауға болады.

 Мультитаб параметрі Мультитаб таблеткаларын қолдануға ғана арналған. Мультитаб таблеткасын осы параметрсіз қолдансаңыз, құрылғы жұмысы жақсы нәтиже бермейді.

1. Сауытқа Мультитаб таблеткасын салып, содан кейін Мультитаб опциясын бастаңыз.
2. Қақпақшаны қойыңыз да жабылғанға дейін үстінен басыңыз.

 Мультитаб тығыз аралас жуғыш заттарды қолданғанда, қақпақты дұрыс жабыңыз.

 **НАЗАР АУДАРЫҢЫЗ:** Жуғыш заттардың барлығын балалардың қолы жетпейтін жерге сақтаңыз. Жуғыш заттарды әрқашан ыдыс жуғыш машинаны іске қосардың сәл алдында сауытқа салыңыз.



Ыдыс жуғыштың сөрелерін толтыру

Ыдыс жуу машинаның тамаша жұмыс істеуін қамтамасыз ету үшін осы толтыру нұсқауларын орындаңыз. Ас құралдарына арналған себеттер мен торлардың функциялары мен түрі үлгі түріне қарай әр түрлі болуы мүмкін.



Ыдыс жуғыш машина торын толтырар алдында немесе толтырғаннан кейін назар аударыңыз

Тағамның көп мөлшерде қалған қалдықтарын қырып алыңыз. Ыдыс-аяқты ағын сумен шаюдың қажеті жоқ. Ыдыс жуғыш машинаға заттарды төмендегі ретпен салыңыз:

1. Шыныаяқ, стакан, кәстрөл/таба т.с.с. сияқты заттарды төңкеріп қойыңыз.
2. Дөңес немесе ойыс жерлері бар ыдыс-аяқтан су ағып кету үшін жантайтып қойыңыз.
3. Олардың орнықты қойылғанын және аударылып кетпейтінін тексеріңіз.
4. Олардың жуу барысында бүріккіш түтіктердің айналуына кедергі келтірмейтініне көз жеткізіңіз.

Тым кішкене заттарды ыдыс жуғыш машинада жумау керек, себебі олар сөреден оңай түсіп кетуі мүмкін.



Ыдыстарды алу

Астыңғы себетке үстіңгі себеттен су ақпау үшін әуелі астыңғы себеттегі ыдыстарды, содан кейін үстіңгі себеттегі ыдыстарды алыңыз.

ҮСТІҢГІ СЕБЕТТІ ТОЛТЫРУ

Үстіңгі себет стакан, кофе және шай кесесі мен табақтары, сонымен қатар табақ, кішкене шыныаяқтар аласа кәстрөлдер (егер қатты лас болмаса) тәрізді осал және жеңіл заттарды қоюға арналған.

Ыдыс-аяқтар мен ас құралдарын су бүріккіштері қозғамайтын етіп орналастырыңыз. Стакандар, кеселер мен шыныаяқтарды әрқашан төмен қаратып қойыңыз.

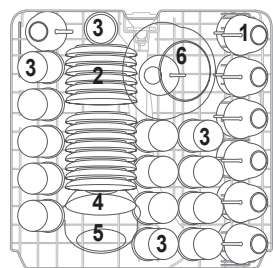

DW6*M605*
(14 кісілік)

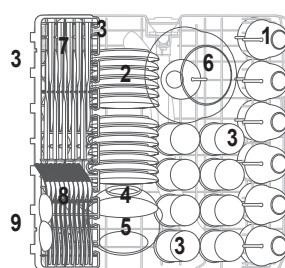

DW6*M604*
(13 кісілік)



Шыныаяқ

Табақшалар



Стакан



Кішкене шыныаяқ



Орташа шыныаяқ



Үлкенірек шыныаяқ



Пышақтар



Шанышқылар



Көже қасығы

Үстіңгі себетті реттеу

Үстіңгі себеттің биіктігін үстіңгі/астыңғы себетке үлкен ыдыстарды салатын орынды кеңейту үшін реттеуге болады.

1. Үстіңгі сөрені төмендету үшін үстіңгі себеттің сол және оң бүйірінде орналасқан "А" тетіктерін басып тұрып, үстіңгі себетті төмен қарай бірге басыңыз.
2. Үстіңгі сөрені көтеру үшін ешқандай тетікті қолданбай үстіңгі себеттің өзін ғана жоғары қарай тартыңыз.

 **АБАЙЛАҢЫЗ:** Үстіңгі себеттің биіктігін ыдыс-аяқтарды себетке салмай тұрып реттеуді ұсынамыз. Егер себетке ыдыс-аяқты салғаннан кейін деңгейлейтін болсаңыз, онда ыдыс-аяқты сындырып алуыңыз мүмкін.

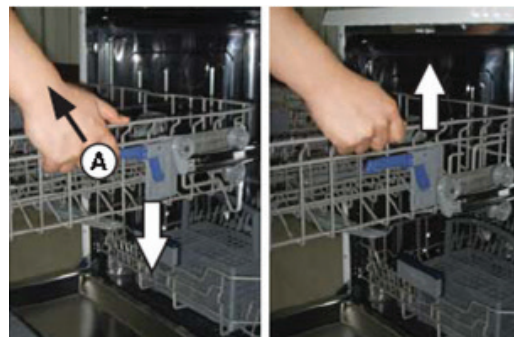

Деңгейді төмендету үшін

Деңгейді жоғарлату үшін

Ыдыс жуғыштың сөрелерін толтыру

АСТЫҢҒЫ СЕБЕТТІ ТОЛТЫРУ

Оңай жуылмайтын үлкен заттарды, кәстрөл, таба, қақпақ, тәрелке және шыныаяқ сияқты оң жақтағы суретте көрсетілген заттарды астыңғы торға салуды ұсынамыз.

Ас табақтары мен қақпақтарды үстіңгі бүріккіш түтіктің айналуына кедергі келтірмес үшін сөрелердің бүйір жақтарына салған дұрыс. Кәстрөл, шаралар т.с.с. заттарды ернеуін төмен қаратып салу керек.

Терең кәстрөлдердің суы ағып кетуі үшін жантайтып салу керек.

Астыңғы торды жинау функциясы астыңғы қатарларды жинап үлкен ыдыстарды немесе көбірек кәстрөл немесе таба салуға мүмкіндік береді.

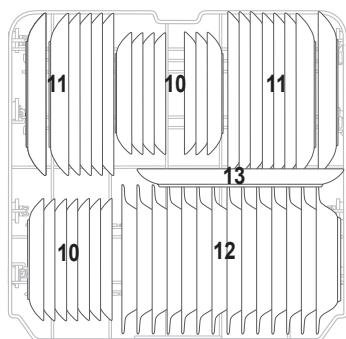

DW6*M605*
(14 кісілік)

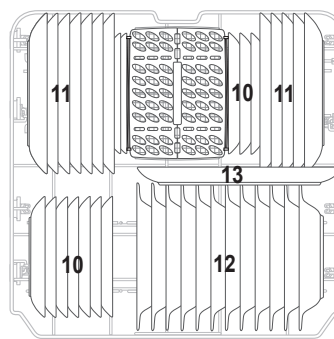

DW6*M604*
(13 кісілік)



Десерт табақтары



Ас табақтары



Сорпа ыдыстары



Сопақ табақ

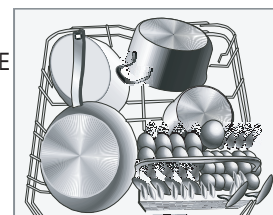

 Ұзын заттарды, ас құралдарын, салат қалақшаларын және ұзын пышақтарды бүріккіш түтіктің жұмысына кедергі келтірмеу үшін сөреге қою керек.

АСТЫҢҒЫ СЕБЕТТІҢ ІЛГЕКТЕРІН ЖИНАУ

Кәстрөл мен табаларды ыңғайлы салу үшін ілгектерді төмендегі суретте көрсетілгендей төмен қайырып және/немесе алып қоюға болады.

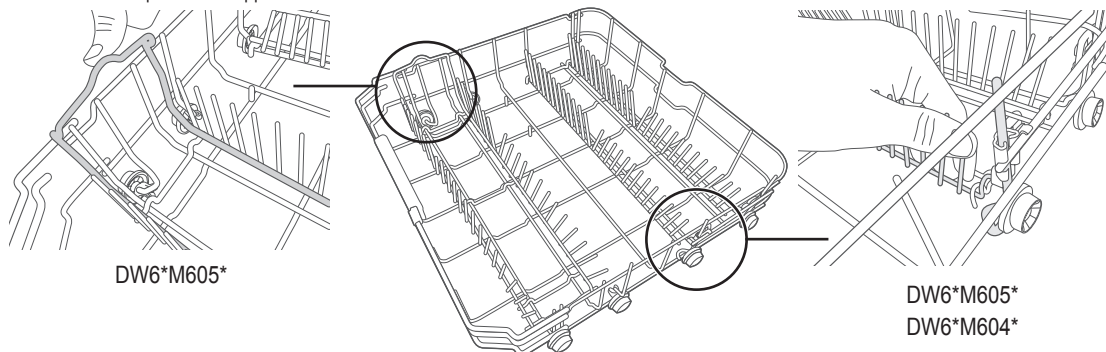

26_ Ыдыс жуғыштың сөрелерін толтыру

АС ҚҰРАЛДАРЫНЫҢ ТОРЫ

Ас құралдарының саптарын төмен қаратып ас үй себетіне орналастыру керек: Қасықтарды тиісті ұяларға жеке-жеке салуға және ерекше ұзын құралдарды үстіңгі себеттің алдыңғы жағына көлденең жатқызып салуға болады.

DW6*M605*

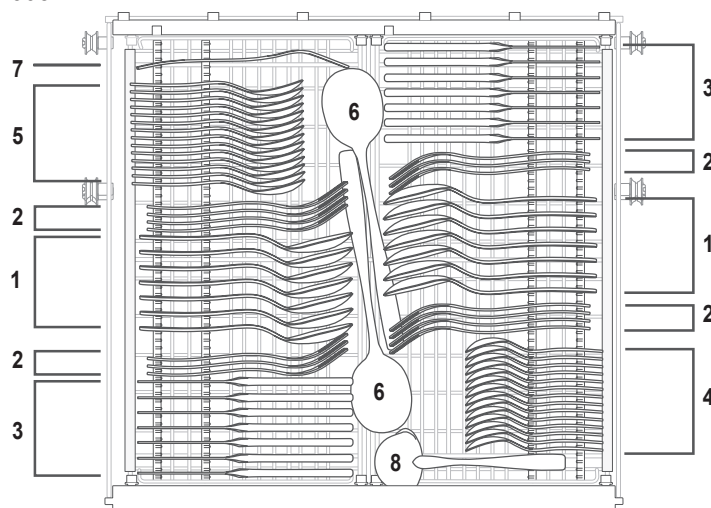

1	Көже қасығы		5	Десерт қасығы	
2	Шанышқылар		6	Ас қасықтары	
3	Пышақтар		7	Ас шанышқылары	
4	Шай қасығы		8	Ожаулар	



⚠ ЕСКЕРТУ

- Сөренің астынан ешқандай зат шығып тұруға тиіс емес.
- Өрқашан үшкір заттардың өткір ұштарын төмен қаратып салу қажет!

Ыдыс жуғыштың сөрелерін толтыру

DW6*M604*

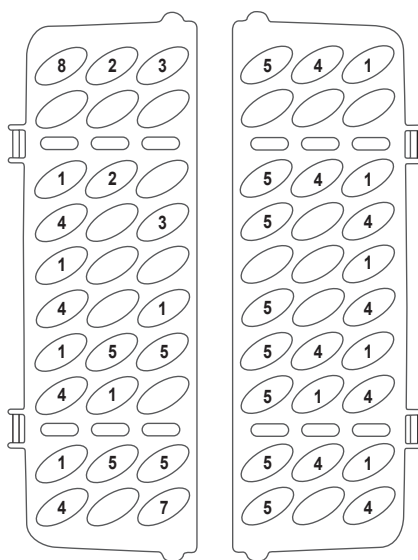
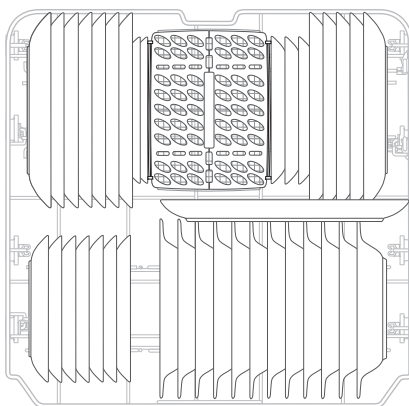

1	Көже қасығы		5	Десерт қасығы	
2	Шанышқылар		6	Ас қасықтары	
3	Пышақтар		7	Ас шанышқылары	
4	Шай қасығы		8	Ожаулар	





⚠ ЕСКЕРТУ

- Сөренің астынан ешқандай зат шығып тұруға тиіс емес.
- Өрқашан үшкір заттардың өткір ұштарын төмен қаратып салу қажет!

28_ Ыдыс жуғыштың сөрелерін толтыру

КЕЛЕСІ ҰЫДЫС-АЯҚ/АС ҚҰРАЛДАРЫ ҰЫДЫС ЖУҒЫШПЕН ЖУУҒА:

Жармайды	Жартылай жарайды
<p>Қызуға төзімсіз пластик заттар.</p> <p>Температураға төзімсіз желімделген бөліктері бар ескірек заттар.</p> <p>Буылған ас құралдары немесе ыдыстар.</p> <p>Қалайы, мыстан жасалған заттар немесе кристалл стакан.</p> <p>Тот басатын болат заттар.</p> <p>Ағаш табақтар.</p> <p>Синтетикалық талшықтардан жасалған заттар.</p>	<p>Көп жуғаннан кейін кейбір стакандардың өңі кетуі мүмкін.</p> <p>Күміс және алюминий бөлшектердің түсі жуған кезде өзгеруге бейім келеді.</p> <p>Жалатылған ыдыс-аяқтар ыдыс жуғыш машинада жиі жуылса әрі кетуі мүмкін.</p>

-  Темекінің күлі, балауыз, ликер немесе бояу тәрізді заттар ластаған заттарды жууға болмайды. Жаңа ыдыс сатып алғанда, олардың ыдыс жуғыш машинада жууға жарамдылығын тексеріңіз.
-  Ұдыс жуғыш машинаны шамадан тыс толтырмаңыз. Ұдыс жуғыш машинада жууға жарамсыз ыдыстарды салмаңыз. Бұл жуу нәтижесі жақсы болуы және қуатты тиімді тұтыну үшін қажет.

Ұдыстар мен ас құралдарын салған кезде

Ұдыс-аяқ пен ас құралдары айналып тұратын бүріккіш түтіктерге кедергі жасамауы керек. Кесе, стакан, кәстрөл, шыны аяқтар, т.с.с. тәрізді шұңғыл ыдыстардың ауыздарын, сауыттың ішіне немесе ыдыстың түбіне су жиналмау үшін төмен қаратып салыңыз.

-  Ас құралдары ыдыс-аяқтардың ішінде, не олар бірінің үстінде бірі жатпауы керек
 - Стакандарға зиян келтірмеу үшін, бір-біріне тигізбей салу керек.
 - Оңай жуылмайтын үлкен заттарды астыңғы сөреге салу керек.
 - Үстіңгі сөре стакан, кофе мен шай кеселері тәрізді осал әрі жеңілрек ыдыстарды салуға арналған.

НАЗАР АУДАРЫҢЫЗ

Ұшы жоғары қаратылған ұзын пышақтар өте қауіпті!
Ұзын және/немесе өткір ас құралдары, мысалы, жонуға арналған пышақтарды үстіңгі себетке көлденең салу керек.

Стакандар мен басқа ыдыстарға нұқсан келу

Ықтимал себептері	Шешімі
<ul style="list-style-type: none"> • Шынының түрі немесе өндіру үрдісі. Жуғыш заттың химиялық құрамы. • Судың температурасы және ыдыс жуу бағдарламасының ұзақтығы. 	<ul style="list-style-type: none"> • Өндірушісі “ыдыс жуғыш машинада жууға болады” деп көрсеткен шыны немесе фарфор ыдысты ғана қолданыңыз. • “Ұдыстарға жайлы” деп көрсетілген жеңіл жуғыш заттарды ғана қолданыңыз. Егер қажет болса, жуғыш зат өндірушісінен қосымша ақпарат алыңыз. • Жуу температурасы төмен бағдарламаны таңдаңыз. • Ұдысқа зақым келмес үшін, бағдарлама аяқталғаннан кейін шыны ыдыс-аяқ пен ас құралдарын ыдыс жуғыш машинадан дереу алыңыз.

Жуу бағдарламалары

ҚҰРЫЛҒЫНЫ ҚОСУ

Жуу циклін бастау

1. Астыңғы және үстіңгі себетті шығарып ыдыс-аяқтарды салыңыз да, кері итеріңіз. Өуелі астыңғы, содан кейін үстіңгі себетті толтыруды (“**Ыдыс жуғыштың сөрелерін толтыру**” тармағын қараңыз) ұсынамыз.
2. Жуғыш затты салыңыз (“**Жуғыш зат пен су жұмсартқышты қолдану**” тармағын қараңыз).
3. Ашаны розеткаға сұғыңыз. Электр қуаты 220-240 В ~ 50 Гц, розетканың техникалық сипаттамасы 10 А 250 В АТ. Су құятын шүмектің тиісті су қысымына қосылғанына көз жеткізіңіз.
4. Есікті жапқаннан кейін машинаны қосу үшін **POWER (ҚҰАТ)** түймесін басыңыз.



Есік жақсы жабылғанда сырт еткен дыбыс естіледі. Жуып болғаннан кейін **POWER (ҚҰАТ)** түймесін басып сөндіруге болады.

БАҒДАРЛАМАНЫ ӨЗГЕРТУ

Шарты:

1. Орындалып тұрған цикл басталғаннан бері көп уақыт өтпесе ғана өзгертуге болады. Өйтпесе, жуғыш зат қосылған және құрылғы жуу суы әлдеқашан төгілген болуы мүмкін. Бұндай жағдайда жуғыш зат сауытына қайта жуғыш зат салу керек (“**Жуғыш зат сауытын толтыру**” тармағын қараңыз).
2. Бағдарламаны біржола тоқтату үшін **POWER (ҚҰАТ)** немесе **Қалпына келтіру** түймесін 3 секунд басып, қайта қосыңыз, содан кейін бағдарламаға қажетті цикл параметрін орнатуға болады.



Есікті жуу циклы кезінде ашсаңыз, машина кідіреді. Бағдарлама шамы жыпылықтауын тоқтады, есік жабылмаса әр минут сайын дыбыстық сигнал беріледі. Есікті жапқаннан кейін машина 3 секундтан кейін автоматты түрде жұмысын жалғастырады. Құрылғыңыздың жады функциясына зақым келсе, құрылғы тоқ сөнгеннен кейін таңдалған бағдарламаны аяқтайды.

Ыдыс қосып салу

Ұмытылған ыдысты жуғыш зат сауыты ашылғанға дейін кез келген уақытта қосуға болады.

1. Жуу циклін тоқтату үшін есікті сәл ашыңыз.
2. Бүріккіш түтіктер жұмыс істеуін тоқтатқан кезде, есікті толық ашуға болады.
3. Ұмыт қалған ыдыс-аяқты салыңыз.
4. Есікті жабыңыз, он секундтан кейін ыдыс жуғыш машина жұмыс істейді.



ЕСКЕРТУ: Жуу циклы кезінде есікті ашу қауіпті, себебі ыстық су күйдіру мүмкін. Жұмыс істеп тұрған ыдыс жуғыш машинаның есігі ашық болса, қауіпсіздік тетігі іске қосылып, цикл тоқтайды.

ЖУУ БАҒДАРЛАМАСЫНЫҢ АЯҚТАЛУЫ

Цикл аяқталған кезде ыдыс жуғыш машинадан қысқа сигнал естіледі де, тоқтайды. Сандық дисплейде “0” көрсетілсе ғана бағдарлама аяқталады.

1. Ыдыс жуғыш машинаны **POWER (ҚУАТ)** түймесін басып сөндіріңіз.
2. Су құятын шүмекті жабыңыз!

 **Есікті абайлап ашыңыз. Есік ашылған кезде ыстық бу шығып кетуі мүмкін!**

- Ыстық ыдыстар осал. Сондықтан ыдыс-аяқты құрылғыдан алу алдында шамамен 15 минут суыту керек.
- Ыдыс жуғыш машинаның есігін ашыңыз да, ыдыстарды алмас бұрын бірнеше минут күтіңіз. Сонда ыдыстар салқындап, құрғату нәтижесі де жақсара түседі.
- Ыдыс жуғыш машинаны босату.



Ыдыс жуғыш машинаның ішкі жағының дымқыл болуы қалыпты жағдай.

Алдымен астыңғы себетті, содан соң үстіңгісін босатыңыз. Бұл астыңғы ыдыс-аяққа үстіңгі себеттен судың ақпауына мүмкіндік береді.



ЖУУ ЦИКЛЫНЫҢ КЕСТЕСІ

DW6*M605*/DW6*M604*

Бағдарлама	Циклдың сипаттамасы	Жуғыш зат (Алдын ала жуу/Негізгі жуу) (г)	Жұмыс істеу уақыты (мин)	Қуат (кВт-сағ)	Су (л)
Қарқынды	Алдын ала жуу (50 °C)	5/30	175	1,6	17,5
	Жуу (60 °C)				
	Шаю				
	Шаю				
	Шаю (70 °C)				
Қарқынды + Гигиена	Кептіру	5/30	200	1,65	17,5
	Алдын ала жуу (50 °C)				
	Жуу (60 °C)				
	Шаю				
	Шаю (70 °C)				
ECO (ЭКО) *	Кептіру	5/30	225	0,93	10,5
	Алдын ала жуу				
	Жуу (50 °C)				
	Шаю (55 °C)				
ECO (ЭКО) + Гигиена	Кептіру	5/30	235	1,1	10,5
	Алдын ала жуу				
	Жуу (50 °C)				
	Шаю (60 °C)				
Баппен жуу	Кептіру	5/30	130	0,9	13
	Алдын ала жуу				
	Жуу (40 °C)				
	Шаю (60 °C)				
Баппен жуу + Гигиена	Кептіру	5/30	140	1,0	13
	Алдын ала жуу				
	Жуу (40 °C)				
	Шаю (65 °C)				

Жуу бағдарламалары

Бағдарлама	Циклдың сипаттамасы	Жуғыш зат (Алдын ала жуу/Негізгі жуу) (г)	Жұмыс істеу уақыты (мин)	Қуат (кВт-сағ)	Су (л)
Өте жылдам	Алдын ала жуу (50 °C)	5/30	60	1,15	10
	Жуу (60 °C)				
	Шаю (60 °C)				
	Кептіру				
Өте жылдам + Гигиена	Алдын ала жуу (50 °C)	5/30	80	1,25	10
	Жуу (60 °C)				
	Шаю (65 °C)				
	Кептіру				
Жылдам жуу (DW6*M605*)	Жуу (45 °C)	25	30	0,75	11
	Шаю (50 °C)				
	Шаю (55 °C)				
AUTO (Автоматты)	Алдын ала жуу (45 °C)	5/30	150	0,9-1,3	11-15
	AUTO (Автоматты) (45-55 °C)				
	Шаю				
	Шаю (65 °C)				
Кептіру					
Алдын ала жуу	Алдын ала жуу	/	15	0,02	4

-  * EN 50242: Бұл сынақ циклына арналған бағдарлама. Сынауға қатысты ақпарат EN 50242 стандартына сәйкес.
-  Жуу циклының уақыты берілген судың қысымы мен температурасына байланысты әр түрлі болады.
-  Жылдам жуу: Жылдам жуу циклын ұзақ уақыт үздіксіз пайдаланбауды ұсынамыз. Бұл су жұмсартқыштың жұмысын төмендетуі мүмкін.

Тазалау және күтім көрсету

СҮЗГІЛЕРДІ ТАЗАЛАУ

Сүзу жүйесі

Сізге ыңғайлы болу үшін сорғы мен сүзгі жүйесін қол оңай жететін жерге, барабан ішіне орналастырдық. Сүзгі жүйесі үш элементтен тұрады: негізгі, ірі және майда сүзгі.

- 1. Негізгі сүзгі:** Осы сүзгі ұстап қалған тағам және қоқыс астыңғы бүріккіш түтіктен шығатын арнайы су ағынымен шайылады да, су төгетін түтік арқылы шығарылады.
- 2. Ірі сүзгі:** Сүйек не шыны кесектері сияқты, су төгетін түтікке кептелуі мүмкін үлкен заттар ірі торлы сүзгі арқылы ұсталады. Осы сүзгі ұстап қалған қоқысты алу үшін, осы сүзгінің үстіндегі тығындарды еппен қысыңыз да, сүзгіні шығарып алыңыз.
- 3. Майда сүзгі:** Бұл сүзгі тұндырғыштың маңайында жиналған қоқыс пен тағам қалдықтарын ұстайды және цикл кезінде ыдысқа қайта жұғуына жол бермейді.

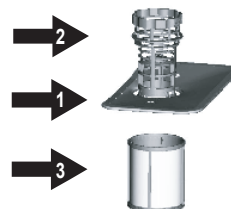

⚠ НАЗАР АУДАРЫҢЫЗ: Майда сүзгіні төмен қаратып салмаңыз.

Сүзгі жинағы

Тамаша жұмыс пен нәтижеге қол жеткізу үшін, сүзгі жинағын тазалау керек. Сүзгі тағам қалдықтарын ыдыс жуатын судан жақсы кетіреді және цикл кезінде судың айналуына мүмкіндік тудырады. Сондықтан да, әр жуу циклынан кейін жартылай дөңгелек сүзгіні және сауытты ағып тұрған сумен шайып, тұрып қалған тағамның ірірек қалдықтарын кетірген дұрыс. Сүзгі жинағын алу үшін сағат тілінің бағытына қарсы бұрап, сүзгі жинағын жоғары тартыңыз. Сүзгі жинағын үнемі тазалап отыру керек.

Ірі сүзгі мен ұсақ сүзгіні тазалау үшін тазалағыш шөткені қолданыңыз. Содан кейін сүзгі жинағын ыдыс жуғыш машинасындағы орындарына салып, төмен қарай басып, сағат тілінің бағытымен бұраңыз.

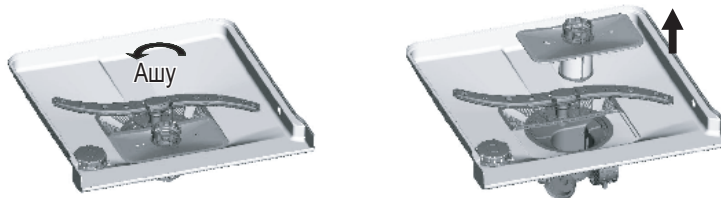

Ыдыс жуғыш машинаны ешқашан сүзгілерін салмай қолдануға болмайды. Сүзгіні дұрыс орнатпасаңыз, құрылғы жұмысына нұқсан келуі және ыдыс-аяқ пен ас құралдары бүлінуі мүмкін.

⚠ ЕСКЕРТУ: Ыдыс жуғыш машинаны сүзгілерін орнына қоймай тұрып қолданбаңыз. Сүзгілерді тазалаған кезде зақымдап алмаңыз. Сүзгілер зақымдалған жағдайда олар дұрыс жұмыс істемей, жуу нәтижелерін төмендетеді немесе құрылғының ішкі бөлшектерін бүлдіруі мүмкін.

Тазалау және күтім көрсету

БҮРІККІШ ТҮТІКТЕРДІ ТАЗАЛАУ

Ащы судың қалдығы бүріккіш түтікшелер мен олардың подшипниктерін бітеп тастамау үшін уақытылы тазалау қажет. Ортаңғы бүріккіш түтікті алу үшін гайканы ұстап тұрып, түтікті сағат тілінің бағытымен бұрап ағытып алыңыз. Астыңғы бүріккіш түтікті алу үшін оны жоғары қарай тартыңыз. Түтікшелерді сабын сумен жуып, саңылауларын жұмсақ шөткемен тазалаңыз. Әбден шайғаннан кейін орнына салыңыз.

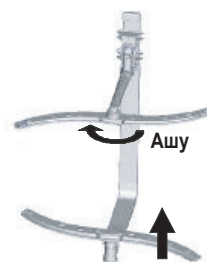

ЕСІКТІ ТАЗАЛАУ

Есіктің жиегін айналдыра тазалау үшін жұмсақ, жылы, дымқыл шүберекті ғана қолданыңыз.

Сонымен қатар, құрылғының сыртқы беттерін түрпілі тазартқыштармен немесе қырғыш ысқыштармен тазаламаңыз, себебі олар бетіне сызат түсіруі мүмкін. Кейбір қағаз сүлгілер де құрылғы бетіне сызат түсіруі немесе дақ қалдыруы мүмкін.

⚠ ЕСКЕРТУ: Есіктің панелін тазалау үшін ешқашан бүріккіш тазалағыш құралды қолданбаңыз, есіктің бекітпесі мен электрлі құраластарға нұқсан келтіруі мүмкін. Жеміргіш заттарды немесе қағаз сүлгілерді қолданбау қажет, себебі тот баспайтын темір бетке сызат түсіруі немесе дақ қалдыруы мүмкін.

ЫДЫС ЖУҒЫШ МАШИНАНЫ КҮТІП ҰСТАУ

Басқару панелін сәл дымқыл шүберекпен тазалап, соңынан жақсылап құрғатыңыз. Сыртын құрылғыны жылтыратқыш жақсы балауызбен тазалаңыз.

Ыдыс жуғыш машинаның ешбір бөлшегін өткір заттармен, қырғыш жөкемен не қатты тазартқыштармен тазаламаңыз.

МҰЗ ҚАТУДАН ҚОРҒАУ

Қыста ыдыс жуғыш машинаны жылытылмайтын жерде қалдырсаңыз:

1. Ыдыс жуғыш машинаға жалғанған электр тоғын ажырату.
2. Су құятын шүмекті жауып, су құятын түтікті су клапанынан ажырату.
3. Су құятын түтік пен су клапанындағы суды ағызу. (Суды жинау үшін кәстрелді пайдаланыңыз)
4. Су құятын түтікті су клапанына қайта жалғау.
5. Құрылғының ішкі жақ түбінде орналасқан сүзгіні алып, суды жөкеге сорғытыңыз.

ЫДЫС ЖУҒЫШ МАШИНАНЫ ҚАЛАЙ КҮТІП ҰСТАУ КЕРЕК

- **Жуу циклін орындап болған сайын**

Әр жуу циклын орындап болғаннан кейін құрылғыға құйылатын суды тоқтатып, ылғал не жағымсыз иіс тұрып қалмас үшін есігін сәл ашыңқырап қойыңыз.

- **Ашаны суырыңыз**

Тазалау немесе күтім көрсету жұмыстарына кіріспес бұрын, әрқашан ашаны розеткадан суырыңыз.

- **Ешбір еріткіш немесе түрпілі заттарды қолданбаңыз**

Ыдыс жуғыш машинаның сырты мен резеңке бөлшектерін тазалау үшін еріткіш немесе түрпілі заттарды ешқашан қолданбаңыз, тек шүберек пен жылы сабын су ғана пайдаланыңыз. Құрылғының ішкі бетіндегі дақтар мен таңдақтарды, су мен аздаған ақ сірке суы немесе ыдыс жуғыш машинаға арналған жуғыш зат сіңірілген шүберекпен тазалаңыз.

- **Демалысқа кеткен кезде**

Демалысқа кетердің алдында, жуу циклын ыдыс жуғыш машинаға ыдыс салмай орындап, содан кейін оның ашасын розеткадан суырып, су құятын шүмекті жауып, құрылғы есігін сәл ашық қалдыруды ұсынамыз. Бұл тығыздағыштарды ұзақ пайдалануға көмектеседі және құрылғыдан иіс шығуына жол бермейді.

- **Құрылғыны жылжыту**

Егер құрылғыны жылжыту қажет болса, оны тік қалыпта ұстауға тырысыңыз. Егер міндетті түрде солай істеу керек болса, шалқасынан қоюға болады.

- **Тығыздағыштар**

Ыдыс жуғыш машинадан иіс шығуының бір себебі тығыздағыштарға тағам тұрып қалуы болып табылады. Дымқыл жөкемен мерзімді түрде тазалап тұру мұндай жағдайды болдырмайды.

Ыдыс жуғыш машина параметрін орнату



ЕСКЕРТУ: Электр тоғы қатері

Ыдыс жуғыш машинаны орнатар алдында тоқты ажыратыңыз.

Бұл нұсқау орындалмаса, мерт болу немесе электр тоғына түсу қатері орын алады.



НАЗАР АУДАРЫҢЫЗ: Құбыр және электр құрылғыларын тек білікті мамандар ғана орнатуға тиіс.

Электр тоғына жалғау



АБАЙЛАҢЫЗ, жеке адамның қауіпсіздігін қамтамасыз ету үшін:

Бұл құрылғыда ҰЗАРТҚЫШ СЫМДЫ НЕМЕСЕ АДАПТЕР АШАСЫН ҚОЛДАНУҒА БОЛМАЙДЫ.

ҚУАТ СЫМЫНДАҒЫ ЖЕРГЕ ТҰЙЫҚТАУҒА АРНАЛҒАН ҮШІНШІ ІСТІКШЕНІ ЕШБІР ЖАҒДАЙДА

АЛУҒА НЕМЕСЕ КЕСУГЕ БОЛМАЙДЫ.

Электрмен желісіне қойылатын талаптар

- 220-240 В~, 50 Гц сақтандырғыш немесе айырып-қосқыш.
- Ыдыс жуғыш машинаға арналған қызмет көрсетудің жеке жүйесі.

Жерге тұйықтауға қатысты нұсқаулар



Қолданар алдында құрылғының дұрыс тұйықталғанын тексеріңіз



Бұл құрылғыны жерге дұрыс тұйықтау керек. Егер құрылғы сынып немесе жұмыс істемей қалса жерге тұйықтау жүйесі электр тоғының ағымына ең төмен деңгейде қарсылық көрсетуге мүмкіндік беріп, электр қатерінен сақтандырады. Бұл құрылғы жерге қосу контакт құралы мен жерге қосу ашасы бар сыммен жабдықталған. Ашаны жергілікті стандарттар мен ережелердің барлығына сай орнатылған және жерге қосылған арнайы розеткаға жалғау керек.



ЕСКЕРТУ: Құрылғының жерге қосу контакт құралы дұрыс жалғанбаса, электр тоғына түсу қатері орын алады. Құрылғының жерге дұрыс қосылған-қосылмағанына күмәндансыңыз, білікті электрик немесе қызмет көрсету орталығы маманына хабарласыңыз. Құрылғымен бірге жеткізілген аша сай келмесе, ашаға өзгеріс енгізбеңіз.

СУ ҚҰЮ ЖӘНЕ ТӨГУ

Суық суға қосу

Суық су құюға арналған түтікті бұрамасы 3/4 (дюйм) ағытпаға жалғап, оның орнына мықты қатайтып бұралғанын тексеріңіз.

Су құбырына қосу түтіктері жаңа болса немесе ұзақ уақыт қолданылмаған болса, су әбден тазарғанша ағызып қойыңыз.

Бұл сақтық шарасы су құятын түтіктің бітеліп, құрылғының бүлініп қалмауы үшін қажет.



Құрылғымен бірге жеткізілген су құю түтігі аквасейф жүйесімен жабдықталған. Су құятын түтіктің аквасейф түтігінің шүмекке жалғанғанына көз жеткізіңіз.



Ыстық су қосылымы

Құрылғының су құю жүйесін, егер температурасы 60 °C градустан аспаса, үйдегі ыстық су жүйесіне де (орталық жүйе, қыздырғыш жүйе) қосуға болады. Бұндай жағдайда, жуу циклының уақыты шамамен 15 минутқа қысқарады және жуу нәтижесі аздап төмендейді. Ыстық су жүйесіне қосу үшін, суық су жүйесіне қосу тармағында көрсетілген әрекеттерді орындау керек.



Құрылғыны орналастыру

Құрылғыны қалаған жерге орнатыңыз. Құрылғының артқы жағын қабырғаға тақатып, екі жағын қатарлас орналасқан жиһаз немесе қабырғаға жақын орнатыңыз. Ыдыс жуғыш машинаны ыңғайлы орнату үшін оның оң немесе сол жағына орнатуға болатын, су құятын және төгетін түтіктері бар.

Түтіктерде қалған суды қалай ағызуды болады

Егер раковина еденнен 1000 мм биік орналасса, түтіктердегі артық суды раковинаға тура ағызуды мүмкін емес. Қалған суды шыныаяқ немесе сай келетін сауытты раковинаның астыңғы жағына қойып, соған ағыздып алу керек.

Су төгу

Су төгетін түтікті жалғаңыз. Су ағып кетпес үшін су төгетін түтікті дұрыс орнату керек.

Су құю түтігі жаншылып немесе майысып қалмағанына көз жеткізіңіз.

Ұзартқыш түтік

Егер су төгетін түтікті ұзарту қажет болса, өлшемі мен сапасы су төгу түтігіне ұқсас түтікті қолданыңыз. Ол 4 метрден ұзын болмауға тиіс; әйтпесе, ыдыс жуғыш машинаның жуу нәтижесі төмендейді.

Төлкені жалғау

Ақаба су жүйесіне жалғайтын жер машинаның түбінен 40 см (ең аз) және 100 см (ең көп) биіктікте орналасуы қажет. Су төгу түтігін түтік қапсырмасымен бекіту керек.

Аквасейф жүйесі

Аквасейф жүйесі - су ағуға жол бермейтін қауіпсіздік клапаны жүйесі болып табылады. Су құю түтігінен кез келген уақытта су кетсе, қауіпсіздік клапаны су берілімін тоқтатады. Егер су құю түтігі немесе қауіпсіздік клапаны бұзылса, оны алып, ауыстырыңыз.

Су құю түтігін ұзартпаңыз немесе қысқартпаңыз.

Ыдыс жуғыш машина параметрін орнату

СУ ТӨГЕТІН ТҮТІКТЕРДІ ЖАЛҒАУ

Су төгетін түтікті диаметрі кем дегенде 4 см ақаба су құбырына жалғаңыз немесе түтікті майыстырмай, бүкпей раковинаға ағатын етіңіз. Түтіктің үстіңгі бөлігі 40 және 100 см аралығындағы биіктікте орналасуға тиіс. Түтіктің бос ұшынан су кері ағып кетпес үшін оны суға салып қою қажет.

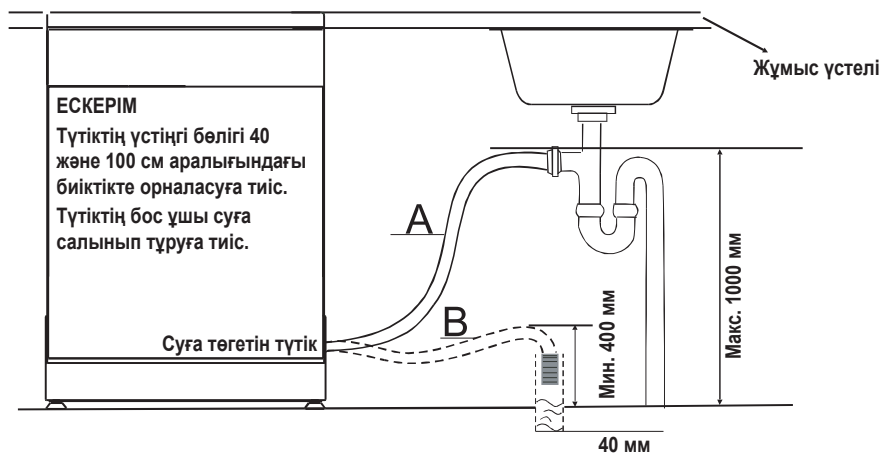

ҚҰРЫЛҒЫНЫ ОРНАЛАСТЫРУ

Құрылғыны қалаған жерге орнатыңыз. Құрылғының артқы жағын қабырғаға тақатып, екі жағын қатарлас орналасқан жиһаз немесе қабырғаларға жақын орнатыңыз. Ыдыс жуғыш машинаны ыңғайлы орнату үшін оның оң немесе сол жағына орнатуға болатын, су құятын және төгетін түтіктері бар.

Құрылғының деңгейін реттеу

Құрылғының деңгейін реттеу үшін орнатқаннан кейін оның биіктігін тіректеріндегі бұрамаларды бұрап реттеуге болады. Құрылғыны еш жағдайда 2° градустан асыр қисайтуға болмайды.

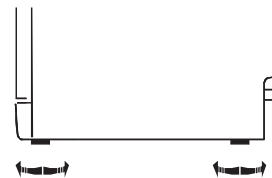

ЫДЫС ЖУҒЫШ МАШИНАНЫ ІСКЕ ҚОСУ

Ыдыс жуғыш машинаны қосу алдында келесіні тексеру қажет.

1. ыдыс жуғыш машинаның деңгейінің реттелгенін және бекітілгенін
2. су құятын клапанның ашық екенін
3. Жалғастырғыштардан су жылыстап ақпауы керек
4. Сымдардың мықтап жалғанғанын
5. тоққа қосылғанын
6. су құятын және төгетін түтіктердің бұратылып қалмағанына көз жеткізіңіз
7. Орам материалдары мен жапсырмалардың барлығының ыдыс жуғыш машинадан алу керек

⚠ НАЗАР АУДАРЫҢЫЗ: Орнатып болғаннан кейін осы нұсқаулықты сенімді жерге сақтаңыз. Бұл нұсқаулықтағы ақпарат басқа пайдаланушылар үшін де пайдалы.

Ыдыс жуғыш машинаны орнату

КІРІКТІРІЛГЕН, ЖАРТЫЛАЙ, ТОЛЫҚ КІРІКТІРІЛІП ОРНАТЫЛҒАН ЫДЫС ЖУҒЫШ МАШИНА

Жаңа ыдыс жуғыш машинаңыз мінсіз жұмыс істеп, ыдыс жуу барысында жарақат алу немесе қауіп төнбеу үшін осы құрылғыны өзіңіз немесе басқа орнатушы орнатқанда, мына нұсқаулар міндетті түрде сақталуы керек.

Жаңадан орнату

Ыдыс жуғыш машинаны жаңадан орнатсаңыз, орнату жұмыстарының басым бөлігі ыдыс жуғышты орнына қою алдында орындалады.

Ауыстыру

Ыдыс жуғышты ескі ыдыс жуғыштың орнына орнатсаңыз, бұрын орнатылған қосылымдардың жаңа ыдыс жуғыш машинаға сәйкес келетінін тексеру керек. Қажет болса, бұрын орнатылған қосылымдарды жаңарту керек.

1-ҚАДАМ. ЫДЫС ЖУҒЫШ МАШИНАҒА САЙ КЕЛЕТІН ОРЫНДЫ ДҰРЫС ТАҢДАУ

 Ыдыс жуғыш машинаны бұрын орнатылған су құятын және төгетін құбырларға, электр желісіне жақын орналастыру керек.

 Раковина жиһазының бір жағын, ыдыс жуғыш машинаның су төгетін түтіктерін оңай жалғау үшін таңдау керек.

1. Су құятын және төгетін түтіктерді орнату жұмыстарын жеңілдету үшін раковинаға жақын жерді таңдаңыз.
2. Ыдыс жуғыш машинаның үстіңгі жағы мен жиһаздың арасында кемінде 5 мм қалуы және сыртқы есік жиһазбен теңестірілуі керек.

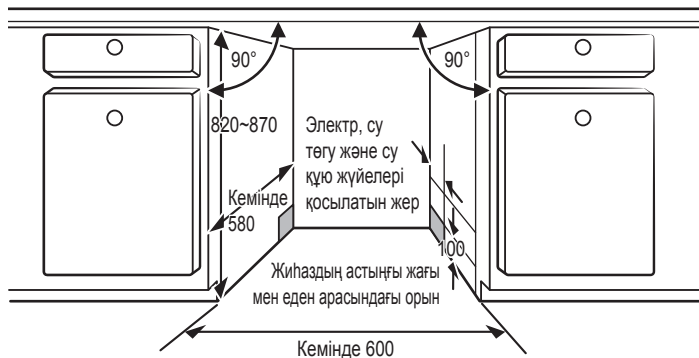

3. Егер ыдыс жуғыш машина ас үй жиһазының бұрышына жақын орнатылса, есік ашылатын орын қалдыру керек.

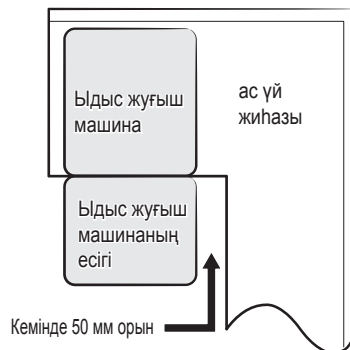

 Электр көзінің қай жерге орналасқанына қарай жиһаздың қарсы жағына саңылау салу керек болуы мүмкін.

Ыдыс жуғыш машинаны орнату

2-ҚАДАМ. СУМЕН ЖАБДЫҚТАУ ЖӘНЕ ЭЛЕКТР КӨЗІНЕ ҚОСУ ТАЛАПТАРЫН ТЕКСЕРУ



- Сумен жабдықтайтын құбырдың қысымы 0,04-1,0 МПа болуы керек.
- Тек суық су ғана құйыңыз. Судың температурасының 60 °C градустан аспайтынын тексеріңіз.
- Ыстық су құймаңыз. Әйтпесе, құрылғыға зақым келуі мүмкін.



- 220-240 В~, 50 Гц номиналды қуатты пайдаланыңыз.
- Құрылғыны қуат сымы ажыратылып тұрған кезде орнатыңыз.
- Ең көбі 16 А қуат шығысы бар қуат көзін пайдаланыңыз. (Бұл ыдыс жуғыш машина үшін рұқсат етілген макс. ток 11 А.)
- Ыдыс жуғыш машинаны қуат көзіне қосқанда мына параметрлерді тексеріңіз:
 - 220-240 В~, 50 Гц сақтандырғыш не айырып-қосқыш.
 - Ыдыс жуғыш машинаға арналған қызмет көрсетудің жеке жүйесі.
- Орнатып болғаннан кейін қуат сымының майысып немесе оған зақым келмегенін тексеріңіз.
- Сумен жабдықтау желісін ыдыс жуғыш машинаға қосу алдында сумен жабдықтау клапанының сөндірулі екенін тексеріңіз.
- Сумен жабдықтау желісінің қосылымдарын су жылыстап ақпас үшін тефлон таспамен немесе басқа тұмшалағыш затпен бітеңіз.

3-ҚАДАМ. ПАНЕЛЬДІ БАПТАУ

(ТОЛЫҚ ЖӘНЕ ЖАРТЫЛАЙ КІРІКТІРІЛІП ОРНАТЫЛАТЫН ЫДЫС ЖУҒЫШ МАШИНА ҮШІН)

Панельді суретте көрсетілген өлшемдерге сай баптау керек.

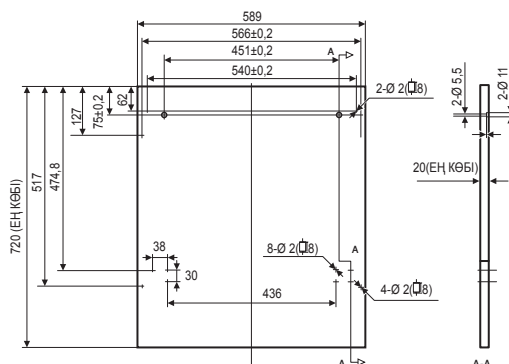

Толық кіріктірілген құрылғы

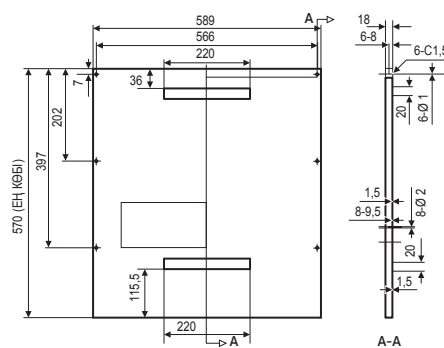

Жартылай кіріктірілген құрылғы

Толық кіріктірілген құрылғы

1. Ағаш панельдің ілгегін орнатыңыз да, ілгекті ыдыс жуғыш машинаның сыртқы есігіндегі саңылауға салыңыз.
2. Панельді орнатып болғаннан кейін, оны сыртқы есікке бұранда және болттардың көмегімен бекітіңіз.

⚠ АБАЙЛАҢЫЗ: 3~8 кг арасындағы панельді пайдаланыңыз.

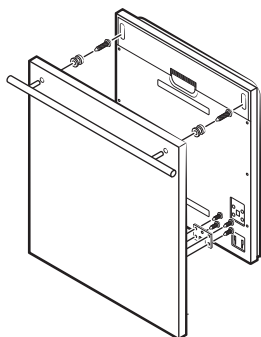

Қысқа төрт бұранданы шешіп алыңыз.

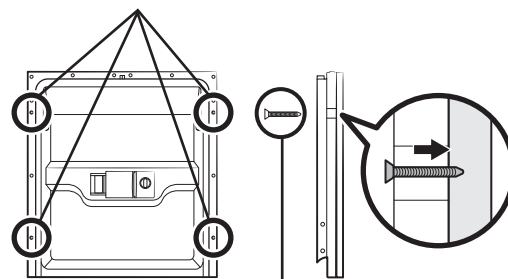

Ұзын төрт бұранданы бұраңыз.

Жартылай кіріктірілген құрылғы

1. А жапсырмасы мен В жапсырмасы ажыратылады, А жапсырмасы ағаш панельге жапсырылады және В жапсырмасы ыдыс жуғыш машинаның есігінің сыртына жапсырылады.
2. Панельді орнатып болғаннан кейін, оны сыртқы есікке бұранда және болттардың көмегімен бекітіңіз.

⚠ АБАЙЛАҢЫЗ: 3~7 кг арасындағы панельді пайдаланыңыз.

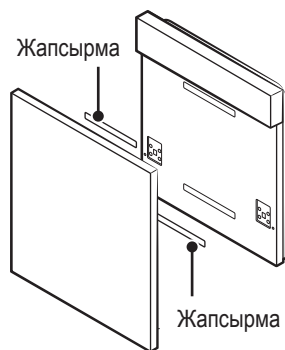

Қысқа төрт бұранданы шешіп алыңыз.

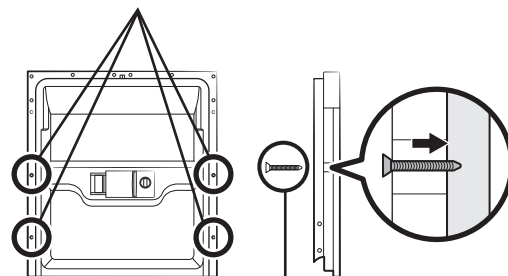

Ұзын төрт бұранданы бұраңыз.

Ыдыс жуғыш машинаны орнату

4-ҚАДАМ. ЕСІК СЕРІППЕСІН РЕТТЕУ (ТОЛЫҚ ЖӘНЕ ЖАРТЫЛАЙ КІРІКТІРІЛІП ОРНАТЫЛАТЫН ЫДЫС ЖУҒЫШ МАШИНА ҮШІН)

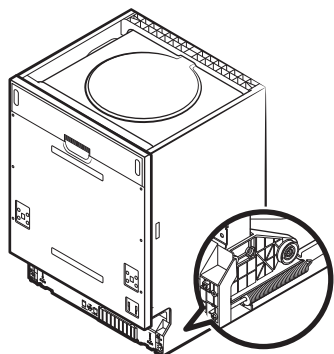

1. Есік серіппелері зауытта сыртқы есікке сай келетіндей серпімді етіп реттелген. Ағаш панель орнату қажет болса, есік серіппесінің тартылысын реттеу керек болады. Темір сымды қатайтып тарту немесе босату үшін, реттегіш бұранданы бұрау арқылы реттегішті тиісті орынға қойыңыз.
2. Есікті шегіне дейін ашқан кезде көлденең қалпында тұрса және қолмен сәл ғана көтерген кезде жабылатындай қалыпқа келсе, бұл есік серіппесінің тартылысы дұрыс реттелгенін білдіреді.

5-ҚАДАМ. ЫДЫС ЖУҒЫШТЫ ОРНАТУ

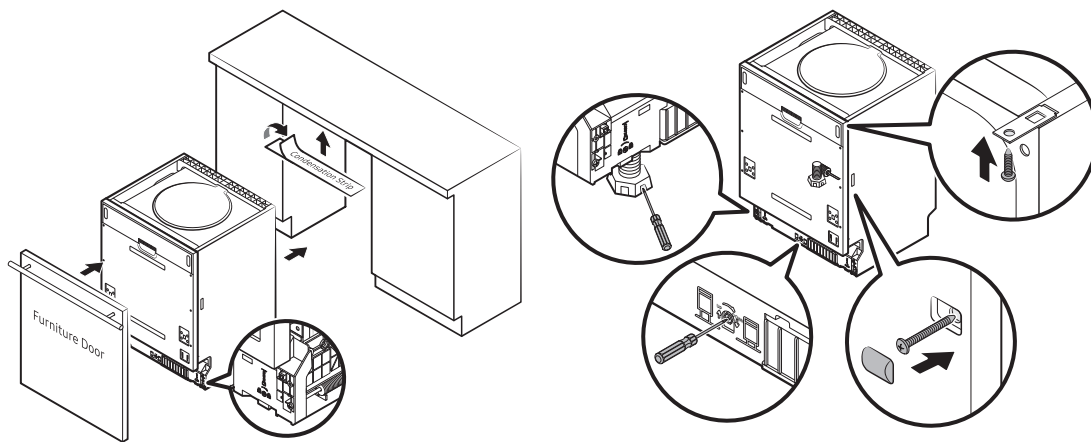

1. Жihazдың есігін ыдыс жуғыш машинаның есігіне жинақпен бірге жеткізілген қапсырмаларды қолданып орнатыңыз. Ілеспе парақшадан қапсырмалардың қалай орнатылатынын қараңыз. (Толық және жартылай кіріктіріліп орнатылатын ыдыс жуғыш машина үшін)
2. Есіктің сол және оң жақ серіппелерінің тартылысын алты қырлы кілтті сағат тілінің бағытымен бұрап қатайтыңыз. Бұлай істемеген жағдайда ыдыс жуғыш машинаға нұқсан келуі мүмкін. (Толық және жартылай кіріктіріліп орнатылатын ыдыс жуғыш машина үшін)
3. Су құятын түтіккі суық су жүйесіне жалғаңыз.
4. Су төгетін түтіккі жалғаңыз. Сызбаға қараңыз.
5. Қуат сымын жалғаңыз.
6. Булануға қарсы таспаны корпусстың жұмыс алаңының үстіне жапсырыңыз. Булануға қарсы таспаның корпусстың жұмыс алаңының шеттеріне кірігіп жапсырылғанына көз жеткізіңіз.
7. Ыдыс жуғыш машинаны орнына қойыңыз.
8. Ыдыс жуғыш машинаның деңгейін реттеңіз. Артқы тірегіні ыдыс жуғыш машинаның табаның ортасындағы алты қырлы бұранданы алты қырлы бұранда бұрағышпен бұрап реттеңіз. Алдыңғы тіректерін реттеу үшін жалпақ бұранда бұрағышты пайдаланып, алдыңғы тіректерді ыдыс жуғыш машина орныққанша бұраңыз.
9. Ыдыс жуғышты мықтап орнату керек. Бұл әрекетті екі тәсілмен орындауға болады:
 - A. Кәдімгі жұмыс алаңы: Орнатылатын ілгекті жақтаудағы саңылауға салып, жұмыс алаңының үстіне ағаш бұрандалармен бекітіңіз.
 - B. Мәрмәр немесе гранит жұмыс алаңдары: Бүйір жағын бұрандамен бекітіңіз.

Ыдыс жуғыш машинаны орнату

6-ҚАДАМ. ЫДЫС ЖУҒЫШ МАШИНАНЫҢ ДЕҢГЕЙІН РЕТТЕУ

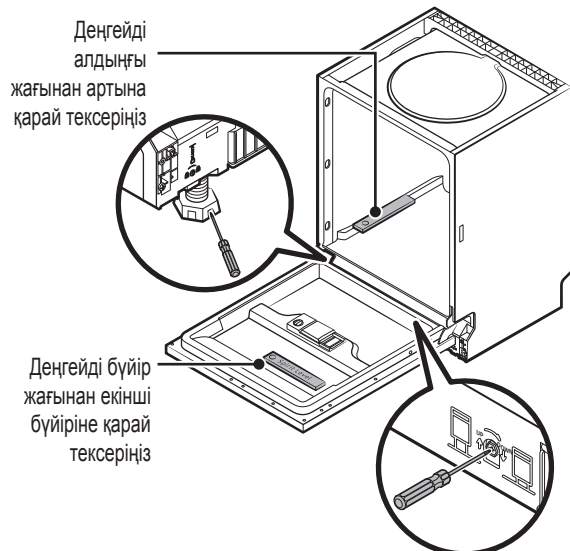

Ыдыс жуғыш машинаның деңгейін, ыдыс сәрелері мен құрылғы дұрыс жұмыс істеу үшін міндетті түрде реттеу керек.

1. Ыдыс жуғыш машинаның деңгейін тексеру үшін есік пен құрылғы ішіндегі сөреге деңгейді анықтайтын ватерпасты қойыңыз.
2. Ыдыс жуғыш машинаның деңгейін оның үш тірегін жеке-жеке бұрап реттеңіз.
3. Ыдыс жуғыштың деңгейін реттегенде ыдыс жуғыш аударылып кетпеу үшін абай болыңыз.

 Егер тіректің биіктігі жеткіліксіз болса, қосымша тіректерді пайдаланыңыз.

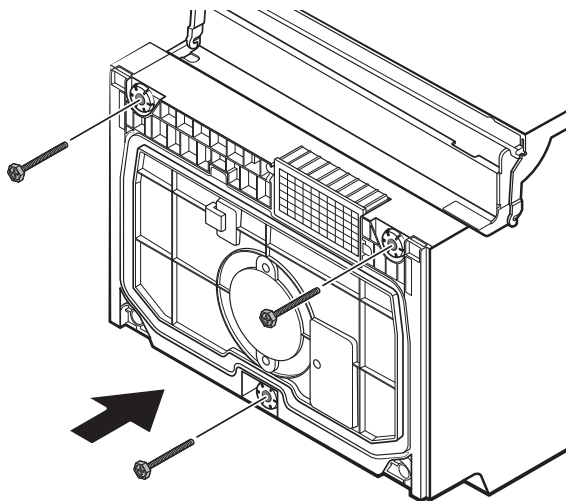

Ақаулықты іздеу

Өндіруші үздіксіз жаңарту және өнімді ең соңғы талаптарға сай ету мақсатында оған алдын ала ескертусіз өзгеріс енгізуі мүмкін.

ҚЫЗМЕТ КӨРСЕТУ ОРТАЛЫҒЫНА ХАБАРЛАСАР АЛДЫНДА

АҚАУЛЫҚ	ЫҚТИМАЛ СЕБЕБІ	НЕ ІСТЕУ КЕРЕК
Ыдыс жуғыш машина жұмыс істемейді	<ul style="list-style-type: none"> Сақтандырғыш жанып немесе айырып-қосқыш қосылып кеткен. 	<ul style="list-style-type: none"> Сақтандырғышты ауыстырыңыз немесе айырып-қосқышты бастапқы қалпына қойыңыз. Айырып-қосқышты ыдыс жуғыш машинамен бірге қолданатын басқа құрылғылардың барлығын ағытыңыз.
	<ul style="list-style-type: none"> Тоқ қосылған жоқ. 	<ul style="list-style-type: none"> Ыдыс жуғыштың қосылып, есігінің мықтап жабылғанын тексеріңіз. Қуат сымның розеткаға дұрыс қосылғанын тексеріңіз.
	<ul style="list-style-type: none"> Судың қысымы төмен. 	<ul style="list-style-type: none"> Су қосылымының дұрыс және су шүмегінің ашық екеніне көз жеткізіңіз.
Су сорғы тоқтамайды	<ul style="list-style-type: none"> Тасып төгіледі. 	<ul style="list-style-type: none"> Жүйе тасып төгілуді анықтауға арналған. Анықтаған кезде айналдыру сорғысын жабады да, су сорғыны іске қосады.
Шуыл	<ul style="list-style-type: none"> Кейбір дыбыстардың естілуі қалыпты жағдай болып табылады. 	<ul style="list-style-type: none"> Жұмсақ тағамдарды ұсатқанда және жуғыш зат қақпағы ашылғанда шығатын дыбыс.
	<ul style="list-style-type: none"> Ыдыстар себеттерге мықтап салынбаған немесе себетке кішкене зат түсіп кеткен. 	<ul style="list-style-type: none"> Ыдыс жуғыш машинадағы заттардың барлығының мықтап салынғанына көз жеткізіңіз.
	<ul style="list-style-type: none"> Қозғалтқыштың гүрілі. 	<ul style="list-style-type: none"> Ыдыс жуғыш машина жиі қолданылмаған, Егер оны жиі қолданбасаңыз, әр апта сайын су толтырып және төгіп отыратын параметрге қойыңыз, сонда тығыздағыш дымқыл болып тұрады.
Ішінде көпіршіктер пайда болады	<ul style="list-style-type: none"> Сай келмейтін жуғыш зат. 	<ul style="list-style-type: none"> Көбіктенбес үшін тек ыдыс жуғыш машинаға арналған жуғыш заттарды қолданыңыз. Бұндай жағдай орын алса, ыдыс жуғыш машинаны ашып, көбіктер буланғанша күтіңіз. Құрылғыға 1 галлон суық су қосыңыз. Ыдыс жуғыш машинаны жауып, бекітпесін салып, содан кейін суды ағызу үшін “жібіту” циклын бастаңыз. Қажет болса қайталаңыз.
	<ul style="list-style-type: none"> Шайғыш зат төгілген. 	<ul style="list-style-type: none"> Шайғыш зат төгілсе, үнемі дереу тазалаңыз.
Құрылғының ішіне дақ қалады	<ul style="list-style-type: none"> Бояуы бар жуғыш зат қолданылған. 	<ul style="list-style-type: none"> Жуғыш заттың бояуы жоқ екеніне көз жеткізіңіз.
Ыдыстар көппеген	<ul style="list-style-type: none"> Шайғыш зат үлестіргіші бос. 	<ul style="list-style-type: none"> Шайғыш зат үлестіргішін толтырыңыз.
Ыдыстар мен ас құралдары таза емес	<ul style="list-style-type: none"> Бағдарлама дұрыс таңдалмаған. 	<ul style="list-style-type: none"> Қарқыны күштірек жуу бағдарламасын таңдаңыз.
	<ul style="list-style-type: none"> Сөреге ыдыстар дұрыс салынбаған. 	<ul style="list-style-type: none"> Үлкен ыдыстардың жуғыш зат үлестіргіші мен бүріккіш түтіктерді бітеп тастамағанына көз жеткізіңіз.

Ақаулықты іздеу

АҚАУЛЫҚ	ЫҚТИМАЛ СЕБЕБІ	НЕ ІСТЕУ КЕРЕК
Стакандар мен ас құралдарына дақ немесе өңез тұрған	<ol style="list-style-type: none"> 1. Су тым кермек. 2. Құйылатын судың температурасы төмен. 3. Ыдыс жуғыш машинаға тым көп ыдыс салынған. 4. Дұрыс салынбаған. 5. Ескі немесе дымқыл жуғыш зат қолданылған. 6. Шайғыш зат үлестіргішін босатыңыз. 7. Жуғыш затты үлестіру мөлшері дұрыс емес. 	<p>Шыны ыдыстардағы дақтарды тазалау үшін:</p> <ol style="list-style-type: none"> 1. Ыдыс жуғыш машинадан барлық металл заттарды алыңыз. 2. Жуғыш зат қоспаңыз. 3. Ең ұзақ циклді таңдаңыз. 4. Ыдыс жуғыш машинаны қосып, шамамен 18-22 минут іске қосыңыз, содан кейін негізгі жуу циклі орындалады. 5. Есікті ашып, ыдыс жуғыш машинаның табанына 2 кесе ақ сірке судан құйыңыз. 6. Есікті жауып, ыдыс жуғыш машинаға циклді аяқтауға мүмкіндік беріңіз. Егер сірке суы көмектеспесе: Жоғарыда көрсетілген әрекеттердің барлығын, сірке суының орнына 1/4 кесе (60 мл) лимон қышқылы кристалдарын қолданып орындаңыз.
Шыны ыдыстың салтақ болуы	<ul style="list-style-type: none"> • Тұщы су мен тым көп жуғыш зат қолданылған. 	<ul style="list-style-type: none"> • Тұщы су қолданылған жағдайда, жуғыш затты азырақ пайдаланыңыз, шыны ыдыс таза жуылуы үшін ең қысқа жуу циклын таңдаңыз.
Ішкі бетінде сары немесе қоңыр өңез тұрып қалған	<ul style="list-style-type: none"> • Шай немесе кофе дақтары. 	<ul style="list-style-type: none"> • 1/2 шыныаяқ ағартқыш пен 3 шыныаяқ жылы суды араластырып, осы ерітіндімен дақтарды қолмен тазалаңыз. <p>⚠ ЕСКЕРТУ: Цикл аяқталғаннан кейін құрылғының ішін тазалауға кіріспей тұрып, қыздырғыш элементтерді салқындату үшін 20 минут күтіңіз; Осы шара орындалмаса, жарақат алу қаупі бар.</p>
	<ul style="list-style-type: none"> • Судың құрамындағы темір шөгінділері ыдыстың бетінде өңез пайда болдырады. 	<ul style="list-style-type: none"> • Су жұмсартқышпен айналысатын компания сумен жабдықтау жүйесіне арнайы сүзгі жүйесін орнатады.
Ыдыстың ішкі бетінде ақшыл өңез пайда болуы	<ul style="list-style-type: none"> • Кермек су минералдары. 	<ul style="list-style-type: none"> • Ыдыстың ішін тазалау үшін ыдыс жуғышқа арналған жуғыш затты пайдаланыңыз немесе жуғыш зат сіңірілген дымқыл жөке мен резеңке қолғапты қолданыңыз. Көбік немесе сабын түзілмес үшін ыдыс жуғыш машинаға арналған жуғыш заттардан басқа құралдарды ешқашан қолданбаңыз.
Жуғыш зат үлестіргішінің қақпағы жабылмайды	<ul style="list-style-type: none"> • Тетік OFF қалпына қойылмаған. 	<ul style="list-style-type: none"> • Тетікті OFF қалпына қойып, есіктің ысырмасын солға сырғытыңыз.
Сауытта жуғыш зат қалып қойған	<ul style="list-style-type: none"> • Жуғыш зат сауытына ыдыс-аяқ кедергі жасап тұр. 	<ul style="list-style-type: none"> • Ыдыс-аяқты дұрыстап салыңыз.
Бу	<ul style="list-style-type: none"> • Қалыпты жағдай. 	<ul style="list-style-type: none"> • Құрғату циклы кезінде және суды төккен кезде есік бекітпесінің саңылауынан шамалы бу шығады.
Ыдыс-аяққа қара не сұр дақ түскен	<ul style="list-style-type: none"> • Ыдыс-аяққа алюминий ыдыстар үйкелген. 	<ul style="list-style-type: none"> • Мұндай дақтарды жұмсақ түрпілі заттармен тазалаңыз.

АҚАУЛЫҚ	ЫҚТИМАЛ СЕБЕБІ	НЕ ІСТЕУ КЕРЕК
Құрылғының түбінде су қалып қойған	<ul style="list-style-type: none"> Бұл қалыпты жағдай. 	<ul style="list-style-type: none"> Құрылғының астыңғы жағындағы су ағатын саңылауда болатын шамалы су, су тығыздағышын майлап тұрады.
Ыдыс жуғыш машинадан су ағуы	<ul style="list-style-type: none"> Жуғыш зат немесе шайғыш зат төгілген. 	<ul style="list-style-type: none"> Шайғыш зат сауытын шегінен асыра толтырмау үшін абай болыңыз. Шайғыш зат төгіліп қалса көпіршіп, ағып кетуі мүмкін. Төгіліп қалса дымқыл шүберекпен сүртіңіз.
	<ul style="list-style-type: none"> Ыдыс жуғыш машина дұрыс деңгейленбеген. 	<ul style="list-style-type: none"> Ыдыс жуғыш машинаның деңгейін дұрыстаңыз.
Қуат қосылып тұрғанда, түймешіктер жұмыс істемейді	<ul style="list-style-type: none"> Есігі ашық. 	<ul style="list-style-type: none"> Есік ашық тұрғанда POWER (ҚУАТ) түймесінен басқа түймелер жұмыс істемейді. Есікті жауып, түймені басыңыз.
	<ul style="list-style-type: none"> Басқару панелін бұғаттау функциясы таңдалған. 	<ul style="list-style-type: none"> Басқару панелін бұғаттау функциясы таңдалса, түймелер жауап бермейді. Бұл функцияның бұғатын ашу үшін Басқару панелін бұғаттау түймесін үш (3) секунд басып тұрыңыз. Сонымен қатар, тоқ сөніп қалғанда Басқару панелін бұғаттау функциясының бұғаты ашылады.

 Жуу нәтижесі қуатпен жабдықтауға байланысты болуы мүмкін. Қызмет көрсету орталығына хабарласу алдында басқа бағдарламаны қосып көріңіз.

Ақаулықты іздеу

АҚПАРАТ КОДТАРЫ

Ақаулық пайда болған кезде оны ескерту үшін құрылғыда ақпарат кодтары көрсетіледі.

Кодтар	Мағынасы	Ықтимал себептері
4C	Сумен жабдықтауды тексеру	Шүмек ашылмаған немесе судың құйылуы шектелген немесе судың қысымы тым төмен
LC	Су ағады	Ыдыс жуғыш машинаның кейбір элементтерінен су ағады
HC	Қажетті температураға жету мүмкін емес	Қыздыру элементінің дұрыс жұмыс істемеуі
PC	Бөлгіш клапан дұрыс жұмыс істемейді	Бөлгіш клапан дұрыс жұмыс істемейді
AC	Негізгі PCB мен бағыныңқы PCB арасындағы байланыстың үзілуі	Ашық тізбек немесе байланыс желісінің сымы үзілген
bC2	Түйме ұзақ басылған	Түйме 30 секунд басылған

 **ЕСКЕРТУ:** Тасып төгілсе, қызмет көрсету орталығына хабарласпай тұрып негізгі су берілімін тоқтатыңыз. Егер ыдыстың түбінде судың тасуына немесе шамалы су ағуға байланысты су тұрып қалса, ыдыс жуғыш машинаны қайта қоспай тұрып суды төгу керек.

Қосымша

СИПАТТАМАЛАРЫ

Үлгі	DW6*M605*F* DW6*M604*F*	DW6*M605*U* DW6*M604*U*	DW6*M605*S* DW6*M604*S*	DW6*M605*BB DW6*M604*BB
Түрі	Жеке орнатылатын құрылғы	Астына орнатылатын	Жартылай кіріктірілген құрылғы	Толық кіріктірілген құрылғы
Қуат	220-240 В~, 50 Гц			
Судың қысымы	0,04 - 1,0 МПа			
Қуат тұтыну	1760-2100 Вт			
Ыстық су қосылымы	Макс. 60 °С			
Құрғату тәсілі	Сығымдалған құрғақ жүйе			
Жуу тәсілі	Айналымы бүріккіш түтіктер			
Өлшемдері (Ені x Тереңдігі x Биіктігі)	598 x 600 x 845 мм	598 x 570 x 815 мм	598 x 550 x 815 мм	
Жуу сыйымдылығы	DW6*M605*	14 кісілік ыдыстар салынады		
	DW6*M604*	13 кісілік ыдыстар салынады		
Салмақ	Орамында тұрғанда 53 кг	Орамынан алғанда 43 кг		

Қосымша

ҚҰРЫЛҒЫНЫҢ ӨЛШЕМІ

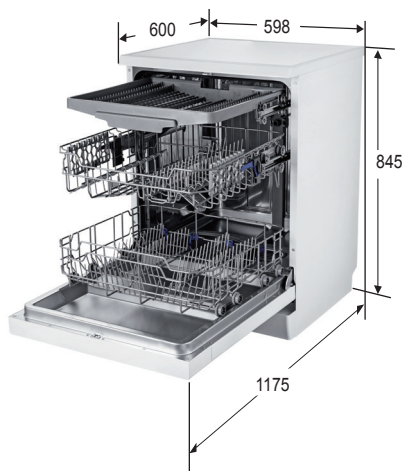

DW60M6050FS/DW60M6050FW
DW60M6040FS/DW60M6040FW

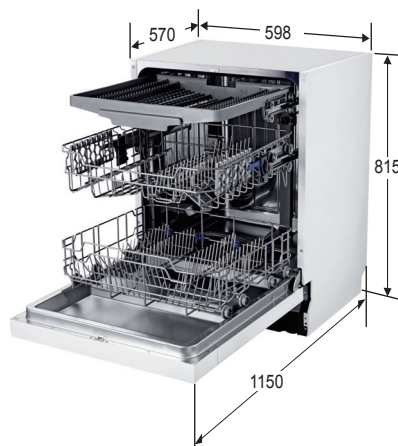

DW60M6050US/DW60M6050UW
DW60M6051US/DW60M6051UW
DW60M6040US/DW60M6040UW
DW60M6050SS

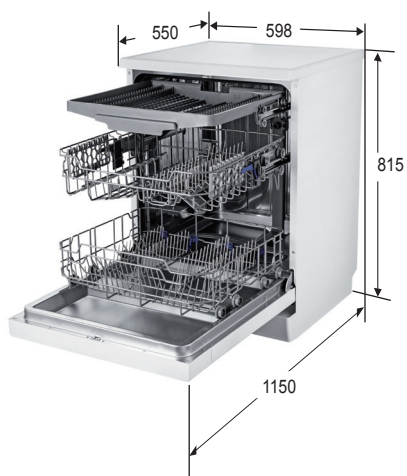

DW60M6050BB/DW60M6040BB

Стандартты сынақ үшін

DW6*M605*

 Сынауға қатысты ақпарат EN 50242, стандартына сәйкес, соның ішінде:

- Жуу сыйымдылығы: 14 кісілік ыдыстар үшін
- Тест стандарты: EN 50242
- Үстіңгі себетті астыңғы орналастыру қалпына қойыңыз
- Жуу циклы: Эко
- Қосымша параметрлер: Ешбір
- Шайғыш зат параметрі: 5
- Су жұмсартқыштың параметрі: Н3
- Стандартты жуғыш заттың салынатын мөлшері: алдын ала жуу 5 г + негізгі жуу 30 г
- Осы заттарды салу үшін келесі суреттерге қараңыз

<Үстіңгі себет>

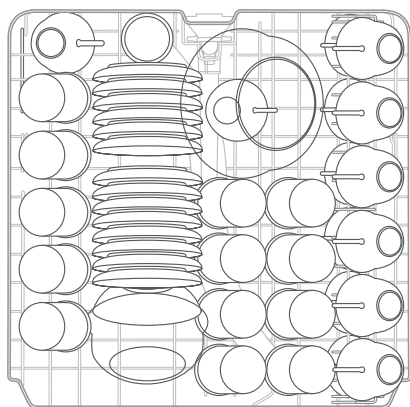

<Астыңғы себет>

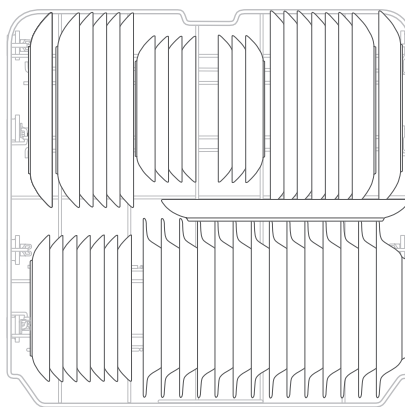

<Ас құралдары себеті>

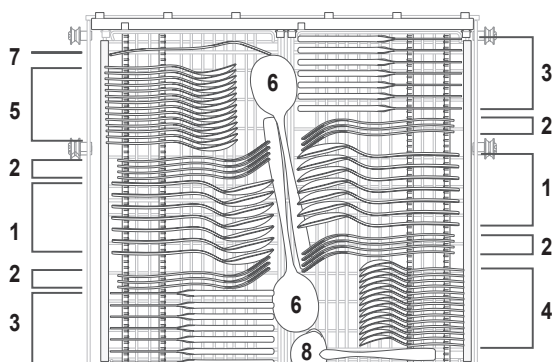

1	Көже қасығы	
2	Шанышқылар	
3	Пышақтар	
4	Шай қасығы	
5	Десерт қасығы	
6	Ас қасықтары	
7	Ас шанышқылары	
8	Ожаулар	

Стандартты сынақ үшін

DW6*M604*

 Сынауға қатысты ақпарат EN 50242, стандартына сәйкес, соның ішінде:

- Жуу сыйымдылығы: 13 кісілік ыдыстар үшін
- Тест стандарты: EN 50242
- Үстіңгі себетті астыңғы орналастыру қалпына қойыңыз
- Жуу циклы: Эко
- Қосымша параметрлер: Ешбір
- Шайғыш зат параметрі: 5
- Су жұмсартқыштың параметрі: Н3
- Стандартты жуғыш заттың салынатын мөлшері: алдын ала жуу 5 г + негізгі жуу 27,5 г
- Осы заттарды салу үшін келесі суреттерге қараңыз

<Үстіңгі себет>

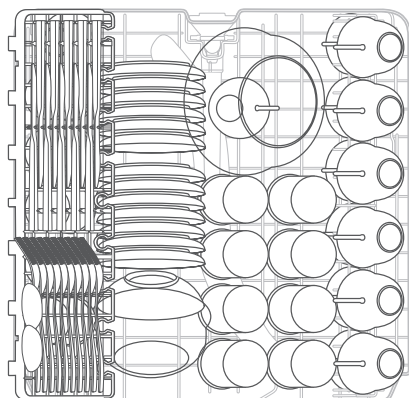

<Астыңғы себет>

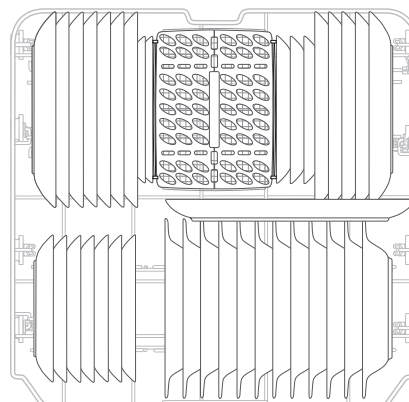

<Ас құралдары себеті>

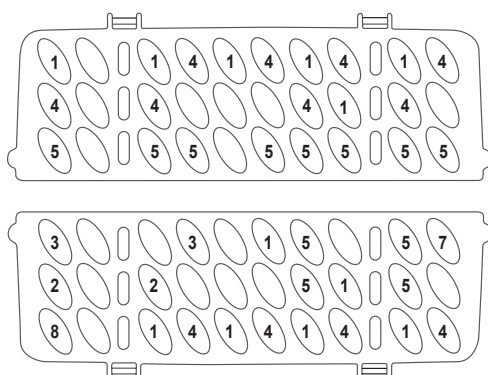

1	Көже қасығы	
2	Шанышқылар	
3	Пышақтар	
4	Шай қасығы	
5	Десерт қасығы	
6	Ас қасықтары	
7	Ас шанышқылары	
8	Ожаулар	

Өнім жапсырмасы

СТАНДАРТ (ЕО) № 1059/2010

 “ * ” Жұлдызша(лар) әр түрлі үлгіні көрсетеді, ол (0-9) немесе (A-Z) түрінде болуы мүмкін.

Жабдықтаушы	SAMSUNG	
Үлгі атауы	DW6*M605***	DW6*M604***
Номинальды сыйымдылығы (орын параметрі)	14	13
Қуат тиімділігі класы	A++	A++
Жылдық қуат тұтыну мөлшері, (AEс) (кВт-сағ/жыл) ¹⁾	266	262
Стандартты цикл кезінде пайдаланылатын қуат мөлшері, (E _i) (кВт-сағ)	0,93	0,92
Сөндірулі режимде пайдаланылатын қуат мөлшері, P _o (Вт)	0,45	0,45
Қосулы режимде пайдаланылатын қуат мөлшері, P _i (Вт)	0,49	0,49
Жыл бойы пайдаланылатын судың мөлшері (AW _c), (л) ²⁾	2940	2940
Стандартты суды тұтыну, (л)	10,5	10,5
Кептіру тиімділігі сыныбы	A	A
Стандартты бағдарлама ³⁾	ЭКО	ЭКО
Стандартты цикл кезіндегі бағдарлама уақыты	225	225
Қосулы режимдегі ұзақтығы, (T _i) (мин)	30	30
Ауамен таралатын акустикалық шуылдың бөлінуі (дБА, 1пВт)	44	44

-  1) Суық суды пайдаланып, ең төмен қуат режимдерін қолданып тазалайтын 280 стандартты тазалау циклы бойынша анықталған. Қуаттың нақты тұтынылатын мөлшері, құрылғының қалай қолданылатындығына байланысты.
- 2) 280 стандартты жуу циклына негізделген. Судың нақты тұтынылатын мөлшері, құрылғының қалай қолданылатындығына байланысты.
- 3) ‘Стандартты бағдарлама’ - қалыпты кірлеген ыдыс-аяқтарды жууға арналған, қуат пен суды үйлестіріп пайдалану жағынан өте тиімді, жапсырмада көрсетілген параметрлерге сәйкес келетін жуу бағдарламасы.

Ыдыс жуғыш машинаға арналған сөздік

1. Айналдыру қозғалтқышы	Ыдыс жуғыш машинаның табанында қалған суды және лас суды жоғары қысымды пайдаланып, үстіңгі, ортаңғы және астыңғы түтіктермен соратын қозғалтқыш.
2. Су сорғы	Бұл сорғы ыдыс жуғыш машина жұмыс істеп тұрғанда пайда болған лас суды төгуге арналған.
3. Қыздырғыш	Қыздырғыш ыдыс жуғыш машинаның су өтетін арналарында орналасқан. Бұл жуу тиімділігін арттыру үшін ағып тұрған суды қыздырады.
4. Су ағысын өлшегіш	Су құятын клапанның қасындағы арна ІС импульстарын есептеу арқылы берілген судың мөлшерін есептейді.
5. Таратқыш	Ыдыс жуғыш машинаның ішіндегі зумпфтың шығаберіс тұсында орналасқан. Бұл ыдыс жуғыш машинаның астыңғы бөлігіне баратын суды қосады немесе сөндіреді. (Осы үлгіде бұл құрал жоқ)
6. Бөлгіш	Жуғыш зат пен шайғыш затты ыдыс жуғыш машина пайдалана алу үшін сақтайтын жер. Жуғыш зат пен шайғыш затты үлестіргіш қажетті кезінде ыдыс жуғыш машинаға автоматты түрде береді.
7. Ыдыстың жақтауы	Тот баспайтын болаттан жасалған, ыдыс жуғыш машинаның негізгі жақтауын құрастыратын ішкі құрылым.
8. Зумпф жақтауы	Ыдыс жуғыш машинаның ішіндегі су жиналатын орын. Берілген су айналып болғаннан кейін осы жерге жиналады. Зумпф жақтауы айналдыру қозғалтқышы мен су төгетін сорғыға қосылған.
9. Науаның алдыңғы жақтауы	Тот баспайтын болаттан жасалған, есіктің ішкі алдыңғы жағының құрылымы.
10. Табан жақтауы	Астыңғы жақтауды құрастыратын пластик құрылым.
11. Себет жақтауы	Ыдыстарды салуға болатын үстіңгі және астыңғы торлар.
12. Ортаңғы/Астыңғы түтікшелер	Су түтікшелері арқылы жоғары қысыммен берілетін суды айналдырады және ыдыстарды жуады.
13. Корпус тежегіші	Жуу және шаю кезінде және сыртқы қысымның әсерінен жоғарылап кететін ішкі ауаның қысымын реттеуге арналған арна.
14. Есіктің бекітпесі	Ыдыс жуғыш машинаның есігінің ашық немесе ашық емес екенін анықтайды, егер ыдыс жуғыш жұмыс істеп тұрғанда есік ашық болса, цикл уақытша тоқтайды.

Ескерім

SAMSUNG

EAC

Өндірілген елі : Қытайда жасалған

Өндіруші :

Samsung Electronics Co., Ltd /Самсунг Электроникс Ко., Лтд

Өндірушінің мекенжайы:

129, Осеон-Донг, Гуанчсан-Гу, Гуанчжоу-Сити,
443-742, Корея, Samsung Electronics Co., Ltd

Зауыт орналасқан жер :

Foshan Shunde Midea Washing Appliances Mfg.Co.,Ltd.
№20, Гангкьянг Роуд, Бейчжао Шунде, Фошан, Гуандонг 528311 Қытай

Қазақстан Республикасында шағымдар мен ұсыныстар қабылдайтын мекеме :

“SAMSUNG ELECTRONICS CENTRAL EURASIA” (САМСУНГ ЭЛЕКТРОНИКС
ЦЕНТРАЛЬНАЯ ЕВРАЗИЯ) ЖШС Қазақстан Республикасы, 050059, Алматы қ., Медеу
ауданы, Әл-Фараби д-лы, 36-үй, 3, 4-қабат

ТОО “SAMSUNG ELECTRONICS CENTRAL EURASIA” (САМСУНГ ЭЛЕКТРОНИКС
ЦЕНТРАЛЬНАЯ ЕВРАЗИЯ) Республика Казахстан, 050059, г. Алматы, Медеуский район,
пр. Аль-Фараби, д. 36, 3, 4 этажи



Символ Кедендік одақтың 005/2011 техникалық регламентіне сәйкес қолданылады және осы өнімнің қаптамасын екінші рет пайдалануға арналмағанын және жоюға жататынын көрсетеді. Осы өнімнің қаптамасын азық-түлік өнімдерін сақтау үшін пайдалануға тыйым салынады.



Символ қаптаманы жою мүмкіндігін көрсетеді. Символ сандық код және/немесе әріп белгілері түріндегі қаптама материалының белгісімен толықтырылуы мүмкін.

СҰРАҒЫҢЫЗ НЕМЕСЕ ҰСЫНЫСЫҢЫЗ БАР МА?

ЕЛ	ҚОҢЫРАУ ШАЛЫҢЫЗ	НЕМЕСЕ МЫНА МЕКЕНЖАЙҒА ХАБАРЛАСЫҢЫЗ:
RUSSIA	8-800-555-55-55	www.samsung.com/ru/support
UZBEKISTAN	00-800-500-55-500 (GSM: 7799)	www.samsung.com/support
KAZAKHSTAN	8-10-800-500-55-500 (GSM: 7799)	www.samsung.com/kz_ru/support
UKRAINE	0-800-502-000	www.samsung.com/ua/support (Ukrainian)



DD81-02437R-00



DW6*M605* seriyasi
DW6*M604* seriyasi

Idish yuvish mashinasi foydalanuvchi qo'llanmasi

imkoniyatlarni tasavvur
eting

Ushbu Samsung mahsulotini xarid qilganingiz uchun
rahmat.



SAMSUNG

Xavfsizlik bo'yicha ko'rsatmalar

Yangi Samsung idish yuvish mashinasini xarid qilganingiz bilan tabriklaymiz. Bu qo'llanmada jihozni o'rnatish, undan foydalanish va tegishli tarzda saqlash bo'yicha muhim ma'lumotlar beriladi. Idish yuvish mashinasining ko'pgina afzalliklari va imkoniyatlaridan to'liq darajada foydalanish uchun ushbu qo'llanmani o'qib chiqing.

XAVFSIZLIK YO'RIQNOMALARI HAQIDA BILISH LOZIM











Yangi jihozning kengaytirilgan xususiyatlari va funksiyalaridan xavfsiz va samarali foydalanishni bilib olish uchun ushbu qo'llanmani diqqat bilan o'qib chiqing va kelgusida foydalanish uchun uni ishonchli joyga saqlab qo'ying. Bu jihozdan faqat ushbu qo'llanmada bayon qilingan maqsadlardagina foydalaning.

Bu qo'llanmadagi ogohlantirishlar va muhim xavfsizlik ko'rsatmalari yuzaga kelish ehtimoli bo'lgan hamma shartlar va vaziyatlarni ham qamrab olmaydi. Jihozni o'rnatish, unga texnik xizmat ko'rsatish va foydalanishda foydalanuvchi sog'lom fikr bilan ish ko'rishi, e'tiborli va ehtiyotkor bo'lishi kerak.

Bu yerda bayon qilingan foydalanish bo'yicha ko'rsatmalar turli modellarga taalluqli bo'lganligi uchun jihoz xususiyatlari qo'llanmada keltirilgan xususiyatlardan bir oz farq qilishi va barcha ogohlantiruvchi belgilar ham sizning jihozingizga tegishli bo'lmasligi mumkin. Agar sizda qandaydir savollar yoki muammolar bo'lsa, eng yaqin joylashgan xizmat ko'rsatish markaziga murojaat qiling yoki www.samsung.com saytidan ma'lumot oling.

MUHIM XAVFSIZLIK BELGILARI VA EHTIYOT CHORALARI

Muhim xavfsizlik belgilari

	Jiddiy jarohat olish va/yoki mulkka shikast yetishiga olib kelishi mumkin bo'lgan xatarlar va ehtiyotsizliklar.
	Jarohat olish va/yoki mulkka shikast yetishiga olib kelishi mumkin bo'lgan xatarlar va ehtiyotsizliklar.
	Idish yuvish mashinasidan foydalanayotganda yong'in chiqishi, portlash, tok urishi yoki jarohat olish xavfini kamaytirish uchun quyidagi asosiy ehtiyot choralariga amal qiling.
	Bunday QILMANG.
	Qismlarga AJRATMANG.
	TEGMANG.
	Ko'rsatmalarga qat'iy amal qiling.
	Vilkani rozetkadan chiqaring.
	Tok urmasligi uchun mashina yerga ulanganligiga ishonch hosil qiling.
	Yordam uchun xizmat ko'rsatish markaziga murojaat qiling.
	Qayd

Bu ogohlantirish belgilari sizga va boshqalarga jarohat yetmasligi uchun qo'yilgan. Ularga rioya qiling.

Bu yo'riqnomani ishonchli joyda saqlang va yangi foydalanuvchilar buning mazmuni bilan tanishishini ta'minglang. Egasi o'zgartirganida, yo'riqnomani ham bering.



Yong'in chiqishi, tok urishi yoki jarohat olish xavfini kamaytirish uchun jihozdan foydalanganda quyidagi asosiy ehtiyot choralariga amal qiling:

















2_ Xavfsizlik bo'yicha ko'rsatmalar

1. Agar bolalar nazorat ostida bo'lmagan yoki ularga xavfsizlik uchun javobgar shaxs tomonidan ushbu qurilmadan foydalanish to'g'risida avvaldan ko'rsatmalar berilmagan bo'lsa, bu qurilmadan jismoniy yoki aqliy qobiliyatlari cheklangan yoki bilimi va tajribasi yetarli bo'lmagan shaxslar (jumladan bolalar) foydalanishi mumkin emas.
2. Yevropada foydalanish uchun: Bu jihozni 8 va undan katta yoshli bolalar, jismoniy, sezgi yoki aqliy qobiliyatlari cheklangan yoki bilimi va tajribasi yetarli bo'lmagan shaxslar ishlatishi mumkin, bunda ularga ushbu qurilmadan xavfsiz foydalanish to'g'risida ko'rsatma berilishi yoki nazorat qilib turilishi, buni ishlatishning xatarlarini tushunishlari kerak. Bolalar bu jihoz bilan o'ynamasliklari kerak. Nazorat ostida bo'lmagan bolalar bu qurilmani tozalashi va profilaktika qilishi mumkin emas.
3. Bolalar jihoz bilan o'ynamasliklarini nazorat qilib turishingiz kerak.
4. Agar elektr kabeli shikastlangan bo'lsa, xatarning oldini olish uchun u ishlab chiqaruvchi, uning xizmat ko'rsatish agenti yoki malakali shaxslar tomonidan almashtirilishi kerak.
5. Jihoz bilan birga berilgan yangi shlanglar to'plamini ishlatib, eski shlanglar to'plamini qayta ishlatmang.
6. Asosida havo almashtirilishi uchun tirqishlari bo'lgan qurilmalarda gilam ushbu tirqishlarni to'sib qo'ymasligi kerak.
7. Yevropada foydalanish uchun: Uzluksiz nazorat ostida bo'lmagan, 3 yoshdan kichik bolalarni yaqinlashtirmang.

Xavfsizlik bo'yicha ko'rsatmalar

- 8. DIQQAT:** Issiqlik o'chirgichining tasodifiy qayta o'rnatilishi tufayli yetadigan zararlarning oldini olish uchun qurilma taymer singari tashqi o'chirib-yoqish qurilmasi orqali elektr toki bilan ta'minlanmasligi yoki xizmat ko'rsatuvchilar tomonidan muntazam ravishda o'chirib-yoqiluvchi zanjirga ulanmasligi kerak.
- 9.** Bu qurilma faqat ro'zg'orda, jumladan quyidagi joylarda ishlatishga mo'ljallangan:
 - do'kon, idora yoki boshqa ishxonalarda xodimlar oshxonasida;
 - og'ilxonalarda;
 - mehmonxona va boshqa yashash joylarida mijozlar tomonidan;
 - to'shak va nonushta turidagi mehmonxonalarda.
- 10.** Eshik ochiq qoldirilmasligi lozim, aks holda jarohat olish xavfi vujudga keladi.
- 11. OGOHLANTIRISH:** Pichoq va boshqa o'tkir jismlar uchini pastga qilib yoki gorizontal holatda savatga solinishi kerak.

ISHLATISHGA OID YO‘L-YO‘RIQLAR

-  Bu idish yuvish mashinasi tijorat maqsadlarida foydalanish uchun mo‘ljallanmagan. Uni maishiy sektorda va shu kabi ishxona va yashash joylarida ishlatish lozim, jumladan:
 - Do‘konlar
 - Ofislar va shou-ruklarva quyidagi joylarda yashovchilar tomonidan:
 - Yotoqxonalar va pansionlar.
-  Uni shu qo‘llanmada belgilangan tarzda maishiy jihoz sifatida, uydagi idishlar va keskichlarni yuvish uchun ishlatish lozim.
Boshqa maqsadda foydalanishni ishlab chiqaruvchi qo‘llab-quvvatlamaydi va bu xavfli bo‘lishi mumkin.
-  Noto‘g‘ri ishlatishdan kelib chiqqan zararlarni uchun ishlab chiqaruvchi javobgar bo‘lmaydi.
-  Mashinada eritgich ishlatmang. Portlash xavfi bor.
-  Idish yuvish vositasini ichga tortmang yoki yutmang. Idish yuvish vositasi tarkibida qo‘zg‘atuvchi va korroziv moddalar bor bo‘lib, yutilsa, burunni, og‘izni va tomoqni achishtirishi yoki nafas olishni qiyinlashtirishi mumkin. Agar yuvish vositasi yutilsa yoki ichga tortilsa, darhol shifokorga murojaat qiling.
-  Eshigi zaruriyatsiz ochiq qolmasin, chunki unga qoqilib ketishingiz mumkin.
-  Ochiq eshigi ustiga o‘tirmang yoki suyanmang. Natijada mashina ag‘darilib ketib, shikastlanishi va sizga jarohat yetishi mumkin.
-  Faqat maishiy idish yuvish mashinalari uchun chiqarilgan yuvish va chayish vositalarini ishlatmang. Idish yuvish suyuqligini ishlatmang.
-  Kuchli kislotaviy tozalash vositalaridan foydalanmang.
-  Chayish vositasi rezervuariga kukunli yoki suyuq yuvish vositasi solmang. Rezervuarga jiddiy zarar yetadi.
-  Tuz idishiga tasodifan kukunli yoki suyuq yuvish vositasi solinsa, suv yumshatkichga zarari tegadi. Tuz idishini to‘ldirishdan oldin kerakli tuz paketini tanlaganingizga amin bo‘ling.
-  Maxsus yirik zarrali tuz ishlatmang, boshqa turdagi tuzlar tarkibida erimaydigan qo‘shimchalar bo‘lib, ular yumshatkichning ishlashiga ta‘sir qilishi mumkin.
-  Keskichlar savati mavjud jihozda (modelga bog‘liq), keskichlar sopini pastga qilib joylashtirilsa, yaxshiroq tozalanadi va quritiladi. Ammo jarohat yetmasligi uchun pichoq, sanchiq va hokazolarni sopini tepaga qilib joylashtiring.
-  Qaynoq suvda yuvishga mos kelmaydigan plastik buyumlar, masalan, bir martalik plastik idishlar, plastik keskich yoki idishlarni mashinada yuvmaslik kerak.
Mashinadagi yuqori harorat tufayli ular erishi yoki shakli buzilishi mumkin.
-  Boshlanishda pauza funksiyasi mavjud modellarda yuvish vositasini qo‘shishdan oldin dispenser quruq ekanligiga amin bo‘ling. Kerak bo‘lsa, artib quriting. Nam dispenser solingan vosita tiqilib qolib, yaxshi taqsimlanmasligi mumkin.
-  Pichoq va boshqa o‘tkir jismlar uchini pastga qilib yoki gorizontal holatda savatga solinishi kerak.

Xavfsizlik bo'yicha ko'rsatmalar

BOLALARNI HIMOYALASH CHORALARI



Bu jihoz o'yinchoq emas! Jarohat yetmasligi uchun bolalarni yaqinlashtirmang, ularni mashina ichida yoki orasida o'ynashiga yoki tugmalarini bosishiga ruxsat bermang. Ular buning xavfini tushunmaydi. Oshxonada ishlayotganingizda, bolalarni doim nazorat qilib turing.

Bolalar o'ynayotganida idish yuvish mashinasi ichiga qamalib qolishlari xavfi mavjud.



Bu jihozni 8 va undan katta yoshli bolalar, jismoniy, sezgi yoki aqliy qobiliyatlari cheklangan yoki bilimi va tajribasi yetarli bo'lmagan shaxslar ishlatishi mumkin, bunda ularga ushbu qurilmadan xavfsiz foydalanish to'g'risida ko'rsatma berilishi yoki nazorat qilib turilishi, buni ishlatishning xatarlarini tushunishlari kerak. Bolalar bu jihoz bilan o'ynamasliklari kerak.

Nazorat ostida bo'lmagan bolalar bu qurilmani tozalashi va profilaktika qilishi mumkin emas.



Kattaroq bolalar mashinani ishlatishi mumkin, buning uchun ularga ishlatish aniq-tiniq tushuntirilgan va noto'g'ri ishlatishdan kelib chiqadigan xavflarni tushungan holda, xavfsiz ishlata olishlari kerak.



BOLALARNI YUVISH VOSITALARIGA YAQINLASHTIRMANG! Idish yuvish vositasi tarkibida qo'zg'atuvchi va korroziv moddalar bor bo'lib, yutilsa, og'izni, burunni va tomoqni achishtirishi yoki nafas olishni qiyinlashtirishi mumkin.

Eshigi ochiqligida mashinaga bolalarni yaqinlashtirmang.

Ichida yuvish vositasi qoldiqlari qolgan bo'lishi mumkin.

Agar bolalar yuvish vositasini yutsa yoki ichga tortsa, darhol shifokorga murojaat qiling.

IDISH YUVISH MASHINASINI O'R NATISH YO'R IQNOMASI



Jihozni o'rnatishdan oldin shikast yetmaganini ko'zdan kechiring. Shikastlangan jihozni aslo ishlatmang. Shikastlangan jihoz xavfli bo'lishi mumkin.



Idish yuvish mashinasi faqat o'chirgichli mos rozetkaga suqish orqali elektr ta'minotiga ulanishi kerak. Mashina o'rnatilganidan keyin rozetka qulay joyda bo'lishi, istalgan vaqtda elektr ta'minotidan uzish mumkin bo'lishi kerak. (11-betdagi "Qismlari va xususiyatlari" bo'limiga qarang.)



Mashina orqasida rozetka bo'lmasligi kerak. Mashina vilkani siqib qo'yib, qizib ketish va yong'in xavfi yuzaga kelishi mumkin.



Idish yuvish mashinasi plita tagiga o'rnatilmasligi kerak. Plitadan chiqqan yuqori harorat idish yuvish mashinasiga ziyon yetkazishi mumkin. Xuddi shu sababli uni ochiq alanga yaqiniga yoki isitkich kabi issiqlik chiqaradigan boshqa jhozlar yaqiniga o'rnatmaslik kerak.



Idish yuvish mashinasi to'liq o'rnatilib, eshik prujinalari sozlanmagunicha elektr tarmog'iga ulamang.



Jihozni ulashdan oldin ma'lumotlar taxtachasidagi ulash sxemasi (kuchlanish va ulangan yuklanish) elektr ta'minotiga mos kelishini tekshiring. Shubha bo'lsa, malakali elektrik bilan maslahatlashing.



Bu jhoz bilan samarali yerga ulash tizimi orasida uzluksiz aloqa o'rnatilganidan keyingina uning elektr xavfsizligiga kafolat berish mumkin. Asosiy xavfsizlik talablariga rioya qilinishi va muntazam tekshirib borilishi hamda uydagi elektr tizimida nosozlik yuzaga kelsa, malakali elektrik tomonidan tekshirilishi lozim. Yerga ulash tizimining nosozligi oqibatlariga (masalan, tok urishi) ishlab chiqaruvchi javobgar bo'lmaydi.



Jihozni elektr ta'minotiga troynik yoki uzaytirgich orqali ulamang. Bu jhozning xavfsizligiga kafolat bermaydi (masalan, qizib ketish xavfi).



Bu jhozni kema kabi ko'chma inshootga o'rnatish uchun o'rnatishdan kelib chiqadigan xatarlar malakali muhandis tomonidan baholanishi zarur.



Suv ulanmasining plastik korpusida elektr komponent mavjud. Korpusni suvga botirmaslik kerak.



Aqua-Stop shlangida elektr simlar joylashgan. Suv quyish shlangi uzun bo'lgan taqdirda ham aslo qirqmang.



O'rnatish, profilaktika va ta'mirlash ishlari faqat tegishli malakali va bilimli mutaxassis tomonidan, amaldagi milliy va mahalliy xavfsizlik qoidalariga rioya qilgan holda bajarilishi lozim. Malakasiz shaxslar tomonidan tuzatish va boshqa ishlarni bajarish xavfli bo'lishi mumkin. Ruxsatsiz bajarilgan ishlar uchun ishlab chiqaruvchi javobgar bo'lmaydi.

Xavfsizlik bo'yicha ko'rsatmalar



Quyidagi shartlar bajarilsa, suv o'tkazmaydigan ichki tizim suv yetkazadigan zarardan himoyalaydi:

- Mashina to'g'ri o'rnatilgan va ulangan.
- Mashina tegishli profilaktika qilinadi va zarur hollarda qismlari almashtiriladi.
- Jihoz uzoq vaqt ishlatilmaydigan bo'lsa, jo'mrak yopib qo'yiladi (masalan, bayram kunlari).
- Jihoz o'chiq paytida ham suvdan himoyalash tizimi ishlaydi. Ammo jihoz elektr ta'minotiga ulangan holda qolishi kerak.



Shikastlangan jihoz xavfli bo'lishi mumkin. Agar mashinaga shikast yetsa, tokdan sug'uring va dilerga yoki xizmat ko'rsatish markaziga sim qoqing.



Ruxsatsiz ta'mirlash tufayli foydalanuvchiga kutilmagan xavf tug'ilishi mumkin, buning uchun ishlab chiqaruvchi javobgar bo'lmaydi. Ta'mirlash ishlari faqat vakolatli mutassis tomonidan bajarilishi lozim.



Ishdan chiqqan detallarni faqat original ehtiyot qismlarga almashtirish kerak. Bu qismlar joyiga tushgandan keyingina, jihozning xavfsizligiga kafolat berilishi mumkin.



Profilaktikadan oldin doim mashinani tokdan uzing (rozetkani o'chiring va vilkani sug'urib oling).



Agar ulash kabeli shikastlangan bo'lsa, uni maxsus kabel bilan almashtirish kerak, buni ishlab chiqaruvchidan olish mumkin. Xavfsizlik maqsadida, bu faqat xizmat ko'rsatish markazi yoki vakolatli texnik tomonidan ulanishi lozim.



Suvarak yoki boshqa zararkunandalar bosishi ehtimoli bor hududlarda jihoz va uning atrofini doim toza holda tuting. Suvarak yoki boshqa zararkunandalar yetkazadigan zarar kafolat bilan qoplanmaydi.



Nosozlik ro'y bersa yoki tozalash maqsadida jihozni elektr ta'minotidan butunlay uzilgan deb hisoblanadi, qachonki:

- rozetkadan o'chirilgan va vilka sug'urib olingan yoki
- elektr tarmog'ida o'chirilgan yoki
- elektr tarmog'i saqlagichidan uzilgan yoki
- saqlagich yechib olingan (tegishli mamlakatlarda).



Ishlab chiqaruvchi ruxsat bermasa, jihozga hech qanday o'zgarish kiritmang.



Hech qachon jihozning qoplamasi/korpusini ochmang.

Elektr ulanishlar yoki detallar hamda mexanik qismlarga teginish juda xavfli bo'lib, jihoz ishdan chiqishi yoki tok urishi mumkin.



Kafolat muddatida jihozni ta'mirlash ishlarini ishlab chiqaruvchi tasdiqlagan texnik bajarishi lozim. Aks holda kafolat yo'qqa chiqadi.



Jihozni o'rnatayotganda, havo aylanishi uchun jihozning tepasi, chap, o'ng va orqa tomonlarida yetarlicha oraliq qoldiring.

Jihoz va rakovina orasida yetarlicha oraliq bo'lmasa, rakovinaga zarar yetkazishi yoki mog'or bosishi mumkin.



Mashinaning qattqlik darajasi sozlamasi hududingizga moslanganligiga amin bo'ling.

(19-betdagi "Suvni yumshatish rejimi (Suv qattqligi darajasi sozlamasi)" bo'limiga qarang.)

WEEE BELGISIGA OID KO'RSATMA



Mahsulotni chiqitga chiqarish qoidalari (chiqindi elektr va elektron jihozlar)

(Chiqindilarni alohida to'plash tizimiga ega bo'lgan mamlakatlarga tegishli)

Ushbu nishonning mavjudligi ushbu mahsulot va uning elektron yordamchi qurilmalarining (masalan, zaryadlash qurilmasi, naushniklar, USB kabeli) xizmat muddatlarini o'tab bo'lganlaridan keyin boshqa maishiy chiqindilar bilan birgalikda chiqitga chiqarib bo'lmashligini ko'rsatadi. Nazaratsiz tarzda chiqitga chiqarish tufayli atrof-muhit yoki odamlarning salomatliklariga zarar yetkazishning oldini olish uchun ushbu mahsulot va uning elektron yordamchi qurilmalarini boshqa chiqindilardan ajrating va ularni mas'uliyatli ravishda chiqitga chiqaring - bundan maqsad material resurslardan muntazam qayta foydalanish tajribasini keng tarqatishdir.

Uyda foydalanuvchilar tabiatni asrash me'yorlariga muvofiq mahsulotlarni chiqitga chiqarish joyi va usuli to'g'risida ma'lumot olish uchun sotuvchi yoki tegishli davlat tashkilotlari bilan bog'lanishlari kerak.

Korxonalar o'zlarining ta'minotchilari bilan bog'lanib, xarid shartnomasining shartlari bilan tanishishlari kerak. Ushbu mahsulot va uning elektron yordamchi qurilmalarini tashlab yuboriladigan boshqa ishlab chiqarish chiqindilari bilan birgalikda chiqitga chiqarmaslik kerak.

Mundarija

QISMLARI VA XUSUSIYATLARI	11	11	Idish yuvish mashinasi xususiyatlari
		14	Boshqaruv paneli
		17	Displeylar
YUVISH VOSITASI VA SUVNI YUMSHATKICH ISHLATISH	19	19	Suvni yumshatish rejimi (Suv qattiqligi darajasi sozlamasi)
		20	Yumshatkichga tuz solish
		21	Yuvish vositasini ishlatish
		22	Chayish vositasini ishlatish
		23	Ko'p tabletka opsiyasini ishlatish
MASHINA TOKCHALARINI YUKLASH	24	24	Yuqori savatni yuklash
		26	Pastki savatni yuklash
		26	Pastki savatning egiladigan tishlari
		27	Keskichlar (kumush anjomlar) patnisi
		29	Quyidagi keskich/idishlarni mashinada
YUVISH DASTURLARI	30	30	Jihozni yoqish
		30	Dasturni o'zgartirish
		31	Yuvish sikli oxirida
		31	Yuvish sikli jadvali
TOZALASH VA QAROV	33	33	Filtrlarni tozalash
		34	Sepkichlarni tozalash
		34	Eshikni tozalash
		34	Mashinani ehtiyot qilish
		34	Muzlashdan himoyalang
		35	Idish yuvish mashinasini profilaktika qilish
IDISH YUVISH MASHINASINI SOZLASH	36	36	Suv quyish va oqava
		38	Oqava shlanglarini ulash
		38	Mashinani joylashtirish
		38	Mashinani ishga tushirish
IDISH YUVISH MASHINASINI O'RNPATISH	39	39	Tagiga o'rnatiladigan, yarim ichki o'rnatiladigan, to'liq ichki o'rnatiladigan idish yuvish mashinasi
NOSOZLIKLARNI BARTARAF ETISH	45	45	Mijozlar xizmatiga qo'ng'iroq qilishdan avval
		48	Axborot kodlari
ILOVA	49	49	Texnik xususiyatlari
		50	Jihoz o'lchami

Qismlari va xususiyatlari

IDISH YUVISH MASHINASI XUSUSIYATLARI

Old va orqa ko'rinishi (DW6*M6050**)

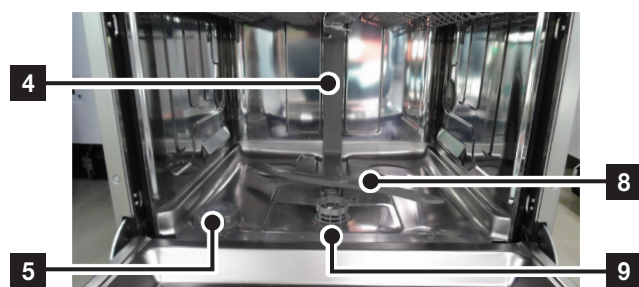
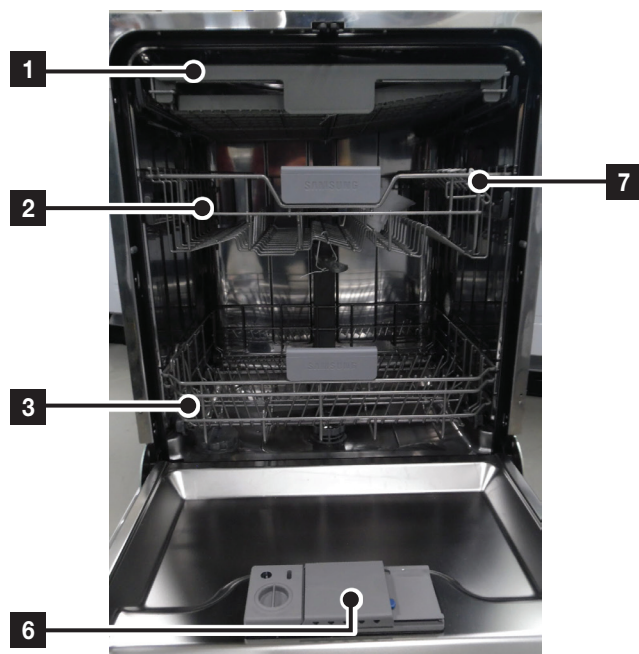

1	3-tokcha
2	Yuqori savat
3	Pastki savat
4	Mo'ri tirqishi
5	Tuz idishi
6	Taqsimlagich
7	Chashka tokchasi
8	Sepkichlar
9	Filtr agregati
10	Suv quyish shlangi
11	Oqava shlangi

 Aksessuar qismlar - Foydalanuvchi qo'llanmasi, tuz voronkasi, keskichlar savati.

Qismlari va xususiyatlari

Old va orqa ko'rinishi (DW6*M6051**)

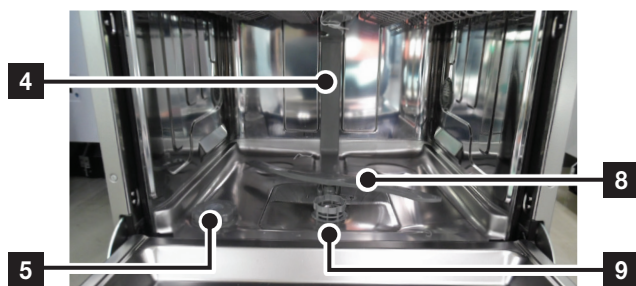
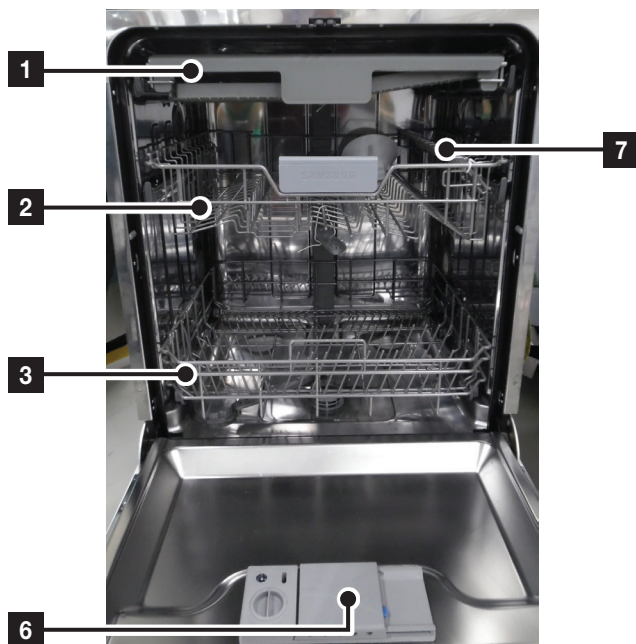

1	3-tokcha
2	Yuqori savat
3	Pastki savat
4	Mo'ri tirqishi
5	Tuz idishi
6	Taqsimgich
7	Chashka tokchasi
8	Sepkichlar
9	Filtr agregati
10	Suv quyish shlangi
11	Oqava shlangi

 Aksessuar qismlar - Foydalanuvchi qo'llanmasi, tuz voronkasi, keskichlar savati.

Old va orqa ko'rinishi (DW6*M6040**)

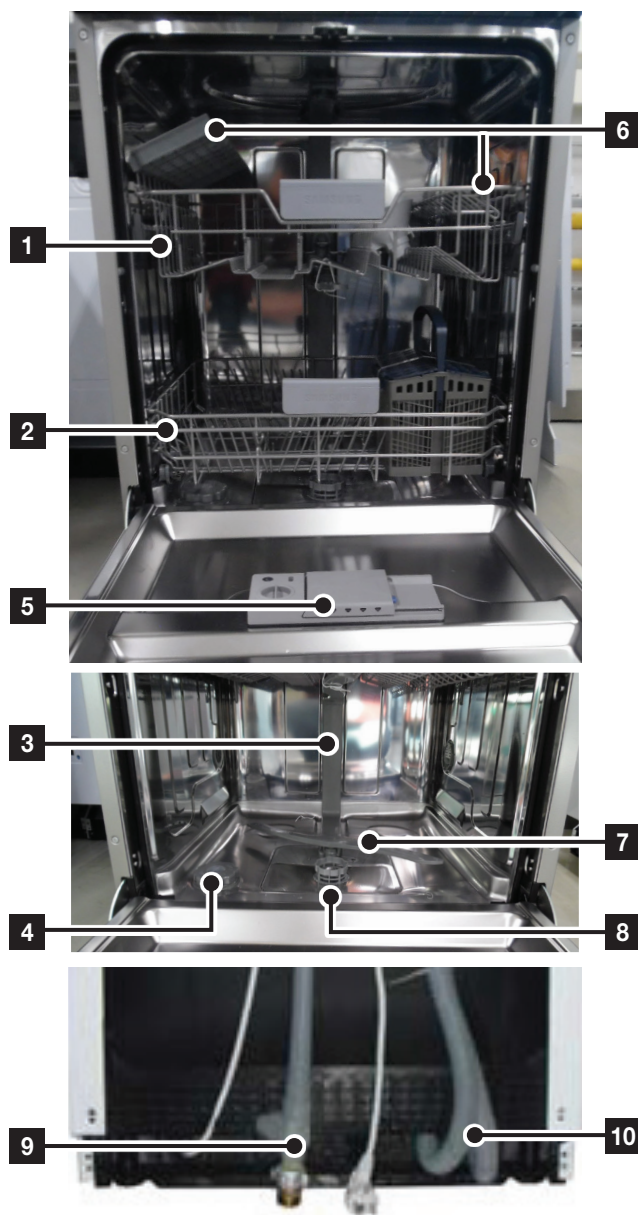

1	Yuqori savat
2	Pastki savat
3	Mo'ri tirqishi
4	Tuz idishi
5	Taqsimlagich
6	Chashka tokchasi
7	Sepkichlar
8	Filtr agregati
9	Oqava shlangi
10	Suv quyish shlangi

 Aksessuar qismlar - Foydalanuvchi qo'llanmasi, tuz voronkasi, keskichlar savati.

Qismlari va xususiyatlari

BOSHQARUV PANELI

DW6*M605*F*/DW6*M605*U*/DW6*M605*S*
DW6*M604*F*/DW6*M604*U*/DW6*M604*S*

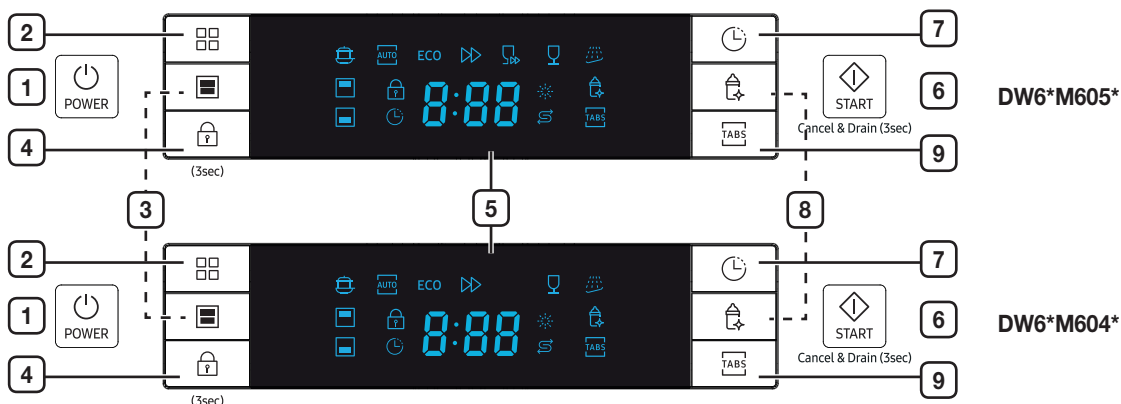

1	POWER (QUVVAT)	Mashinani yoqish uchun shu tugmani bosing: ekran yonadi.
2	Dastur	Yuvish dasturini tanlash uchun bu tugmani bosing.
3	Yarim yuklash	Idishlar soni kam bo'lsa, quvvatni tejash maqsadida, faqatgina yuqori yoki pastki savatni ishlating. Yuqori yoki pastki savatni tanlash uchun Yarim yuklash tugmasini bosing.
4	Tugma qulfi	Bu opsiya boshqaruv panelidagi tugmalarni qulflab qo'yadi, shunda bolalar panelidagi tugmalarni bilmasdan bosib yuborib, mashinani ishga tushira olmaydi. Boshqaruv panelidagi tugmalarni qulflash yoki qulfini ochish uchun ikkala Tugma qulfi tugmasini uch (3) soniya bosib turing.
5	Displey oynasi	Ishlayotgan indikator, pauza vaqti, axborot kodlari va h.k.
6	START (BOSHLASH)	Siklni boshlash uchun eshigini yopishdan oldin START (BOSHLASH) tugmasini bosing. *Qayta boshlash : Bajarilayotgan siklni bekor qilish va mashinani bo'shatish uchun START (BOSHLASH) tugmasini uch (3) soniya bosib turing. Mashina qayta boshlangach, sikl va parametrlarni tanlang, keyin START (BOSHLASH) tugmasini bosib, mashinani ishga tushiring.
7	Boshlanishda pauza	Yuvishda pauza soatlarini qo'yish uchun bu tugmani bosing. Yuvish boshlanishini 24 soatgacha kechiktirishingiz mumkin. Bu tugmani bir marta bosganda, yuvishni boshlash bir soatga kechiktiriladi.
8	Gigiyena	Mashina iloji boricha gigiyenik ishlashi uchun Gigiyena tugmasini bosing. Bu funktsiyani AUTO (AVTO), Tezkor yuvish va Dastlabki yuvish dan tashqari barcha dasturlar bilan ishlatish mumkin.
9	Ko'p tabletka	Ko'p tabletka opsiyasini tanlang, unga tuz va chayish vositasi emas, balki Ko'p tabletka tabletka ishlatish lozim. Bu funktsiyani AUTO (AVTO), Tezkor yuvish va Dastlabki yuvish dan tashqari barcha dasturlar bilan ishlatish mumkin.

- Eshik ochiq bo'lsa, faqat **POWER (QUVVAT)** tugmasi ishlaydi.
- Siklni boshlashdan oldin (**Ko'p tabletka**, **Boshlanishda pauza** va/yoki **Yarim yuklash**) opsiyalarini tanlashingiz mumkin.

⚠ MUHIM: Idish yuvish mashinasidan umumli foydalanish uchun uni ilk marta ishlatishdan avval barcha ishlatish yo'riqnomalarini o'qib chiqing.

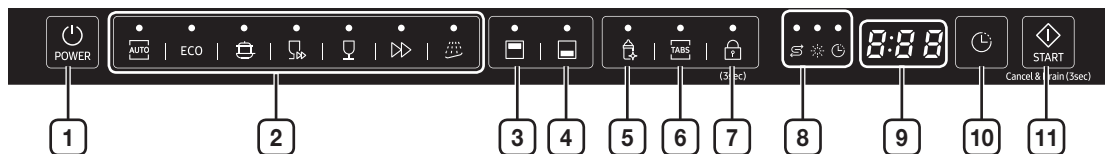

14_ Qism va xususiyatlari

DW6*M605*BB







DW6*M604*BB



1	POWER (QUVVAT)	Mashinani yoqish uchun shu tugmani bosing: ekran yonadi.
2	Sikli	Yuvish dasturini tanlash uchun bu tugmani bosing.
3	Tepa	<p>Tepa, ni tanlasangiz, faqat tepa tokcha uchligi faollashadi. Pastki uchlik ishlamaydi.</p> <p>Bu xususiyatdan tepa tokchaga qo'yilgan kamgina idish yoki stakanlarni yuvish uchun foydalaning.</p> <p> Tepa ni tanlasangiz, idish, stakan va boshqa buyumlarni faqat tepa tokchaga qo'ying. Mashina pastki tokchaga qo'yilgan narsalarni yuvmaydi.</p> <p>Tepa tanlansa, sikl vaqti va sarflanadigan tok miqdori kamayadi.</p>
4	Pastki	<p>Pastki ni tanlasangiz, faqat pastki tokcha uchligi faollashadi. Yuqoridagi uchlik ishlamaydi.</p> <p>Bu xususiyatdan pastki tokchaga qo'yilgan kamgina idish yoki stakanlarni yuvish uchun foydalaning.</p> <p> Pastki ni tanlasangiz, idish, stakan va boshqa buyumlarni faqat pastki tokchaga qo'ying. Mashina tepa tokchaga qo'yilgan narsalarni yuvmaydi.</p> <p>Pastki tanlansa, sikl vaqti va sarflanadigan tok miqdori kamayadi.</p>
5	Gigiyena	Mashina iloji boricha gigiyenik ishlashi uchun Gigiyena tugmasini bosing. Bu funksiyani AUTO (AVTO), Tezkor yuvish va Dastlabki yuvish dan tashqari barcha dasturlar bilan ishlatish mumkin.
6	Ko'p tabletka	Ko'p tabletka opsiyasini tanlang, unga tuz va chayish vositasi emas, balki Ko'p tabletka tabletka ishlatish lozim. Bu opsiyani AUTO (AVTO), Tezkor yuvish va Dastlabki yuvish dan tashqari barcha dasturlar bilan ishlatish mumkin.
7	Tugma qulfi	Bu opsiya boshqaruv panelidagi tugmalarni qulflab qo'yadi, shunda bolalar panelidagi tugmalarni bilmasdan bosib yuborib, mashinani ishga tushira olmaydi. Boshqaruv panelidagi tugmalarni qulflash yoki qulfini ochish uchun ikkala Tugma qulfi tugmasini uch (3) soniya bosib turing.

Qismlari va xususiyatlari

<p>8 Indikator</p>	<p>Agar Chayish vositasi solish yoki Tuz solish indikator yoniq bo'lsa, bu chayish vositasi yoki tuz solish kerakligini bildiradi.</p> <p> Boshlanishda pauza Indikator</p> <ul style="list-style-type: none"> Agar "Boshlanishda pauza" indikator yoniq bo'lsa, "Boshlanishda pauza" opsiyasini tanlashingizni bildiradi. <p> Chayish vositasi solish Indikator</p> <ul style="list-style-type: none"> Agar "Chayish vositasi solish" indikator yonsa, chayish vositasi kamayganligi va vosita solish kerakligini bildiradi. <p> Tuz solish Indikator</p> <ul style="list-style-type: none"> Agar "Tuz solish" indikator yonsa, yuvish tuzi kamayganligi va tuz solish kerakligini bildiradi.
<p>9 Display</p>	<p>Qolgan vaqt, axborot kodi yoki kechiktirish vaqtini ko'rsatadi.</p>
<p>10 Boshlanishda pauza</p>	<p>Yuvishda pauza soatlarini qo'yish uchun bu tugmani bosing. Yuvish boshlanishini 24 soatgacha kechiktirishingiz mumkin. Bu tugmani bir marta bosganda, yuvishni boshlash bir soatga kechiktiriladi.</p>
<p>11 START (BOSHLASH)</p>	<p>Siklni boshlash uchun eshigini yopishdan oldin START (BOSHLASH) tugmasini bosing.</p> <p>*Qayta boshlash : Bajarilayotgan siklni bekor qilish va mashinani bo'shatish uchun START (BOSHLASH) tugmasini uch (3) soniya bosib turing. Mashina qayta boshlangach, sikl va parametri tanlang, keyin START (BOSHLASH) tugmasini bosib, mashinani ishga tushiring.</p>

 Siklni boshlashdan avval (**Ko'p tabletka, Yarim yuklash, Boshlanishda pauza, Gigiyena**) opsiyalarini tanlashingiz mumkin.

 Sensorli panelning sezuvchanligi yo'qolmasligi uchun quyidagilarga rioya qiling:

- Har bir tugmaning o'rtasiga bitta barmoq bilan teging. Bosmang.
- Sensorli panel sirtini yumshoq, nam latta bilan muntazam tozalab turing.
- Zarur bo'lmasa, birdaniga bittadan ortiq tugmani bosmang.

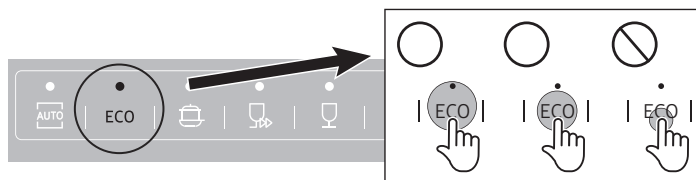

DISPLEYLAR

DW6*M605*F*/DW6*M605*U*/DW6*M605*S*
DW6*M604*F*/DW6*M604*U*/DW6*M604*S*

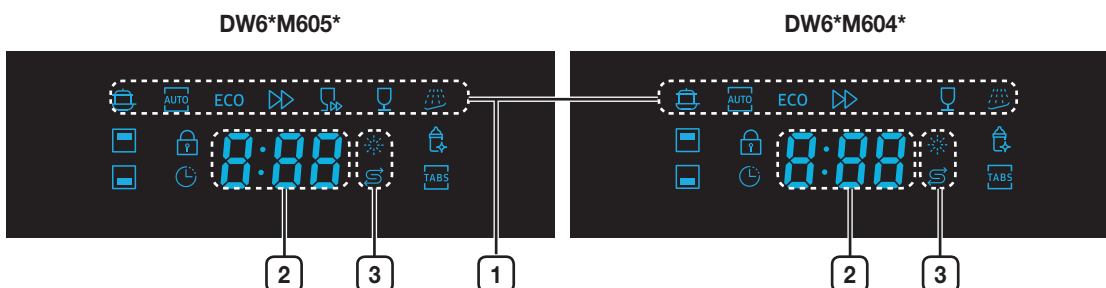

1	Dastur ikonlari	Har bir dasturni tanlash uchun Dastur tugmasini bosning.
	Intensiv	Kuchli kirlangan idishlar, jumladan xumcha va tovalar
	Auto wash (Avto yuvish)	Kunlik yuviladigan, kuchsiz yoki kuchli kirlangan idishlar, miqdor avtomatik tarzda aniqlanadi.
ECO	ECO (EKO)	Yengil kirlangan, kunlik yuvishlar, quvvat va suv sarfi tejaladi.
	Tezkor	Normal kundalik idishlar, sikl vaqti qisqa bo'ladi.
	Tezkor yuvish	Yengil kirlangan idishlar, sikl vaqti o'ta qisqa bo'ladi. (DW6*M605*)
	Nozik	Yengil kirlangan nozik buyumlar.
	Dastlabki yuvish	Boshqa dasturni ishlatishdan oldin changini yo'qotish uchun sovuq suvda chaying.
2	Displey	Qolgan vaqt, axborot kodi yoki kechiktirish vaqtini ko'rsatadi.
3	Vosita kamaygani indikatorlari	Agar Chayish vositasi yoki Tuz solish indikatorini yoniq bo'lsa, bu chayish vositasi yoki tuz solish kerakligini bildiradi.
	Chayish vositasi solish indikatorini	Agar Chayish vositasi yoki Tuz solish indikatorini yoniq bo'lsa, bu chayish vositasi yoki tuz solish kerakligini bildiradi. Chayish vositasi idishini to'ldirish uchun 22 -betdagi "Chayish vositasini qachon solish kerak" bo'limiga qarang.
	Tuz solish indikatorini	Agar "Tuz solish" indikatorini yonsa, yuvish tuzi kamayganligi va tuz solish kerakligini bildiradi. Tuz solish uchun 20 -betdagi "Yumshatkichga tuz solish" bo'limiga qarang.

Qismlari va xususiyatlari

DW6*M605*BB/DW6*M604*BB

DW6*M605*

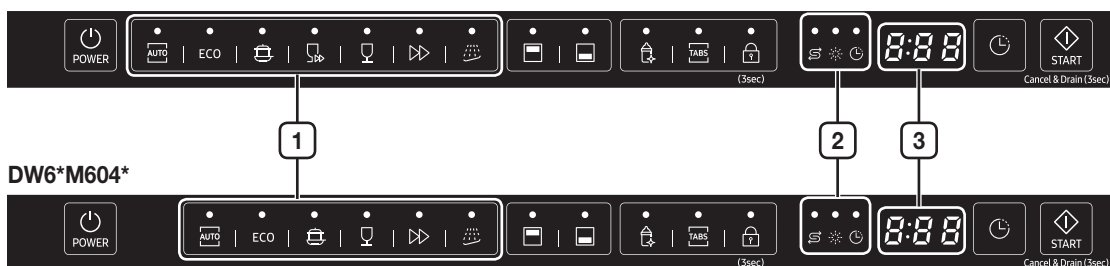

1	Dastur ikonlari	Har bir dasturni tanlash uchun Dastur tugmasini bosing.
	Auto wash (Avto yuvish)	Kunlik yuviladigan, kuchsiz yoki kuchli kirlangan idishlar, miqdor avtomatik tarzda aniqlanadi.
ECO	ECO (EKO)	Yengil kirlangan, kunlik yuvishlar, quvvat va suv sarfi tejaladi.
	Intensiv	Kuchli kirlangan idishlar, jumladan xumcha va tovalar
	Tezkor yuvish	Yengil kirlangan idishlar, sikl vaqti o'ta qisqa bo'ladi. (DW6*M605*)
	Nozik	Yengil kirlangan nozik buyumlar.
	Tezkor	Normal kundalik idishlar, sikl vaqti qisqa bo'ladi.
	Dastlabki yuvish	Boshqa dasturni ishlatishdan oldin changini yo'qotish uchun sovuq suvda chaying.
2	Vosita kamaygani indikatorlari	Agar Chayish vositasi yoki Tuz solish indikatorini yoniq bo'lsa, bu chayish vositasi yoki tuz solish kerakligini bildiradi.
	Tuz solish indikatorini	Agar "Tuz solish" indikatorini yonsa, yuvish tuzi kamayganligi va tuz solish kerakligini bildiradi. Tuz solish uchun 20 -betdagi "Yumshatkichga tuz solish" bo'limiga qarang.
	Chayish vositasi solish indikatorini	Agar Chayish vositasi yoki Tuz solish indikatorini yoniq bo'lsa, bu chayish vositasi yoki tuz solish kerakligini bildiradi. Chayish vositasi solish uchun 22 -betdagi "Chayish vositasi rezervuarini to'ldirish"-bo'limiga qarang.
	Boshlanishda pauza indikatorini	Agar "Boshlanishda pauza" indikatorini yoniq bo'lsa, "Boshlanishda pauza" opsiyasini tanlashingizni bildiradi.
3	Display	Qolgan vaqt, axborot kodi yoki kechiktirish vaqtini ko'rsatadi.

Yuvish vositasi va suvni yumshatkich ishlatish

SUVNI YUMSHATISH REJIMI (SUV QATTIQLIGI DARAJASI SOZLAMASI)

Bu mashina ishlatiladigan suvning qattiqligiga qarab sarf etiladigan tuz miqdorini rostdash imkonini beradi. Bu tuz sarfini optimallashtirishga mo'ljallangan. Tuz sarfini quyidagicha belgilang:

1. Jihozni yoqing;
2. Suv yumshatkichni qo'yish rejimiga o'tish uchun jihaz yonganidan keyin 60 soniya ichida **Dastur** (to'liq ichki o'rnatiladigan modeldan tashqari) yoki **Dastlabki yuvish** (to'liq ichki o'rnatiladigan modelda) tugmasini 5 soniyadan ortiq bosib turing;
- Atrof-muhitga qarab sozlash uchun **Dastur** (to'liq ichki o'rnatiladigan modeldan tashqari) yoki **Dastlabki yuvish** (to'liq ichki o'rnatiladigan modelda) tugmasini bosib, parametr quyidagi ketma-ketlikda almashadi: H1 → H2 → H3 → H4 → H5 → H6; Rostlashni quyidagi jadvalga qarab bajarish tavsiya etiladi.
* Zavodda qo'yilgan sozlamasi: H3 (EN 50242)
3. Qo'yishni tugallash uchun 5 soniya kutib turing.

SUVNING QATTIQLIGI				Tanlagich o'rni	Tuz sarfi (gramm/sikl)
° dH	° fH	° Klark	mmol/l		
0-5	0-9	0-6	0-0,94	H1	0
6-11	10-20	7-14	1,0-2,0	H2	9
12-17	21-30	15-21	2,1-3,0	H3	12
18-22	31-40	22-28	3,1-4,0	H4	20
23-34	41-60	29-42	4,1-6,0	H5	30
35-55	61-98	43-69	6,1-9,8	H6	60

- ✎ 1 dH (Nemischa daraja) = 0,178 mmol/l
- ✎ 1 Klark (Inglizcha daraja) = 0,143 mmol/l
- ✎ 1 fH (Fransuzcha daraja) = 0,1 mmol/l

- ✎ Suvning qattiqligi haqida ma'lumot uchun mahalliy suv boshqarmasiga murojaat qiling.

SUVNI YUMSHATKICH

Suvning qattiqligi joyiga qarab farq qiladi. Mashinada qattiq suv ishlatilsa, idish-tovoqlarda cho'kindi hosil bo'lishi mumkin. Bu jihazda maxsus yumshatkich bor bo'lib, u suvdan cho'kindi va minerallarni yo'qotishga mo'ljallangan tuzdan foydalanadi.

[Anjomlarda qoldiq]



Yuvish vositasi va suvni yumshatkich ishlatish

YUMSHATKICHGA TUZ SOLISH

Idish yuvish mashinasi uchun mo'ljallangan tuzdan foydalaning.

Tuz idishi pastki tokchaning tagida joylashgan, unga tuz quyidagicha solinadi:

⚠️ DIQQAT

- Faqat idish yuvish mashinasi uchun mo'ljallangan tuzdan foydalaning. Idish yuvish mashinasi uchun mo'ljallanmagan boshqa tuzlar, ayniqsa osh tuzi suvni yumshatkichga zarar yetkazadi. Mos kelmaydigan tuzni ishlatish oqibatida zarar yetkazilsa, ishlab chiqaruvchi hech qanday kafolat bermaydi va bunday zarar uchun javobgar bo'lmaydi.
- Faqatgina to'liq yuvish dasturlaridan birini boshlash oldidan tuz soling. Shunda tuz bo'laklari yoki tuzli suv yoyilib, mashina tagida qolib ketishining oldi olinadi, aks holda bu yemirilishga olib kelishi mumkin.
- Yuvishning birinchi siklidan so'ng boshqaruv panelining chirog'i o'chadi.

1. Pastki savatni olib tashlab, tuz idishining qopqog'ini burab oching.

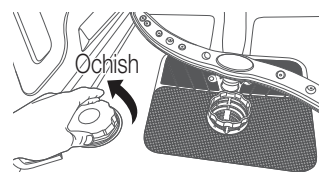

2. Idishga birincha marta tuz solayotgan bo'lsangiz, 2/3 qismini suv bilan to'ldiring (1 litr atrofida).

3. Voronka (komplektda bor) uchini teshikka joylab, 1,5 kg atrofida tuz soling. Tuz idishidan ozgina suv toshib chiqishi mumkin, bu normal holat.

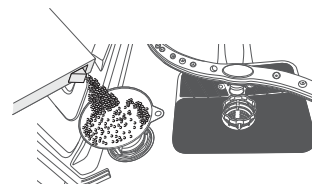

4. Qopqog'ini ehtiyot qilib joyiga burab qo'ying.

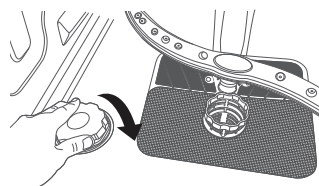

5. Tuz idishiga tuz solingach, tuz haqida ogohlantiruvchi chiroq o'chishi kerak.

- Boshqaruv panelidagi tuz haqida ogohlantiruvchi chiroq yonganida idishga tuz solish kerak. Idishdagi tuz yetarli bo'lsa ham, to'liq erib ketmagunicha indikator chirog'i o'chmay turishi mumkin. Boshqaruv panelida ogohlantirish chirog'i yo'q bo'lsa, mashina nechta sikl ishlaganiga qarab, qachon tuz solish kerakligini hal qilasiz.
- Mashina ichiga ko'p miqdorda tuz to'kilgan bo'lsa, uni tozalash uchun oldindan yuvish dasturini ishga tushiring.

YUVISH VOSITASINI ISHLATISH

Barcha sikllarda yuvish vositasi bo'lmasiga vosita solish kerak.
Yaxshi ishlashi uchun tanlangan siklga kerakli miqdorda vosita soling.

⚠️ DIQQAT: Faqat idish yuvish vositasini ishlating. Oddiy yuvish vositasi ko'piklanib ketadi va mashina samarasini pasaytirishi yoki noto'g'ri ishlashiga olib kelishi mumkin.

⚠️ OGOHLANTIRISH: Idish yuvish vositasini yutmang. Bug'ida nafas olmang. Idish yuvish vositasi tarkibida qo'zg'atuvchi va kaustik ximikatlardan iborat bo'lib, nafas yo'llarida muammo keltirib chiqarishi mumkin. Agar idish yuvish vositasini yutsangiz yoki bug'ida nafas olsangiz, darhol shifokorga murojaat qiling.

⚠️ OGOHLANTIRISH: Idish yuvish vositasini bolalar qo'li yetmaydigan joyda saqlang.

Yuvish vositasi taqsimlagichini to'ldirish

1. Vosita taqsimlagichining ajratuvchi mexanizmini bosish orqali qopqog'ini oching.

 Idish yuvish siklining oxirida qopqoq doim ochiq bo'ladi.

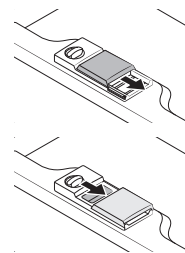

2. Asosiy yuvish vositasi bo'lmasiga tavsiya etilgan miqdordagi yuvish vositasini soling.

3. Qopqoqni chapga surib, pastga bosish orqali yoping.

 Tabletkali vositalarni ishlatishga mo'ljallangan alohida tugma yo'q.

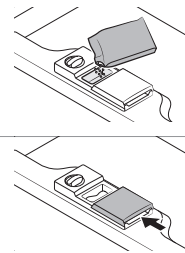

4. Tozalash natijasi yaxshi chiqishi uchun, ayniqsa buyumlar juda ifloslangan bo'lsa, eshikka ozgina (8 g atrofida) vosita qo'shing. Bu dastlabki fazada ishlatiladi.

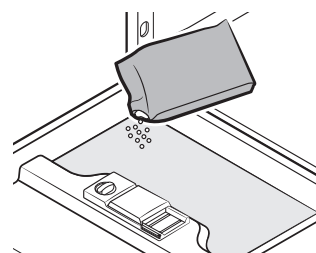

Yuvish vositasi va suvni yumshatkich ishlatish

CHAYISH VOSITASINI ISHLATISH

Chayish vositasi rezervuarini to'ldirish

Boshqaruv panelida Chayish vositasi solish indikatorini yonsa, chayish vositasini soling.

Mashinangiz faqat suyuq chayish vositasidan foydalanishga mo'ljallangan.

Kukunli chayish vositasi ishlatilsa, rezervuar tuynugi yopilib qolib, mashina noto'g'ri ishlashiga olib kelishi mumkin.

Chayish vositasi mashinaning quritish funksiyasini yaxshilaydi.

⚠️ DIQQAT: Chayish vositasi rezervuariga oddiy yuvish vositasini solmang.

1. Chayish vositasi rezervuari qopqog'ini soatga teskari yo'nalishda burab, oching.

📝 Tabletkali vositalarga chayish vositasi qo'shilsa, quritish funksiyasi yaxshilanadi.

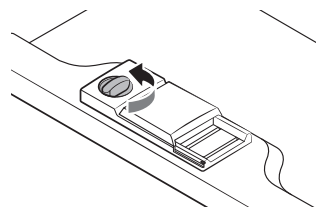

2. Chayish vositasi rezervuarini chayish vositasi bilan to'ldiring.

📝 Chayish vositasi rezervuarini to'ldirishda tuynukchaga qarang.

⚠️ DIQQAT: Rezervuari to'liq miqdor indikatoridan oshirib yubormang.
Yuvish sikli davomida ortiqcha chayish vositasi toshib ketishi mumkin.

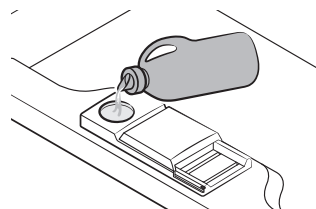

3. Chayish vositasi indikatorini murvatini 1 bilan 6 orasidagi raqamga burang. Raqam qanchalik katta bo'lsa, mashina shuncha ko'p chayish vositasi ishlatadi. Agar chayish vositasi murvatini osongina buray olmasangiz, tanga ishlatib ko'ring.

4. Chayish vositasi rezervuari qopqog'ini soat yo'nalishida burab, yoping.

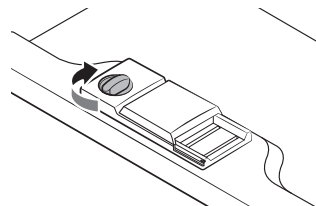



KO'P TABLETKA OPSIYASINI ISHLATISH

Mashinangizda Ko'p tabletka opsiyasi bor, unga tuz va chayish vositasi emas, 3tasi 1da tabletka kerak. Bu opsiyani Intensiv, Eko dasturidagina tanlash mumkin.

 Ko'p tabletka sozlamasi faqat Ko'p tabletka tabletkalarida ishlatiladi. Bu opsiyani tanlamasdan, Ko'p tabletka tabletkasi ishlatilsa, jihozning samaradorligi yuqori bo'lmaydi.

1. Idishga Ko'p tabletka tabletka solib, Ko'p tabletka opsiyasini boshlang.
2. Qopqoqni yopib, joyiga tushishi uchun bosing.

 Ko'p tabletka kompakt aralash vositalarini ishlatayotganda qopqoq to'g'ri yopilganiga ishonch hosil qiling.

 **DIQQAT:** Barcha vositalarni bolalar qo'li yetmaydigan, xavfsiz joyda saqlang. Doim vositani taqsimlagichga ishni boshlash oldidan soling.



Mashina tokchalarini yuklash

Mashinaning samarasi eng yuqori bo'lishi uchun quyidagi yo'l-yo'riqlarga amal qiling. Tokcha hamda kumush anjomlar uchun savatlarning xususiyatlari va ko'rinishi sizdagi modeldan farq qilishi mumkin.

⚠ Mashina tokchalarini yuklashdan avval yoki keyin diqqat qiling

Taomning katta qoldiqlarini sidirib tashlang. Idishlarni oqar suvda chayish shart emas. Narsalarni mashinaga quyidagi tartibda joylashtiring:

1. Chashka, stakan, xumcha/tova va hokazolar to'ntarib qo'yiladi.
2. Egilgan yoki o'yma naqshli narsalardan suv oqib tushishi uchun ozgina og'dirib qo'yiladi.
3. Ular mahkam taxlangan va ag'darilib ketmasligiga amin bo'ling.
4. Yuvish paytida sepkichlar aylanishiga xalaqit bermasligiga amin bo'ling.

Mayda narsalarni mashinada yuvib bo'lmaydi, shunki ular tokchadan tushib ketishi mumkin.

🗂 Idishlarni olish

Yuqori savatdan pastki savatga suv oqmasligi uchun avval pastki savatni, keyin esa yuqori savatni bo'shatishni tavsiya etamiz.

YUQORI SAVATNI YUKLASH

Yuqori savat nozikroq va yengilroq idishlar uchun mo'ljallangan, masalan, stakan, chashka, qayladon, tarelka, mayda qadah, sayoz tovalar (ular o'ta kirlangan bo'lmasligi kerak).

Idishlarni shunday joylangki, ular suv sepilganda joyida jilmasin. Stakan, chashka va qadahlarni doim to'ntarib qo'ying.

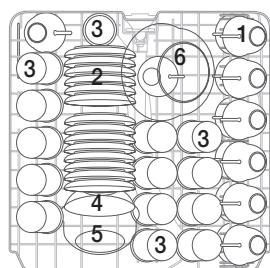

DW6*M605*
(14 ta joy)

ICHKARIGA

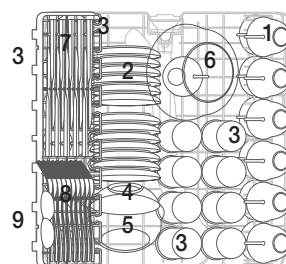

DW6*M604*
(13 ta joy sozlamasi)

ICHKARIGA



Chashkalar



Qayladonlar



Stakanlar



Kichkina patnis



O'rtacha patnis



Yirik patnis



Pichoqlar



Sanchqilar



Sho'rva qoshiqlari

Yuqori savatni rostdlash

Yuqori savatning balandligini rostdlab, yuqori va pastki savatlarga katta idishlarni solish uchun joyni kengaytirish mumkin.

1. Yuqori savatni pasaytirish uchun uning chap va o'ng tomonida joylashgan "A" richaglarni bosib turgan holda savatni ozgina pastga bosing.
2. Yuqori savatni ko'tarish uchun hech qanday richaglarni bosmasgan holda uni yuqoriga torting.

⚠️ DIQQAT: Yuqori savatga idish solmasdan turib uning balandligini rostdlashni tavsiya etamiz. Idishlarni solgandan so'ng savatni rostdlasangiz, idishlarga shikast yetkazishingiz mumkin.

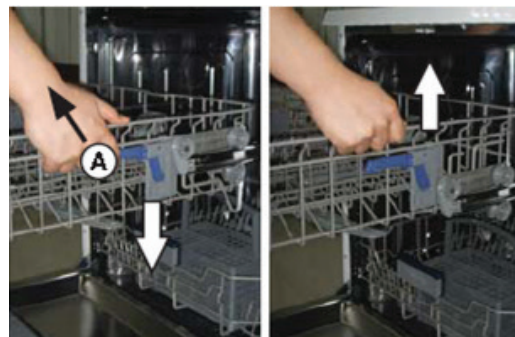

Pastki o'ringa

Yuqori o'ringa

Mashina tokchalarini yuklash

PASTKI SAVATNI YUKLASH

Tozalash qiyin bo'lgan katta narsalarni pastki tokchaga solishni maslahat beramiz: xumcha, tova, qopqoq, taom tarqatish patnisi va jomlarni o'ngda ko'rsatilgan rasmdagidek.

Yuqoridagi sepkichlar aylanishiga xalaqit bermasligi uchun patnis va qopqoqlarni tokchaning chekkalariga qo'ygan ma'qul. Xumcha, qadah va hokazolar ag'darib qo'yilishi lozim.

Chuqur xumchalar suv chiqib ketishi uchun ozgina egib qo'yilishi lozim.

Pastki tokchada qaytarma tishli qatorlar bor, unga yirik yoki ko'proq xumcha va tovalarni qo'yish mumkin.

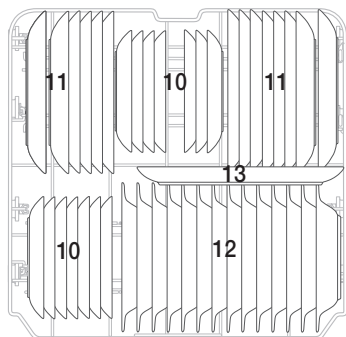

DW6*M605*
(14 ta joy)

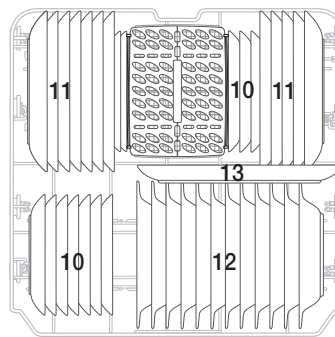

DW6*M604*
(13 ta joy sozlamasi)



10
Shirinlik idishlari



11
Mayda tarelkalar



12
Sho'va idishlari



13
Oval tarelka

ICHKARIGA
↑

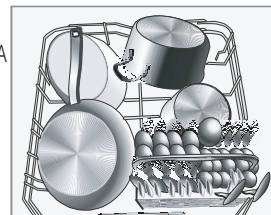

 Uzun narsalar, keskichlar, salat patnislari va katta pichoqlarni tokchaga qo'yishda sepkichning aylanishiga xalaqit bermaydigan qilib joylashtirish kerak.

PASTKI SAVATNING EGILADIGAN TISHLARI

Xumcha va tovalarni yaxshiroq taxlash uchun tishlarni yoki olinadigan tig'larni o'ngdagi rasmda ko'rsatilgandek qilib egish mumkin.

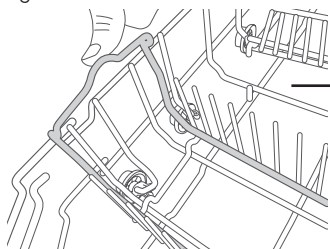

DW6*M605*

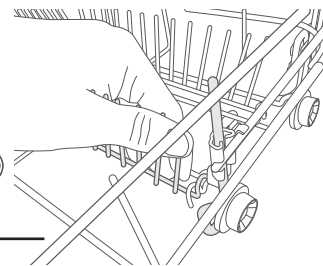
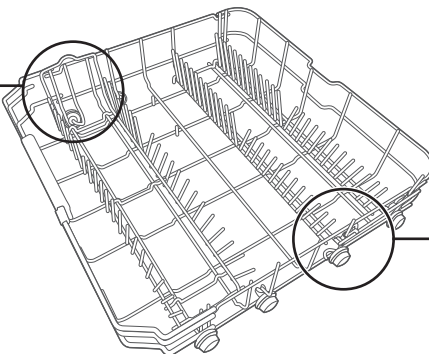

DW6*M605*
DW6*M604*

KESKICHLAR (KUMUSH ANJOMLAR) PATNISI

Kumush anjomlar keskichlar patnisiga sopini tagiga qilib joylanishi kerak: Qoshiqlar bittalab tegishli inlarga joylanishi kerak, ayniqsa uzun anjomlar yuqori savatning oldi tarafiga gorizontal holatda joylanishi kerak.

DW6*M605*

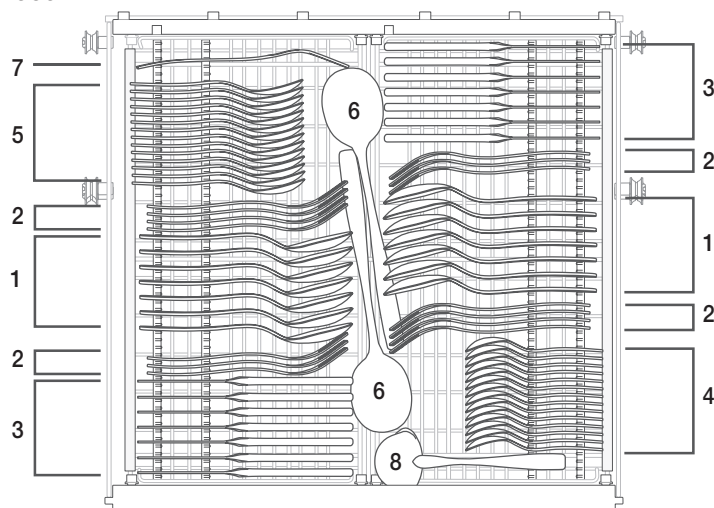

03 MASHINA TOKCHALARINI YUKLASH

1	Sho'rva qoshiqlari		5	Shirinlik uchun qoshiqlar	
2	Sanchqilar		6	Katta qoshiqlar	
3	Pichoqlar		7	Katta sanchqilar	
4	Choyqoshiqlar		8	Cho'michlar	









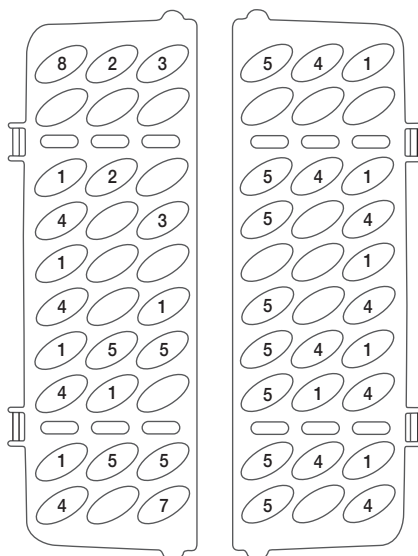
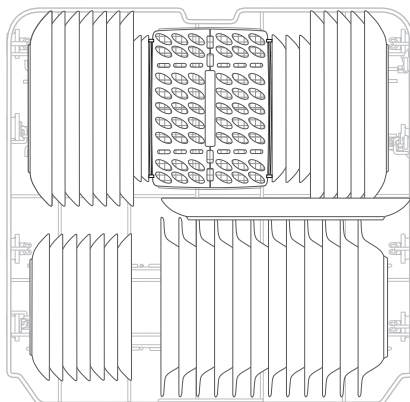

⚠ OGOHLANTIRISH

- Narsalar tokcha tagidan osilib qolmasin.
- O'kir anjomlarning uchini doim pastga qaratib qo'ying!

Mashina tokchalarini yuklash

DW6*M604*



1	Sho'rva qoshiqlari		5	Shirinlik uchun qoshiqlar	
2	Sanchqilar		6	Katta qoshiqlar	
3	Pichoqlar		7	Katta sanchqilar	
4	Choyqoshiqlar		8	Cho'michlar	





⚠ OGOHLANTIRISH

- Narsalar tokcha tagidan osilib qolmasin.
- O'kir anjamlarning uchini doim pastga qaratib qo'ying!

QUYIDAGI KESKICH/IDISHLARNI MASHINADA

Mos emas	Mos kelishi cheklangan
<p>Issiqqa chidamli bo'lmagan plastik buyumlar.</p> <p>Yelimlangan qismlari issiqqa chidamsiz eski keskichlar.</p> <p>Yamalgan buyum yoki idishlar.</p> <p>Qalay yoki mis buyumlar, qora billur.</p> <p>Zanglaydigan po'lat buyumlar.</p> <p>Yog'och tarelkalar.</p> <p>Sintetik tolalardan yasalgan buyumlar.</p>	<p>Bir necha marta yuvgandan so'ng, ba'zi shisha idishlar tiniqligini yo'qotishi mumkin.</p> <p>Kumush va alyumin qismlar yuvish paytida rangini yo'qotadi.</p> <p>Ko'p yuvish natijasida yaltiroq naqshlar o'chib ketishi mumkin.</p>

-  Tamaki kuli, sham parafini, lak yoki bo'yoq tekkan buyumlarni yuvishga urinmang. Yangi idish olayotganingizda, ularni mashinada yuvish mumkinligiga amin bo'ling.
-  Mashinani haddan tashqari ko'p yuklamang. Mashinada yuvib bo'lmaydigan idishlarni ishlatmang. Shunda natija yaxshilanib, quvvat sarfi ham me'yorida bo'ladi.

Idish va keskichlarni yuklashda

Idish va keskichlar sepkichlarning aylanishiga xalaqit bermasligi kerak.

Chashka, stakan, tova kabi chuqur narsalarni ochiq tomonini pastga qiling, shunda ularning ichida suv yig'ilib qolmaydi.

 Idish yoki keskichlar bir-birining ichida turishi yoki qoplab turishi mumkin emas

- Shisha idishlarga shikast yetmasligi uchun bir-biriga tegmasligi zarur.
- Tozalash qiyin bo'lgan katta narsalarni pastki tokchaga qo'ying.
- Yuqori tokchaga nozik va yengilroq idishlar, stakan, chashka va shu kabilarni qo'ying.



DIQQAT

Uzun tig'li pichoqlarni tikka qilib qo'yish xavflidir!

Uzun va o'tkir buyumlarni yuqori savatga gorizontal holatda qo'yish lozim.

Shisha va boshqa idishlarga shikast yetishi.

Sabablari	Chorasi
<ul style="list-style-type: none"> • Shisha turi yoki ishlab chiqarish jarayoni. Yuvish vositasining kimyoviy tuzilishi. • Suv harorati va mashina dasturining davomiyliigi. 	<ul style="list-style-type: none"> • Ishlab chiqaruvchi tomonidan mashinada yuvishga ruxsat berilgan shisha va chinni idishlarni ishlating. • Idish turiga qarab, o'rtacha vositani ishlating. Zarur bo'lsa, yuvish vositasini ishlab chiqaruvchilardan qo'shimcha ma'lumot so'rang. • Eng past haroratni dasturni tanlang. • Shikast yetmasligi uchun, dastur tugashi bilan oq, shisha va keskichlarni mashina ichidan oling.

Yuvish dasturlari

JIHOZNI YOQISH

Yuvish siklini boshlash

1. Pastki va yuqori savatlarni chiqarib olib, idishlarni yuklang va joyiga qaytarib qo'ying.
Avval pastki savatni, keyin yuqoridagisini yuklash tavsiya etiladi ("Mashina tokchalarini yuklash" bo'limiga qarang).
2. Yuvish vositasini quyting ("Yuvish vositasi va suvni yumshatkich ishlatish" bo'limiga qarang).
3. Mashinani tokka ulang. Elektr ta'minoti 220-240 V~ / 50 Gs, rozetka tasnifi: 10 A 250 VAC. Suv krani tegishli bosim bilan yoqilganligiga ishonch hosil qiling.
4. Eshikni yopib, mashinani yoqish uchun **POWER (QUVVAT)** tugmasini bosing.

 Eshik to'liq yopilganida, shiq etgan tovush chiqadi. Yuvish tugallangach, **POWER (QUVVAT)** tugmasi yordamida o'chirish mumkin.

DASTURNI O'ZGARTIRISH

Ma'nosi:

1. Bajarilayotgan siklni o'zgartirish uchun u endigina ishni boshlab, qisqa vaqt o'tgan bo'lishi kerak. Aks holda, yuvish vositasi qo'shilgan bo'ladi va mashina yuvilgan suvni chiqarib tashlagan bo'lishi mumkin. Bu holda yuvish vositasi taqsimlagichini yana to'ldirish kerak ("Yuvish vositasi taqsimlagichini to'ldirish" bo'limiga qarang).
2. Dasturni bekor qilish uchun **POWER (QUVVAT)** tugmasini yoki **Qayta boshlash** tugmasini 3 soniya bosib turing, yana yoqing, keyin dasturni kerakli sikl sozlamasiga o'zgartirish mumkin.

 Yuvish sikli paytida eshikni ochsangiz, mashina to'xtab turadi. Eshikni yopmaguningizcha dastur chirog'i o'chib-yonib, har daqiqada signal chiqarilib turadi. Eshikni yopsangiz, 3 soniyadan keyin mashina avtomatik ravishda ishlashda davom etadi.

Agar sizdagi modelda xotira funksiyasi buzilgan bo'lsa, elektr uzilganidan keyin mashina tanlangan dasturni tugatish uchun ishni davom ettiradi.

Idish qo'shish

Yuvish vositasi taqsimlagichi ochilishidan oldin istalgan vaqtda unutilib qoldirilgan idishni qo'shish mumkin.

1. Yuvishni to'xtatish uchun eshikni ozgina oching.
2. Sepkichlar ishni to'xtatgach, eshikni lang ochishingiz mumkin.
3. Unutilib qoldirilgan idishlarni qo'shing.
4. Eshikni yoping, mashina o'n soniyadan so'ng ishlaydi.

 **OGOHLANTIRISH:** Yuvish paytida eshikni ochish xavfli, chunki qaynoq suvdan kuyib qolishingiz mumkin. Mashina ishlayotgan paytda eshik ochilsa, xavfsizlik mexanizmi ishga tushib, siklni to'xtatadi.

YUVISH SIKLI OXIRIDA

Sikli tugallangach, qisqa signal beriladi, keyin mashina to'xtaydi. Raqamli ekranda "0" chiqadi, shundagina dastur tugaganligini bildiradi.

- POWER (QUVVAT)** tugmasini bosib, mashinani o'chiring.
- Suv kranini yoping!

Eshikni ehtiyotkorlik bilan oching. Eshik ochilganda, qaynoq bug' otilib chiqishi mumkin!

- Qaynoq idishlar zarbaga dosh bermaydi. Idishlarni mashinadan olishdan avval 15 daqiqa davomida sovishini kuting.
- Idishlarni olishdan avval mashina eshigini bir necha daqiqaga ochib qo'ying. Shunda ular yaxshi soviydi va qurishi tezlashadi.
- Mashinani bo'shatish.



Mashina ichi ho'l bo'lishi normal holatdir. Avval pastki savatni, keyin yuqori savatni bo'shating. Shunda yuqori savatdan pastkisiga suv tushishining oldi olinadi.



YUVISH SIKLI JADVALI

DW6*M605*/DW6*M604*

Program (Dastur)	Sikli tavsifi	Yuvish vositasi (Dastlabki/asosiy yuvish) (g)	Bajarilish vaqti (daq)	Energiya (kVt/s)	Suv (l)
Intensiv	Dastlabki yuvish (50 °C)	5/30	175	1,6	17,5
	Yuvish (60 °C)				
	Chayish				
	Chayish				
	Chayish (70 °C)				
Intensiv + Gigiyena	Dastlabki yuvish (50 °C)	5/30	200	1,65	17,5
	Yuvish (60 °C)				
	Chayish				
	Chayish				
	Chayish (70 °C)				
ECO (EKO) *	Dastlabki yuvish	5/30	225	0,93	10,5
	Yuvish (50 °C)				
	Chayish (55 °C)				
	Quritish				
ECO (EKO) + Gigiyena	Dastlabki yuvish	5/30	235	1,1	10,5
	Yuvish (50 °C)				
	Chayish (60 °C)				
	Quritish				
Nozik	Dastlabki yuvish	5/30	130	0,9	13
	Yuvish (40 °C)				
	Chayish				
	Chayish (60 °C)				
Nozik + Gigiyena	Dastlabki yuvish	5/30	140	1,0	13
	Yuvish (40 °C)				
	Chayish				
	Chayish (65 °C)				
	Quritish				

Yuvish dasturlari

Program (Dastur)	Sikl tavsifi	Yuvish vositasi (Dastlabki/asosiy yuvish) (g)	Bajarilish vaqti (daq)	Energiya (kVt/s)	Suv (ℓ)
Tezkor	Dastlabki yuvish (50 °C)	5/30	60	1,15	10
	Yuvish (60 °C)				
	Chayish (60 °C)				
	Quritish				
Tezkor + Gigiyena	Dastlabki yuvish (50 °C)	5/30	80	1,25	10
	Yuvish (60 °C)				
	Chayish (65 °C)				
	Quritish				
Tezkor yuvish (DW6*M605*)	Yuvish (45 °C)	25	30	0,75	11
	Chayish (50 °C)				
	Chayish (55 °C)				
AUTO (AVTO)	Dastlabki yuvish (45 °C)	5/30	150	0,9-1,3	11-15
	AUTO (AVTO) (45-55 °C)				
	Chayish				
	Chayish (65 °C)				
	Quritish				
Dastlabki yuvish	Dastlabki yuvish	/	15	0,02	4

-  * EN 50242: Bu dastur sinov siklidir. Taqqoslash sinovi uchun ma'lumot EN 50242 asosida berilgan.
-  Yuvish vaqti ishlatiladigan suvning bosimi va haroratiga qarab turlicha bo'ladi.
-  Tezkor yuvish: Tezkor yuvish siklini uzoq vaqt uzluksiz ishlatish tavsiya etilmaydi. Buning natijasida suv yumshatkichining samarasi pasayadi.

Tozalash va qarov

FILTRLARNI TOZALASH

Filtrlash tizimi

Sizga qulay bo'lishi uchun, oqava nasosi va filtrlash tizimini bak ichida qo'l yetadigan joyga qo'yganmiz. Filtr tizimida uchta asosiy komponent bor: asosiy filtr, yirik to'ri filtr va mayda to'ri filtr.

- 1. Asosiy filtr:** Bu filtrga ilingan ovqat va kir qoldiqlari pastki sepkichdagi maxsus purkagich yordamida parchalanib, oqavaga yuvib tushiriladi.
- 2. Yirik to'ri filtr:** Oqavaga tiqilib qolishi mumkin bo'lgan kattaroq jismlar, masalan suyak va shisha qoldiqlari shu filtrda ushlanadi. Bu filtrga ilingan jismlarni olib tashlash uchun filtr tepasidagi panelni sekin qisib, chiqarib oling.
- 3. Mayda to'ri filtr:** Bu filtr tindirgichdagi ovqat va kir qoldiqlarini ushlab turib, sikl vaqtida ular idishlar ustiga qaytadan seplib ketishining oldini oladi.

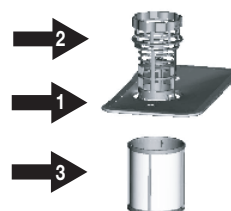

⚠️ DIQQAT: Mayda to'ri filtrni ag'darib qo'ymang.

Filtr agregati

Yuqori samara va natijaga erishish uchun filtr agregati tozalanishi lozim. Filtr yuvindidan ovqat qoldiqlarini olib tashlaydi, shu taxlitda suvning yana siklda aylanishiga imkon yaratadi. Shu sababli, har bir yuvish siklidan so'ng filtrda ilingan yirik ovqat qoldiqlarini olib tashlagan ma'qul, buning uchun yarim doira shaklidagi filtr va chashkani oqar suvda chayish lozim. Filtr agregatini olib tashlash uchun uni soatga teskari yo'nalishda burab, tepaga tortib oling. To'liq filtr agregati muntazam ravishda yuvib turilishi lozim.

Yirik va mayda to'ri filtrlarni tozalash uchun cho'tkadan foydalaning. Keyin butun agregatni mashina ichiga solib, pastga bosgan holda soat yo'nalishida burab, joyiga joylashtiring.

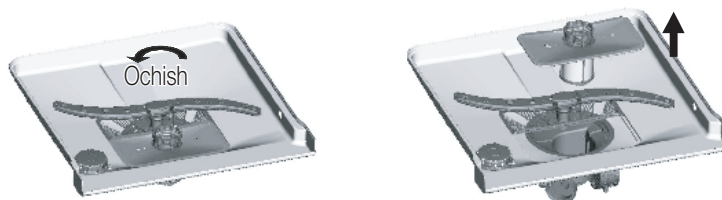

Mashina hech qachon filtrlarsiz ishlatilmasligi lozim. Filtrni noto'g'ri joylashtirish oqibatida mashinaning samarasi pasayishi hamda idish va jihozlarga shikast yetishi mumkin.

⚠️ OGOHLANTIRISH: Filtrlar joyida bo'lmasa, hech qachon mashinani ishga tushirmang. Filtrlarni tozalayotganda ularga shikast yetkazmang. Aks holda filtrlar kutilganidek ishlamasligi, yuvish natijasi yomon chiqishi yoki ichki qismlar shikastlanishi mumkin.

Tozalash va qarov

SEPKICHLARNI TOZALASH

Sepkichlarni muntazam ravishda tozalab turish kerak, chunki qattiq suv qoldiqlari sepkich purkagichlari va ustunlarini qoplab olishi mumkin. O'rtadagi sepkichni olish uchun gaykani ushlab, sepkichni soat yo'nalishida burab chiqaring. Pastki sepkichni olish uchun uni tepaga tortib chiqaring. Sepkichlarni sovunli iliq suvda yuving, purkagichlarini yumshoq cho'tkada tozalang. Ularni yaxshilab chaygandan so'ng joyiga qo'ying.

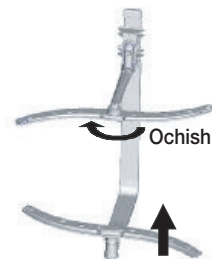

ESHIKNI TOZALASH

Eshik chekkalarini tozalash uchun iliq, yumshoq va nam latta ishlatish lozim.

Tashqi yuzasida abraziv tozalagichlar yoki gubka ishlatmang, chunki ular yuzani tirnaydi. Ba'zi salfetlar ham yuzani tirnashi yoki iz qoldirishi mumkin.

⚠ OGOHLANTIRISH: Eshik panelini tozalash uchun sepiladigan tozalagichlardan foydalanmang, chunki ular eshik qulfi va elektr qismlariga shikast yetkazishi mumkin. Abraziv modda yoki ba'zi salfetlarni ishlatish tavsiya etilmaydi, chunki zanglamaydigan po'lat yuzasini tirnash yoki dog' qoldirish ehtimoli bor.

MASHINANI EHTIYOT QILISH

Boshqaruv panelini tozalash uchun ozgina namlangan mato ishlatning, keyin yaxshilab quriting. Ustini tozalash uchun yaxshi yaltiroq mum ishlatning.

Mashinaning hech qaysi qismida o'tkir jismlar, gubkalar yoki dag'al tozalagichlardan foydalanmang.

MUZLASHDAN HIMOYALANG

Mashina qishda isitilmagan joyda qoladigan bo'lsa:

1. Mashinani tokdan uzing.
2. Suvni yoping va suv kiradigan quvurni klapandan chiqarib oling.
3. Suv kiradigan quvur va suv klapanidagi suvni chiqarib tashlang. (Suvni tog'oraga to'king)
4. Suv kiradigan quvur bilan klapani yana ulang.
5. Bak tagidagi filtrni olib tashlang va suvni gubkaga shimdirib oling.

IDISH YUVISH MASHINASINI PROFILAKTIKA QILISH

- **Har gal yuvishdan so'ng**

Har gal yuvishdan so'ng suv kranini yopib, eshikni qiya ochiq qoldiring, shunda namlik va noxush hidlar chiqib ketadi.

- **Tokdan uzing**

Tozalash yoki qarovdan oldin doim mashinani tokdan uzing.

- **Hech qanday eritgich yoki abraziv tozalagich ishlatmang**

Mashinaning tashqi qismini va rezina qismlarini tozalash eritgich yoki abraziv tozalash vositalaridan foydalanmang. Mato bilan iliq sovunli suv ishlating. Ichki yuzasidan dog'larni ketkizish uchun namlangan latta bilan ozgina oq sirka yoki idish yuvish mashinalari uchun mo'ljallangan tozalash moddasi ishlating.

- **Ta'tilga ketsangiz**

Ta'tilga ketsangiz, mashinani bo'sh holida yuvish siklini bajarib, keyin tokdan uzib, suvni yopib, mashina eshigini qiya ochiq qoldiring. Shunda izolyatsiyasi uzoqroq ishlab, mashina ichida noxush hidlar paydo bo'lmaydi.

- **Mashinani ko'chirish**

Agar mashinani ko'chirish kerak bo'lsa, uni vertikal holatda tutishga harakat qiling. Juda bo'lmasa, orqa tarafiga egishingiz mumkin.

- **Izolyatsiya**

Mashina ichida noxush hidlarning hosil bo'lish omillaridan biri bu ovqat qoldiqlari izolyatsiyada tiqilib qolishidir. Buning oldini olish uchun muntazam ravishda nam latta bilan tozalab turish lozim.

Idish yuvish mashinasini sozlash



OGOHLANTIRISH : Tok urishi xavfi bor

Mashinani o'rnatishdan avval elektr tokidan uzib qo'ying.

Ushbu talabga amal qilmaslik o'lim yoki tok urishiga olib kelishi mumkin.



DIQQAT: Quvurlar va elektr anjomlar malakali mutaxassislar tomonidan o'rnatilishi lozim.

Elektr ulanishlari haqida



DIQQAT, shaxsiy xavfsizlik uchun:

BU JIHOZ BILAN UZAYTIRGICH KABEL YOKI ADAPTERLI VILKA ISHLATMANG.
HAR QANDAY SHAROITDA HAM YERGA ULASH ELEKTRODINI ELEKTR SHNURIDAN UZMANG
YOKI AJRATMANG.

Elektrga oid talablar

- 220-240 V~, 50 Gs saqlagich yoki avtomatik uzgich.
- Mashina uchun tok manbaidan alohida kabel torting.

Yerga ulash yo'l-yo'riqlari



Ishlatishdan avval yerga tegishli tarzda ulanganligiga amin bo'ling



Bu jihoz yerga ulanishi shart. Mashina to'g'ri ishlamagan yoki ishdan chiqqan hollarda yerga ulash elektr toki uchun eng kam qarshilikli yo'l bilan ta'minlangan holda elektr toki urishi xavfini kamaytiradi. Bu jihoz bilan birga yerga ulaydigan o'tkazgich hamda yerga ulash tiqini ham ta'minlangan. Bu tiqin tiqiladigan rozetka tegishli tarzda o'rnatilgan hamda barcha mahalliy qoidalarga asosan yerga ulangan bo'lishi lozim.



OGOHLANTIRISH: Mashinaning yerga ulaydigan o'tkazgichini noto'g'ri ulash oqibatida tok urishi xavfi yuzaga kelishi mumkin. Mashinani yerga ulashning to'g'ri bajarilganligiga ishonchingiz komil bo'lmasa, maslahat olish uchun malakali elektrik yoki texnik xizmat ko'rsatish bo'yicha mutaxassisga murojaat qiling. Mashina bilan birga kelgan vilkani o'zgartirmang.

SUV QUYISH VA OQAVA

Sovuq suv ulanishi

Sovuq suvni quyish shlangini rezkali 3/4 (dyuymli) ulamaga ulang va joyiga mustahkam qotirilganiga ishonch hosil qiling.

Suv quvurlari yangi bo'lsa yoki ancha vaqtdan beri ishlatilmagan bo'lsa, suv chiqarib ko'ring, suv tiniq bo'lishi kerak. Bundan maqsad, suv quyish shlangining to'silib qolib, mashinaga shikast yetkazishining oldini olishdir.



Birga kelgan suv shlangi akva-xavfsizlik tizimiga ega. Suv quyish shlangining akva-xavfsizlik quvuri kranga ulangan bo'lishi kerak.



Qaynoq suv ulanishi

Jihozga suv quyish tirqishiga uydagi qaynoq suv tizimini (markazlashtirilgan isitish tizimi) ulash mumkin, buning uchun uning harorati 60 °C dan oshmasligi lozim. Bu holda yuvish sikli vaqti taxminan 15 daqiqaga qisqartiriladi va yuvish samarasi ozgina pasayadi. Qaynoq suv tizimiga ulash jarayoni sovuq suvga ulash jarayoni bilan bir xil bo'ladi.



Jihozni joylashtirish

Jihozni kerakli joyga joylashtiring. Orqa tarafi devorga suyanib turishi kerak, yonlari esa qo'shni bo'lmalar yoki devorga qaraydi. Mashinadagi suv quyish va oqava shlanglarini o'ng yoki chap tarafga joylashtirish mumkin, bu esa to'g'ri o'rnatishga yordam beradi.

Shlanglardagi qoldiq suvni chiqarib tashlash

Agar rakovina poldan 1000 mm balandda bo'lsa, shlanglardagi ortiqcha suvni unga chiqarib bo'lmaydi. Shlanglardagi ortiqcha suvni rakovinadan pastroqqa qo'yilgan tog'ora yoki boshqa idishga chiqarish kerak bo'ladi.

Suv chiqishi

Oqava shlangini ulang. Suv sizib chiqmasligi uchun oqava shlangi tegishli tarzda ulanishi kerak. Suv quyish shlangi bukilmaligi yoki ezilmaligi kerak.

Uzaytirgich shlang

Oqava shlangini uzaytirish kerak bo'lsa, bir xil o'lchamdagi va xuddi shu sifatdagi shlang ishlatning. U 4 metrdan uzun bo'lmaligi kerak; aks holda, mashinaning tozalash samarasi pasayadi.

Sifon ulanishi

Oqava ulanishi mashinaning tagiga nisbatan 40 sm (minimum) va 100 sm (maksimum) oraliqdagi balandlikda bo'lishi lozim. Oqava shlangi xomut bilan mahkamlanishi lozim.

Aqua-xavfsizlik

Akva-xavfsizlik tizimi bu suv sizib chiqishining oldini oluvchi xavfsizlik klapani tizimidir. Suv kiradigan shlangdan suv sizib chiqa boshlasa, xavfsizlik klapani suvni to'sadi. Suv quyish shlangi yoki xavfsizlik klapani shikastlangan bo'lsa, olib tashlab, boshqasini qo'ying.

Suv quyish shlangini kengaytirmang yoki qisqartirmang.

Idish yuvish mashinasini sozlash

OQAVA SHLANGLARINI ULASH

Oqava shlangini kamida 4 sm diametrlı oqava quvuriga tiqing, yoki uni rakovinaga tashlang, shlang bukilib yoki siqilib qolmasin. Shlangning tepadagi uchi 40 dan 100 sm gacha balandlikda bo'lishi lozim. Shlangning boshqa uchi suvga tiqib qo'yilmasligi kerak, aks holda suv shlang ichidan ortga qaytishi mumkin.

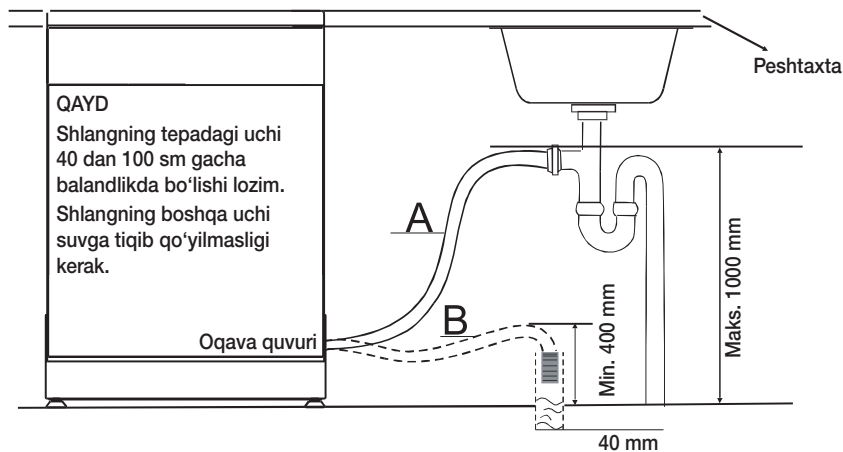

MASHINANI JOYLASHTIRISH

Mashinani kerakli joyga joylashtiring. Orqa tarafi devorga suyanib turishi kerak, yonlari esa qo'shni bo'lma yoki devorlarga qaraydi. Mashinadagi suv quyish va oqava shlanglarini o'ng yoki chap tarafga joylashtirish mumkin, bu esa to'g'ri o'rnatishga yordam beradi.

Mashinani tekis holatga keltirish

Mashinani joylashtirgach, oyoqlarini burash orqali mashina balandligini o'zgartirish mumkin. Har qanday holatda ham mashina 2° dan ortiq egilmasligi kerak.

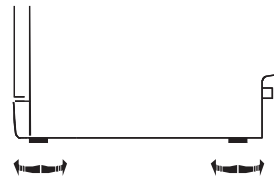

MASHINANI ISHGA TUSHIRISH

Mashinani ishga tushirishdan avval quyidagilarni tekshirib ko'rish lozim.

1. mashina tekis va mahkam joylashganligi
2. suv kiradigan klapan ochiqligi
3. O'tkazgichlar ulangan joyda sizib chiqishlar yo'qligi
4. simlar mahkam ulangani
5. quvvat (elektr energiyasi) yoqilgani
6. suv quyish va oqava shlanglari tugun bo'lib qolmagani
7. Mashina ichidagi o'rama materiallar va qo'llanmalar olib tashlanishi kerak

⚠️ DIQQAT: O'rnatib bo'lgandan so'ng bu qo'llanmani ishonchli joyga olib qo'ying. Bu qo'llanmaning foydalanuvchilarga foydasi tegishi mumkin.

Idish yuvish mashinasini o'rnatish

TAGIGA O'RNATILADIGAN, YARIM ICHKI O'RNATILADIGAN, TO'LIQ ICHKI O'RNATILADIGAN IDISH YUVISH MASHINASI

Idish yuvish mashinasining to'g'ri ishlashini ta'minlash va idish yuvish vaqtida shikastlanishning oldini olish uchun o'rnatish bo'yicha mutaxassis ushbu ko'rsatmalarga qat'iy amal qilishi kerak.

Yangi o'rnatish

Agar mashina yangi o'rnatilayotgan bo'lsa, uni joyiga ko'chirishdan oldin o'rnatishning aksariyat ishlari amalga oshirib bo'linadi.

Almashtirish

Agar mashinaning eskisi yangisiga almashtirilayotgan bo'lsa, eski mashinaning ulanishlari yangisiga mos kelishini tekshiring. Mavjud ulanishlarni ehtiyojga qarab almashtiring.

1-BOSQICH. MASHINA UCHUN ENG MA'QUL JOYNI TANLASH

 Mashina o'rnatiladigan joy suv quyish va oqava shlanglariga hamda tok shnuriga yaqin joyda bo'lishi lozim.

 Bo'lmadagi rakovinaning bir tomoni mashinaning oqava shlanglariga qulay bo'ladigan qilib tanlanishi lozim.

1. Suv quyish va oqava shlanglarini o'rnatish qulay bo'lishi uchun rakovina yonidan joy tanlang.
2. Mashina tepasi va bo'lma va tashqi eshik orasida 5 mm dan kam joy.

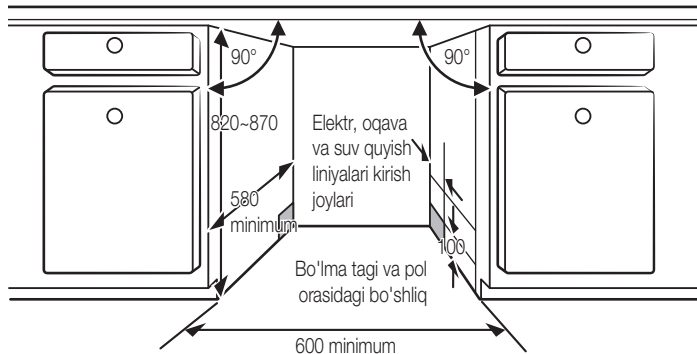

3. Mashina bo'lma burchagiga o'rnatilsa, eshik ochilishi uchun yetarli joy bo'lishi lozim.

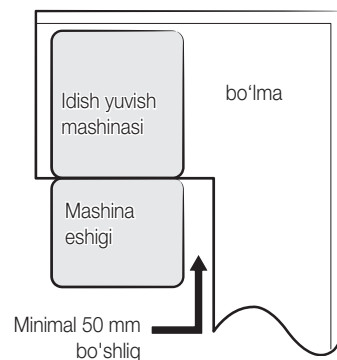

 Rozetkaning qayerdaligiga qarab, bo'lmaning narigi tomonidan teshik ochishga to'g'ri kelishi mumkin.

Idish yuvish mashinasini o'rnatish

2-BOSQICH. SUV VA ELEKTR TA'MINOTIGA QO'YILADIGAN TALABLAR



- Suv ta'minoti quvurining bosimi 0,04-1,0 Mpa orasida bo'lishi kerak.
- Faqat sovuq suvga ulang. Suv harorati 60 °C dan oshmasin.
- Issiq suvga ulamang. Aks holda jihoz yaxshi ishlamasligi mumkin.



- 220-240 V~, 50 Gs nominal quvvat ishlatilg.
- Elektr shnuri sug'urilgan holatda jihozni o'rnatilg.
- Maksimal ruxsat berilgan toki 16 A bo'lgan rozetka ishlatilg. (Bu mashina uchun maksimal tok 11 A.)
- Mashinaga tok berayotganda, quyidagiga ega ekanligiga amin bo'ling:
 - 220-240 V~, 50 Gs saqlagich yoki avtomatik uzgich.
 - Mashina uchun tok manbaidan alohida kabel tortilg.
- O'rnatgandan keyin, elektr shnuri bukilmagan yoki shikastlanmaganini tekshirilg.
- Mashinaga suv ta'minoti quvurini ulashdan oldin jo'mrak yopilganiga amin bo'ling.
- Suv sizib chiqishini to'xtatish uchun suv ta'minoti liniyalarini teflon tasma yoki germetik bilan izolyatsiya qiling.

3-BOSQICH. MAXSUS PANELNI TAYYORLASH (TO'LIQ ICHKI O'RNATILADIGAN VA YARIM ICHKI O'RNATILADIGAN MASHINADA)

Maxsus panel ko'rsatilgan o'lchamlarga mos ravishda ishlatilishi lozim.

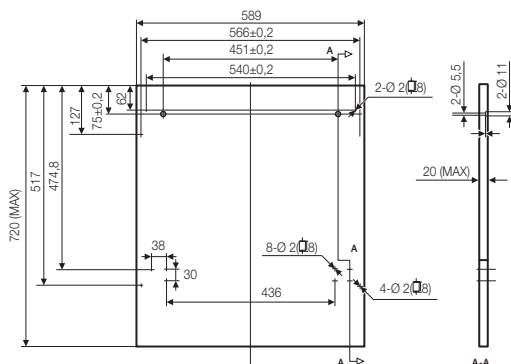

To'liq ichki o'rnatiladigan

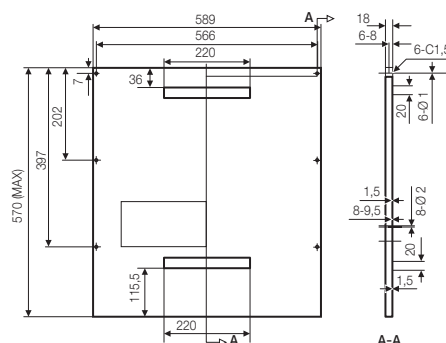

Yarim ichki o'rnatiladigan

To'liq ichki o'rnatiladigan

1. Maxsus yog'och panelga ilmoqni o'rnatib, ilmoqni mashinaning tashqi eshigidagi inga o'rningi.
2. Panelni joylashtirgach, uni tashqi eshikka burama mix va boltlar bilan qotiring.

⚠️ DIQQAT: Maxsus panel 3-8 kg og'irlikda bo'lsin.

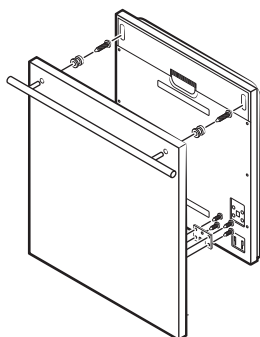

To'rtta kalta buramani olib tashlang.

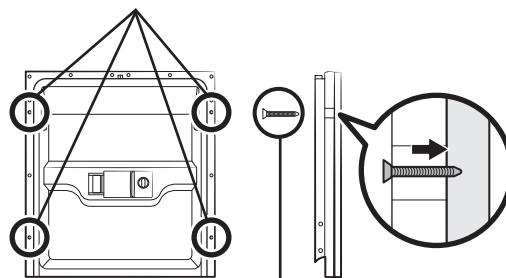

To'rtta uzun buramani qadang.

Yarim ichki o'rnatiladigan

1. A ulanish va B ulanish ajratiladi, A ulanish maxsus yog'och panelda bosilgan B ulanish mashinaning tashqi eshigida.
2. Panelni joylashtirgach, uni tashqi eshikka burama mix va boltlar bilan qotiring.

⚠️ DIQQAT: Maxsus panel 3-7 kg og'irlikda bo'lsin.

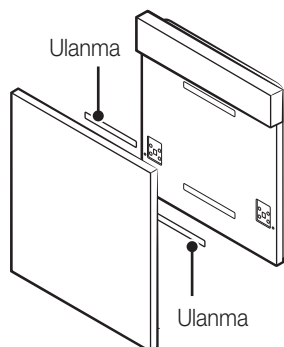

To'rtta kalta buramani olib tashlang.

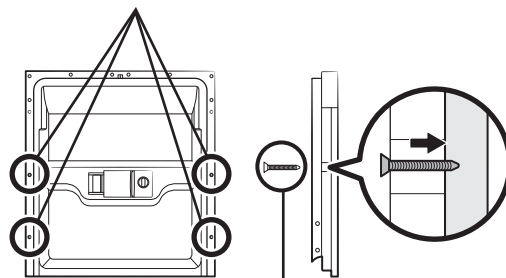

To'rtta uzun buramani qadang.

Idish yuvish mashinasini o'rnatish

4-BOSQICH. ESHIK PRUJINASINING TARANGLIGINI SOZLASH (TO'LIQ VA YARIM ICHKI O'RNATILADIGAN MASHINADA)

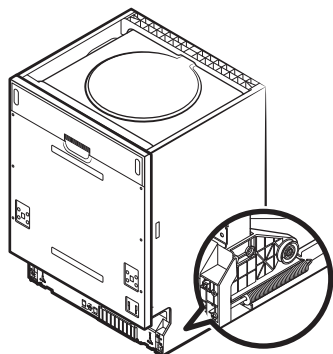

1. Eshik prujinalari zavodda tashqi eshik uchun kerakli taranglikka qo'yiladi. Maxsus yog'och panel o'rnatilsa, eshik prujinasi tarangligini sozlashingiz kerak bo'ladi. Sozlaydigan buramani burasangiz, po'lat kabelni tortish yoki bo'shatish uchun sozlagich suriladi.
2. Eshik prujinasining tarangligi to'g'ri bo'lishi uchun, eshik lang ochiq paytida gorizontol holatda qolishi hamda bitta barmoq bilan ko'tarilishi kerak.

5-BOSQICH. MASHINANI O'R NATISH

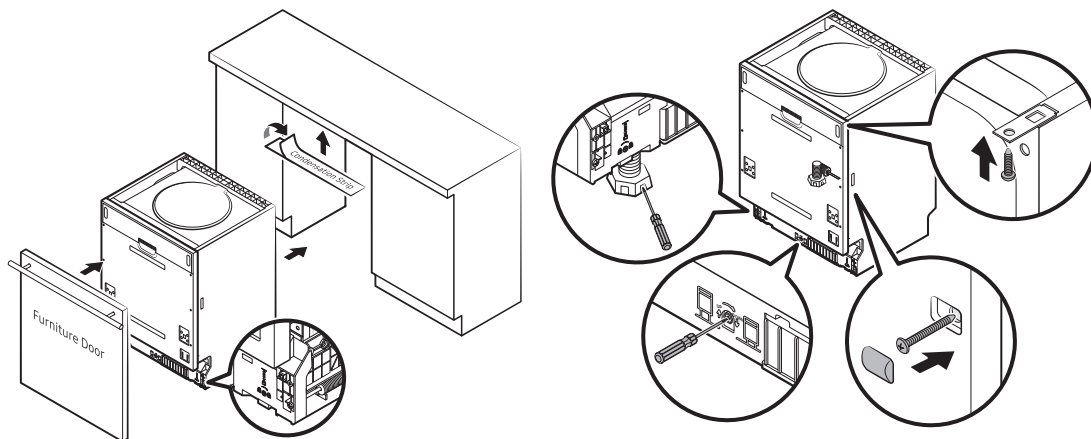

1. Mebel eshigini mashinaning tashqi eshigiga komplektdagi skobalar bilan o'r nating. Skobalar joylashuvi uchun andozaga qarang. (To'liq va yarim ichki o'r natiladigan mashinada)
2. Eshik prujinalar tarangligini sozlash uchun olti yoqlik klyuch bilan chap va o'ng prujinalarni soat yo'nalishi bo'ylab burab, qotiring. Bunga amal qilmasangiz, mashinaga shikast yetishi mumkin. (To'liq va yarim ichki o'r natiladigan mashinada)
3. Suv quyish shlangini sovuq suv kraniga ulang.
4. Oqava shlangini ulang. Sxemaga qarang.
5. Quvvat (elektr) shnurini ulang.
6. Korpusning ish yuzasi tagidan kondensatsiya tasma sini yopishtiring. Kondensatsion tasma ish yuzasining qirrasini to'liq qoplasin.
7. Mashinani o'r niga qo'ying.
8. Mashinani tekis holatga keltiring. Old tarafidan turib orqa oyog'ini sozlash uchun mashina tagida, o'rtada joylashgan olti yoqlik buramani olti yoqlik klyuch bilan burash kerak. Old oyog'ini roslash uchun tekis (minusli) buragich bilan oyoqni burab, mashinani tekis holatga keltiring.
9. Mashina joyiga mustahkam o'r nashishi lozim. Buni qilishning ikkita yo'li bor:
 - A. Normal ish yuzasi : O'r natish ilmog'ini qirradagi inga qo'yib, yog'och buramalar bilan ish yuzasiga mahkamlang.
 - B. Marmar yoki granit peshtaxta : Yonini buragich bilan qotiring.

Idish yuvish mashinasini o'rnatish

6-BOSQICH. MASHINANI TEKIS JOYLASHTIRISH

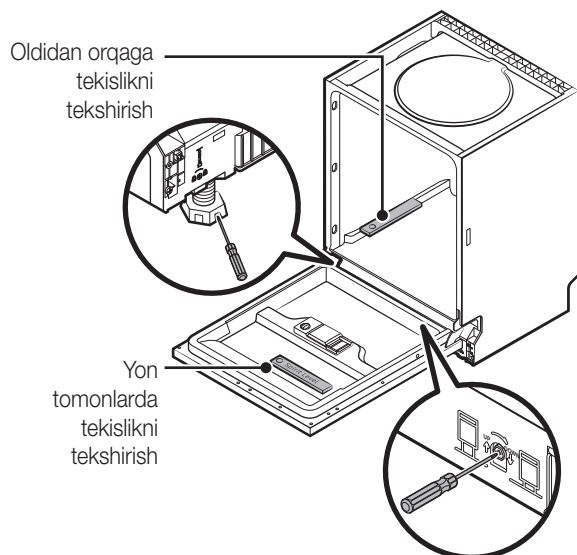

Idish tokchasi to'g'ri ishlashi va yuvish tegishlicha bajarilishi uchun mashina tekis holatga keltirilishi lozim.

1. Mashina tekisligini tekshirish uchun rasmda ko'rsatilganidek, spirtli tekislagichni eshikka hamda bak ichidagi tokcha iziga qo'ying.
 2. Mashinani tekislash uchun uchta oyoq'ini alohida rostlang.
 3. Mashinani tekislayotganda ag'darilib ketmasligiga e'tibor qarating.
-  Agar oyoqcha balandligi yetarli bo'lmasa, qo'shimcha oyoq ishlating.

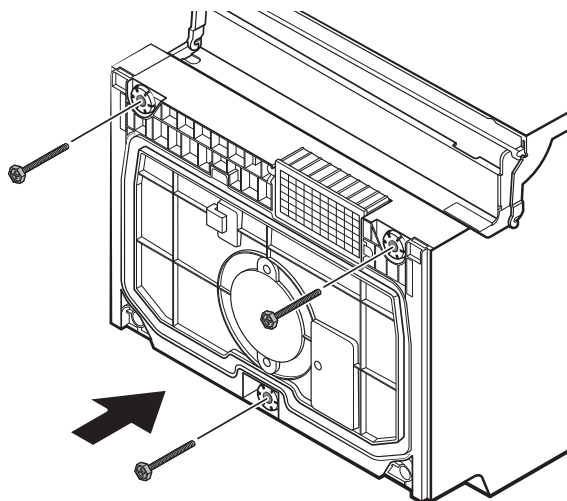

Nosozliklarni bartaraf etish

Mahsulotni muntazam rivojlantirish va yangilash tamoyiliga amal qilgan holda, ishlab chiqaruvchi bildirishsiz unga o'zgartirishlar kiritishi mumkin.

MIJOZLAR XIZMATIGA QO'NG'IROQ QILISHDAN AVVAL

MUAMMO	SABABI	NIMA QILMOQ KERAK
Mashina ishlamayapti	<ul style="list-style-type: none"> Saqlagich kuygan yoki tok uzgich otvorgan. 	<ul style="list-style-type: none"> Saqlagichni almashtiring yoki tok uzgichni yoqing. Mashina bilan bitta tok tarmog'ida ishlayotgan boshqa jihozlarni olib tashlang.
	<ul style="list-style-type: none"> Tok ta'minoti yoqilmagan. 	<ul style="list-style-type: none"> Mashina yoqilganligi va eshigi mahkam yopilganligini tekshiring. Elektr shnuri rozetkaga to'g'ri tiqilganligini tekshiring.
	<ul style="list-style-type: none"> Suv bosimi past. 	<ul style="list-style-type: none"> Suv to'g'ri ulanganligi va ochilganligini tekshiring.
Oqava nasosi to'xtamayapti	<ul style="list-style-type: none"> Toshish. 	<ul style="list-style-type: none"> Tizim toshishni aniqlay oladi. Aniqlasa, suv aylanishi nasosini o'chirib, oqava nasosini yoqadi.
Shovqin	<ul style="list-style-type: none"> Eshitilayotgan ba'zi shovqinlar normal holatdir. 	<ul style="list-style-type: none"> Ovqat parchalanishi yoki yuvish vositasi chashkasi ochilishining tovushi.
	<ul style="list-style-type: none"> Jlhozlar savatlarda yaxshi joylashmagan yoki savatga mayda narsa tushdi. 	<ul style="list-style-type: none"> Mashinada hamma narsa mahkamligiga ishonch hosil qilish.
	<ul style="list-style-type: none"> Motor guvillashi. 	<ul style="list-style-type: none"> Mashina muntazam ravishda ishlatilmaydi. Uni muntazam ishlatmasangiz, uni har haftada to'ldirib, keyin bo'shatishga qo'ying, shunda izolyatsiya nam holda tutiladi.
Bakda mazg'ava	<ul style="list-style-type: none"> Mos kelmagan yuvish vositasi. 	<ul style="list-style-type: none"> Mazg'ava bo'lmasligi uchun mashina uchun maxsus vositadan foydalaning. Bu narsa ro'y bersa, mashinani ochib, bug'lanib ketishini kuting. Bakka 1 gallon sovuq suv quyung. Mashinani mahkam yopib, "ivitish" siklini boshlang, suv chiqib ketadi. Zarur bo'lsa takrorlang.
	<ul style="list-style-type: none"> Chayish vositasi to'kilgan. 	<ul style="list-style-type: none"> Chayish vositasi to'kilsa, darhol artib oling.
Bak ichida dog' bor	<ul style="list-style-type: none"> Bo'yoqli vosita ishlatilgan. 	<ul style="list-style-type: none"> Bo'yoqsiz vosita ishlatung.
Idishlar qurimagan	<ul style="list-style-type: none"> Chayish vositasi taqsimlagichi bo'sh. 	<ul style="list-style-type: none"> Chayish vositasi taqsimlagichi to'ldirilsin.
Idish va anjomlar toza emas	<ul style="list-style-type: none"> Dastur noto'g'ri. 	<ul style="list-style-type: none"> Intensivroq yuvish dasturini tanlang.
	<ul style="list-style-type: none"> Tokchaga noto'g'ri joylangan. 	<ul style="list-style-type: none"> Katta idishlar yuvish vositasi taqsimlagichi va sepkichlarning ishiga xalaqit bermasin.

Nosozliklarni bartaraf etish

MUAMMO	SABABI	NIMA QILMOQ KERAK
Shisha va anjomlardan dog' va chiziqlar bor	<ol style="list-style-type: none"> 1. Suv nihoyatda qattiq. 2. Kirayotgan suv past haroratda. 3. Mashina haddan tashqari yuklangan. 4. Noto'g'ri yuklangan. 5. Kukunli vosita eski yoki nam tortgan. 6. Chayish vositasi taqsimlagichi bo'sh. 7. Yuvish vositasi noto'g'ri dozada berilgan. 	<p>Shishalardan dog'ni ketkizish uchun:</p> <ol style="list-style-type: none"> 1. Metall idishlarni mashinadan chiqarib oling. 2. Yuvish vositasini qo'shmang. 3. Eng uzoq davom etadigan siklni tanlang. 4. Mashinani ishga tushirib, 18-22 daqiqa ishlating, keyin u asosiy yuvishda bo'ladi. 5. Eshikni ochib, mashina quyi qismiga 2 piyola oq sirka quyung. 6. Eshikni yopib, mashina siklni tugallashini kuting. Sirka ish bermasa: Yuqorida aytilganini takrorlang, faqat sirka o'rniga 1/4 piyola (60 ml) limon kislotasi kristallari ishlating.
Shishalarning xiralashishi	<ul style="list-style-type: none"> • Yumshoq suv bilan haddan tashqari ko'p yuvish vositasi ishlatilgan. 	<ul style="list-style-type: none"> • Yumshoq suv bo'lsa kamroq vosita ishlating va shisha idishlarni tozalash uchun eng qisqa vaqtli siklni tanlang.
Ichki yuzada sariq yoki jigarrang chiziqlar	<ul style="list-style-type: none"> • Choy yoki kofe dog'lari. 	<ul style="list-style-type: none"> • 1/2 piyola oqartirgich bilan 3 piyola iliq suv eritmasi bilan dog'larni qo'lda ketkizing. <p>⚠ OGOHLANTIRISH: Ichini tozalash uchun sikldan so'ng 20 daqiqa kutib turing, ichki qismlari sovishi kerak; Bunga amal qilmasangiz, jarohat olishingiz mumkin.</p>
	<ul style="list-style-type: none"> • Suvdagi temir qatlamlari to'liq qobiq hosil qilishi mumkin. 	<ul style="list-style-type: none"> • Suv ta'minotiga maxsus filtrlash tizimini o'rnatish uchun suvni yumshatish kompaniyasiga murojaat qiling.
Ichki yuzada oq qatlam bor	<ul style="list-style-type: none"> • Qattiq suvdagi minerallar. 	<ul style="list-style-type: none"> • Ichini tozalang, maxsus idish yuvish vositasi yoki nam gubka bilan yuvish vositasi ishlating, rezina qo'lqop kiyung. Ko'pik qolmasligi uchun idish yuvish mashinasi vositasidan tashqari boshqa vosita ishlatmang.
Yuvish vositasi chashkasi qulflanmayapti	<ul style="list-style-type: none"> • Barkash OFF (O'CHIQ) holatida emas. 	<ul style="list-style-type: none"> • Barkashni OFF (O'CHIQ) holatiga burab, eshik zulfini chapga surung.
Taqsimlagichda vosita qolib ketgan	<ul style="list-style-type: none"> • Idishlar taqsimlagichni to'sadi. 	<ul style="list-style-type: none"> • Idishlarni qaytadan tartiblab yuklash.
Bug'	<ul style="list-style-type: none"> • Normal hodisa. 	<ul style="list-style-type: none"> • Quritish va suvni chiqarib yuborish paytida eshik qulfi darchasidan bug' chiqadi.
Idishlardagi qora yoki kulrang belgilar	<ul style="list-style-type: none"> • Alyumin anjomlar idishlarga tekkan. 	<ul style="list-style-type: none"> • Belgilarni ketkizish uchun o'rtacha abraziv tozalagich ishlating.
Bak tagida suv bor	<ul style="list-style-type: none"> • Bu oddiy holat. 	<ul style="list-style-type: none"> • Bakning chiqish joyi atrofidagi ozgina suv izolyatsiyani yog'lab turadi.

MUAMMO	SABABI	NIMA QILMOQ KERAK
Mashinadan sizib chiqishlar	<ul style="list-style-type: none"> To'lgan taqsimlagich yoki chayish vositasi to'kiladi. 	<ul style="list-style-type: none"> Chayish vositasi taqsimlagichini haddan tashqari to'ldirib yubormang. Chayish vositasi to'kilib ketsa, haddan ortiq ishlatilishi va toshishga olib kelishi mumkin. To'kilgan qoldiqlarni nam latta bilan arting.
	<ul style="list-style-type: none"> Mashina tekis holatda emas. 	<ul style="list-style-type: none"> Mashina tekis joylashganligiga ishonch hosil qiling.
Yoniq holatda tugmalar ishlamayapti	<ul style="list-style-type: none"> Eshik ochiq. 	<ul style="list-style-type: none"> Eshik ochilganida POWER (QUVVAT) tugmasidan boshqalari ishlamaydi. Eshikni yopib, tugmani bosing.
	<ul style="list-style-type: none"> Tugma qulfi funksiyasi tanlangan. 	<ul style="list-style-type: none"> Tugma qulfi funksiyasi tanlansa, tugmalari ishlamaydi. Bu funksiyani ochish uchun Tugma qulfi tugmasini uch (3) soniya bosib turing. Shuningdek, Tugma qulfi elektr shnuri qayta ulanganidan keyin funksiya to'xtatiladi.

 Yuvish samarasining natijasiga tok ta'minoti ta'sir ko'rsatishi mumkin. Mijozlar xizmatiga murojaat qilishdan avval boshqa dasturni ishlatib ko'ring.

Nosozliklarni bartaraf etish

AXBOROT KODLARI

Nosozlik ro'y bersa, mashina sizga bildirish uchun axborot kodlarini ko'rsatadi:

Kodlar	Ma'nosi	Sabablari
4C	Suv ta'minotini tekshirish	Kran ochilmagan yoki suv olish cheklangan yoki suv bosimi o'ta past
LC	Sizib chiqish	Mashinaning biror qismidan sizib chiqmoqda
HC	Kerakli haroratga erishmayapti	Isitish elementi noto'g'ri ishlamoqda
PC	Bo'lgich klapani ishlamagan	Bo'lgich klapani ishlamagan
AC	Asosiy PCB va sub PCB orasida aloqa o'rnatilmadi	Zanjir ochiq yoki aloqa simlari uzilgan
bC2	Tugma uzoq vaqt bosilgan	Tugma 30 soniya bosilgan

 **OGOHLANTIRISH:** Toshish ro'y bersa, suv kranini yopib, keyin mijozlar xizmatiga qo'ng'iroq qiling. Toshish yoki sizish tufayli asos idishda suv bo'lsa, mashinani qayta ishlatishdan avval suvni olib tashlash kerak.

TEXNIK XUSUSIYATLARI

Model	DW6*M605*F* DW6*M604*F*	DW6*M605*U* DW6*M604*U*	DW6*M605*S* DW6*M604*S*	DW6*M605*BB DW6*M604*BB
Turi	Avtonom turuvchi	Tagiga o'rnatiladigan	Yarim ichki o'rnatiladigan	To'liq ichki o'rnatiladigan
Quvvat	220-240 V~, 50 Gs			
Suv bosimi	0,04 - 1,0 Mpa			
Nominal quvvati	1760-2100 Vt			
Qaynoq suv ulanishi	Maks 60 °C			
Quritish turi	Kondensatsiya quritish tizimi			
Yuvish turi	Aylanuvchi uchli sepkich			
O'lchamlari (Eni x Chuqurligi x Bo'yi)	598 x 600 x 845 mm	598 x 570 x 815 mm		598 x 550 x 815 mm
Yuvish sig'imi	DW6*M605*	14 ta joy		
	DW6*M604*	13 ta joy		
Vazni	Qadoqdan chiqarilganda 53 kg	Qadoqdan chiqarilganda 43 kg		

JIHOZ O'LCHAMI

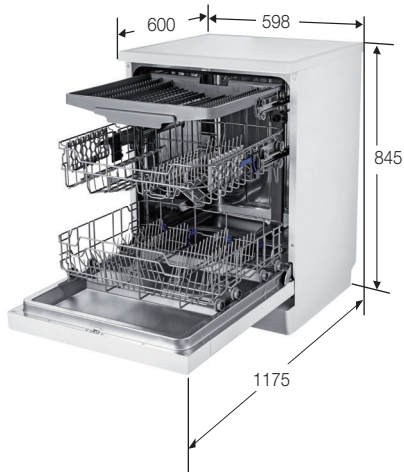

DW60M6050FS/DW60M6050FW
DW60M6040FS/DW60M6040FW

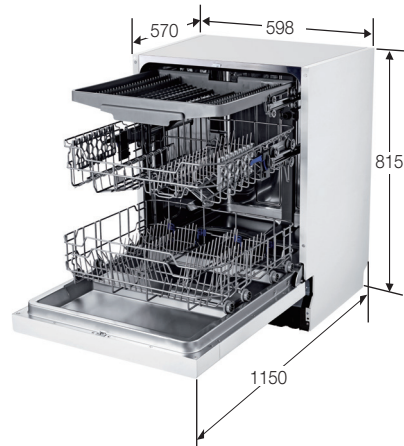

DW60M6050US/DW60M6050UW
DW60M6051US/DW60M6051UW
DW60M6040US/DW60M6040UW
DW60M6050SS

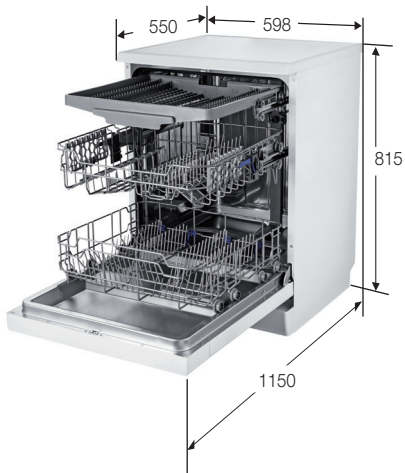

DW60M6050BB/DW60M6040BB

Standart sinov uchun

DW6*M605*

 Taqqoslash sinovi uchun ma'lumot EN 50242 asosida bo'lib, quyidagichadir:

- Yuvish sig'imi: 14 ta joy
- Sinov standarti: EN 50242
- Yuqori savat o'rni: pastki o'ringa
- Yuvish sikli: Eko
- Qo'shimcha opsiyalar: Hech qaysi
- Chayish vositasi sozlamasi: 5
- Suvni yumshatkich sozlamasi: H3
- Standart yuvish vositasi dozasi: dastlabki/yuvish 5 g + asosiy/yuvish 30 g
- Narsalarni tartiblash uchun quyidagi shakllarga qarang

<Yuqori savat>

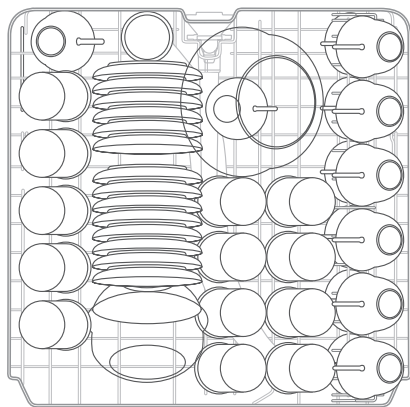

<Pastki savat>

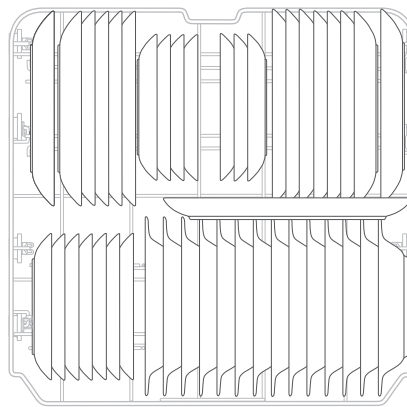

<Kumush anjomlar savati>

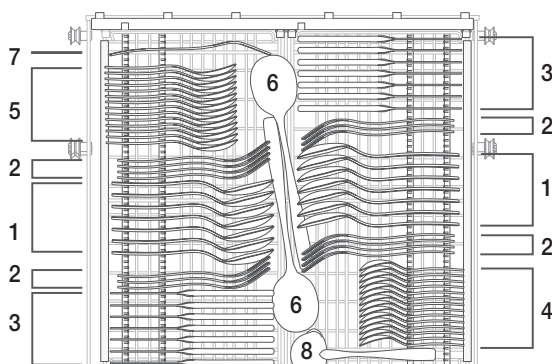

1	Sho'ra qoshiqlari	
2	Sanchqilar	
3	Pichoqlar	
4	Choyqoshiqlar	
5	Shirinlik uchun qoshiqlar	
6	Katta qoshiqlar	
7	Katta sanchqilar	
8	Cho'michlar	

Standart sinov uchun

DW6*M604*

 Taqqoslash sinovi uchun ma'lumot EN 50242 asosida bo'lib, quyidagichadir:

- Yuvish sig'imi: 13 ta joy
- Sinov standarti: EN 50242
- Yuqori savat o'rni: pastki o'ringa
- Yuvish sikli: Eko
- Qo'shimcha opsiyalar: Hech qaysi
- Chayish vositasi sozlamasi: 5
- Suvni yumshatkich sozlamasi: H3
- Standart yuvish vositasi dozasi: dastlabki/yuvish 5 g + asosiy/yuvish 27,5 g
- Narsalarni tartiblash uchun quyidagi shakllarga qarang

<Yuqori savat>

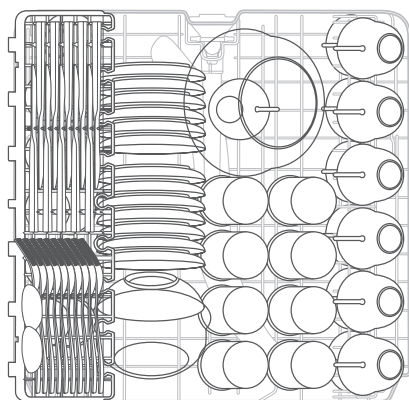

<Pastki savat>

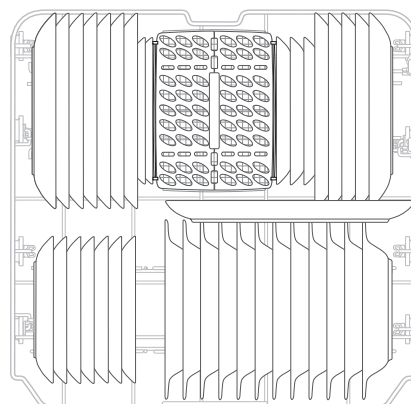

<Kumush anjomlar savati>

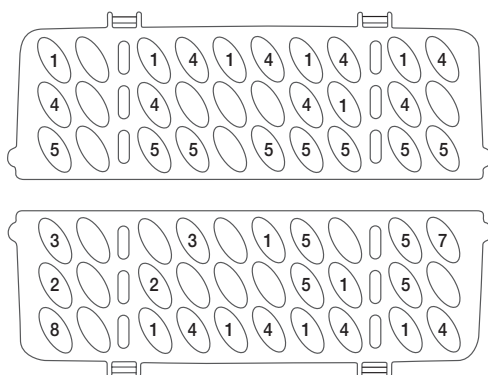

1	Sho'rva qoshiqlari	
2	Sanchqilar	
3	Pichoqlar	
4	Choyqoshiqlar	
5	Shirinlik uchun qoshiqlar	
6	Katta qoshiqlar	
7	Katta sanchqilar	
8	Cho'michlar	

Mahsulot mikrofishasi

QOIDA (YEI) № 1059/2010

 " * " Yulduzcha model turini bildiradi va (0-9) yoki (A-Z) harflaridan tashkil topadi.

Yetkazib beruvchi	SAMSUNG	
Model nomi	DW6*M605***	DW6*M604***
Nominal sig'imi (joylar)	14	13
Quvvat sarfi sinfi	A++	A++
Yillik quvvat sarfi, (AEc) (kVt/yil) ¹⁾	266	262
Standart siklda quvvat sarfi, (E _i) (Kvt/s)	0,93	0,92
O'chiq holatda quvvat sarfi, P _o (Vt)	0,45	0,45
Yoniq holatda quvvat sarfi, P _i (Vt)	0,49	0,49
Yillik suv sarfi (AW _c), (L) ²⁾	2940	2940
Standart dasturning suv sarfi, (L)	10,5	10,5
Quritish samaradorligi sinfi	A	A
Standart dastur ³⁾	EKO	EKO
Standart sikl uchun dastur vaqti	225	225
Yoniq holat davomiyligi, (T _i) (daq)	30	30
Akustik shovqin tarqatishi (dBA re 1pW)	44	44

-  1) Sovuq suv ishlatadigan 280 ta standart tozalash sikllari va past quvvatli rejimlardagi sarfiga asoslangan. Haqiqiy quvvat iste'moli qurilmadan qay tarzda foydalanilishiga bog'liq bo'ladi.
- 2) 280 ta standart tozalash sikliga asoslangan. Haqiqiy suv iste'moli qurilmadan qay tarzda foydalanilishiga bog'liq bo'ladi.
- 3) "Standart dastur" bu standart tozalash sikli bo'lib, yoriq va mikrofishadagi ma'lumotga shu siklga bog'liq, bu dastur o'rtacha kirlangan idishlarni tozalash uchun ma'qul hamda u quvvat va suv sarfi bo'yicha eng samarali dasturdir.

Mashinaga oid terminlar

1. Aylanish motori	Mashina polida qolgan suvni so'rib olib, uni yuqori bosim ostida ichki kanallar bo'ylab yuqori, o'rtadagi va pastki purkagichlarga yetkazadigan motor.
2. Oqava nasosi	Mashina ishlashidan hosil bo'ladigan ifloslangan suvni chiqarib tashlaydigan nasos.
3. Isitkich	Isitkich mashina ichidagi suv yo'laklarida joylashgan. U yuvish samarasini oshirish maqsadida o'tayotgan suvni isitadi.
4. Sarf o'lchagich	Suv kiradigan klapan yonida joylashgan IC pulslarini sanash orqali kirayotgan suv miqdorini hisoblaydi.
5. Tarqatgich	Mashina ichidagi tindirgichning chiqaradigan joyida joylashgan. Mashina tagiga ketadigan suvning aylanishini yoqadi yoki o'chiradi. (Ushbu modelda bu qism yo'q)
6. Taqsimlagich	Yuvish va chayish vositalari saqlanadigan joy, mashina ularni shu yerdan oladi. Taqsimlagich vositalar kerak bo'lganida ularni avtomatik ravishda mashina ichiga chiqaradi.
7. Vanna agregati	Mashinaning asosiy skeletini tashkil etadigan ichki korpus, zanglamaydigan po'latdan qilingan.
8. Tindirgich agregati	Mashina ichida suv yig'iladigan joy. Purkalgan suv aylanib bo'lgach, shu yerda yig'iladi. Tindirgich agregati aylanish motori va oqava nasosiga ulangan.
9. Korpusning old devori	Oldingi eshikning ichki qismini tashkil etadigan korpus, zanglamaydigan po'latdan qilingan.
10. Asos agregat	Asosiy pastki karkasni tashkil etuvchi plastik qism.
11. Savat agregati	Idishlar yuklanadigan yuqori va pastki tokchalar.
12. O'rta/Partki purkagichlar	Idishlarni aylantirib, suvni yo'laklar orqali katta bosimda purkaydi.
13. Korpus to'skichi	Yuvish va chayish sikllari paytida katta haroratda kegayadigan ichki havo bosimi bilan tashqi havo bosimini ulash orqali havo bosimini rostlaydigan o'tish joyi.
14. Eshik qulfi svitchi	Mashina eshigi ochiq-yopiqligini aniqlaydi, mashina ishlayotgan eshik ochiq bo'lsa, sikl vaqtinchalik to'xtatiladi.

Qayd

SAMSUNG

SAVOL YOKI MULOHAZA BORMI?

MAMLAKAT	TELEFON	VEB-SAYT
RUSSIA	8-800-555-55-55	www.samsung.com/ru/support
UZBEKISTAN	00-800-500-55-500 (GSM: 7799)	www.samsung.com/support
KAZAKHSTAN	8-10-800-500-55-500 (GSM: 7799)	www.samsung.com/kz_ru/support
UKRAINE	0-800-502-000	www.samsung.com/ua/support (Ukrainian)



DD81-02437R-00