

РАСШИРЕННАЯ СЕРИЯ ИНВЕРТОРНЫХ СПЛИТ-СИСТЕМ SRK-ZSPR-S (STANDARD+)



Содержание

- Модельная линейка
- Технические характеристики

16-SRK-T-206

Manual No.'17•SRK-T-206



INVERTER WALL MOUNTED TYPE RESIDENTIAL AIR-CONDITIONERS (Split system, air to air heat pump type)

SRK20ZSPR-S
25ZSPR-S
35ZSPR-S
45ZSPR-S
63ZSPR-S
71ZSPR-S
80ZSPR-S

Модельная линейка



SRK20_28_40HG (On/Off)



SRK50_56HE (On/Off)



SRK63_71HE (On/Off)























SRK20_25_35_45ZSPR (Инвертор)







SRK63_71_80ZSPR (Инвертор)

Модельная линейка

Моно сплит-системы				Индекс производительности								
	Текущая	2016	2017	20	25	35	45	50	60	63	71	80
Deluxe серия	ZMX	←	ZSX									
	ZR	← Без изм.										
Premium серия	ZM	ZS										
Standard серия	ZMP	← Без изм.										
Standard+ серия	-	-	ZSPR									

Технические характеристики

Сравнение с текущей моделью

			Текущая модель (HG серия)			Новая модель (ZSPR серия)				
Внутренний блок			SRK20HG-S	SRK28HG-S	SRK40HG-S	SRK20ZSPR-S	SRK25ZSPR-S	SRK35ZSPR-S	SRK45ZSPR-S	
Наружный блок			SRC20HG	SRC28HG-S	SRC40HG-S	SRC20ZSPR-S	SRC25ZSPR-S	SRC35ZSPR-S	SRC45ZSPR-S	
Охлаждение	Производительность (кВт)		2.07	2.6	3.6	2.0	2.5	3.2	4.5	
	EER		3.23	3.21	3.21	3.67	3.21	3.22	3.01	
Обогрев	Производительность (кВт)		2.22	2.8	3.92	2.7	2.8	3.6	5.0	
	COP		3.64	3.64	3.42	3.80	3.71	3.62	3.61	
Габариты	Внутр.	ВхШхГ	(мм)	268 x 790 x 199			262 x 769 x 210			
										
	Наружный	ВхШхГ	(мм)	540 x 780 (+62) x 290			540 x 645(+57) x 275			
										

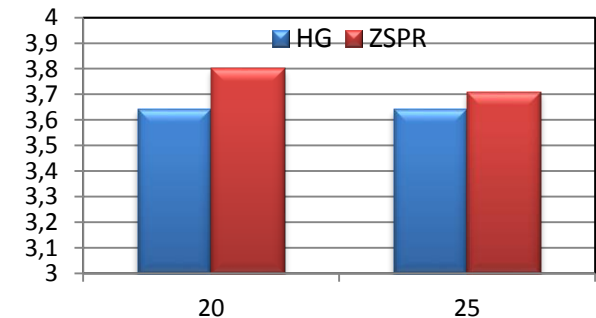
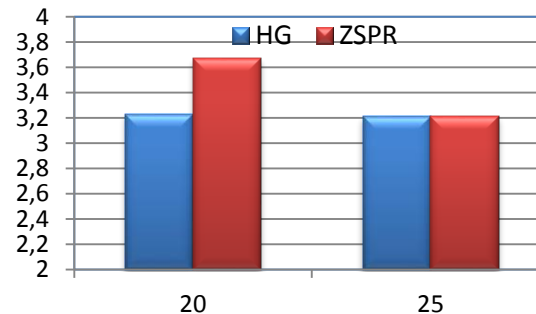







Технические характеристики

Сравнение с текущей моделью

				Текущая модель (HG серия)			Новая модель (ZSPR серия)			
Внутренний блок				SRK20HG-S	SRK28HG-S	SRK40HG-S	SRK20ZSPR-S	SRK25ZSPR-S	SRK35ZSPR-S	SRK50ZSPR-S
Наружный блок				SRC20HG-S	SRC28HG-S	SRC40HG-S	SRC20ZSPR-S	SRC25ZSPR-S	SRC35ZSPR-S	SRC50ZSPR-S
SPL	Внутр.	Охл. (Hi/Me/Lo)		34/30/27	39/33/30	40/38/34	45/34/ 23	45/34/ 23	47/36/ 23	46/40/25
		Обогрев (Hi/Me/Lo)		34/31/27	40/33/29	40/38/34	43/34/ 26	43/34/ 26	44/36/ 28	48/43/32
	Наружный	Охл.	дБ(A)	46	46	49	44	47	49	52
		Обогрев	дБ(A)	46	46	52	45	45	48	53
PWL	Внутр.	Охл.	дБ(A)	52	55	56	59	59	60	60
		Обогрев	дБ(A)	52	56	57	58	58	58	64
	Наружный	Охл.	дБ(A)	60	60	63	55	60	60	65
		Обогрев	дБ(A)	60	60	66	56	59	60	65
Длина фреоноводов				Max.15			Max.15			Max.25
Перепад высот для фреоноводов (наружный блок выше / ниже)				Max.10/Max.10			Max.10/Max.10			Max.15 /Max.15

Технические характеристики

Сравнение с текущей моделью

				Текущая модель (HE серия)		Новая модель (ZSPR серия)				
Внутренний блок				SRK63HE-S	SRK71HE-S	SRK63ZSPR-S	SRK71ZSPR-S	SRK80ZSPR-S		
Наружный блок				SRC63HE-S	SRC71HE-S	SRC63ZSPR-S	SRC71ZSPR-S	SRC35ZSPR-S		
Охлажд.	Производительность (кВт)			6.3	7.1	6.3	7.1	3.2		
	EER			2.88	3.21	3.41	3.46	3.22		
Обогрев	Производительность (кВт)			6.7	7.5	7.1	8.0	3.6		
	COP			3.62	3.62	4.08	3.88	3.62		
Габариты	Внутр.	ВхШхГ	(мм)	318 X 1098 X248			339 x 1197 x262			
										
	Наружный	Высота	(мм)	640	750	640	750			
		Ширина	(мм)	850(+65)	880 (+88)	800(+71)	880 (+88)			
		Глубина	(мм)	290	340	290	340			
										

Технические характеристики

Сравнение с текущей моделью

				Текущая модель (HE серия)		Новая модель (ZSPR серия)		
Внутренний блок				SRK63HE-S	SRK71HE-S	SRK63ZSPR-S	SRK71ZSPR-S	SRK80ZSPR-S
Наружный блок				SRC63HE-S	SRC71HE-S	SRC63ZSPR-S	SRC71ZSPR-S	SRC80ZSPR-S
SPL	Внутр.	Охл. (Hi/Me/Lo)		44/40/37	45/41/37	44/39/35/25	44/39/35/25	47/44/39/26
		Обогрев (Hi/Me/Lo)		45/41/37	46/41/38	44/38/34/28	44/38/34/28	47/41/36/29
	Наружный	Охл.	дБ(A)	49	54	54	53	56
		Обогрев	дБ(A)	49	55	54	51	55
PWL	Внутр.	Охл.	дБ(A)	59	57	58	58	62
		Обогрев	дБ(A)	60	60	58	60	62
	Наружный	Охл.	дБ(A)	65	69	67	65	68
		Обогрев	дБ(A)	65	70	66	63	67
Длина фреоноводов				Max.25		Max.30		
Перепад высот для фреоноводов (наружный блок выше / ниже)				Max.15/Max.15		Max.20/Max.20		

Отличительные особенности

Совместимость и различия

SRK-ZMP серия (Инвертор)



≠

SRK-ZSPR серия (Инвертор)



CE EAC

~~CE~~ EAC

Отличительные особенности

Совместимость и различия

Только для мульти-сплит систем
SKM20,25,35ZSP-S



CE EAC

≠

Только для моно сплит-систем
SRK-ZSPR серия (Инвертор)



~~CE~~ EAC

(*) Блоки не взаимозаменяемы.

В составе SKM-ZSP используется новая плата и на 1 температурный датчик больше.

Отличительные особенности

Совместимость и различия

SRK-ZR серия (Инвертор)



HYPER INVERTER

CE EAC

SRK-ZSPR серия (Инвертор)



INVERTER

~~CE~~ EAC

≠

Отличительные особенности

Совместимость и различия

SRK-ZSPR-S. SRK-ZMP-S

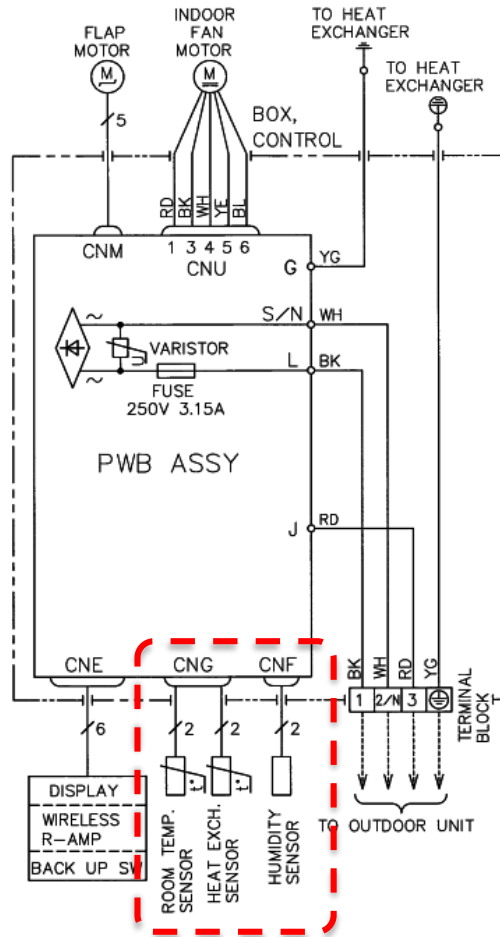

← →
Не совместимы

SKM-ZSP-S

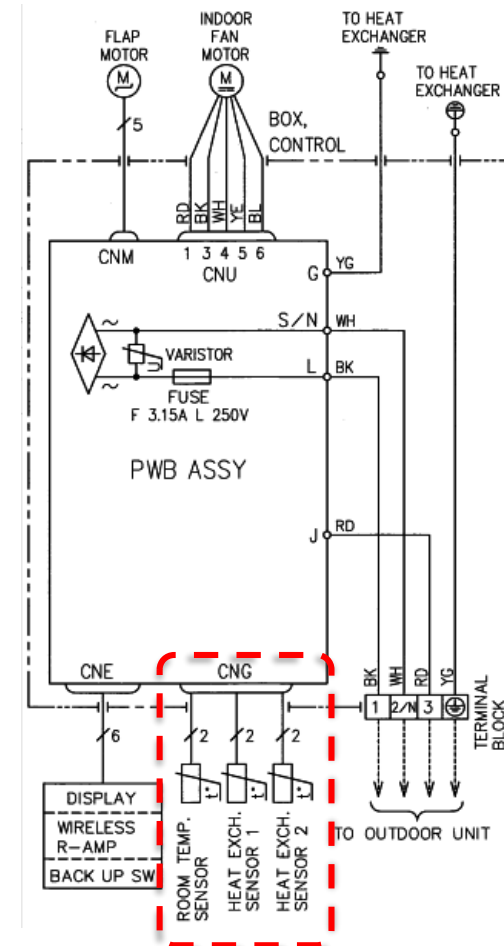

Отличительные особенности

Новые кондиционеры премиум класса



SRK-ZSX



SRK-ZS



SC-BIKN
+ RC-E5, RC-EX1A, RC-EX3

Кондиционеры бюджетного класса



SRK-ZMP



SRK-ZSPR



~~SC-BIKN
+ RC-E5, RC-EX1A, RC-EX3~~

**Невозможно подключить
проводной ПДУ**



Our Technologies, Your Tomorrow

A red arrow pointing to the right, positioned below the tagline.

MOVE THE WORLD FORWARD

**MITSUBISHI
HEAVY
INDUSTRIES
GROUP**