

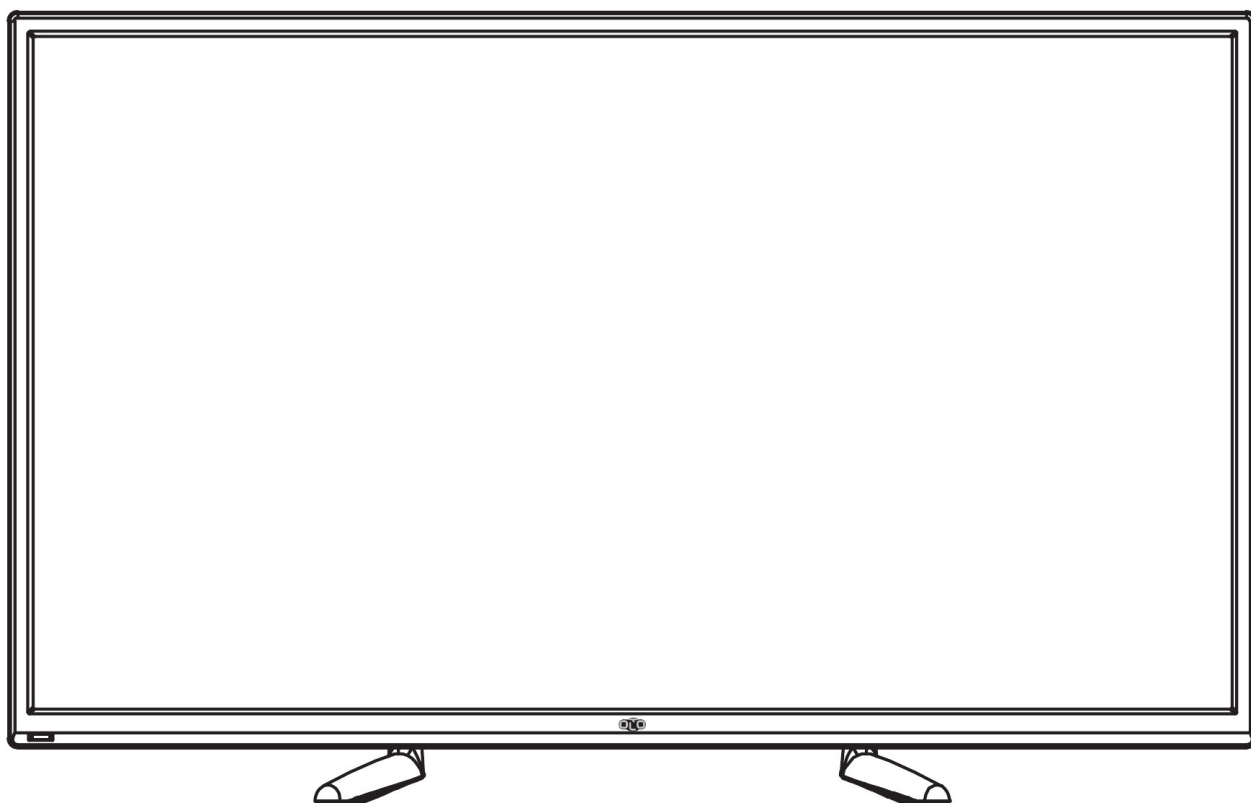

**ИНСТРУКЦИЯ
ПО ЭКСПЛУАТАЦИИ**



**LED ТЕЛЕВИЗОР
OLTO 32ST20H
OLTO 40ST20H
OLTO 43ST20H**

СОДЕРЖАНИЕ

Введение	3
Рекомендации по установке телевизора	3
Меры предосторожности.....	3
Комплектация.....	5
Монтаж подставки под телевизор и настенное крепление телевизора.....	5
Кнопки управления телевизора и терминальный интерфейс.....	7
Пульт дистанционного управления	8
Основные операции SMART TV	
Основное меню	11
Системные настройки	12
Настройки сети	12
Настройка времени	13
Система	14
Медиаплеер	16
Выбор типа Мультимедиа	16
Прослушивание музыки.....	17
Папки	17
Источник сигнала	18
ТВ настройки	19
Настройка изображения	19
Настройка звука.....	21
Настройка каналов	23
Настройка блокировок	27
Настройка времени.....	28
Настройка функций	29
Чистка и уход	31
Возможные неисправности и способы их устранения	31
Сведения о стандарте качества LCD панелей	33
Технические характеристики	34

ВВЕДЕНИЕ

Благодарим Вас за приобретение светодиодного телевизора компании OLTO. Его можно использовать как обычный телевизор, так и в качестве монитора персонального компьютера.

Чтобы полностью использовать все возможности данного устройства, внимательно изучите руководство по его эксплуатации. Перед началом эксплуатации телевизора все положения данного руководства должны быть прочитаны. Позаботьтесь о сохранности настоящего руководства, используйте его в качестве справочного материала при дальнейшем использовании прибора.

РЕКОМЕНДАЦИИ ПО УСТАНОВКЕ ТЕЛЕВИЗОРА

- Располагайте телевизор в помещении таким образом, чтобы избежать прямого попадания солнечного света на экран. Просмотр телевизора в полной темноте или со световыми бликами на экране могут причинить вред Вашему зрению.
- Чтобы обеспечить вентиляцию в процессе работы, расстояние между телевизором и другими поверхностями должно быть не менее 10 см. В случае, если ТВ предполагается встраивать, необходимо осуществление искусственной вентиляции.

- Соблюдайте температурный режим в помещении, где установлен телевизор. Чрезмерно нагретый воздух может привести к повреждению корпуса и к преждевременному выходу из строя компонентов устройства.
- Не располагайте телевизор вблизи источников тепла, таких как батареи, воздуховоды, прямые солнечные лучи.
- Не закрывайте вентиляционные отверстия во время использования устройства.
- Питание телевизора осуществляется от сети переменного тока напряжением 110-240 В ~ 50/60 Гц.
- Для перемещения телевизора, его необходимо отключить от электросети. Индикатор погаснет через 30 секунд после отключения питания.

МЕРЫ ПРЕДОСТОРОЖНОСТИ

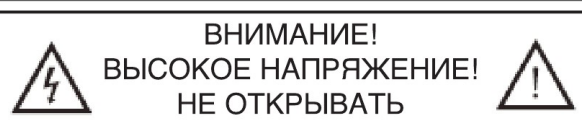

ПРИ ЭКСПЛУАТАЦИИ ТЕЛЕВИЗОР НАХОДИТСЯ ПОД ВЫСОКИМ НАПРЯЖЕНИЕМ. ВО ИЗБЕЖАНИЕ ПОРАЖЕНИЯ ЭЛЕКТРИЧЕСКИМ ТОКОМ НЕ СНИМАЙТЕ ЗАДНЮЮ КРЫШКУ, ОБРАТИТЕСЬ В СЕРВИСНУЮ СЛУЖБУ!



Символ молнии в треугольнике предупреждает о наличии в устройстве опасного для жизни напряжения и риска поражения электрическим током.



Символ восклицательного знака в треугольнике указывает на наличие в настоящем руководстве важных инструкций по эксплуатации и техническому (сервисному) обслуживанию.

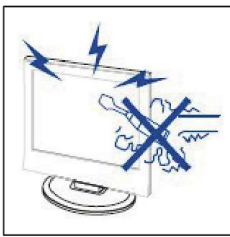

Осторожно

Во избежание поражения электрическим током запрещается открывать заднюю крышку телевизора.

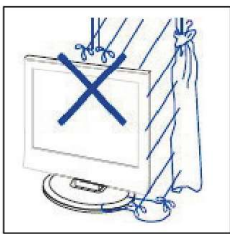

Осторожно

Во избежание возгорания или поражения электрическим током не подвергайте основной блок воздействию влаги, не размещайте на аппарате емкости, содержащие жидкость. Не размещайте телевизор в сырых помещениях и помещениях с повышенной влажностью.

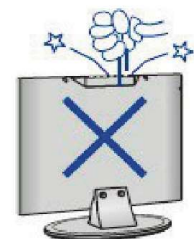

Внимание

Предохраняйте телевизор от механического воздействия: ударов, вибраций, падений. Это может при-

вести к повреждению и выходу из строя данного устройства.



Внимание

Не подвергайте основной блок воздействию прямых солнечных лучей и других источников тепла. Не устанавливайте телевизионный приемник непосредственно на других предметах, которые выделяют тепло: например, видеоплеерах и аудиоусилителях. Не закрывайте вентиляционные отверстия на задней крышке. Вентиляция необходима для предотвращения отказа электрических компонентов. Не сдавливайте шнур питания под основным блоком или другими тяжелыми предметами.



Внимание

Никогда не вставляйте, не опирайтесь, не нажимайте на телевизор или его подставку.

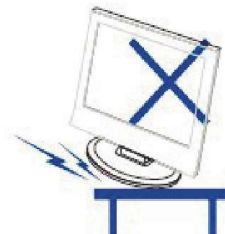

Внимание

Устанавливайте ТВ только на ровной поверхности устойчивой подставки. Перед установкой убедитесь, что данная подставка выдержит вес изделия.



Внимание

Если устройство не используется в течение длительного периода времени, рекомендуется отсоединить шнур питания от розетки переменного тока.

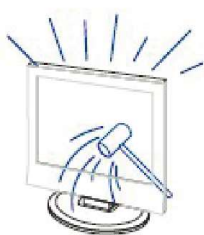

Внимание

Светодиодная панель, используемая в данном телевизоре, изготовлена из стекла. Поэтому ее надо предохранять от механических повреждений. В случае повреждения светодиодной панели, будьте осторожны, чтобы не получить травму от разбитого стекла.

ВНИМАНИЕ! ЛЮБЫЕ НЕСАНКЦИОНИРОВАННЫЕ ИЗМЕНЕНИЯ И МОДИФИКАЦИИ ПРОДУКТА МОГУТ ПРИВЕСТИ К ОТМЕНЕ ГАРАНТИИ НА ОБСЛУЖИВАНИЕ ТЕЛЕВИЗОРА.

ВНИМАНИЕ! ЧТОБЫ ПРЕДОТВРАТИТЬ ВОЗНИКНОВЕНИЕ ПОЖАРА – НЕ ПОДНОСИТЕ СВЕЧИ ИЛИ ИСТОЧНИКИ ОТКРЫТОГО ОГНЯ БЛИЗКО К ИЗДЕЛИЮ!

ВНИМАНИЕ! ВО ИЗБЕЖАНИЕ ВОЗНИКНОВЕНИЯ ПОЖАРА ИЛИ ПОРАЖЕНИЯ ЭЛЕКТРИЧЕСКИМ ТОКОМ НЕ ПОДВЕРГАЙТЕ УСТРОЙСТВО ВОЗДЕЙСТВИЮ АТМОСФЕРНЫХ ОСАДКОВ ИЛИ ПОВЫШЕННОЙ ВЛАЖНОСТИ.

ВНИМАНИЕ! ТЕЛЕВИЗОР НЕ ПРЕДНАЗНАЧЕН ДЛЯ УПРАВЛЕНИЯ ДЕТЬМИ БЕЗ ПРИСМОТРА ВЗРОСЛЫХ.

КОМПЛЕКТАЦИЯ

Откройте коробку и убедитесь в полной комплектации телевизора:

- Телевизор – 1 шт.
- Опорная подставка:
 - для модели 32ST20H – 2 шт.
 - для модели 40ST20H – 2 шт.
 - для модели 43ST20H – 2 шт.
- Винты крепления опоры – 4 шт.
- Кабель питания (если предусмотрено конструкцией) – 1 шт.
- Пульт дистанционного управления – 1 шт.
- Батарейки AAA – 2 шт.
- Инструкция по эксплуатации – 1 шт.
- Гарантийный талон – 1 шт.

МОНТАЖ ПОДСТАВОК ПОД ТЕЛЕВИЗОР И НАСТЕННОЕ КРЕПЛЕНИЕ ТЕЛЕВИЗОРА

1. Вскройте упаковку, извлеките телевизор и входящие в комплект поставки принадлежности.

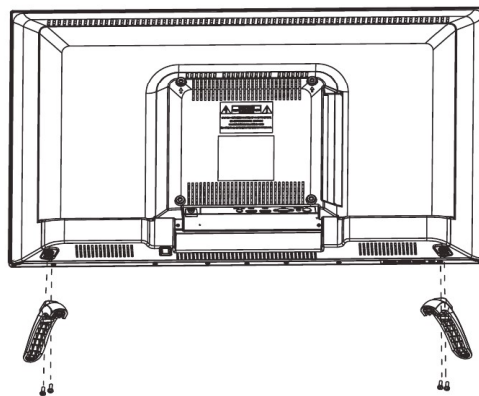

2. Для крепления подставки положите дисплей передней

панелью на горизонтальную поверхность, например, стол, предварительно накрытый мягкой тканью.

3. Приложите опорную подставку (подставки) к телевизору и зафиксируйте ее с помощью 4 винтов.
4. Установка завершена.

Примечание: изображения и размеры винтов приведены в качестве примера и могут не совпадать с фактической моделью.

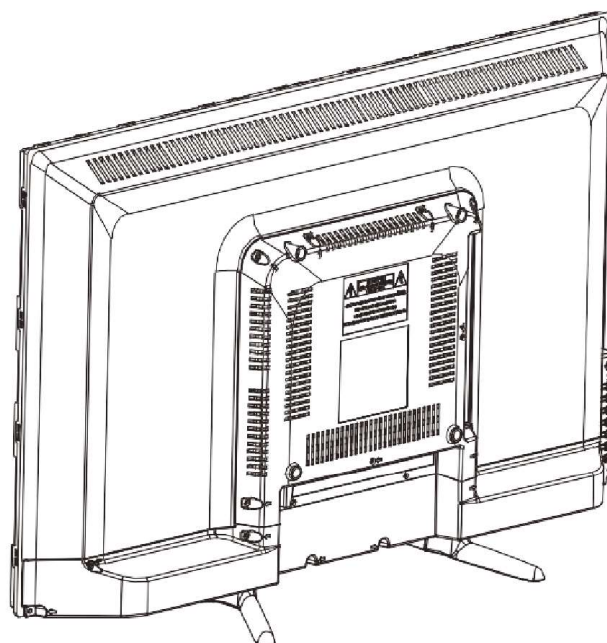

УСТРОЙСТВА ДЛЯ НАСТЕННОГО КРЕПЛЕНИЯ

Соответствующие размеры устройства для настенного крепления	Размеры винтов для устройства настенного крепления
VESA: 200 × 200 VESA: 400 × 200 VESA: 200 × 300	Винт с цилиндрической головкой M6

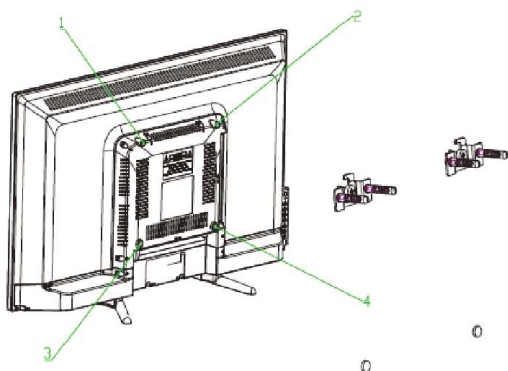

Примечание:

1. Используйте 4 установочных винта для крепления 2 устройств настенного крепления, оставляя между ними зазор в 200 мм.
2. Установите два винта M6*8 в отверстия винтовых креплений в верхней части задней панели телевизора.
3. Установите 2 резиновые прокладки в отверстия винтовых креплений в нижней части задней панели телевизора.
4. Навесьте телевизор на стеновые крепления.

Примечание: изображения и размеры винтов приведены в качестве примера и могут не совпадать с фактической моделью.

КНОПКИ УПРАВЛЕНИЯ ТЕЛЕВИЗОРА И ТЕРМИНАЛЬНЫЙ ИНТЕРФЕЙС

VOL+ : Увеличить громкость. **VOL-** : Уменьшить громкость. **CH+/-** : кнопки выбора каналов или выбора параметров меню

MENU : кнопка перехода в меню настроек **SOURCE** : кнопка выбора входного сигнала

POWER : кнопка включения/отключения

ПОДКЛЮЧЕНИЯ К ТВ-ТЕРМИНАЛУ

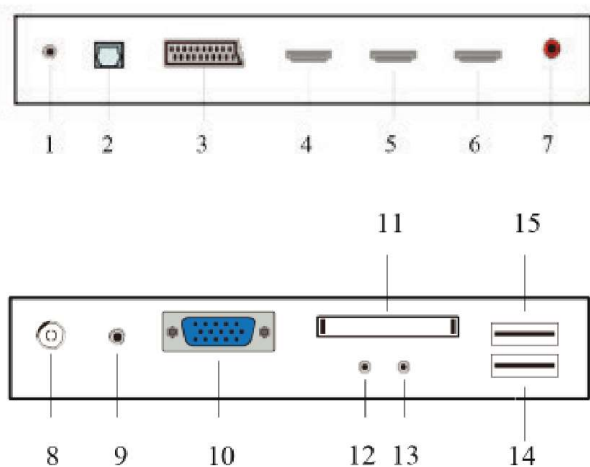

1. Выход для наушников. (для моделей 40ST20H/ 43ST20H)
2. Входной разъем RJ45.
3. SCART (универсальный 21-контактный разъем для простейшего соединения AV-компонентов).
4. Входной разъем HDMI1.

5. Входной разъем HDMI2.
6. Входной разъем HDMI3.
7. Коаксиальный терминал COAX OUT
8. Антенный вход RF
9. Входной аудиотерминал PC AUDIO
10. Входной разъем VGA.
11. Входной разъем CI.
12. Входной разъем MINI YPbPr.
13. Входной разъем MINI AV.
14. Входной разъем USB1.
15. Входной разъем USB2.

ПУЛЬТ ДИСТАНЦИОННОГО УПРАВЛЕНИЯ



⏻: при нажатии данной кнопки осуществляется включение телевизора при его нахождении в спящем режиме или его переход в спящий режим.

🔇: при нажатии данной кнопки осуществляется отключение звука и его включение при повторном нажатии.

NICAM/A2: при нахождении в режиме телевизионного воспроизведения при нажатии данной кнопки осуществляется выбор режима стерео.

AUDIO: при нажатии данной кнопки осуществляется выбор аудио в режиме цифрового ТВ. (Используется только для моделей с функцией воспроизведения цифрового ТВ)

ASPECT: при нажатии данной кнопки осуществляется выбор различных размеров картинки воспроизведения.

P.MODE: при нажатии данной кнопки осуществляется выбор режима отображения картинки изображения.

S.MODE: при нажатии данной кнопки осуществляется выбор режима воспроизведения звука.

0–9: цифры от 0 до 9 используются для выбора и переключения каналов.

FAV: при нажатии данной кнопки осуществляется выбор любимого канала.

↔: при нажатии данной кнопки осуществляется переключение вперед и назад с текущего на предыдущий канал и наоборот.

DISPLAY: при нажатии данной кнопки осуществляется отображение информации о телевизоре.

FREEZE: при нажатии данной кнопки осуществляется остановка изображения на текущей картинке.

🔴: при нажатии данной кнопки осуществляется начало записи. (Диск USB будет форматироваться при записи, не храните важную информацию на диске USB).

КНОПКИ ПУЛЬТА ДУ И ИХ ФУНКЦИИ



RED, GREEN, YELLOW: данные кнопки соответствуют отображаемым объектам данных цветов, в некоторых разделах меню телевизора..

SLEEP: при нажатии данной кнопки осуществляется установка времени автоматического отключения.

SOURCE: при нажатии данной кнопки осуществляется выбор источника сигнала.

ENTER: данная кнопка используется для подтверждения выбора подсвечиваемого пункта меню или выполнения выбранного действия.

MENU: данная кнопка используется для входа в главное меню с целью настройки различных функций меню.

EXIT: данная кнопка используется для выхода из режима OSD (вывода информации на экран телевизора).

CH▲/CH▼: при нажатии данных кнопок осуществляется перемещение по списку каналов вверх и вниз.

VOL▲/VOL▼: при нажатии данных кнопок осуществляется регулировка звука.

SUBTITLE: при нажатии данных кнопок осуществляется открытие и закрытие окна отображения субтитров.

: используется для переключения между режимами ТВ или SMART.

HOLD: при нажатии данной кнопки осуществляется остановка многостраничного меню на экране в режиме телетекста.

REVEAL: при нажатии данной кнопки осуществляется отображение скрытой информации на странице телетекста. Повторное нажатие данной кнопки приводит к скрытию такой информации.

SIZE: данная кнопка используется для отображения верхней, нижней части или всей страницы для легкого прочтения информации в режиме телетекста.

КНОПКИ ПУЛЬТА ДУ И ИХ ФУНКЦИИ



INDEX: при нажатии данной кнопки осуществляется переход на страницу каталога.

S.PAGE: данная кнопка используется для выполнения функции отображения дополнительного кода SUBCODE в тексте во время входа в режим отображения текста.

▶▶: посредством нажатия данной кнопки запускается воспроизведение диска или мультимедиа, или переход из воспроизведения аудио в режим паузы. (Используется только в моделях с функцией MEDIA)

◀◀: при нажатии данной кнопки осуществляется воспроизведение следующей записи. (Используется только в моделях с функцией MEDIA)

▶▶: при нажатии данной кнопки осуществляется воспроизведение предыдущей записи. (Используется только в моделях с функцией MEDIA)

◀◀: при нажатии данной кнопки осуществляется переход к предыдущему разделу. (Используется только в моделях с функцией MEDIA)

■: при нажатии данной кнопки останавливается воспроизведение диска или мультимедиа, или переход из воспроизведения аудио в режим паузы. (Используется только в моделях с функцией MEDIA)

▶▶: при нажатии данной кнопки осуществляется переход к следующему разделу. (Используется только в моделях с функцией MEDIA)

TEXT: данная кнопка используется для входа в режим телетекста. (Используется только в моделях, предназначенных для представления на европейском рынке)

EPG: данная кнопка используется для входа в электронный справочник программ. (Используется только для моделей с функцией воспроизведения цифрового ТВ)

ОСНОВНЫЕ ОПЕРАЦИИ

Основное меню изображено на рисунке ниже.

Нажмите ◀/▶/▲/▼ для выбора вкладок и параметров.

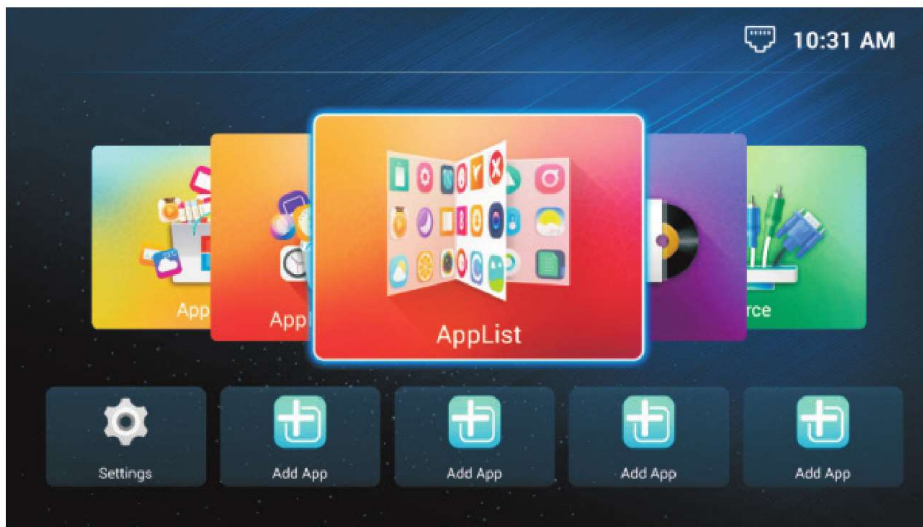

Приложения
Настройки
Доб. Прил.
Мультимедиа
Источник
Браузер

Нажмите ОК для входа во вкладку/подменю для изменения параметров.

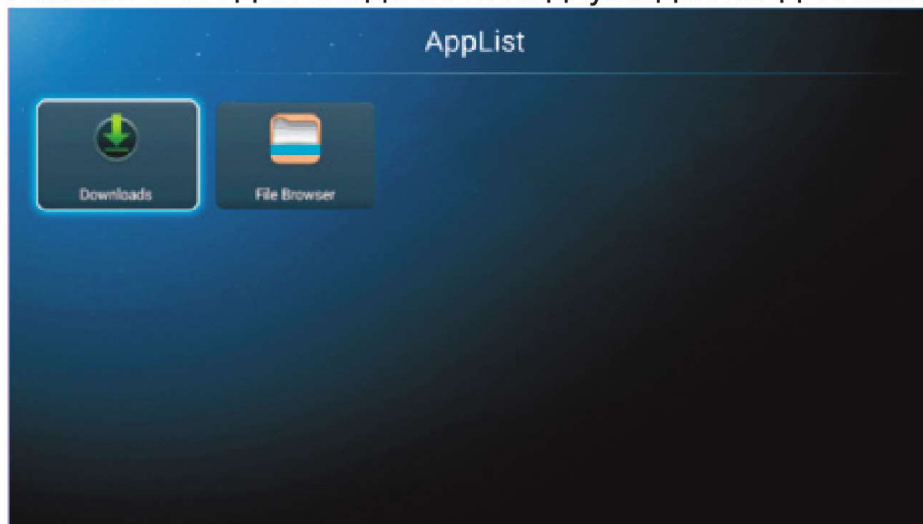

Приложения
Загрузки
Проводник

Нажмите [SOURCE] и выберите источник внешнего сигнала.

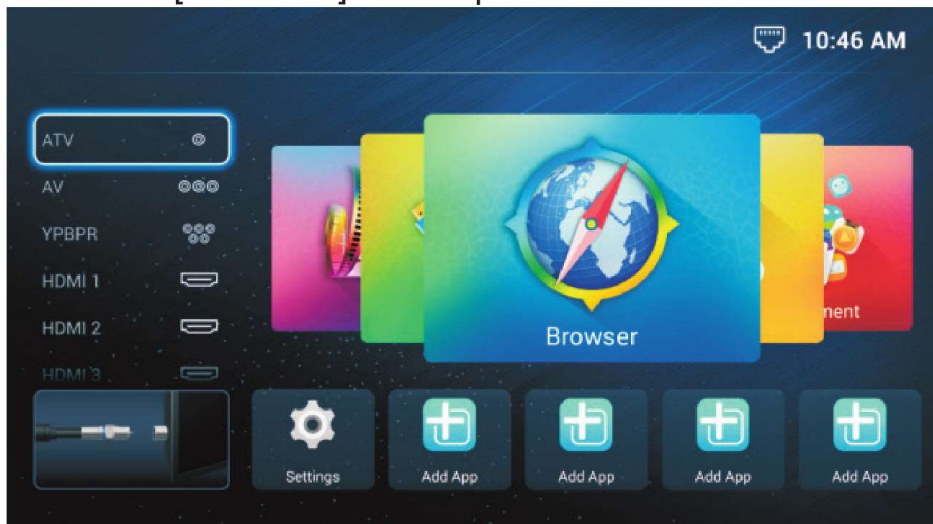

СИСТЕМНЫЕ НАСТРОЙКИ

Выберите «Настройки» в основном меню для входа в Системные настройки.



Системные
настройки
Сеть
Время
Общее
О версии

СЕТЬ



Сеть
Режим сети
Беспроводной
выберите режим
соединения

Проводная сеть (LAN)
Соединено
установка проводной
сети

Беспроводная сеть
Разъединено
установка беспровод-
ной сети

БЕСПРОВОДНАЯ СЕТЬ

Выберите WiFi (беспроводную сеть) и введите пароль для соединения.

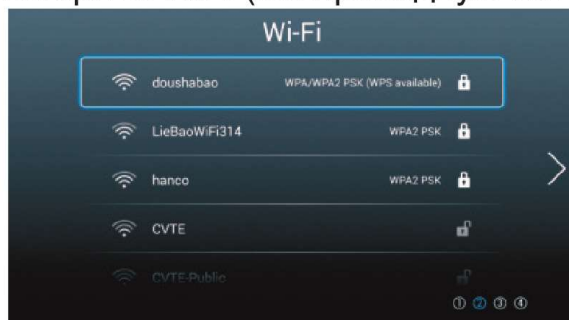

Wi-Fi
WPS доступен

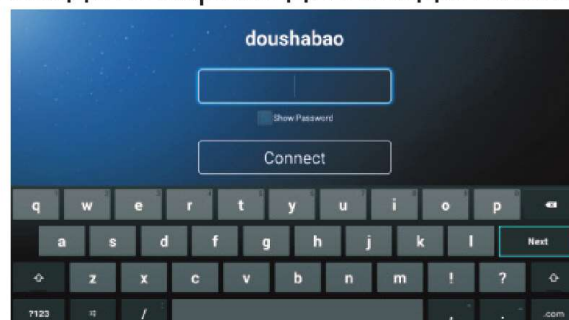

Показать пароль
Соединить
Ввод

ПРОВОДНАЯ СЕТЬ

Вставьте Ethernet кабель (в разъем RJ45) и выберите автоматический IP адрес для Ethernet соединения.

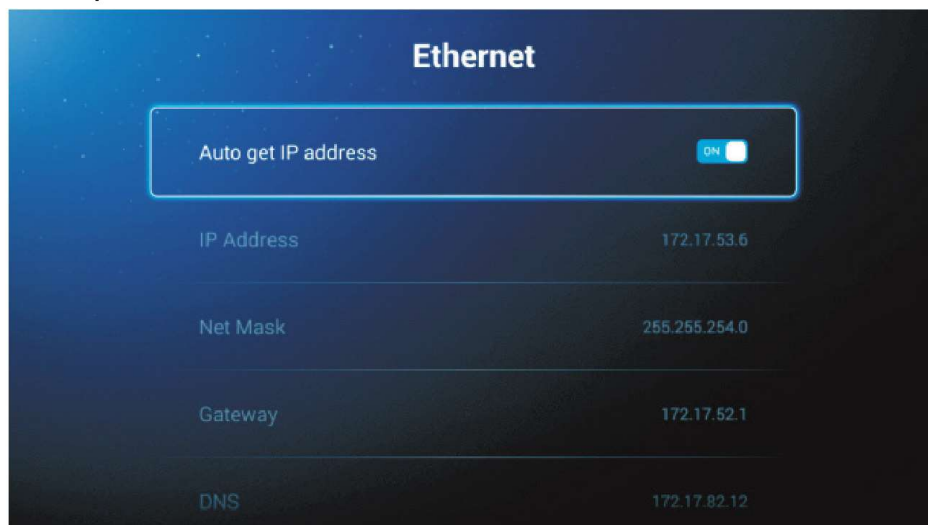

Авто IP адрес ВКЛ
IP адрес
Сетевая маска
Шлюз
DNS

ВРЕМЯ

Нажмите ◀/▶ для установки времени.

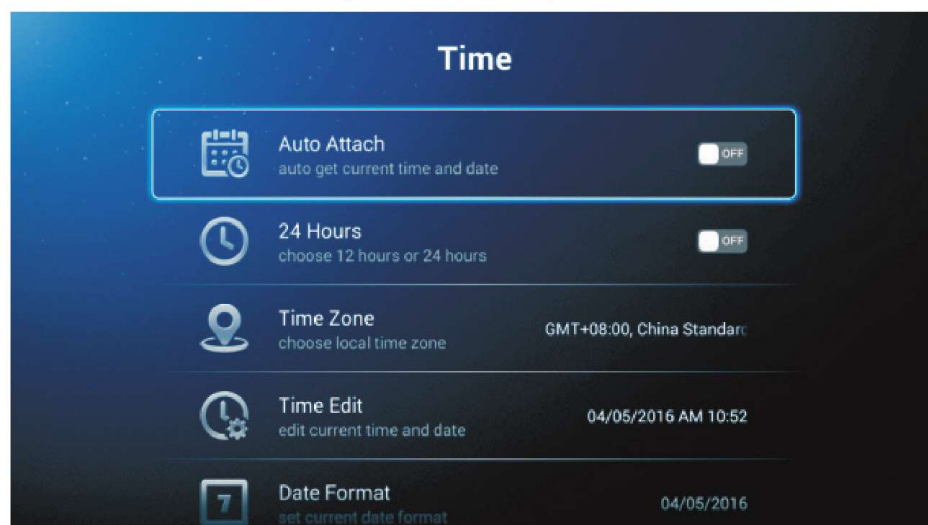

Автоопределение Автоматическая установка текущей даты/времени (по сети).

24 часа Выбор 12-ти или 24-х часового режима

Часовой пояс. Выбор часового пояса.

Редактирование Редактирование текущего времени и даты.

Формат даты Установка формата даты.

Часовой пояс.
Бруней, Шанхай, Харбин, Чунцин



Установка времени



Формат даты
Месяц/День/Год
День/Месяц/Год
Год/Месяц/День

БЕСПРОВОДНАЯ СЕТЬ

Выберите WiFi (беспроводную сеть) и введите пароль для соединения.

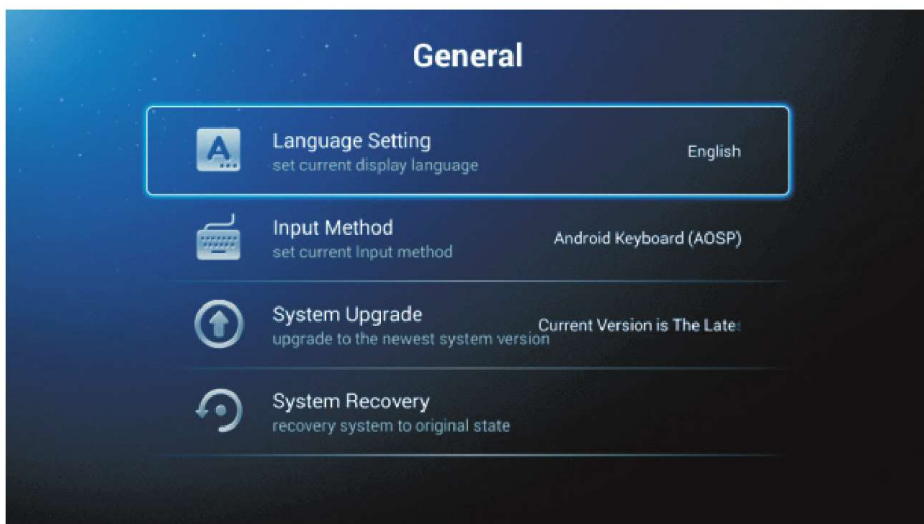

Язык	Выбор языка отображения меню.
Способ ввода	Выбор способа ввода символов.
Обновление ПО	Обновление программного обеспечения.
Сброс системы	Восстановление системы к заводским настройкам

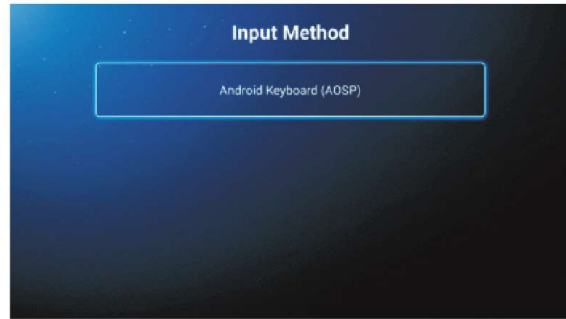

Сброс настроек.
Будут удалены все данные с внутренней памяти устройства
Отмена Сбросить

ВЕРСИЯ

Информация о модели/памяти/программном обеспечении телевизора.



Доступный объем отображение свободного объема памяти
 Android версия отображение версии Android системы
 Модель отображение названия модели
 MAC адрес LAN отображение mac-адреса проводной сети
 MAC адрес Wi-Fi отображение mac-адреса беспроводной сети

USB МУЛЬТИМЕДИА ПЛЕЕР

Мультимедиа

Выбор типа мультимедиа-контента для воспроизведения.



USB
устройство
Видео
Музыка
Фото
Папки
Внутренняя
память

Выберите тип «Видео» и нажмите клавишу [OK] для входа.

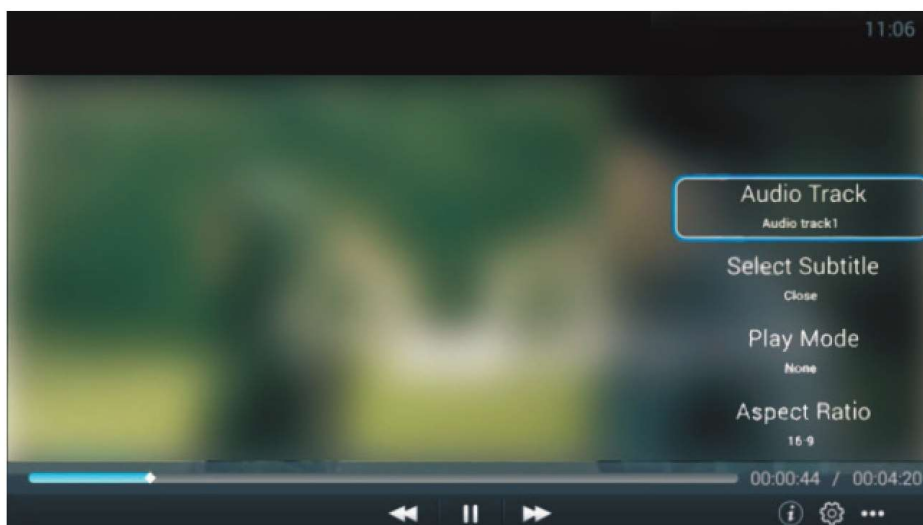

Аудиотрек
Субтитры
Режим
повтора
Формат
экрана

Музыка

Стрелками ◀/▶ выберите вкладку «Музыка».

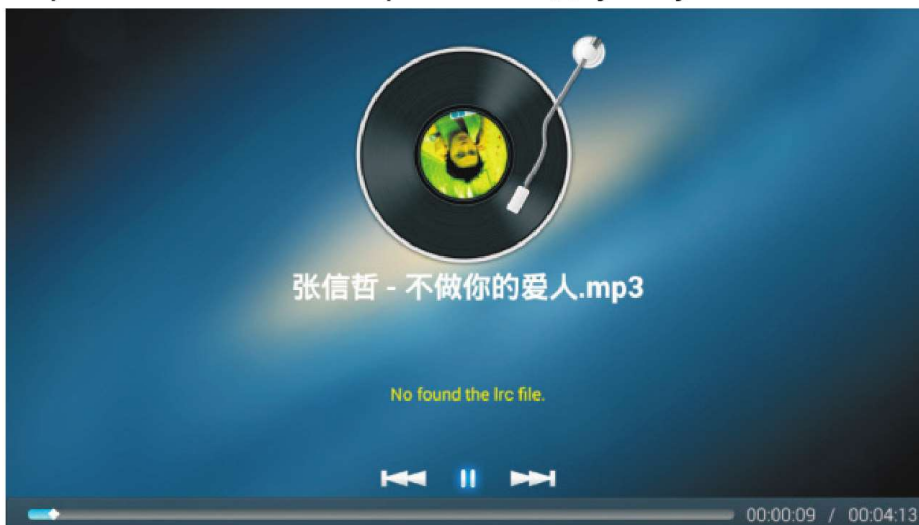

Фото

Стрелками ◀/▶ выберите вкладку «Фото».

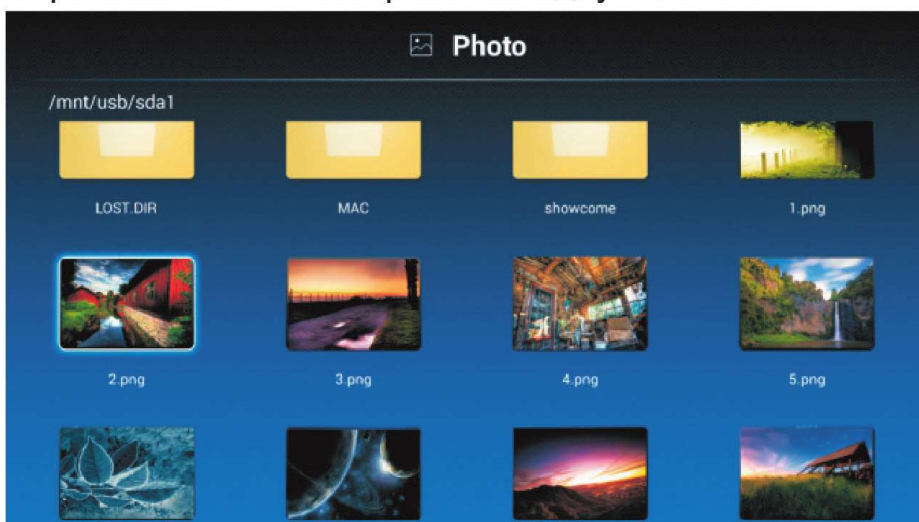

Папки

Стрелками ◀/▶ выберите вкладку «Папки».

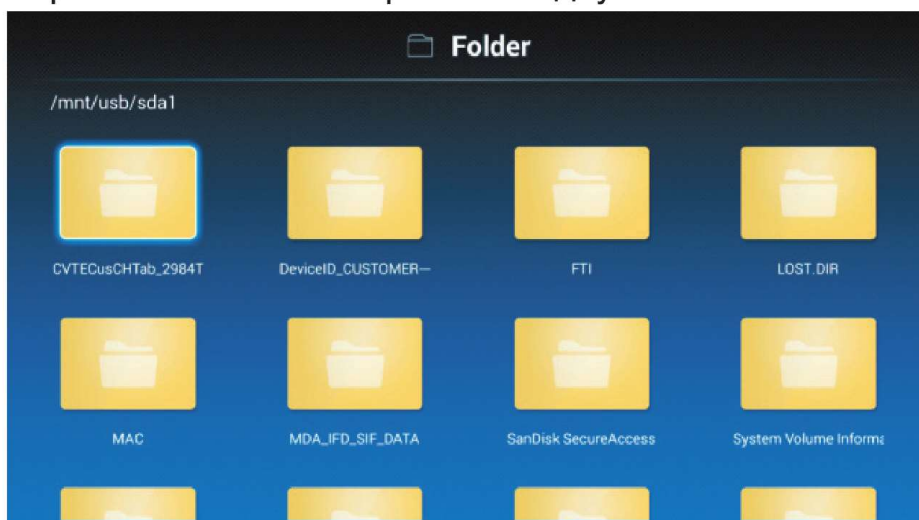

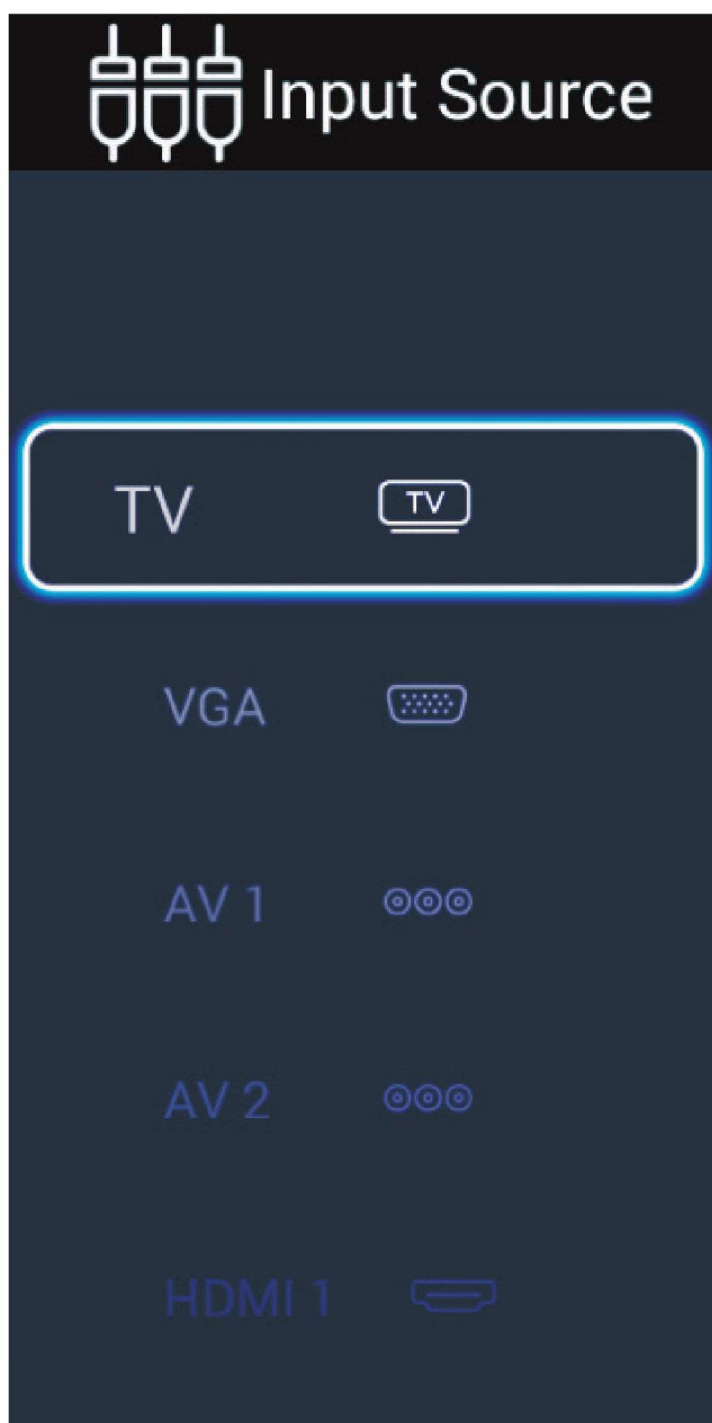

После присоединения всех необходимых кабелей и включения внешних устройств и телевизора, нажмите клавишу [INPUT] или [SOURCE] и стрелками ▲/▼ выберите соответствующий тип источника сигнала, который вы хотите посмотреть в данный момент. Нажмите [OK/ENTER] для подтверждения выбора.

НАСТРОЙКА ТЕЛЕВИЗИОННЫХ ПАРАМЕТРОВ.

Нажмите клавишу [MENU] для входа в ТВ настройки.

Настройка меню «Изображение».

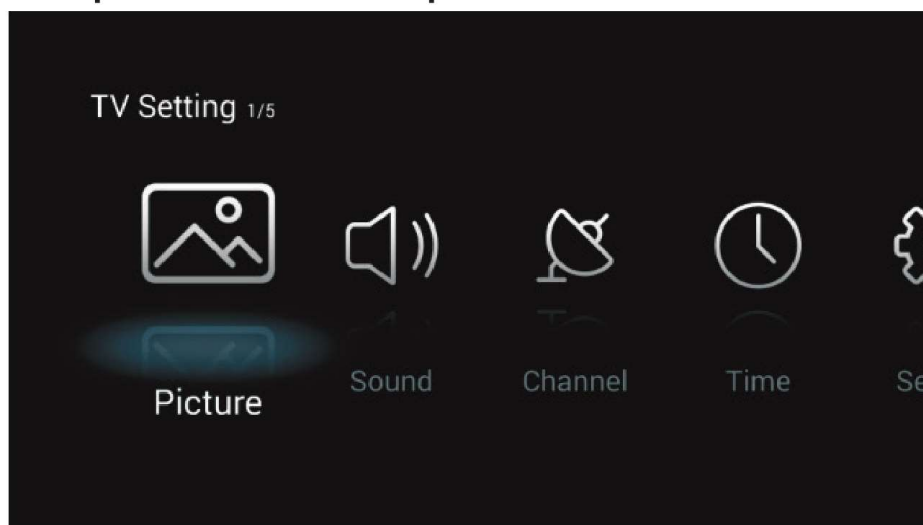

ТВ настройка
Изображение
Звук
Канал
Время

Нажмите [OK] для входа в «Изображение».

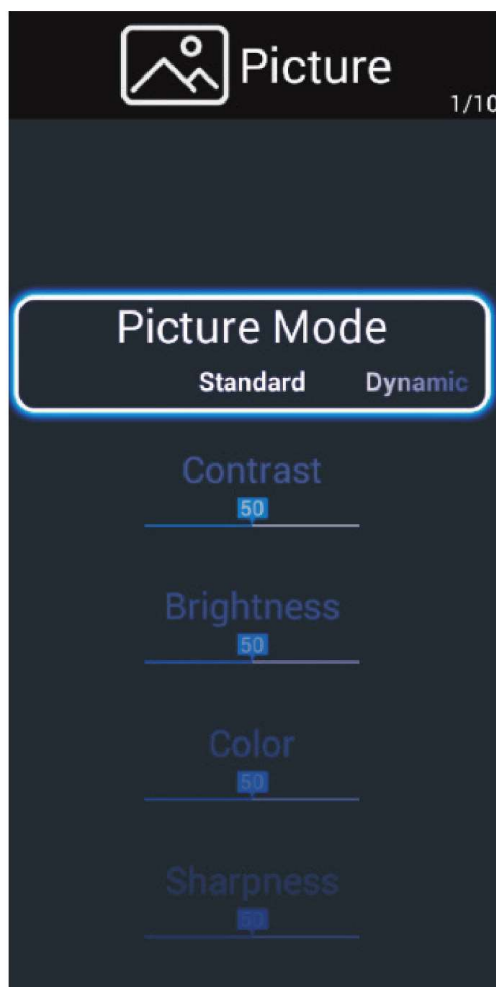

Предустановка изображения.

Текущий параметр подсвечен. Нажмите [OK] для входа в подменю для выбора одного из следующих значений:

Динамический → **Стандарт** → **Мягкий** → **Пользователь**.

Контраст. Регулировка контрастности изображения.

Яркость. Регулировка яркости изображения.

Цвет. Регулировка интенсивности цветов изображения.

Резкость. Регулировка резкости изображения.

Обратите внимание, что регулировки контраста, яркости, цвета и резкости изображения возможны только в режиме «Пользователь».

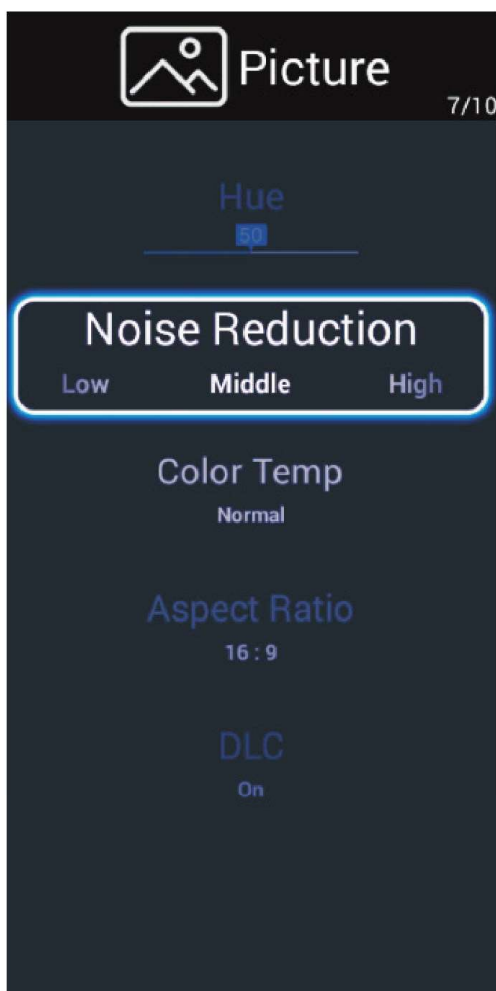

Оттенок. Регулировка оттенков (Красный, Зеленый, Синий) изображения.

Доступно только при системе цветности NTSC.

Шумоподавление (Выкл./Низк./Средн./Выс.).

Оптимизация сигнала для различных зон приема; уменьшение помех от уличного шума.

Цветовой тон

Выбор наиболее приятных цветовых оттенков для просмотра.

Холодный Дает легкий синеватый оттенок белому цвету.

Средний Отображение естественного белого цвета.

Теплый Дает легкий розовый оттенок белому цвету.

Формат экрана.

Выбор соответствующего режима соотношения сторон экрана (4:3/16:9/Масштаб1/Масштаб2).

DLC (динамическая контрастность).

Включение/выключение функции динамической контрастности, которая регулирует яркость картинки в

зависимости от демонстрируемых фрагментов/сцен.

Настройка меню «Звук».

С помощью клавиш ◀/▶ выберите меню «Звук».

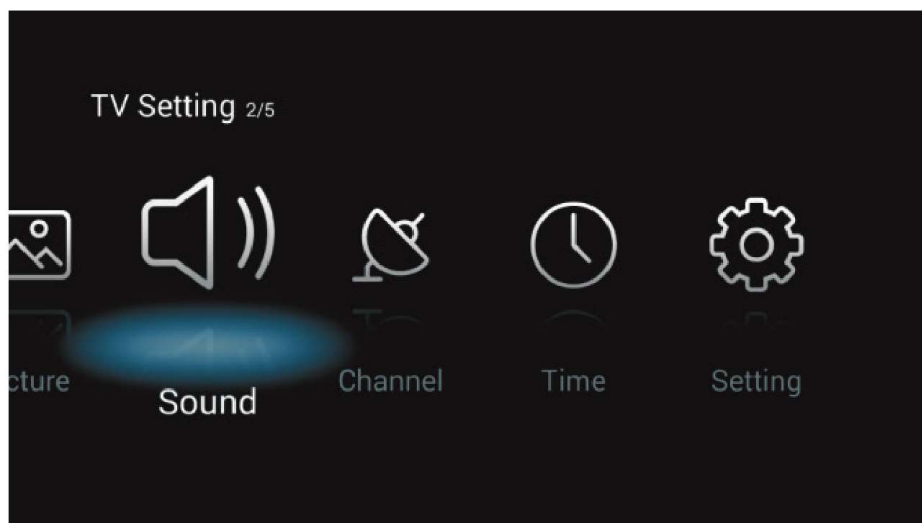

Для изменения параметра, нажмите ОК, далее стрелками ◀/▶ выберите желаемое значение.

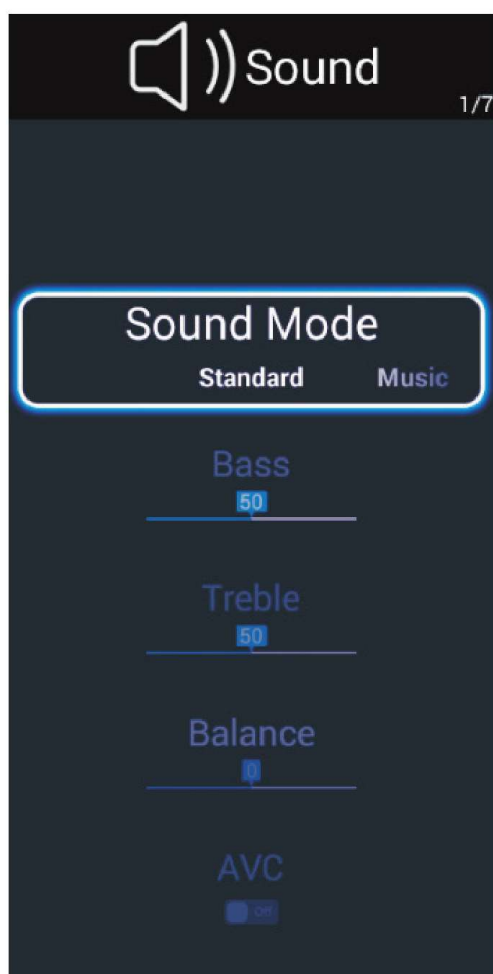

Предустановка звука.

Выбор типа предустановки звука осуществляется в следующей последовательности: Стандарт → Музыка → Кино → Спорт → Пользователь.

Регулировка высоких и низких частот возможна только в режиме «Пользователь».

Низкие частоты (бас).

Настройка уровня звучания низких частот.

Высокие частоты (дискант).

Настройка уровня звучания высоких частот.

Баланс.

Настройка распределения звука между правым и левым динамиками.

AVC (автоуровень громкости).

Стрелками ◀/▶ включите или выключите автоматическое регулирование громкости. Эта функция контролирует громкость звука в жестко заданном диапазоне, сглаживая расхождения между слишком громкими или тихими уровнями звукового сигнала. Во время рекламной паузы или переключения на другой канал вы не замените изменения уровня громкости.

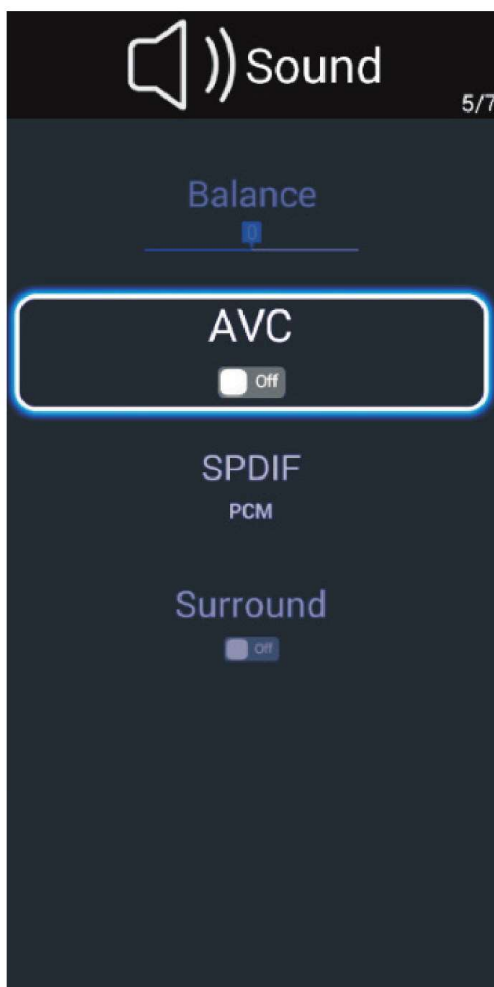

SPDIF.

Настройка коаксиального цифрового аудиовыхода (COAX OUT). Выберите режим аудиовыхода для передачи звука на внешний усилитель.

OFF - отключение цифрового аудиовыхода.

RAW - подключение телевизора к усилителю со встроенным цифровым декодером (Dolby Digital, MPEG). Звуковые форматы под существующие декодеры будут передаваться к усилителю напрямую, без преобразований.

PCM - подключение усилителей без встроенных цифровых декодеров. Будет смодулирован двухканальный цифровой сигнал для передачи на усилитель.

Surround (объемный звук).

Включение/выключение эффекта объемного звучания за счет настроек эквалайзера.

Настройка меню «Канал».

С помощью клавиш ◀ / ▶ выберите меню «Канал».

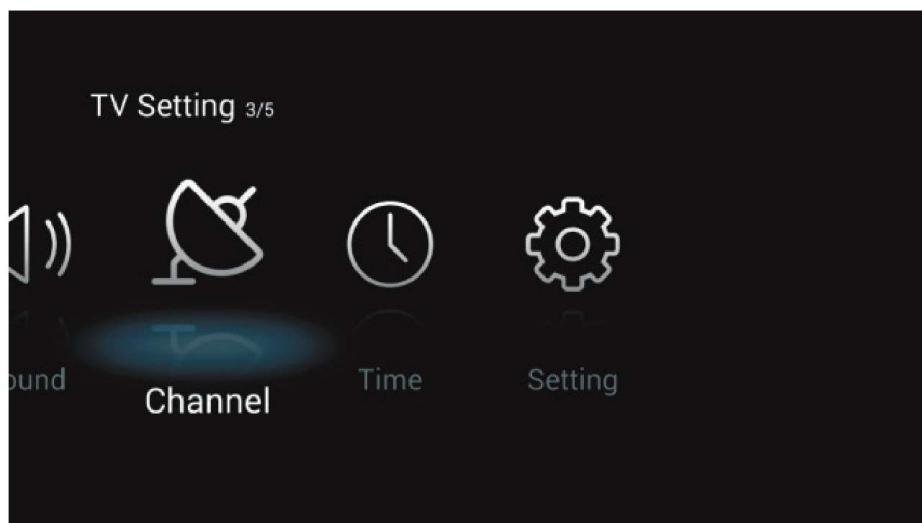

Для изменения параметра, нажмите ОК, далее стрелками ◀ / ▶ выберите желаемое значение.

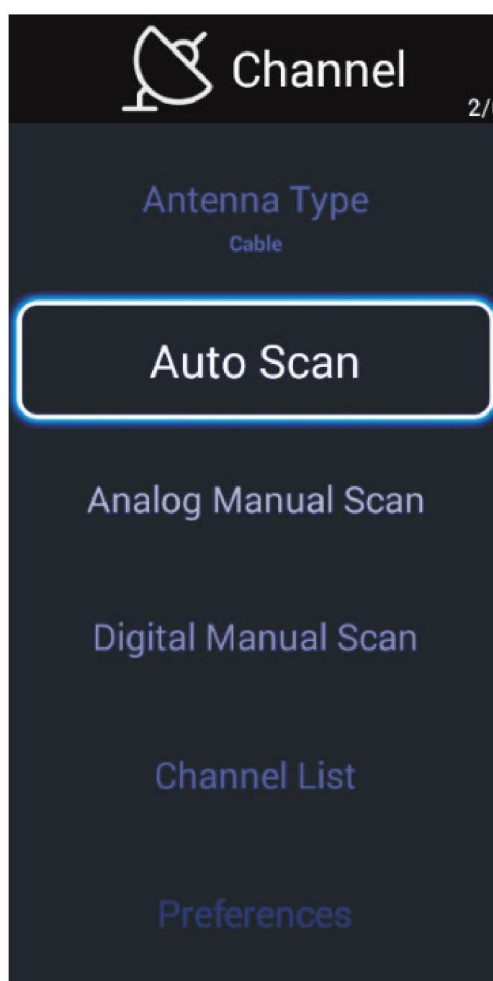

Тип антенны. Выбор типа подключения антенны: эфирный или кабельный сигнал.

В случае приема цифровых телеканалов «эфир» означает прием DVB-T2 сигнала, а «кабель» - DVB-C сигнала.

Автопоиск. Автоматическое сканирование и сохранение телеканалов в память телевизора.

Ручной поиск АТВ. Ручной поиск по частоте и настройка аналоговых (АТВ) телеканалов.

Ручной поиск ЦТВ. Ручной поиск по частоте и настройка цифровых (ЦТВ) телеканалов.

Список каналов. Отображение списка всех пойманных телеканалов. С помощью навигационных клавиш вы можете перемещаться внутри этого списка.

Предпочтения. Выберите желаемые настройки аудиодорожки для просмотра телеканалов (если теле-сигнал поддерживает эту возможность).

Автопоиск.

Сканирование и сохранение в память ТВ всех доступных телеканалов. Стрелками ▲/▼ выберите «Автопоиск» и нажмите ОК для запуска. Если вы хотите остановить поиск, нажмите клавишу EXIT.

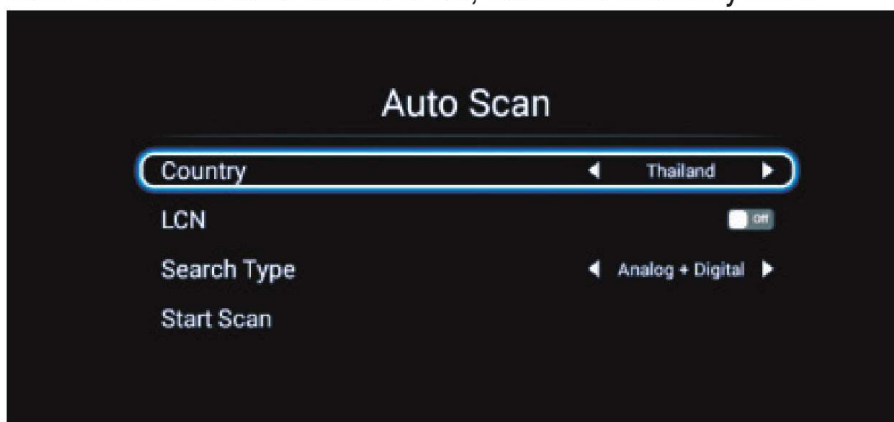

Автопоиск.

Страна, LCN, Тип поиска, Запуск поиска.

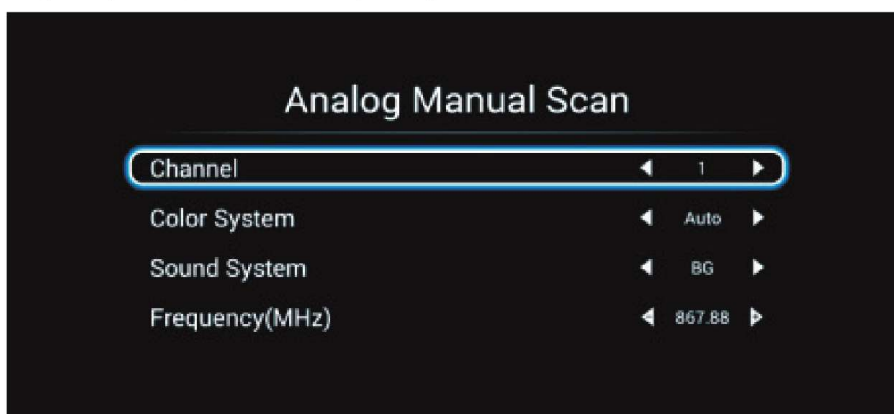

Ручной поиск АТВ каналов.

Канал. Выбор номера текущего телеканала.

Система цветности. Выберите систему цветности, характерную для вашей страны. Для России используйте значение АВТО или SECAM.

Система звука. Выберите систему звука телевидения, характерную для вашей страны. Для России используйте значение АВТО или DK.

Частота. Ввод частоты телеканала.

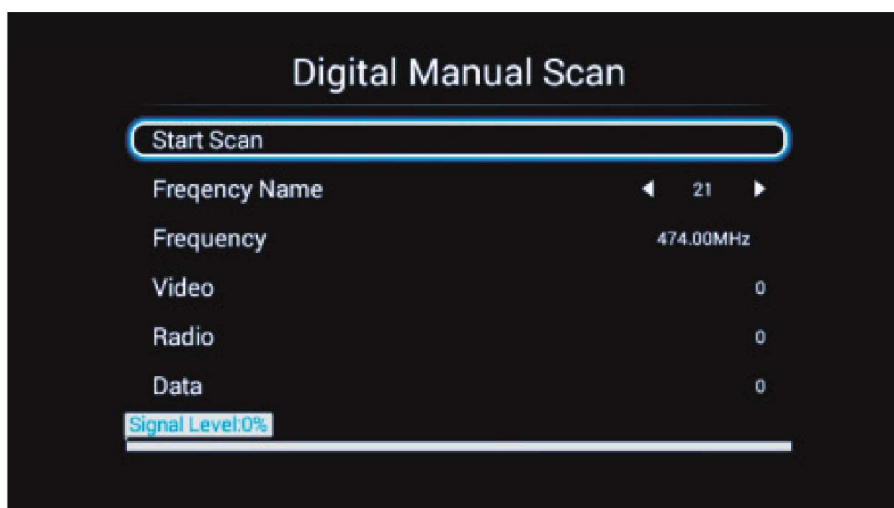

Ручной поиск ЦТВ каналов

Запуск поиска

Номер канала

Частота

Видео

Радио

Дата

Уровень сигнала



Стрелками ◀ / ▶ выберите «Список каналов».

☰ Нажмите для редактирования списка каналов.

🗑️ Нажмите для удаления выбранного канала.

🗨️ Нажмите для переименования канала. Используйте навигационные клавиши ◀ / ▶ / ▲ / ▼ для выбора нужного символа.

★ Нажмите для пропуска выбранного канала. Ваш ТВ будет пропускать такой телеканал автоматически при переключении каналов с помощью клавиши CH+/-.

Список каналов
 Редактирование
 Удалить
 Переименовать
 FAV (Избранное).

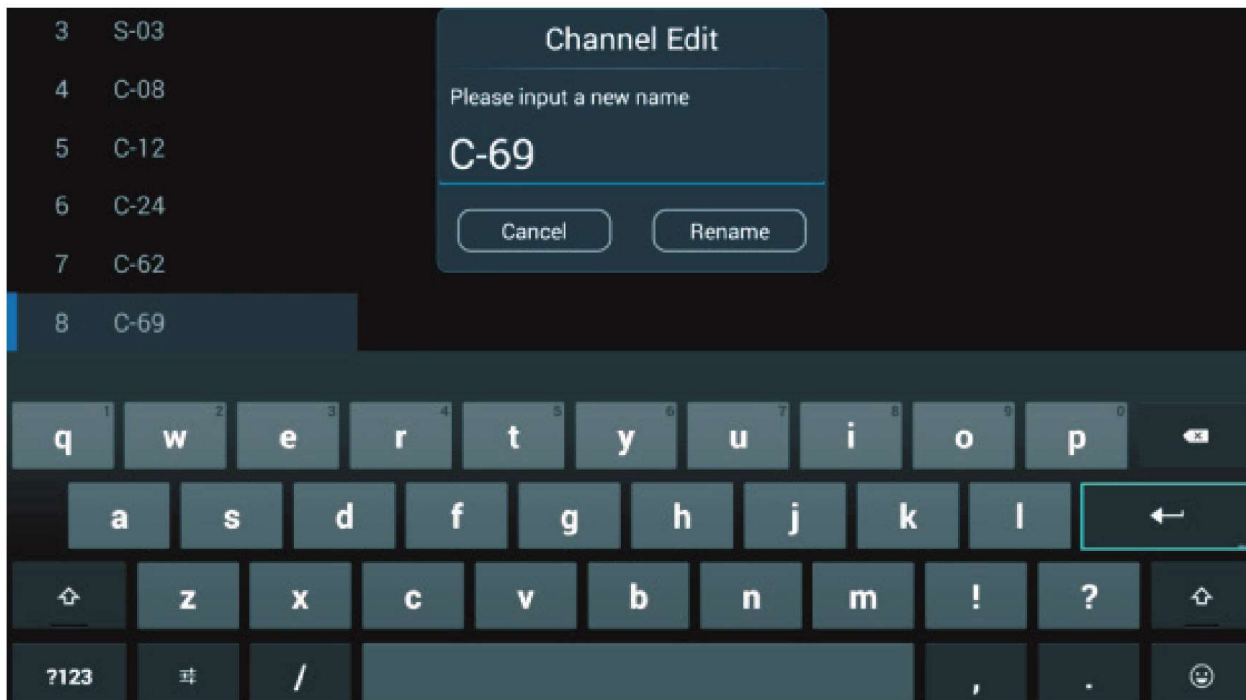

Редактирование канала
 Пожалуйста, введите новое имя
 Отменить Переименовать

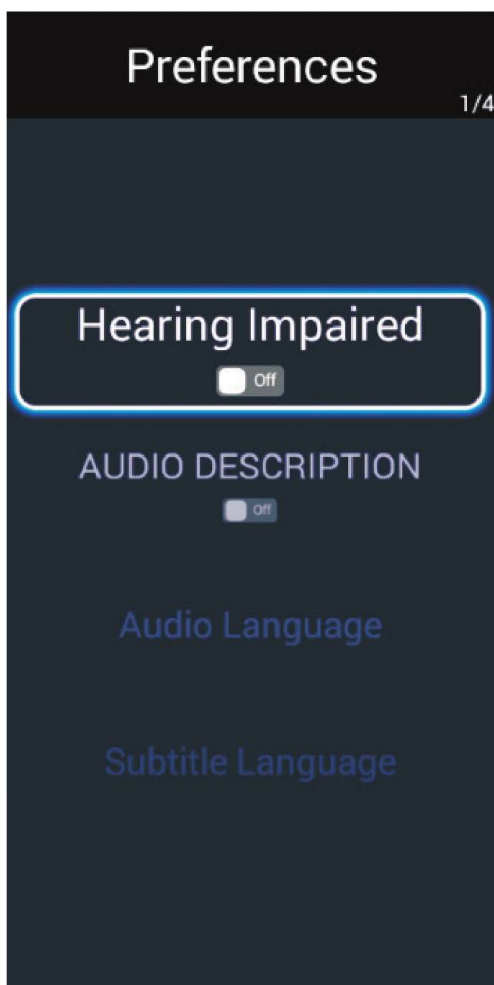

Предпочтения (доп. настройки аудио).

Для слабослышащих.

Данная функция работает только если цифровой телеканал поддерживает эту возможность.

К сигналу телеканала может быть добавлена специальная дорожка, где диктор поясняет все события происходящие на экране.

Аудиосубтитры.

Данная функция работает только если цифровой телеканал поддерживает эту возможность.

К сигналу телевизора могут быть добавлены специальные субтитры, дублирующие все диалоги на экране.

Предпочтения

Для слабослышащих

Аудиосубтитры

Язык аудио

Язык субтитров

Настройка меню «Блокировка».

С помощью клавиш ◀/▶ выберите меню «Блокировка».

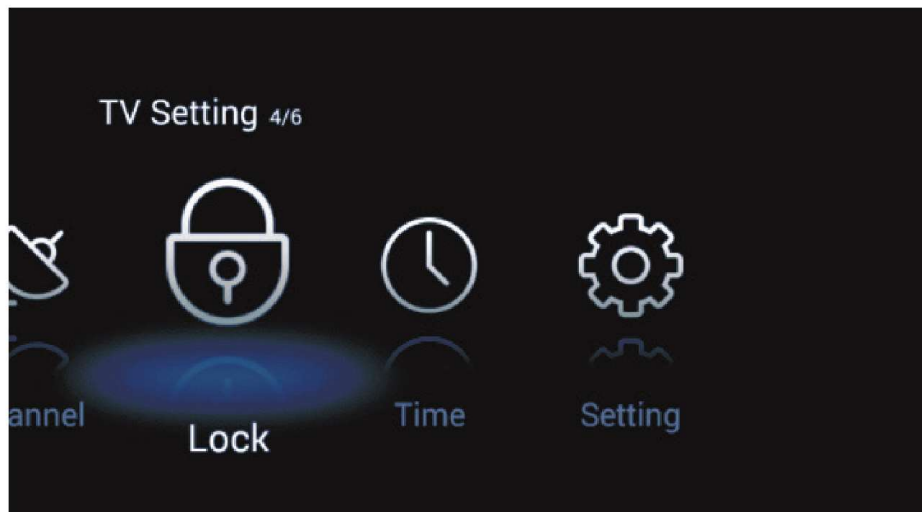

Для изменения параметра, нажмите ОК, далее стрелками ◀/▶ выберите желаемое значение.

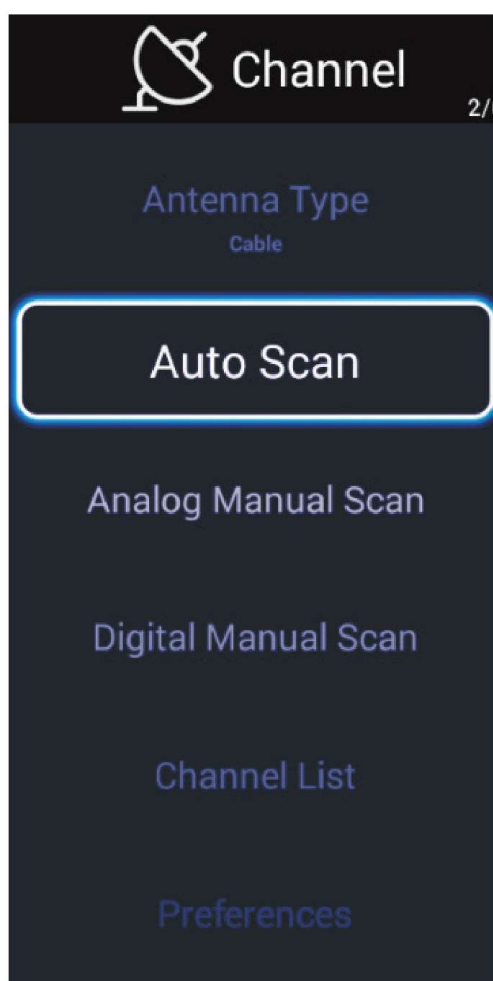

Блокировка системы.

Включение/выключение режима блокировки системы.

Сменить пароль.

Изменить пароль на вход в блокировку системы.

Родительский контроль.

Вы можете установить блокировку на просмотр телепрограммы в зависимости от возраста ребенка. Введите возраст ребенка.

Настройка меню «Время».

С помощью клавиш ◀/▶ выберите меню «Время».

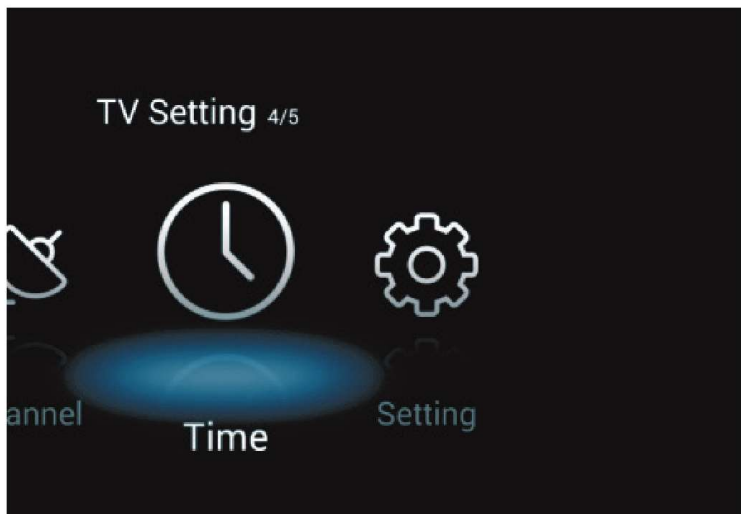

Для изменения параметра, нажмите ОК, далее стрелками ◀/▶ выберите желаемое значение.



Время меню.

Настройка времени отображения меню на экране телевизора.

Стрелками ◀/▶ выберите одно из следующих значений: выкл., 5 сек., 15 сек., 30 сек.

Таймер сна.

Установка таймера на автоматическое принудительное отключение телевизора.

Выберите параметр и стрелками ◀/▶ установите его значение: выкл., 15 мин., 30 мин., 45 мин., 60 мин., 90 мин., 120 мин., 240 мин.

Настройка меню «Функции».

С помощью клавиш ◀/▶ выберите меню «Функции».

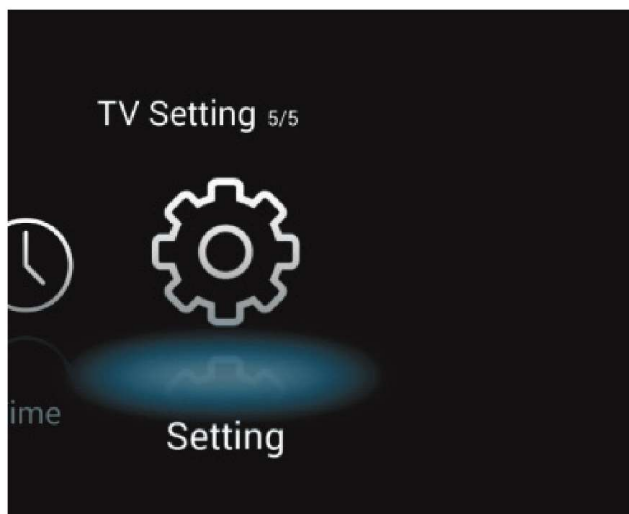

Для изменения параметра, нажмите ОК, далее стрелками ◀/▶ выберите желаемое значение.

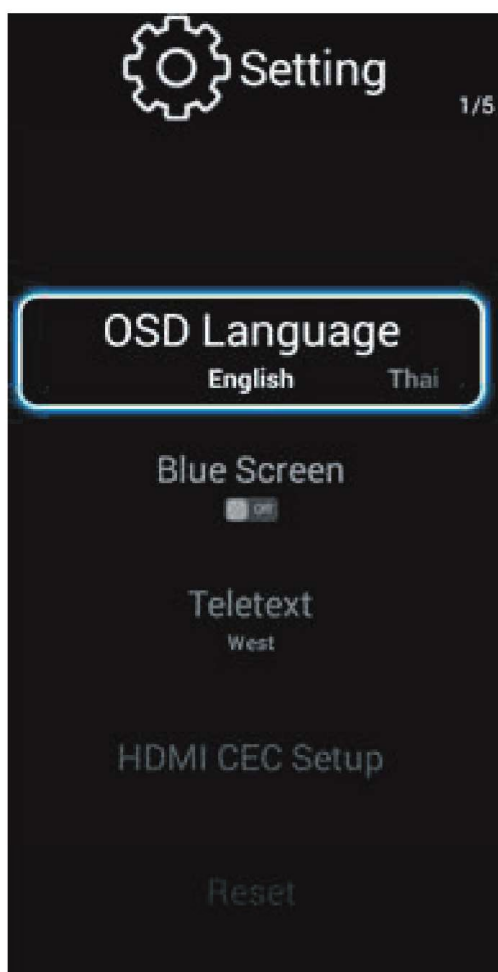

Язык OSD меню.

Нажмите кнопки ◀/▶ для выбора языка OSD меню.

Синий экран.

Если опция включена и ТВ не принимает сигнал с внешнего источника, тогда на экране появится синяя заставка. В противном случае в ATV режиме будет наблюдаться «снежная», а в других режимах - черная заставка.

Телетекст.

Выбор буквенной кодировки отображения телетекста для цифровых/аналоговых телеканалов.

HDMI CEC.

Включение/выключение HDMI CEC режима совместимости устройств.

Сброс.

Сброс всех настроек к заводским значениям по умолчанию.

Настройка HDMI CEC режима.

С помощью клавиш ▲/▼ выберите HDMI CEC режим.

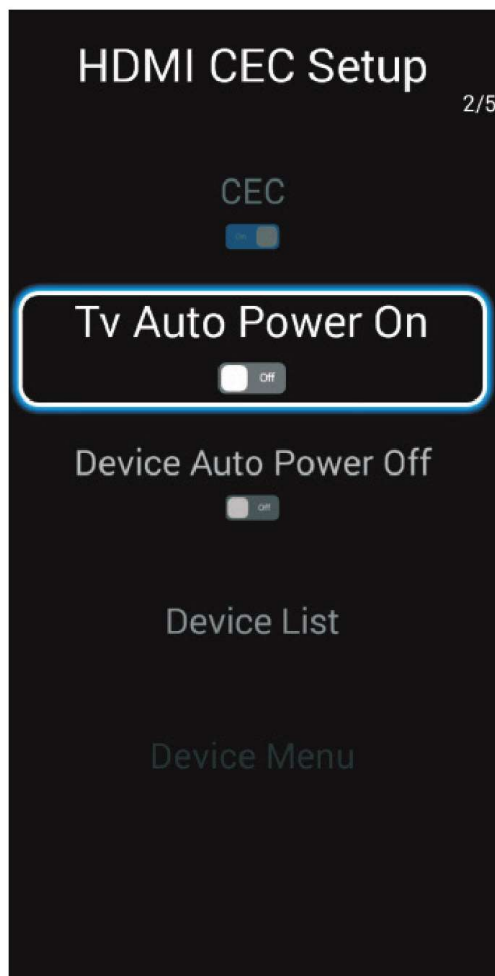

CEC – это встроенная функция интерфейса HDMI, которая разработана, чтобы пользователь мог управлять несколькими устройствами (до 10) всего лишь одним пультом дистанционного управления (например от телевизора). Так же CEC позволяет некоторым устройствам настраивать друг друга без участия пользователя.

ТВ автовключение
Автовыключение устройства
Список устройств
Меню устройства

Сброс.

Если это необходимо, с помощью клавиш ▲/▼ сбросьте все настройки к заводским значениям по умолчанию.

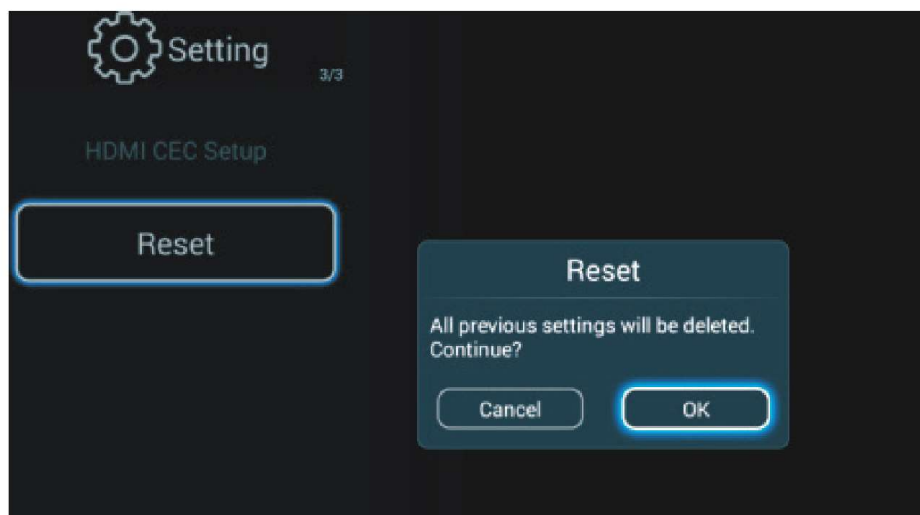

Сброс
Все предыдущие
настройки будут
удалены.
Продолжить?

Отмена ОК.

ВНИМАНИЕ:

В целях вашей личной безопасности обязательно отсоедините кабель питания от электросети перед осуществлением каких-либо операций по чистке и уходу.

Запрещается использовать химические средства (бензолы, растворители или спирт) для чистки корпуса или экрана телевизора, т.к. они могут повредить его поверхность.

ЧИСТКА ЖИДКОКРИСТАЛЛИЧЕСКОГО ЭКРАНА

Запрещается прикасаться к экрану острыми предметами. Чтобы убрать с ЖК экрана пыль или отпечатки пальцев, протрите его чистой сухой мягкой тканью. В случае сильного загрязнения смочите ткань в воде комнатной температуры с добавлением небольшого количества средства для мытья посуды или смягчителя ткани, отожмите ткань почти досуха, затем протрите экран. Убедитесь, что на экране не осталась вода. Не включайте телевизор, пока влага не высохнет.

ЧИСТКА КОРПУСА ТЕЛЕВИЗОРА

Чистите внешнюю поверхность корпуса телевизора чистой сухой мягкой тканью без ворса, смоченной в воде комнатной температуры.

ВОЗМОЖНЫЕ НЕИСПРАВНОСТИ И СПОСОБЫ ИХ УСТРАНЕНИЯ

Если в процессе эксплуатации у вас возникли проблемы, ознакомьтесь с рекомендациями приведенными ниже. Если решить проблему самостоятельно не удастся, обратитесь в сервисную службу.

Признаки	Способ устранения
Нет изображения, нет звука	Проверьте подключение телевизора к сети Проверьте соединение шнура и/или подключение других кабелей
Нормальное изображение, нет звука	Проверьте уровень громкости Проверьте, не нажата ли кнопка  Проверьте подключения внешнего оборудования
Плохая цветность или нет цвета, нормальный звук	Проверьте в меню «ИЗОБРАЖЕНИЕ» (PICTURE) настройки цветности и контрастности
Размытое изображение, нормальный звук	Проверьте подключение антенны и ее направленность Выполните точную настройку Проверьте подключения внешнего оборудования Станция вещания ТВ испытывает трудности с вещанием. Проверьте на других каналах
Изображение в виде «снега», плохой звук	Проверьте подключение антенны и ее направленность Станция вещания ТВ испытывает трудности с вещанием. Проверьте на других каналах
Импульсные помехи	Проверьте экранирование источника помех Уберите от телевизора электрические устройства, создающие помехи
Плохой стереозвук	Станция вещания ТВ испытывает трудности с вещанием. Попробуйте использовать режим моно.
Не работает пульт дистанционного управления	Проверьте правильность установки батарей Возможно, батареи разрядились. Замените их новыми Удалите все препятствия между пультом ДУ и датчиком пульта Убедитесь, что на датчик пульта ДУ не падает солнечный свет
На экране появляется сообщение «No Signal» (нет сигнала)	Телевизор не может обнаружить сигнал на входе Проверьте правильность и надежность подключения кабеля Проверьте питание внешнего оборудования
На экране появляется сообщение «No Signal» (нет сигнала) или «Unsupported signal» (неподдерживаемый сигнал) (только в режиме RGB)	Проверьте разрешение и частоту обновления экрана на ПК: они должны быть настроены для работы телевизора. Обратитесь к схеме рекомендованных входных сигналов RGB
Изображение находится не в центре экрана (только для режима ПК)	Выполните настройку параметров «H Position» и «V Position» (положение по-горизонтали и по-вертикали) в меню настроек (SETUP)

СВЕДЕНИЯ О СТАНДАРТЕ КАЧЕСТВА LCD ПАНЕЛЕЙ

Жидкокристаллический телевизор – это высокотехнологическое изделие. Экран телевизора содержит несколько миллионов тонкопленочных транзисторов, что обеспечивает идеальное и живое изображение. Иногда на экране телевизора могут появиться несколько неактивных пикселей в форме фиксированных точек синего, зеленого, красного, черного или белого цвета. Имейте в виду, что это не оказывает влияния на работоспособность телевизора и не является дефектом.

Все LCD панели телевизоров OLTO соответствуют классу II по ISO 13406-2. Стандартом ISO 13406-2 определены 4 класса качества LCD в зависимости от количества дефектных пикселей. Большинство жидкокристаллических телевизоров и дисплеев ведущих мировых производителей соответствуют допуску класса II.

Классификация жидкокристаллических дисплеев в зависимости от числа дефектных элементов изображения приведена в таблице 1.

Стандарт ISO 13406-2 различает 4 типа дефектных пикселей

Тип 1 – постоянно горящие пиксели (белые);

Тип 2 – постоянно негорящие пиксели (чёрные);

Тип 3 – пиксели с другими дефектами, включая дефекты сабпикселей и ячеек RGB, составляющих пиксель. Это означает постоянно горящие красные, зеленые и синие пиксели;

Тип 4 - (группа дефектных пикселей) – несколько дефектных пикселей в квадрате 5x5 пикселей.

БЕЗОПАСНАЯ УТИЛИЗАЦИЯ

Ваше устройство спроектировано и изготовлено из высококачественных материалов и компонентов, которые можно утилизировать и использовать повторно.



Если товар имеет символ с зачеркнутым мусорным ящиком на колесах, это означает, что товар соответствует Европейской директиве 2002/96/ЕС.

Ознакомьтесь с местной системой раздельного сбора электрических и электронных товаров. Соблюдайте местные правила.

Утилизируйте старые устройства отдельно от бытовых отходов. Правильная утилизация вашего товара позволит предотвратить возможные отрицательные последствия для окружающей среды и здоровья людей.

Таблица 1. Допустимое число дефектных пикселей на миллион пикселей

Класс	ТИП-1	ТИП-2	ТИП-3	Число кластеров, содержащих более 1 дефекта типа 1 или типа 2	Число кластеров, содержащих более 1 дефекта типа 3
II	2	2	5	0	2

ПРИМЕЧАНИЕ. В связи с постоянным совершенствованием характеристик изделия производитель оставляет за собой право на внесение изменений в конструкцию, дизайн, комплектацию и технические характеристики прибора без предварительного уведомления.

ТЕХНИЧЕСКИЕ ХАРАКТЕРИСТИКИ

32ST20H

- Диагональ экрана 32" (81 см)
- Системы цветности аналогового ТВ: SECAM, PAL
- Системы цветности для AV: NTSC, PAL
- Цифровой тюнер DVB-T/T2/C
- SMART TV
- Wi-Fi
- Декодеры стереозвука NICAM, A2, AC3
- Формат изображения: 16:9
- Разрешение экрана 1366x768
- Динамический контраст 70000:1
- Яркость 230 кд/м²
- Угол обзора (гор/верт) 178°/178°
- Цифровой 3D фильтр
- Количество цветов 16,7 млн.
- Время отклика 8 мс
- Меню на русском , английском языках
- Аудио 2 x 10 Вт

Входы/выходы:

- Антенный вход
- VGA вход
- Компонентный YPbPr mini вход / Component in
- Композитный mini AV вход
- Аудио вход для ПК
- SCART
- 3 x HDMI
- 2 x USB
- CI слот
- LAN
- COAX

Питание:

- Напряжение ~110-240 В 50/60 Гц
- Макс. потребляемая мощность 48 Вт
- Потребляемая мощность в режиме ожидания – 0,5 Вт
- Удельная мощность рабочего режима: 0,017 Вт/кв.см
- Потребляемая мощность в выключенном режиме: 0 Вт

Размеры с подставкой:
730 x 200 x 463 мм

Размеры без подставки:
730 x 90 x 431 мм

Вес: 5.3 кг

VESA: 200 x 200

40ST20H

- Диагональ экрана 40" (102см)
- Системы цветности аналогового ТВ: SECAM, PAL
- Системы цветности для AV: PAL, NTSC
- Цифровой тюнер DVB-T/T2/C
- SMART TV
- Wi-Fi
- Декодеры стереозвука NICAM, A2, AC3
- Формат изображения: 16:9
- Разрешение экрана 1920 x 1080
- Динамический контраст 80000:1
- Яркость 240 кд/м²
- Угол обзора (гор/верт) 178° / 178°
- Цифровой 3D фильтр
- Количество цветов 16.7 млн.
- Время отклика 8 мс
- Меню на русском, английском языках
- Телетекст
- Аудио 2 x 10 Вт

ВХОДЫ/ВЫХОДЫ

- Антенный вход
- Компонентный вход
- Композитный видео / аудио вход
- SPDIF
- Аудиовыход 3.5мм
- Аудио вход ПК
- 3 x HDMI

- 2 x USB
- 1 x VGA
- CI слот
- SCART
- LAN

ПИТАНИЕ

- Напряжение ~110-240 В 50/60 Гц
- Максимальная потребляемая мощность 74 Вт
- Потребляемая мощность в режиме ожидания – 0,5 Вт
- Удельная мощность рабочего режима: 0,017 Вт/кв.см
- Потребляемая мощность в выключенном режиме: 0 Вт

Размеры с подставкой:
911 x 568 x 190 мм

Размеры без подставки:
911 x 528 x 81 мм

Вес: 7.88 кг

VESA: 200 x 200

43ST20H

- Диагональ экрана 43" (109 см)
- Системы цветности аналогового ТВ: SECAM, PAL
- Системы цветности для AV: NTSC, PAL
- Цифровой тюнер DVB-T/T2/C
- SMART TV
- Wi-Fi
- Декодеры стереозвука NICAM, A2, AC3
- Формат изображения: 16:9
- Разрешение экрана 1920x1080
- Динамический контраст 90000:1
- Яркость 250 кд/м²
- Угол обзора (гор/верт) 178°/178°
- Цифровой 3D фильтр
- Количество цветов 16,7 млн.
- Время отклика 8 мс
- Меню на русском, английском языках
- Аудио 2 x 10 Вт

- VGA вход
- CI слот
- LAN
- COAX

Питание:

- Напряжение ~110-240 В 50/60 Гц
- Макс. потребляемая мощность 74 Вт
- Потребляемая мощность в режиме ожидания - 0,5 Вт
- Удельная мощность рабочего режима: 0,017 Вт/ кв.см
- Потребляемая мощность в выключенном режиме: 0 Вт

Размеры с подставкой:

965 x 190 x 599 мм

Размеры без подставки:

965 x 90 x 560 мм

Вес: 8.8 кг

VESA: 200 x 200

Входы/ выходы:

- Антенный вход
- Компонентный YPbPr mini вход / Componentin
- Композитный mini AV вход
- Аудиовыход 3.5 мм
- Аудио вход для ПК
- SCART
- 3 x HDMI
- 2 x USB

Сделано в Беларуси

Изготовитель: Производственное
унитарное предприятие «ЗЭБТ
Горизонт»

Республика Беларусь, 220014,
г. Минск, пер. С. Ковалевской, 62,
к. 16

Импортер в Российской Федерации:

Закрытое акционерное общество
«Горизонт-Союз»

Адрес: 125466, г. Москва, ул. Соко-
лово-Мещерская, д. 29

Тел./факс: +7 495 926 9330

E-mail: horizont@horizont.tv

Примечание: Данное изделие не со-
держит драгоценных металлов

Телевизор соответствует требова-
ниям технических условий

ТУ РБ 100085149.176-2004, по усло-
виям безопасности в эксплуатации

Соответствует требованиям защиты
класса II по ГОСТ IEC 60065-2013.

Условия эксплуатации:

- Рабочая температура от +5 до +40°C;
- Относительная влажность не более 80% (при температуре 25°C);
- Атмосферное давление от 86 до 106 кПа (от 650 до 800 мм рт. ст.).

Условия хранения:

- Температура от -15°C до +40°C
- Относительная влажность не более 80% (при температуре 25°C);



Товар сертифицирован в соответствии с «Законом о защите прав потребителей».

Срок службы изделия – 2 года.

Гарантийный срок – 1 год.

Гарантийное обслуживание осуществляется согласно прилагаемому гарантийному талону.

Гарантийный талон и руководство по эксплуатации являются неотъемлемыми частями данного изделия.

Сделано в Беларуси

Тауар «Тұтынушылардың құқығын қорғау туралы» Заңға сәйкес сертифицикатталған.

Қызмет көрсету мерзімі – 2 жыл.

Кепілдік мерзімі – 1 жыл.

Кепілді қызмет көрсету кепілдік талонына сәйкес жүргізіледі.

Кепілдік талоны мен пайдалану бойынша нұсқаулық бұл өнімнің ажырамас бөлігі болып табылады.

Беларусьте жасалған

EAC

McGrp.Ru



Сайт техники и электроники

Наш сайт McGrp.Ru при этом не является просто хранилищем [инструкций по эксплуатации](#), это живое сообщество людей. Они общаются на форуме, задают вопросы о способах и особенностях использования техники. На все вопросы очень быстро находят ответы от таких же посетителей сайта, экспертов или администраторов. Вопрос можно задать как на форуме, так и в специальной форме на странице, где описывается интересующая вас техника.