

**TECHNICAL PASSPORT**

**ПАСПОРТ ТЕХНИЧЕСКОГО ИЗДЕЛИЯ**



**WIS 56149 G**  
**WID 56149 G**

**WASHING MACHINE**

**СТИРАЛЬНАЯ МАШИНА**

**KUPPERSBERG**

Washing machine



SAFETY PRECAUTIONS (PLEASE BE SURE TO FOLLOW).....3

DESCRIPTION OF WASHING MACHINE.....7

INSTALL WASHING MACHINE.....8

PRECAUTIONS FOR USE.....11

USAGE INSTRUCTION FOR DETERGENT CASE.....12

INSTRUCTIONS FOR WASHING MACHINES.....14

NAMES AND FUNCTIONS OF CONTROL PANEL.....15

PROGRAM INTRODUCTION .....16

WASHING TIPS.....19

CARE AND MAINTENANCE .....20

NO TROUBLE CONDITIONS.....22

TROUBLE SHOOTING GUIDE .....23

LIST OF SPECIFICATION PARAMETERS.....24

## SAFETY PRECAUTIONS (PLEASE BE SURE TO FOLLOW)

To prevent our products from hanning or damaging the safety and property of the users or other people, the description of safety precautions that must be followed.

**Caution:** Injury or death may happen if you do against the Identification.

**Notice:** slight injury or product damage may take place if you do against the Identification.

**Caution**

The above misoperation behaviors are likely to incur electric shock or fire.

### Fire Danger!

- Don't use the machine on a carpet, and the ground shall be flat and secure;
- Please use low foam non-phosphate detergent in favor of rinsing cleaner and good for environment;
- For the places with many pets or injurious insects, please note the safe state of machine to prevent the damages of the power lines and water pipes.

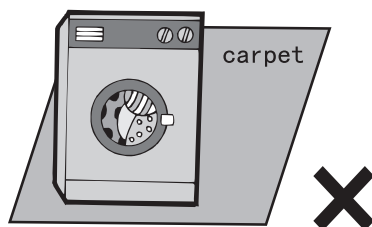

The above misoperation behaviors are likely to incur electric shock, short circuit or electric leakage.

### Electric Shock Hazard.

- Don't insert/pull out power plug with wet hands;
- Keep power plug clean, and don't remove dust with wet cloth;
- Don't use the equipment when it is damaged and when its components are scattered or lost;
- Don't connect step-up transformer to power plug;
- Please don't randomly dismantle or transform the equipment except the repair technicians.

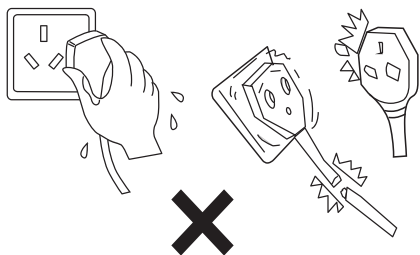

### Electric Shock Hazard

- The power lines are connected by and must be changed by the professionals if damaged or contact with the after-sales service hotline of our company;
- Please don't drag the power lines strongly when the plug is detached;
- Don't use the equipment when the power plug connection is excessively loose;

**Washing machine**

➤ Please use 220 V~, over 10 A three-core power socket alone, and don't use a wiring board to electrify;

➤ The socket must be earthed reliably;

➤ Make sure that the power plug is inserted into the bottom.

The above misoperation behaviors are likely to incur electric shock, short circuit or fire.

and contact with our company's after-sales maintenance department.

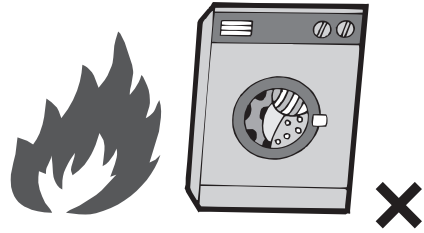

**Fire Danger**

➤ Please don't put the machine at below 0° C, don't be exposed outdoors or used in the place with heavy moisture;

➤ After using, please drain the water inside clean in order not to freeze.

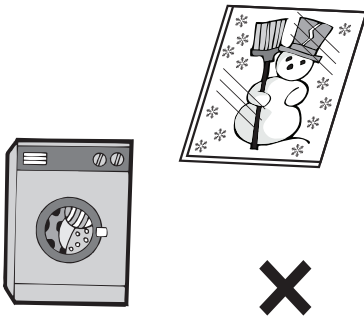

The above misoperation behaviors are likely to incur fire.

**Fire Danger**

Don't let washing machines contact with or approach heat source and open fire (such as mosquito-repellent incense, candle, cigarette, electric hair drier etc);

When a washing machine gives abnormal noise and scorched flavor is sent out, please immediately stop using, cut the supply of water and electricity

**Explosion Danger**

Don't put the inflammable, explosive and volatile substances or the clothes stained with the above substances in the washing machine or approach it:

Don't mix the chlorine bleach with ammoniac or acidic materials (such as vinegar or rust remover), as different chemical substances can generate poisonous gas endangering life;

Don't operate the washing machine when gas leaks;

Don't use the machine near a biogas digester or in explosive gas or liquid environments.

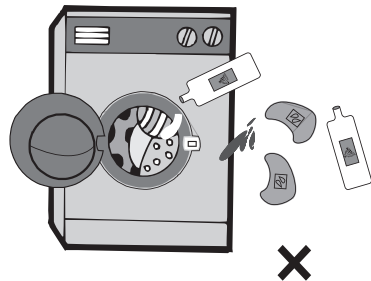

The above misoperation behaviors are likely to incur explosion.

### Explosion Danger

⇒ Don't wash or dehydrate the clothes stained with flammable diluent, benzene, gasoline, dry cleaning detergent solution, edible oil and fats etc;

⇒ The oil spots in the clothes stained with oil composition cannot be completely eliminated after washing, which may react chemically leading to fire.

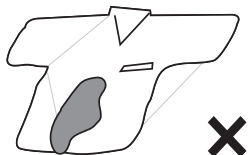

The above misoperation behaviors are likely to incur fire or explosion.

### Fire Danger

⇒ Don't spray water on the washing machine during washing;

⇒ Please pull out the power plug after use, maintenance and cleaning;

⇒ It is prohibited to use after the washing machine is soaked in flood;

⇒ Please fasten the drainage pipe before use, and confirm that the sewer is not blocked by foreign matters. Don't approach if there is water under the washing machine;

⇒ Don't put wet clothes on the control panel.

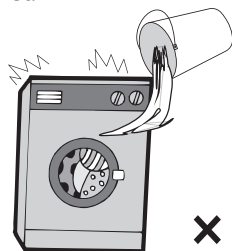

The above misoperation behaviors are likely to incur fire, short circuit or electric leakage.

### High Temperature Danger

⇒ The glass door will be very hot when washing at a high temperature, so please don't touch the door during the use, particularly the elderly and children;

⇒ The temperature of the sewage discharged from high temperature washing is very high, don't approach or contact;

⇒ If it is needed to open the door during the high temperature washing, do it after the hot water is discharged;

⇒ Don't approach the machine (drying model applicable) during and after drying;

⇒ Don't stretch your hand under the machine during the operation for the purpose of avoiding injury in vibration

⇒ Don't touch the clothes inside with hands before the dewatering drum doesn't completely stop rotating;

⇒ The children and the mentally handicapped use the machine with the collaboration of their guardians.

The above misoperation behaviors are likely to incur scald or harm.

### Damage danger

⇒ The washing machine is mainly used for washing clothes rather than for other purposes;

⇒ Moving or carrying the machine needs at least 2 people;

## Washing machine

➤ Don't forcibly buckle, bind or put heavy objects on the power lines;

➤ Don't heat or wash the ductile and easily shrinking clothes such as cotton ramie, delicate textiles etc at 90° C;

➤ Please make sure that all articles (such as coins, pins, hooks and other hard objects) in the pockets of clothes are emptied before washing;

➤ Don't use the machine in the plane or on the ship.

The above misoperation behaviors are likely to incur personnel injuries or clothes damages.

### Caution

➤ Don't let children contact or approach washing machines;

➤ Don't climb or lay heavy objects on the washing machine;

➤ The dismantled wrappages shall be scrapped timely so that children will not contact or eat mistakenly;

➤ When the washing machine is not used, please close the door to prevent children from hiding inside;

➤ Make sure that the laying of water pipes and electric wires has no danger to stumble people;

➤ The handling method of scrap machines

> Pull out the power plug ;

> Cut off the power lines and drop them with power plug;

> Damage the door lock of the washing machine to avoid the asphyxia of children owing to being locked in the machine.

The above misoperation behaviors are likely to incur fire or explosion.

The above misoperation behaviors are likely to incur clothes damages.

### Damage danger

➤ Don't wash curtain or waterproof clothes (such as raincoat, shower curtain and sleeping bag etc);

➤ Only the machine washable clothes can be washed. If you have doubts, please follow the washing guide identification on the clothes;

➤ Don't wash the tablecloth or washings without edges etc. If they require washing, please put them in the net bag to wash.

The above misoperation behaviors are likely to incur clothes damages.

## DESCRIPTION OF WASHING MACHINE

➤ The machine has excellent quality and performance, and is your good household helper! Every washing machine is, before leaving the factory, carefully and thoroughly detected to ensure their functions are complete and they are in the best operational state;

➤ Please read the Manual carefully before using the product and keep it for future needs;

➤ The graphics in the description are schematic diagrams of products, which may be inconsistent with the model you buy. Please subject to the actual model!

## COMPONENT NAME AND ACCESSORIES OF WASHING MACHINE

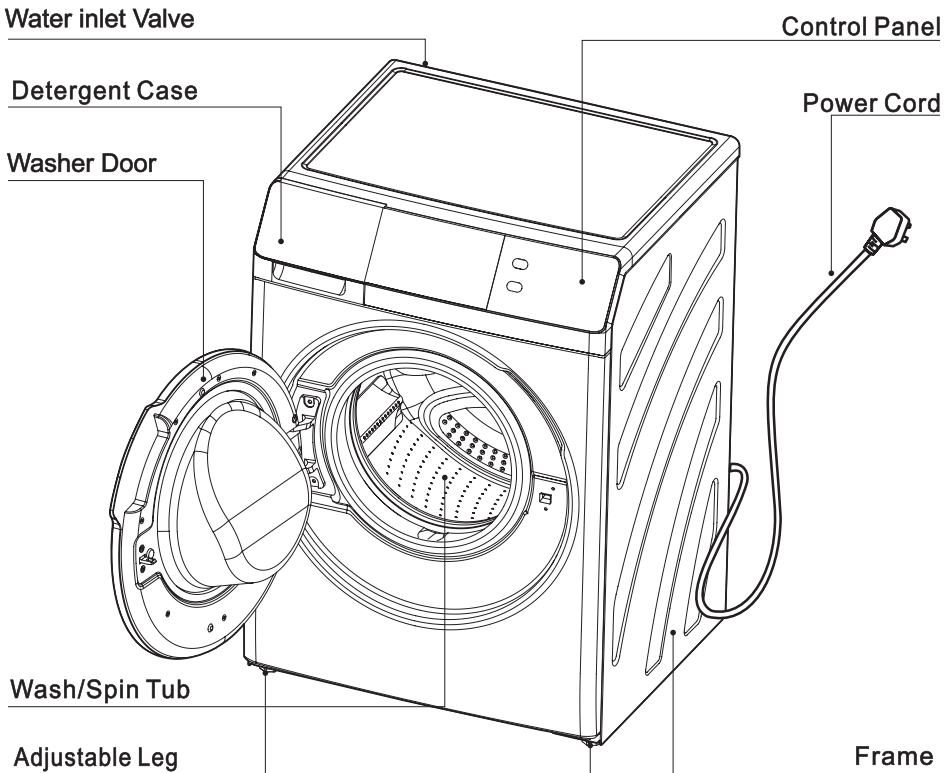





**Washing machine**

**Unpacking the washing machine**

Unpack your washing machine and check if there is any damage during the transportation. Also make sure that all the items (as shown below) in the attached bag are received. If there is any damage to the washing machine during the transportation, or any item is missing or damaged, please contact the local dealer immediately.

If your washing machine is not double inlet, you do not have the hot inlet hose.

**ACCESSORIES**

Instrudfon manual	Water Supply Hose	Lid (4 piece)	Spanner
			

**INSTALL WASHING MACHINE**

**Remove transit bolts**

Before using this washing machine, transit bolts must be removed from the backside of this machine. Please take the following steps to remove the bolts:

1. Loosen the four transit bolts with a spanner
2. Take each bolt head and pull it through the wide part of the hole - Repeat for each bolt
3. Fill the holes with the supplied plastic covers.
4. Keep the transit bolts properly for further use.

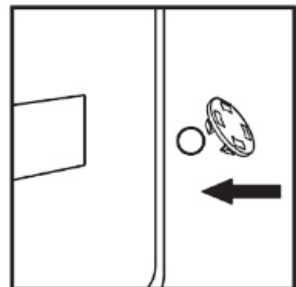
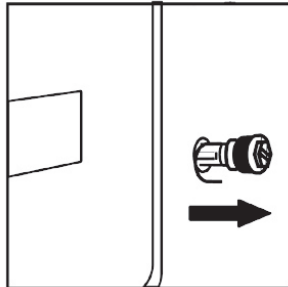
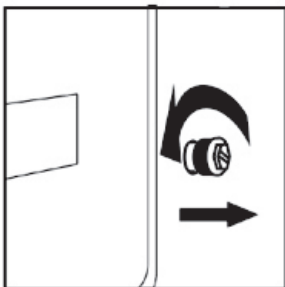



## Adjust the machine horizontally WARNING

There will be strong shock, noise, and disfunction In operation if the washing machine is not steadily installed. Please adjust the front adjustable Leg. Methods are as follows:

1. Check whether the washer is on a level surface using a plumb line as shown in the Beside figure.

The washer is on level ground floor if the Frame line of washer is parallel with the plumb line.

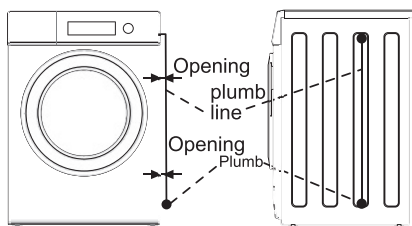

2. Adjust the Adjustable Leg of washer if necessary to make the washer level as shown in the Beside figure.

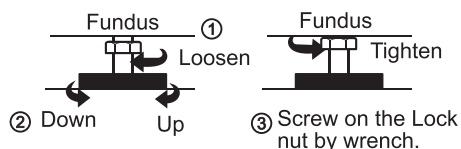

3. Put your hands on the washer diagonally, press and shake the washer slightly to make sure that the washer is steady.

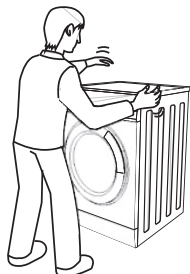

➤ When the four feet are in close contact with the floor, the washing machine must be completely level and secure. When the washing machine is level, make the feet as low as possible.

➤ Improper levelness adjustment will result in the washing machine's big noise, vibration, displacement, etc.

➤ There is a vent at bottom of the washing machine (do not block it). Place the washing machine on a solid, flat and skidproof floor. To avoid injuries, do not place the washing machine on soft blanket, wooden floor, platform or rack.

## Connect the Inlet hose

1. Connect the inlet hose to tap and fasten it anticlockwise.

2. Connect the other end of the inlet hose to the inlet valve at the backside of the washing machine and fasten the hose tightly clockwise. when there is a inlet at the back of the machine, it must be connected to a cold water supply. If there are two inlet valve, one is connected to a cold water supply and the other is connected to a hot water supply. Follow the indication of the picture below to complete the connection.

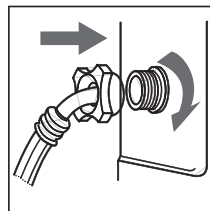
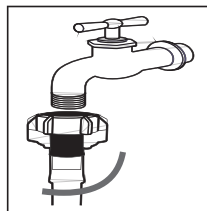

Washing machine

**NOTE**

- If there is any leakage with hose after the connection, then repeat the steps to connect inlet hose.
- Do not bend the hose.
- Check for inlet hose connection carefully before using the washer each time.

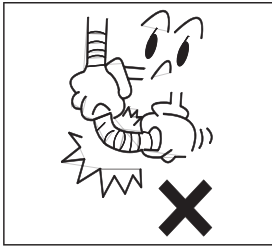

**Connect the drain hose**

- The drain hose shall be placed at a height of 65-100 cm above the floor, otherwise, it can cause poor drainage.
- Take care to ensure all hose connections are tight.

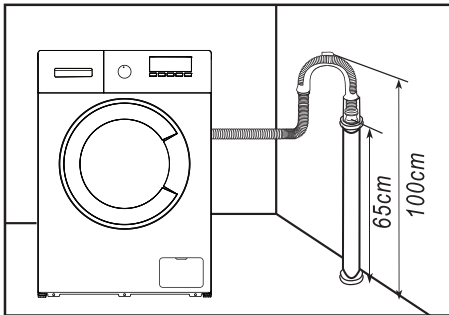

**NOTE**

- The end of the drain hose cannot be immersed in water for the washer to work properly.

**Connect the power**

- As the maximum current through the unit is 10A when you are using its heating function, please make sure the power supply system (current, power voltage and wire) at your home can meet the normal loading requirements of the electrical appliances.
- Please connect the power to a socket which is correctly installed and properly earthed.
- Make sure the power voltage at your plate is same to that in the machine's rated voltage.
- Power plug must match the socket.
- Do not use multi-purpose plug or socket as extension cord.
- Do not connect and pull out plug with wet hands.
- When pulling out the plug, hold the plug tightly and then pull it out. Do not pull power cord forcibly.
- If power cord is damaged or has any sign of being broken, special power cord must be selected or purchased from its manufacturer or service center for replacement.

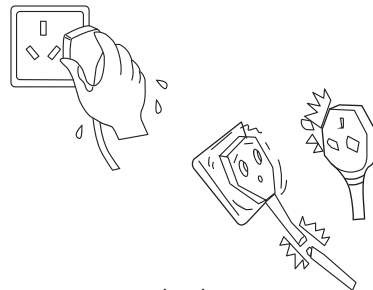

**WARNING**

1. This machine must be earthed properly. If there is any short circuit, earthing can reduce the danger of electrical shock.
2. Washing machine shall be operated in a circuit separate from other electrical appliances. Otherwise, power protector may be tripped or fuse may be burned out.

**PRECAUTIONS FOR USE****Range**

☞ Your washing machine is household;

☞ Your washing machine only can wash the fabrics suitable for machine wash;

☞ Your washing machine only can be connected with cold tap water. Please choose the commercially available household low foam detergent and clothes tendering agent only suitable for machine wash;

☞ For the clothes with steel wire, the wire will pop up during washing. To protect your washing machine and clothes, please don't wash that kind of clothes in the washing machine;

☞ The supply of water and electricity shall be interrupted after the washing;

☞ The operating environment conditions of the washing machines are as follows:

> The ambient air temperature is 0–40° C;

> The relative humidity of air is below 95% (at 25° C);

> Keep your pets away from the washing machine;

> Don't let children or the elderly use the machine if nobody looks after them;

> The machine must be installed and used in the rooms with floor drains;

> Don't wash your carpets;

> The power line of the machine is Y connection mode. The plug of the power line must be inserted into the three-core socket with grounding wire, making sure that your three core socket is grounded in a correct and reliable way.

**Cleaning and Maintenance****NOTE****Be cautious of electric shock hazard!**

☞ Please be sure to pull out the power plug or cut off power before you start maintenance;

☞ Don't use chemical solvent to prevent explosion.

**Clean the box and controlpanel**

☞ Wipe with a wet soft towel;

☞ Don't use detergents with lapping compounds;

☞ Please immediately eliminate the residual detergent after washing;

☞ Don't spray or rinse the machine with water.

**Clean the drum**

☞ Open the door of the washing machine to keep it dry;

☞ Rust: please remove it timely with chloride-free detergents.

☞ Don't use a steelwire ball to remove.

## Washing machine

## USAGE INSTRUCTION FOR DETERGENT CASE

**Liquid detergent and Bleach**

- Use low bubble liquid syntheti detergents.
- For the concentrated liquid detergents, diluted it double times with water, then pour into the case.

**Softener**

- Put into the case before washing, it will be poured into the tub automatically at the last round of rinse.
- For the concentrated detergents, use corresponding proportion of water to dilute it, then pour it into the case.
- No exceed to the full mark line.

**Powder synthetic detergents**

- For the undissolved detergents, for example: powder state soap, dissolve it in advance, then pour into the case.

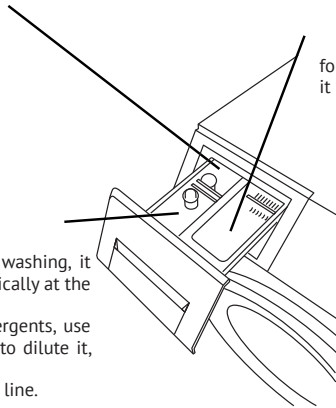

- High bubble Washer powder or detergent is forbidden.
- Use the detergent in accordance with the instruction by its manufacturer.
- Excessive detergents will cause too much bubble and affect the rinse, also create function faults.
- Choose suitable detergents in accordance with the type and color of clothes, the water temperature and the stain.

**Dispose an easily get frozen washer**

If the washer is exposed to temperature below 0° C, certain precaution should be taken.

1. Turn off the tap.
2. Unscrew the inlet hose.
3. Unhook the drain hose from the rear support and position the end of this hose and that of the inlet hose in a bowl. Run the spin programme.
4. Disconnect the washer.
5. Screw the inlet hose and reposition the drain hose.

**NOTE**

1. When the washing machine is re-used, make sure the ambient temperature is above 0° C.
2. If your washing machine is located in the room where it can get frozen easily, please drain the remaining water inside drain hose and inlet hose thoroughly.
3. Please contact a technician if your washer is frozen.

## Routine Maintenance



### NOTE

#### Notice: Beware of scalding danger!

➔ Proceed after the hot water in the machine cools for the avoidance of scald;

➔ The tap shall be turned off!

#### Clean draining pump (once every six months suggested)

1. Unscrew the filter and pay attention to the remaining water, taking out any foreign material from the drain pump filter;

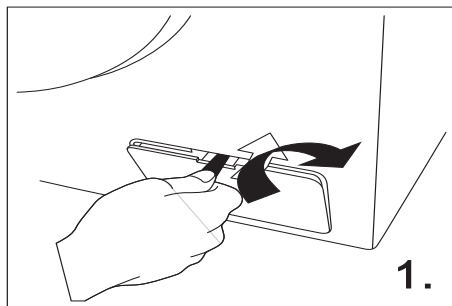

1.

2. Open the filter cover with tools such as coins according to the direction of the graphic;

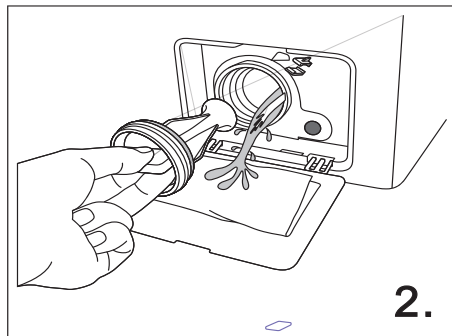

2.

Reinstall the filter.

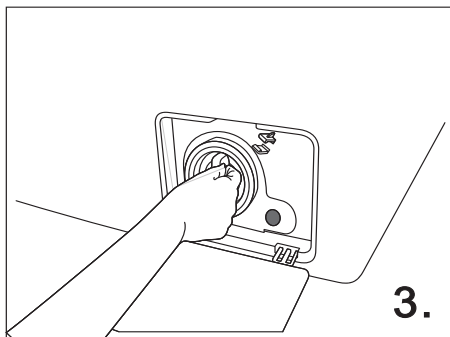

3.

#### Clean the filter screen in the inlet (once every six months suggested)

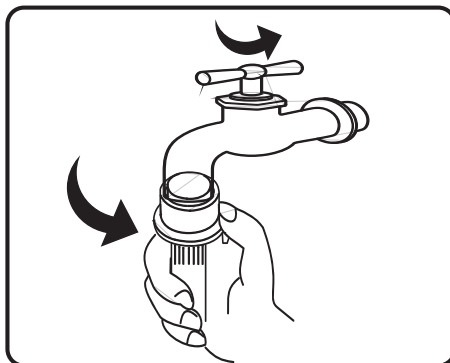

Turn off the tap, remove the inlet hose from the tap, and scrub the filter screen with a small brush;

## Washing machine

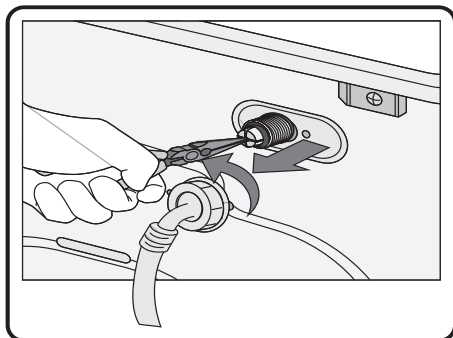

Screw off the inlet hose from the back of the machine, pull out the filter screen with nipper pliers, and mount again after cleaning;

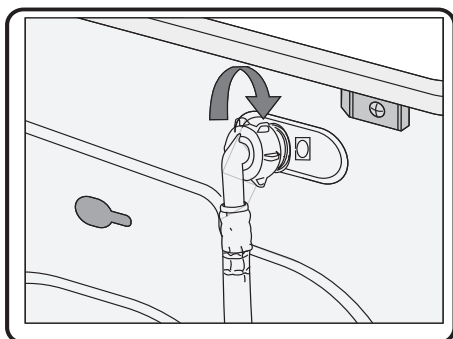

Connect the inlet hose again, turn on the tap and check to make sure no water leakage.

### INSTRUCTIONS FOR WASHING MACHINES

#### Preparations before Washing

##### Sort clothes

➔ Don't exceed the rated washing capacity of the selected program;

➔ Take out all foreign matters in the clothes such as clips, coins etc to prevent damaging the clothes and the machine;

➔ Tie a knot, close the fasteners, zip and sew the opening. For the small articles (handkerchiefs, gloves and socks etc), easily wrapped and worn clothes, please put them in the filter screen for washing. The weight of the clothes in the filter screen cannot be more than 400 g, and they shall be washed together with those that are not put in the filter screen.

➔ Don't wash them independently;

➔ The big and small clothes are put in proper proportion;

➔ When the door is closed, don't place the clothes between the door and the sealing ring.

#### Put clothes in classification

➔ Classify the clothes according to the washing information provided by the manufacturer such as washing label, type, color and stipulated washing temperature etc.

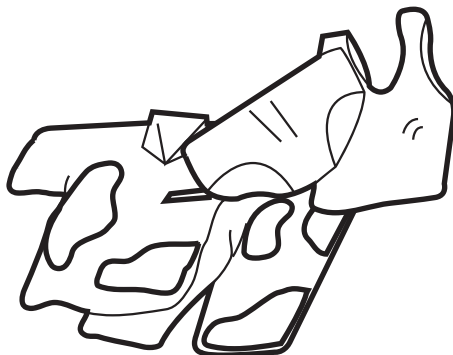

## NAMES AND FUNCTIONS OF CONTROL PANEL

Display window introduction	Program selection	Start/Stop	Power button
<ul style="list-style-type: none"> <li>When power on, it will display the spin speed and others.</li> <li>When running, it will display the rest time.</li> <li>When breakdown, it will display the error code.</li> </ul>	<ul style="list-style-type: none"> <li>Choose the appropriate program according to the type of laundry and the degree of stain.</li> </ul>	<ul style="list-style-type: none"> <li>Press the button for a start and press again for a stop.</li> <li>It can run add garment during wash function during the washing process</li> </ul>	<ul style="list-style-type: none"> <li>Press this button to turn on/off the power.</li> <li>When washing has finished, the power will be turned off automatically.</li> </ul>

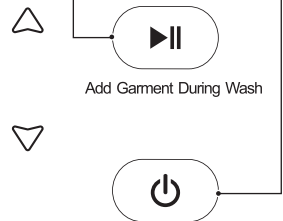

Ⓜ Hold 3 Sec.

One Key to Spin(Hold 3 Sec.)

TEMP. | WASH | RINSE | SPIN | SPEED | DELAY | FRESH | TIME WASH

TEMP button	WASH button	RINSE button	SPIN button	SPEED button	DELAY button	FRESH button	TIME WASH button
<ul style="list-style-type: none"> <li>Set the washing temperature according to the clothes type.</li> <li>The temperature setting range is different among programs. Some of them has range limitation</li> <li>Press 3 seconds to set child lockfunction.</li> </ul>	<ul style="list-style-type: none"> <li>Setting wash time accordingly to user needs</li> <li>Wash time setting is limited in some of programs.</li> </ul>	<ul style="list-style-type: none"> <li>Rinse times as needed to set.</li> <li>Adjust the number of rinses In some programs is limited.</li> </ul>	<ul style="list-style-type: none"> <li>User can set the spin time. one-key to spin (Hold for 3 seconds)</li> <li>Spin time adjustment in some programs is limited.</li> <li>Hold for 3 seconds to set the one-key to spin function in the washer is power on.</li> </ul>	<ul style="list-style-type: none"> <li>Set the spin speed according to user's requirement.</li> <li>Some programs have the limitation on setting the spin speed.</li> </ul>	<ul style="list-style-type: none"> <li>To set start delay function. Adjust the time needed from process start to end.</li> </ul>	<ul style="list-style-type: none"> <li>User can set fresh function by using ozone to clean the peculiar smell</li> </ul>	<ul style="list-style-type: none"> <li>User can choose several washing time.</li> <li>Wash time adjustments in some programs are limited.</li> </ul>

## Washing machine

**PROGRAM INTRODUCTION**

Cotton	Wash of cotton
Mix	Mix wash of cotton and synthetics clothes
Jeans	Wash of jeans
Wool	Wash of wool which can be washed by machine
Bulky	Wash of down jacket which can be washed by machine
Quick wash	Wash of small amount or light dirty clothes
Colors	Wash of clothes with deep color or light color
UnderWear	Wash of under Wear
Shirt	Wash of shirts
Sterilization	Wash of kids wear
Rinse+ spin	For clothes which just needs rinse and spin
Spin	For clothes which just needs spin
Tub clean	To clean drum, no clothes in drum
Soak	Wash of deep dirty blanket and large size clothes
Down	Wash of down wear
Air wash ( <b>FRESH</b> )	Ozone wash without inlet water

**USER INSTRUCTION FOR THE NORMAL CLOTHES**

## METHOD

1. Preparation
  - Put the clothes in and close the door.
  - Put the detergent or washing powder into the detergent box.
  - Switch on the water tap, put the drain-pipe, plug the power supply.
2. Open the power.
3. Choose the suitable program.
4. Choose the suitable button.
5. Press the «Start/Stop» button.
6. When finishing washing, the buzzer will sound.



**INSTRUCTION TO WOOL PROGRAM****METHOD**

- Open the power and choose the wool program.

**ATTENTION**

- Please confirm the washing mark on the clothes before washing.
- When finishing wash, please take the clothes out immediately for airing in order to avoid clothes deformation.
- The temperature can't be setting more than 40 degree to avoid clothes broken.
- Using the wool detergent can improve the washing performance.
- Make separate washing for light colour clothes and dark colour clothes.

**INTRODUCTION TO DELAY WASH****METHOD**

- Open the power and choose the suitable program and buttons according to user's requirement.
- Press the delay button to setting the finishing time.
- Press the start/stop button to start-up the delay wash function. (Delay time has every one hour interval and maximum is 24hours.)

**ATTENTION**

- If need to change the reservation, please press power button and set again.
- After reservation, user can cancel it if press power button.
- When confirm the delay wash, please press the delay button. The setting time will display for 5 seconds.
- Reservation time is different in the different condition. It depends on water pressure, drain, clothes type, water temperature.

**METHOD OF STERILIZATION PROGRAM****METHOD**

- Turn on the power, select the «sterilization wash» program.

**ATTENTION**

- The washing temperature in this program is 80° C. Please confirm the tolerance temperature of the clothes before washing.
- Wash white or bright-colored clothes separately from dark clothes.

## Washing machine

**FRESH (AIR WASH)/FUNCTION**

## METHOD

- Load the clothes stacked neatly, and close the door. Press the power button and select the «Air Wash» program. (Applicable to the disinfection and odor removal of leather goods, shoes and hats, handbags, children's toys, etc.)

## ATTENTION

- Odor may be smelled during the operation of the program. It is a small amount of ozone, which concentration is safe. Please feel free to use it.
- Do not use air wash to clean easily faded goods.
- No water is required when this program is running.
- During the operation of the air wash program, if user need to open the door cover, press the «Power On/otr or «Start/Pause» button for a few minutes, then the door lock can be released. In this process, the display shows  as the ozone concentration prompt, not a malfunction.
- The door lock cannot be unlocked immediately when the washer is turned off, the display shows a countdown, and the door lock is released after the countdown finished.

**CHILD PROTECTION FUNCTION**

If the door is opened again before program running, the machine will start the child protection function automatically when working. Firstly, the door will be opened and motor will be running for a while. And then, the door will be unlocked for a while till working again. If during the waiting time, the door is opened. The machine will be stopped.

**CANCEL THE BUZZER**

There is no buzzer when program finishing working.

## SET / CANCEL METHOD

Open the power and press «Start/ Stop» button till buzzer sound. When release the button, «Cancel the buzzer» function is finished setting. If repeat this action, the setting will be cancelled.

**ONE KEY TO SPIN**

One key quick spin function.

## SETTING METHOD

Turn on washer, hold «spin» button until the prompt sounds, then the spin function can be used.

**ADD-UP FUNCTION**

Used this function to add washing when machine is running.

**METHOD**

- Press «Start/Stop» button till the clock light off. Door lock is released and shows «Add». Please add washing and close the door, press the «Start/stop» button to continue to wash.
- Please don't forcibly open the door, it will cause damage to parts and unsafe issue.
- When there is a lot of foam or water in the drum, please use a dry towel to prevent foam and water from spilling out after opening the door.

**CHILD LOCK FUNCTION**

User can set child lock function in order to avoid child operate the machine when it is working.

So the door can't be opened and the button except power button can't be handled. When cancel this function, door can be opened again.

**SET/CANCEL METHOD**

Open the power and press «temperature» button for 3 seconds till the buzzer sound. The child lock function is finished to set. If repeat this action, the child lock function will be cancelled.

**WASHING TIPS**

- Check whether there is anything in the pockets (for example: coin, pin, clip, paper, etc).
- Zips shall be zipped close and buttons or hooks shall be fixed. The loose band or ribbon shall be bound together.
- Do not wash colored clothes together.
- Follow the washing guide printed on the clothes' mark or the symbol types of care label by the manufacturer.
- Before first washing, use a white towel dipped in detergents to rub an uneasily discovered place of the clothes for a moment, check whether there is color on the white towel, if the color fades, be careful in washing the clothes.
- If a part of clothes is too dirty, use a towel or soft brush dipped in detergents to rub the dirty part slightly in a same direction, then put the clothes into machine.
- The machine may shock heavily in spin when there is only few clothes or single big and heavy dress, add 2-3 pieces of clothes into the tub to relieve shock.



## Washing machine

### CARE AND MAINTENANCE

➔ Washing machine should be kept in good maintenance during long time of use. Good using habit could extend its service life.

➔ Pull out the plug when in maintenance, in case of electricity danger.

#### Washer body

➔ Wipe the machine body with soft clean cloth. Dip the cloth into detergents or liquid soap and then clean the machine body when there is heavy dirt on it.

➔ Do not pour water directly on the machine.

➔ Do not clean the machine body with scouring powder, diluents, gasoline, alcohol, and other chemical things.

#### Sealing washer of the door

Wipe the dirt and fabric scrap away by towel every time after use. If there are things like pin in the groove of the sealing washer, make sure to fetch them out.

#### Clean methods of the detergent case

➔ Clean the detergent case regularly in case that detergent remained in the case get mildew.

➔ Pull out while lift the case to carry it out, clean it by water and restore it.

**PULL OUT**

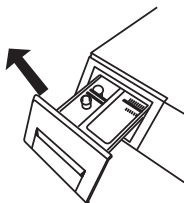

### Clean the water inlet Valve (Suggest clean it every 6 months)

1. Detach the Water Supply Hose from the Water Inlet.

2. Take out the metal filter from the water inlet valve.

3. Clean the metal filter of Water Inlet with a toothbrush etc, then assemble the metal filter in the valve.

4. Connect the Water Supply Hose.

5. The lint must not to be allowed to accumulate around the washing machine (not applicable for appliances intended to be vented to the exterior of the building).

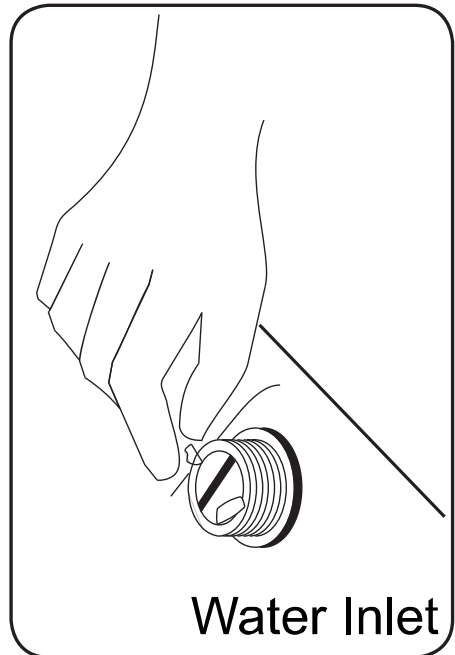

### When the washer be frozen

1. Wrap the faucet and Water Supply Hose joint by hot towel.
2. Dismount the Water Supply Hose and soak it into about 50° C hot water.
3. Pour into the tub about 2-3 liter 50° C hot water.
4. Link the Water Supply Hose, open the faucet and start the machine, check weather the Water Supply Hose and Drain Hose is clogged.

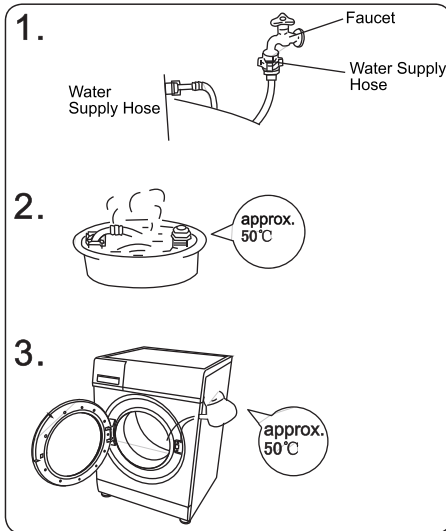

Washing machine

**NO TROUBLE CONDITIONS**

SITUATION	REASON
The washer door can not be opened.	<ul style="list-style-type: none"> <li>• The washer is in operation</li> <li>• Set by the child lock</li> <li>• There is clothes caught between the seal ring and the door.</li> </ul>
Peculiar smell.	<ul style="list-style-type: none"> <li>• Some components are made by rubber, so there may be smell of rubber.</li> </ul>
Little water in wash and spin.	<ul style="list-style-type: none"> <li>• Drum washing machine need only little water to wash clothes.</li> </ul>
No water inflow.	<ul style="list-style-type: none"> <li>• Whether the faucet is open.</li> <li>• Whether the Water Supply Hose be frozen.</li> <li>• Whether the Water Supply Hose or the metal filter in water inlet be blocked.</li> </ul>
Inflow of water during operation.	<ul style="list-style-type: none"> <li>• Water will be supplied automatically when the water level decline.</li> <li>• Add clothes during operation.</li> </ul>
Drainage water in during washing.	<ul style="list-style-type: none"> <li>• Whether there is too much detergents, or detergents with too much bubble.</li> </ul>
Remaining time changes.	<ul style="list-style-type: none"> <li>• If the washing clothes is in uneven distributed, water will be added to balance it.</li> <li>• The displayed remaining time is calculated on the basis of 15 liter/minute water intake. As the water pressure will change, actual time will be prolonged or shortened accordingly.</li> <li>• If clothes are biased in spin. the spin time will be prolonged to correct the biasing.</li> </ul>
Abnormal sound in spin process.	<ul style="list-style-type: none"> <li>• Check if power cord contact the machine body.</li> <li>• Check if the fixing (bolts) has been removed.</li> <li>• Check if there are any barrettes or metal articles inside.</li> </ul>
Program stops when power off.	<ul style="list-style-type: none"> <li>• If power off , the program stops and will not continue when power on, please press the POWER ON/OFF button and re-set the program.</li> </ul>
Emergency open door.	<ul style="list-style-type: none"> <li>• When the power failure for a long time and you want to take out the clothes, unplug the power cord, waiting for the inner drum stop, pull down the emergency rope on the bottom right corner of cabinet, listening a slight noise then you can open the door. (Confirm the water level below the bucket and water temperature below 60° C in advance.)</li> </ul>

## TROUBLE SHOOTING GUIDE

TROUBLE INDICATION	KIND OF TROUBLE	WHERE TO CHECK	HOW TO RESOLVE THE PROBLEM
	The washer does not work at all.	<ul style="list-style-type: none"> <li>• Check if the Power Cord is securely plugged in.</li> <li>• Press the POWER ON/OFF button.</li> <li>• Press the START/PAUSE button.</li> <li>• Press the START DELAY button.</li> <li>• Check whether power failure occurs</li> <li>• Check whether the fuse or circuit breaker has been activated.</li> </ul>	
F8E1	Water does not flow into the Wash/ Spin Tub or waterflow is slim.	<ul style="list-style-type: none"> <li>• Whether the faucet be opened.</li> <li>• Whether the Water Supply Hose be frozen.</li> <li>• Whether the Water Supply Hose or the metal filter in water inlet be blocked.</li> <li>• Whether the water is out of supply.</li> </ul>	Check and resolve the problem ,then press START/PAUSE for one times to restart the washer.
F9E1	Water does not drain out.	<ul style="list-style-type: none"> <li>• Whether drain height too high or not.</li> <li>• Whether the Drain Hose is inverted.</li> <li>• Whether the Drain Hose is blocked by scrap of fiber.</li> <li>• Whether the Drain Hose is too long.</li> </ul>	Check and resolve the problem, then press START/PAUSE for one times to restart the washer.
H	Failure of open the washer door.	<ul style="list-style-type: none"> <li>• Make sure don't use hot water.</li> <li>• Whether the water temperature is high when washing.</li> <li>• Whether water level in the drum too high or not.</li> </ul>	When the tern erature or water level falls to the safe range, it is automatically unlocked.
U3	Failure of spin.	<ul style="list-style-type: none"> <li>• Whether the washing machine be posited steadily.</li> <li>• Whether the washing clothes is too big or too heavy.</li> <li>• Whether the pieces of clothes for spin is too few.</li> <li>• Whether the blanket be rolled into a ball.</li> </ul>	When the clothes is too little, add 2~3 pieces of clothes, then check the machine, Close the door, and press START/PAUSE button for one times to restart the machine.
U4	Door is not closed.		Close the door with the "door lock" light on, and then press "START/ PAUSE" button, the machine will run.
03	Door can't open.	<ul style="list-style-type: none"> <li>• Whether set air wash function.</li> <li>• Whether set fresh function.</li> <li>• Whether set drum clean function.</li> </ul>	Press "Start/Pause" button to continue the operation or press the "Power On/Off" buton wait for a few minutes, the door lock is automatically released. We'd better don't solve it by pulling out the power plug.
U33	Reminder for not remove transportation screws.	<ul style="list-style-type: none"> <li>• Whether transportation screws are not removed.</li> </ul>	After power off, remove the transportation screws.

Washing machine

**LIST OF SPECIFICATION PARAMETERS**

Model	WIS 56149 G	WID 56149 G
Power Supply, V/Hz	220-230/50	
Washing Capacity, kg / Washing Capacity, kg	1400 / 9,0	
Net Dimensions (W*D*H), mm	600 x 580 x 850	
POWER CONSUMPTION (WASH), W	122	82
POWER CONSUMPTION (SPIN), W	398	222
POWER CONSUMPTION (HEATER), W	1800	
REQUIRED WATER PRESSURE:	0,03 MPa – 0,8 MPa	

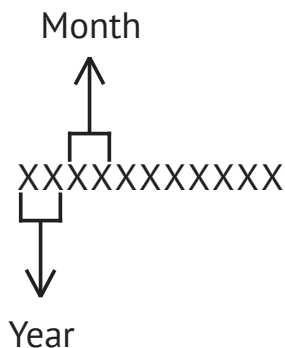

**SERIAL NUMBER CHART:****Manufacturers:**

Whirlpool (China) Co., Ltd.

Address: No.4477,Xiyou Road, New & High-Tech Industrial  
Development Zone, Hefei, Anhui Province,China

**Importers:**

LLC «MG Rusland», 141400

Moscow region, Khimki, Butakovo, 4





**СОДЕРЖАНИЕ**

УКАЗАНИЯ ПО ТЕХНИКЕ БЕЗОПАСНОСТИ (ОБЯЗАТЕЛЬНО ВЫПОЛНЯЙТЕ ВСЕ ПРИВЕДЕННЫЕ ТРЕБОВАНИЯ).....	29
ОПИСАНИЕ СТИРАЛЬНОЙ МАШИНЫ.....	34
УСТАНОВКА СТИРАЛЬНОЙ МАШИНЫ .....	35
МЕРЫ ПРЕДОСТОРОЖНОСТИ ПРИ ИСПОЛЬЗОВАНИИ.....	38
ИСПОЛЬЗОВАНИЕ КОНТЕЙНЕРОВ ДЛЯ МОЮЩИХ И ДРУГИХ СРЕДСТВ..	40
УКАЗАНИЯ ПО ИСПОЛЬЗОВАНИЮ СТИРАЛЬНОЙ МАШИНЫ .....	42
НАЗВАНИЯ И НАЗНАЧЕНИЕ ЭЛЕМЕНТОВ ПАНЕЛИ УПРАВЛЕНИЯ.....	43
ОПИСАНИЕ ПРОГРАММ .....	44
СОВЕТЫ ПО ВЫПОЛНЕНИЮ СТИРКИ.....	48
УХОД И ОБСЛУЖИВАНИЕ.....	49
СИТУАЦИИ, НЕ СВИДЕТЕЛЬСТВУЮЩИЕ О НАРУШЕНИЯХ В РАБОТЕ ..	51
УКАЗАНИЯ ПО УСТРАНЕНИЮ НАРУШЕНИЙ В РАБОТЕ .....	52
ТЕХНИЧЕСКИЕ ХАРАКТЕРИСТИКИ.....	53

## УКАЗАНИЯ ПО ТЕХНИКЕ БЕЗОПАСНОСТИ (ОБЯЗАТЕЛЬНО ВЫПОЛНЯЙТЕ ВСЕ ПРИВЕДЕННЫЕ ТРЕБОВАНИЯ)

С целью предотвращения ситуаций, которые могут представлять опасность для здоровья пользователей и других людей и приводить к повреждению имущества, при использовании нашей продукции обязательно соблюдайте требования по технике безопасности.



**Опасно!** Невыполнение указанного требования может приводить к серьезным травмам вплоть до летального исхода.



**Внимание!** Невыполнение указанного требования может приводить к незначительным травмам или повреждениям изделия.



**Осторожно!**



### Опасность поражения электрическим током.

⇒ Не допускается вставлять вилку питания в розетку или извлекать из нее, прикасаясь к ней влажными руками.

⇒ Держите вилку в чистоте, не удаляйте с нее пыль влажной салфеткой.

⇒ Не используйте прибор, если он поврежден, а также если отсутствуют какие-либо его компоненты.

⇒ Не допускается подключать к вилке питания повышающий трансформатор.

⇒ Все работы, связанные с разборкой или внесением каких-либо изменений в конструкцию прибора должны выполняться только техническими специалистами.

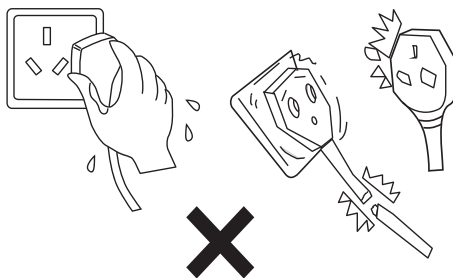

Невыполнение приведенных выше требований может приводить к поражению электрическим током или пожару.



### Опасность пожара!

⇒ Не допускается устанавливать прибор на ковровое покрытие, поверхность пола должна быть плоской, ровной и устойчивой.

⇒ Используйте моющие средства, которые не содержат фосфатов и вызывают сильного пенообразования. Это позволит вам обеспечить более качественное ополаскивание белья и снизить загрязнение окружающей среды.

⇒ При установке в местах, в которых имеются домашние животные или насекомые-вредители, следует обеспечить соответствующую защи-

Стиральная машина

ту электрических кабелей питания и шлангов машины от повреждения.

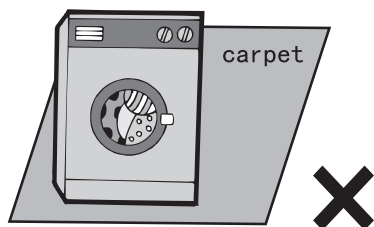

Невыполнение приведенных выше требований может приводить к поражению электрическим током, короткому замыканию или утечкам.

↪ Не допускается пережимать кабель питания.

Невыполнение приведенных выше требований может приводить к поражению электрическим током, короткому замыканию или пожару.

 **Опасность замораживания!**

↪ Во время использования прибора температура в помещении не должна опускаться ниже 0° С. Прибор не предназначен для эксплуатации снаружи помещения, а также в условиях чрезмерной влажности.

↪ После использования прибора, пожалуйста, слейте воду из него и всех шлангов, чтобы не допустить замораживания.

 **Опасность поражения электрическим током.**

↪ Подключение двигателя к электросети осуществляется по схеме «звезда». Необходимые изменения и ремонт должны выполняться техническими специалистами. При необходимости обращайтесь в службу послепродажного обслуживания по телефонам горячей линии.

↪ При отсоединении вилки от розетки не тяните за шнур питания.

↪ Не используйте прибор, если не обеспечивается надежный контакт вилки с розеткой.

↪ Прибор предназначен для подключения к отдельной трехпроводной розетке 220 В, 10 А. Применение удлинителей или разветвителей не допускается.

↪ Розетка должна быть надежно заземлена.



Невыполнение приведенных выше требований может приводить к опасности замораживания и повреждения прибора.

### Опасность пожара!

⇒ Не используйте рядом со стиральной машиной нагревательные приборы или приборы с открытым пламенем (например, приборы для отпугивания насекомых, аромалампы, свечи, сигареты, электрические сушилки для волос и т.д.).

⇒ Если по время работы стиральной машины появился чрезмерный шум и начал ощущаться запах гари, немедленно прекратите использование прибора, перекройте подачу воды и электричества и свяжитесь с представителем нашего отдела послепродажного обслуживания.

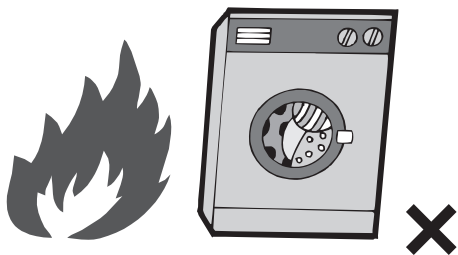

Невыполнение приведенных выше требований может приводить к опасности пожара или утечки тока.

### Опасность взрыва

⇒ Не допускается помещать в машину или подносить к ней огнеопасные, взрывчатые и летучие вещества, а также одежду, пропитанную этими веществами.

⇒ Не допускается смешивать хлорный отбеливатель с содержащими аммиак или кислоты веществами (например, уксусом или средством для

удаления ржавчины), поскольку при этом могут выделяться опасные для здоровья ядовитые газы.

⇒ Не пользуйтесь стиральной машиной, если в помещении возникла утечка газа.

⇒ Не используйте машину рядом с биогазовыми установками, а также в помещении со взрывоопасными газами или жидкостями.

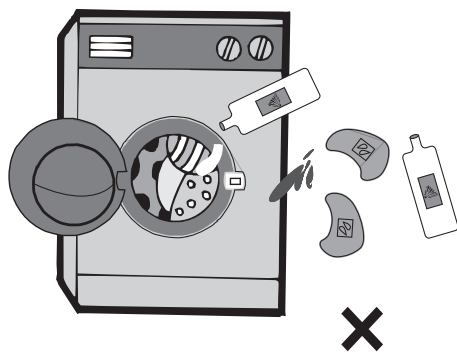

Невыполнение приведенных выше требований может приводить к опасности взрыва.

### Опасность взрыва

⇒ Не допускается стирать или высушивать в машине одежду, содержащую легковоспламеняющиеся вещества, разбавители, бензол, бензин, растворы для сухой чистки, пятна от пищевых масел, жиров и других подобных веществ.

⇒ Остатки масляных загрязнений не могут быть полностью удалены с одежды в процессе стирки, могут вступить в химическую реакцию с другими веществами и привести к пожару.

## Стиральная машина

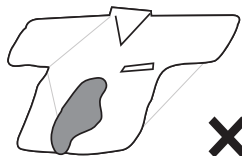

Невыполнение приведенных выше требований может приводить к опасности пожара или взрыва.

**Опасность пожара!**

⇒ Не распыляйте воду на стиральную машину во время стирки.

⇒ После окончания использования стиральной машины, а также перед проведением ее чистки или обслуживания обязательно извлекайте вилку питания из розетки.

⇒ Запрещается использовать стиральную машину после того, как она была погружена в воду, например, в случае наводнения.

⇒ Перед использованием стиральной машины надежно закрепите сливной шланг и убедитесь в том, что обеспечивается беспрепятственный слив в канализацию. Не приближайтесь к стиральной машине, если под ней находится вода.

⇒ Не кладите мокрую одежду на панель управления.

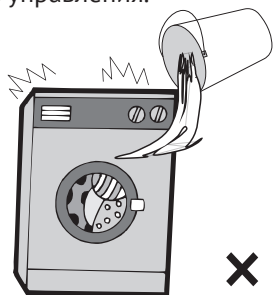

Невыполнение приведенных выше требований может приводить к пожару, короткому замыканию или утечкам.

**Высокая температура**

⇒ Во время стирки стеклянный люк нагревается до высокой температуры, поэтому не допускается прикасаться к лючку во время работы стиральной машины. В особенности следите за тем, чтобы к ней не подходили пожилые люди и дети.

⇒ Сливаемая в канализацию вода может быть очень горячей, в особенности если стирка выполняется при высокой температуре, поэтому не следует приближаться к сливным шлангам или дотрагиваться до них.

⇒ Если необходимо открыть люк при выполнении стирки при высокой температуре, это можно сделать только после слива горячей воды.

⇒ Не приближайтесь к машине во время выполнения сушки и сразу же после ее завершения (относится к моделям с сушкой).

⇒ Не помещайте руки под машину во время ее работы — это может привести к травмам из-за вибрации корпуса.

⇒ Не прикасайтесь руками к находящейся внутри одежде до того, как барабан полностью не прекратит отжим и не остановится.

⇒ Дети и люди с ограниченными умственными возможностями могут пользоваться машиной только под присмотром взрослого человека.

Невыполнение приведенных выше требований может приводить к ожогам и другим травмам.



**Опасность повреждения**

⇒ Стиральная машина предназначена для стирки (и высушивания) одежды. Применение ее в других целях не допускается.

⇒ Для перемещения машины на другое место следует привлекать не менее 2-х человек.

⇒ Не допускается натягивать и чрезмерно изгибать кабель питания, а также помещать на него тяжелые предметы.

⇒ Не допускается нагревать (выше 90° С) или стирать одежду из пластичных или легко допускающих усадку материалов, например, из ткани рами, деликатных текстильных материалов и т.д.

⇒ Перед стиркой одежды проверьте ее и удаляйте из карманов все посторонние предметы (монеты, булавки, крючки и другие твердые предметы).

⇒ Не используйте машину в самолете или на корабле.

Невыполнение приведенных выше требований может приводить к травмам людей или повреждению одежды.

**Осторожно!**

⇒ Не разрешайте детям близко подходить к стиральной машине.

⇒ Не допускается влезать на стиральную машину или помещать на нее тяжелые предметы.

⇒ Упаковочные материалы следует своевременно утилизировать. В противном случае дети могут случайно проглотить опасные материалы и причинить себе иной вред.

⇒ Если стиральная машина не используется, закройте люк, чтобы дети не смогли залезть внутрь.

⇒ Все электрические кабели и водные шланги должны быть проложены таким образом, чтобы отсутствовала опасность спотыкания и падения людей.

⇒ Порядок утилизации машины по окончании срока службы:

> Извлеките вилку кабеля питания из розетки.

> Обрежьте кабель питания и утилизируйте вместе с вилкой.

> Разрушите механизм замка люка стиральной машины, чтобы предотвратить случайное запираение детей внутри (попав внутрь машины дети могут задохнуться).

Невыполнение приведенных выше требований может приводить к опасности пожара или взрыва.

**Опасность повреждения**

⇒ Данный бытовой прибор не предназначен для стирки штор или водонепроницаемой одежды (например, плащей, занавесок для душа, спальных мешков и т.д.).

⇒ Стиральная машина предназначена только для стирки одежды, которая допускает такой вид ухода. В случае каких-либо сомнений ознакомьтесь с указанной на одежде маркировкой.

⇒ Не допускается стирать непосредственно в барабане скатерти и другие предметы с бахромой. Стирать их следует в специальном сетчатом мешке.

Невыполнение приведенных выше требований может приводить к повреждению одежды

## Стиральная машина

### ОПИСАНИЕ СТИРАЛЬНОЙ МАШИНЫ

⇒ Стиральная машина является качественным бытовым прибором с высокими техническими характеристиками, который окажет вам незаменимую помощь в домашнем хозяйстве. Перед отгрузкой на заводе каждая стиральная машина проходит тщательный и всесторонний осмотр с проверкой всех ее функций, что позволяет обеспечить ее полностью работоспособное состояние.

⇒ Перед использованием стиральной машины внимательно прочитайте данное руководство, сохраните его и обращайтесь к нему по мере возникновения у вас вопросов в будущем.

⇒ Рисунки в описании представляют собой схематические изображения, которые могут не полностью соответствовать внешнему виду модели, которую вы приобрели. Пожалуйста, учитывайте эти отличия при использовании своей стиральной машины!

#### НАИМЕНОВАНИЕ КОМПОНЕНТОВ И ДОПОЛНИТЕЛЬНЫХ ПРИНАДЛЕЖНОСТЕЙ СТИРАЛЬНОЙ МАШИНЫ

Клапан подачи воды

Панель управления

Контейнер для моющих средств

Кабель питания

Загрузочный люк

Бак для стирки/отжима

Регулируемые ножки

Корпус

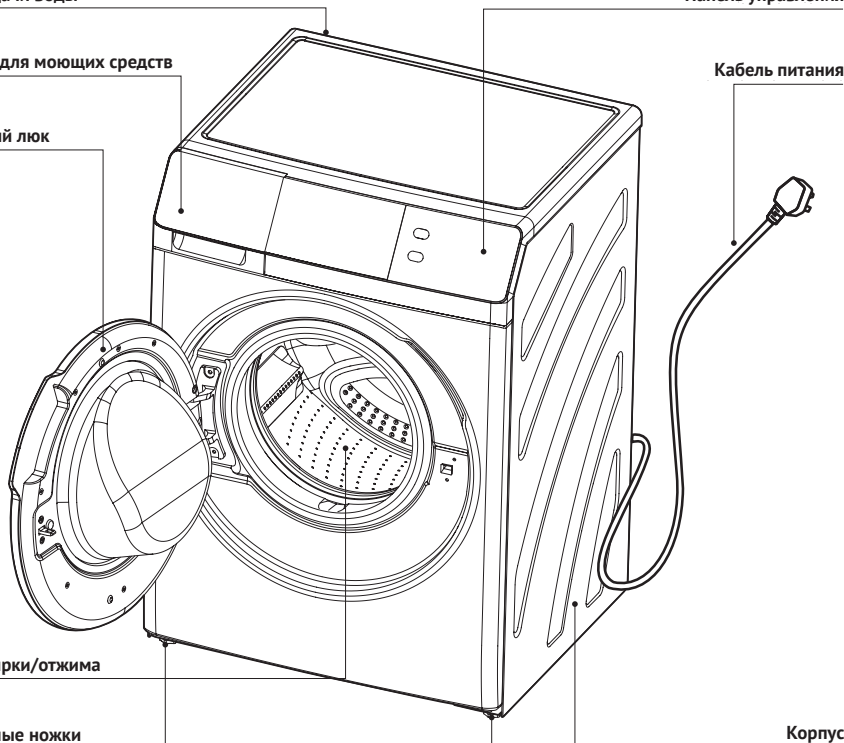





## Распаковка стиральной машины

После распаковки стиральной машины осмотрите ее и убедитесь в отсутствии каких-либо повреждений при ее транспортировке. Также убедитесь в том, что в поставленном комплекте присутствуют все указанные ниже принадлежности. При обнаружении каких-либо повреждений стиральной машины, которые возникли во время транспортировки, а также в случае отсутствия или повреждения каких-либо дополнительных компонентов, незамедлительно обратитесь в торговую организацию, в которой вы приобрели этот бытовой прибор.

Если ваша стиральная машина не оснащена двойным впуском, то шланг для подачи горячей воды в комплектацию не входит.

### ДОПОЛНИТЕЛЬНЫЕ ПРИНАДЛЕЖНОСТИ

Инструкция по эксплуатации	Шланг подачи воды	Заглушка (4 шт.)	Ключ
			

## УСТАНОВКА СТИРАЛЬНОЙ МАШИНЫ

### Извлечение транспортировочных болтов

Перед использованием стиральной машины необходимо удалить из нее транспортировочные болты, расположенные с задней стороны корпуса.

Для этого выполните указанные ниже действия:

1. Ослабьте четыре транспортировочных болта с помощью гаечного ключа
2. Вытяните болт через широкую часть отверстия, удерживая его за головку. Повторите эту операцию для каждого болта.
3. Закройте отверстия прилагаемыми пластиковыми заглушками.
4. Сохраните транспортировочные болты, они могут понадобиться при последующей транспортировке прибора.

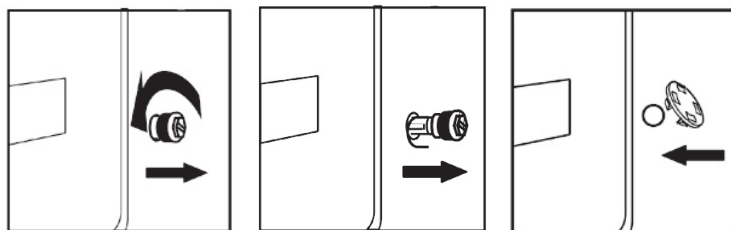

Стиральная машина

### Выравнивание машины в горизонтальной плоскости

Если стиральная машина установлена неровно (неустойчиво), то возможны сильные вибрации, шум и нарушения в ее работе. Для выравнивания машины используются передние регулируемые ножки. Порядок действий:

1. С помощью отвеса со шнуром проверьте, насколько ровно установлена стиральная машина (см. рисунок ниже). Если панели корпуса стиральной машины располагаются параллельно линии отвеса, это означает, что она установлена на ровной поверхности.

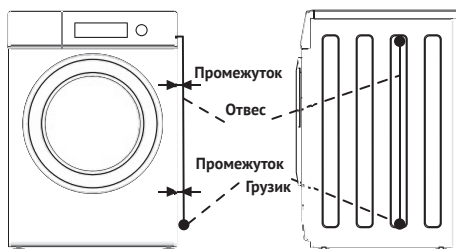

2. При необходимости выровняйте стиральную машину с помощью регулируемых ножек, как показано на рисунке ниже.

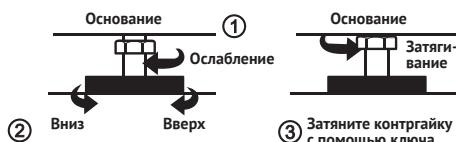

3. Возьмитесь за расположенные по диагонали углы верхней панели машины, слегка надавите на них и убедитесь в том, что машина располагается в устойчивом положении.

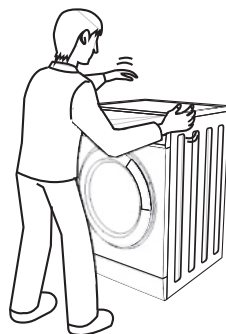

### ⚠ ПРЕДУПРЕЖДЕНИЕ

⇒ Стиральная машина должна быть полностью выровнена и находиться в устойчивом положении, а четыре ее опорные ножки должны плотно соприкасаться с поверхностью пола. После выравнивания стиральной машины опустите ее ножки как можно ниже.

⇒ Неправильное выравнивание может приводить к значительному шуму, вибрации и смещению стиральной машины во время ее работы.

⇒ В нижней части стиральной машины имеется вентиляционное отверстие (не допускается перекрывать его). Установите стиральную машину на ровную, твердую и нескользкую поверхность. С целью предотвращения травм не устанавливайте стиральную машину на мягкое ковровое покрытие, деревянный пол, платформы или стойки.

### Подсоединение шланга подачи воды

1. Подсоедините шланг подачи воды к водопроводному крану и зафиксируйте его, повернув гайку против часовой стрелки.

2. Подсоедините другой конец шланга к впускному патрубку клапана с задней стороны стиральной машины и плотно зафиксируйте его, повернув гайку по часовой стрелке. Если с задней части располагается один патрубок, к нему необходимо подсоединить шланг подачи холодной воды.

Если с задней части располагается два входных патрубка, то ко второму необходимо подсоединить шланг подачи горячей воды. При подсоединении шлангов руководствуйтесь приведенными ниже рисунками.

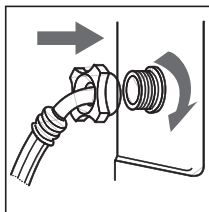
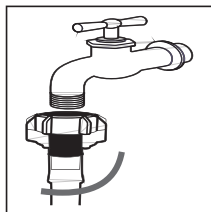

### Подсоединение сливного шланга

➤ Сливной шланг должен располагаться на высоте 65-100 см над поверхностью пола, в противном случае может ухудшиться процесс слива.

➤ Обеспечьте необходимую герметичность всех соединений.

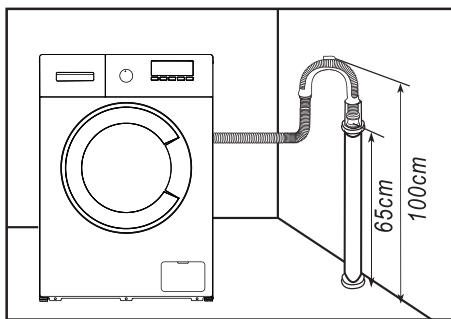

### ⚠ УКАЗАНИЯ

➤ Если после подсоединения шланга подачи воды обнаружена утечка, то необходимо повторить процедуру подсоединения, более плотно зафиксировав шланг.

➤ Не перегибайте шланги.

➤ Каждый раз перед использованием стиральной машины проверяйте надежность подсоединения шланга подачи воды.

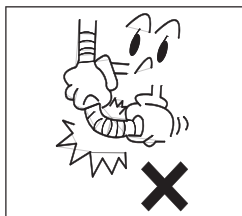

### ⚠ УКАЗАНИЕ

Конец сливного шланга не должен быть погружен в воду, иначе работа стиральной машины может быть нарушена.

### Подключение к сети питания

➤ Максимальный потребляемый прибором ток во время нагрева составляет 10 А, поэтому следует обязательно убедиться в том, что параметры системы электропитания (ток, напряжение и сечение проводников) в вашем доме рассчитаны на нормальную работу при нагрузке, создаваемой этим электроприбором.

➤ Прибор должен быть подключен к розетке, которая правильно

## Стиральная машина

установлена и надлежащим образом заземлена.

☞ Убедитесь в том, что напряжение в сети электропитания соответствует номинальному напряжению, указанному на заводской табличке стиральной машины.

☞ Вилка питания должна соответствовать розетке.

☞ При подключении к сети электропитания не допускается использовать переходники и удлинители.

☞ Не допускается подсоединять вилку к розетке и отсоединять от нее мокрыми руками.

☞ При извлечении вилки из розетки прочно удерживайте ее за корпус.

Не тяните за кабель питания.

☞ Если кабель питания поврежден или имеет какие-либо признаки износа, то его следует заменить. Для замены следует использовать специальный кабель питания, который может быть приобретен у компании-изготовителя или в сервисном центре.

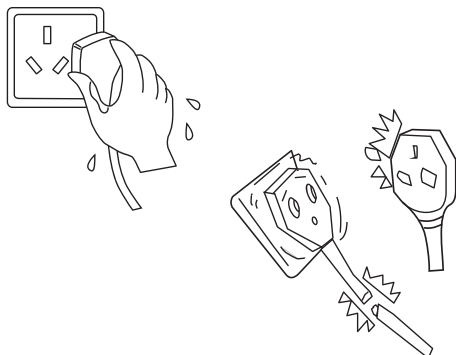

## ⚠ ПРЕДУПРЕЖДЕНИЕ

1. Данная машина должна быть правильно заземлена. При возникновении короткого замыкания заземление позволяет уменьшить опасность поражения электрическим током.

2. Стиральная машина должна быть подключена к цепи питания отдельно от других электрических приборов. В противном случае, возможно срабатывание аппарата защиты или предохранителя.

## МЕРЫ ПРЕДОСТОРОЖНОСТИ ПРИ ИСПОЛЬЗОВАНИИ

### Применение

☞ Приобретенная вами стиральная машина предназначена для бытового применения.

☞ Стиральная машина может использоваться только для стирки одежды, которая допускает машинную стирку.

☞ Ваша стиральная машина может быть подсоединена только к водопроводу с холодной водой. Для стирки приобретайте только бытовые моющие средства с низким пенообразованием и кондиционеры для белья, которые предназначены для машинной стирки.

☞ Некоторые предметы одежды могут содержать стальные проволочные вставки, которые при стирке могут выступать наружу. С целью предотвращения повреждения стиральной машины и одежды не следует стирать такую одежду в стиральной машине.

⇒ После окончания стирки необходимо перекрыть подачу воды и отсоединить машину от источника электропитания.

⇒ Стиральная машина должна эксплуатироваться в следующих условиях:

> Температура окружающего воздуха 0–40° С.

> Относительная влажность воздуха менее 95 % (при 25° С).

> Не разрешайте домашним животным подходить к стиральной машине.

> Не позволяйте детям или пожилым людям самостоятельно использовать стиральную машину (только под присмотром).

> Машина должна быть установлена и использоваться в помещениях, в которых имеется напольный слив (трап).

> Машина не предназначена для стирки ковров.

> Подключение машины к сети электропитания осуществляется по схеме «звезда». Вилка кабеля питания должна быть вставлена в трехконтактную розетку с заземляющим проводником. Розетка должна быть правильно и надежно заземлена.

### **Чистка и техническое обслуживание**



#### **ВНИМАНИЕ!**

#### **Опасность поражения электрическим током.**

⇒ Перед тем как приступить к выполнению работ по техническому обслуживанию, необходимо извлечь вилку питания из розетки или отклю-

чить питание машины с помощью автоматического выключателя (разъединителя).

⇒ С целью предотвращения взрыва не используйте химические растворители.

#### **Очистка корпуса и панели управления**

⇒ Протирайте поверхности мягкой влажной салфеткой.

⇒ Не используйте моющие средства с полирующим эффектом.

⇒ По окончании стирки немедленно удалите с поверхности остатки моющих средств.

⇒ Не допускается распылять или лить воду на поверхности машины.

#### **Чистка барабана**

⇒ Открыть люк стиральной машины для высушивания барабана.

⇒ Ржавчина: своевременно удаляйте ее с помощью не содержащих хлора средств.

⇒ Не используйте для чистки металлические мочалки.

## Стиральная машина

## ИСПОЛЬЗОВАНИЕ КОНТЕЙНЕРОВ ДЛЯ МОЮЩИХ И ДРУГИХ СРЕДСТВ

**Контейнер для жидкого моющего средства и отбеливателя**

☞ Используйте синтетические моющие средства с пониженным пенообразованием.

☞ Концентрированные жидкие моющие средства следует сначала разбавлять водой в соотношении один к двум и затем добавлять в контейнер.

**Контейнер для кондиционера**

☞ Кондиционер добавляется в контейнер перед началом стирки и затем автоматически подается в бак на последнем этапе полоскания.

☞ Концентрированные моющие средства перед добавлением в контейнер следует сначала разбавлять водой в соответствующей пропорции.

☞ При добавлении не превышайте отметку максимального уровня.

**Контейнер для порошкового синтетического моющего средства**

☞ При использовании труднорастворимых моющих средств, например, порошкообразного мыла, растворите их заранее, а затем добавьте в контейнер.

☞ Использование сильнопнящихся стиральных порошков и других моющих средств запрещено.

☞ Используйте моющее средство в соответствии с инструкцией компании-изготовителя.

☞ Добавление излишнего количества моющего средства приводит к избыточному пенообразованию, ухудшает качество полоскания, а также может стать причиной функциональных неисправностей.

☞ Выбирайте моющие средства в соответствии с типом и цветом белья, температурой воды и уровнем загрязнения.

**Меры по предотвращению замораживания стиральной машины**

Если в помещении, в котором установлена стиральная машина, возможно снижение температуры до уровня ниже 0° С, то необходимо предпринять соответствующие меры предосторожности.

1. Закройте кран.
2. Открутите шланг подачи воды.
3. Снимите сливной шланг с фиксатора (крючка) сзади машины и опустите конец этого шланга и шланга подачи воды в контейнер (для слива остатка воды). Включите программу отжима.
4. Отсоедините стиральную машину от сети питания.

5. Установите на место шланг подачи воды и сливной шланг.

**⚠ УКАЗАНИЯ**

1. Перед последующим использованием стиральной машины убедитесь в том, что температура окружающей среды превышает 0° С.
2. Если температура в помещении, в котором находится стиральная машина, может опускаться до уровня ниже 0° С, то после использования стиральной машины необходимо тщательно сливать остатки воды из сливного шланга и шланга подачи воды.
3. Если произошло замораживание контуров стиральной машины, обратитесь к техническому специалисту.





## Регулярное техническое обслуживание УКАЗАНИЯ

### Внимание! Опасность ожогов!

⇒ С целью предотвращения ожогов все работы со стиральной машиной следует выполнять только после достаточного охлаждения находящейся внутри нее воды.

⇒ Кран должен быть закрыт.

### Чистка сливного насоса (рекомендуется проводить один раз в шесть месяцев).

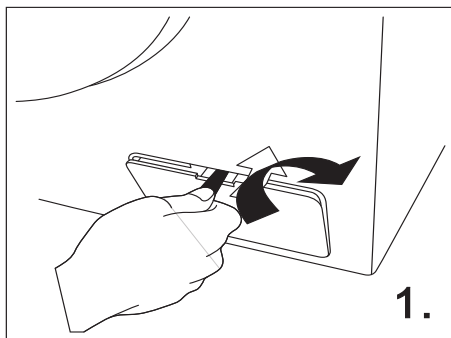

1.

1. Открутите фильтр, соберите (слейте) оставшуюся воду и извлеките из фильтра сливного насоса все посторонние предметы.

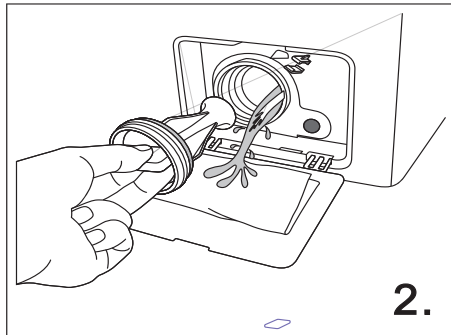

2.

2. Откройте крышку фильтра с помощью соответствующего инструмента (или, например, монеты), вращая ее по направлению стрелки.

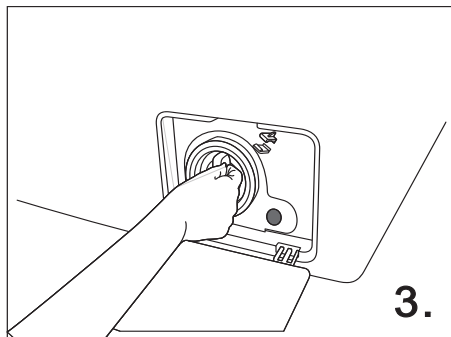

3.

3. Установите фильтр на место.

### Очистка сетчатого фильтра на входе (рекомендуется проводить один раз в шесть месяцев)

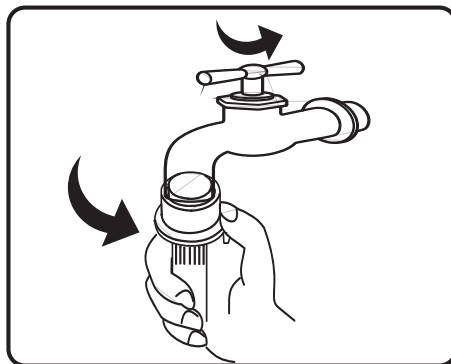

Закройте водопроводный кран, снимите шланг подачи воды с крана и очистите сетчатый фильтр с помощью небольшой кисточки.

## Стиральная машина

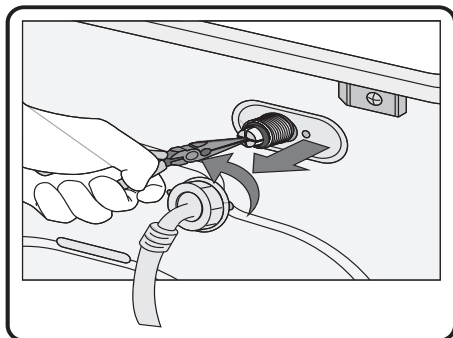

Открутите шланг подачи воды с задней части машины, извлеките сетчатый фильтр с помощью плоскогубцев и затем после очистки установите его на место.

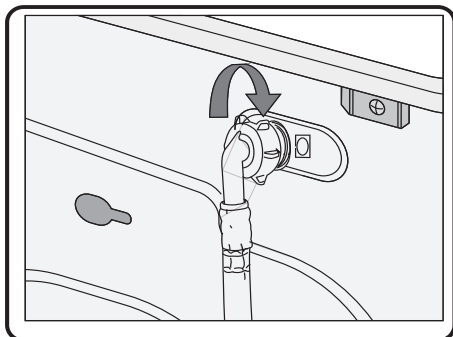

Подсоедините шланг подачи воды, откройте кран и убедитесь в отсутствии утечек воды.

### УКАЗАНИЯ ПО ИСПОЛЬЗОВАНИЮ СТИРАЛЬНОЙ МАШИНЫ

#### Подготовка к стирке

#### Сортировка белья

➔ Не превышайте номинальную загрузку, указанную для выбранной программы стирки.

➔ Чтобы предотвратить повреждение машины и одежды, обязательно извлекайте из одежды все посторонние предметы, например, скрепки, монеты и т.д.

➔ Свободно свисающие ленты и шнуры свяжите вместе, застегните молнии, пуговицы и крючки, зашейте распоровшиеся швы и дыры на одежде. Мелкие предметы (носовые платки, перчатки, носки и т.д.), а также легко подверженные замятию и износу предметы одежды помещайте в специальный сетчатый мешок для стирки. Вес белья в сетчатом мешке не должен превышать 400 г. Стирка этого белья должна осуществляться вместе с другой одеждой, которая не была помещена в этот мешок.

➔ Не допускается стирать указанное выше белье без мешка.

➔ Большие и маленькие вещи загружайте в соответствующей пропорции.

➔ При закрывании люка следите за тем, чтобы одежда не попала между ним и уплотнительным кольцом.

#### Сортировка белья

➔ Отсортируйте белье в соответствии с информацией, указанной компанией-изготовителем на этикетке одежды (тип ткани, цвет, рекомендуемая температура стирки и т.д.).

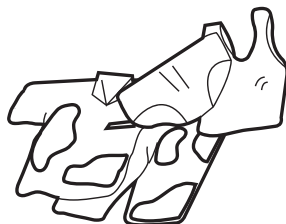

## НАЗВАНИЯ И НАЗНАЧЕНИЕ ЭЛЕМЕНТОВ ПАНЕЛИ УПРАВЛЕНИЯ

Описание дисплея	Выбор программы	Пуск/останов	Кнопка включения питания
<ul style="list-style-type: none"> <li>При включении питания на дисплее отображается скорость отжима и другая информация.</li> <li>Во время работы машины отображается время до окончания программы.</li> <li>При возникновении какого-либо отказа отображается его код.</li> </ul>	<ul style="list-style-type: none"> <li>Выберите необходимую программу в соответствии с типом белья и степенью его загрязнения.</li> </ul>	<ul style="list-style-type: none"> <li>Нажмите кнопку для запуска процесса стирки, для останова нажмите ее еще раз.</li> <li>Белье может быть добавлено в процессе стирки.</li> </ul>	<ul style="list-style-type: none"> <li>Эта кнопка используется для включения и отключения питания.</li> <li>После завершения процесса стирки питание отключается автоматически.</li> </ul>

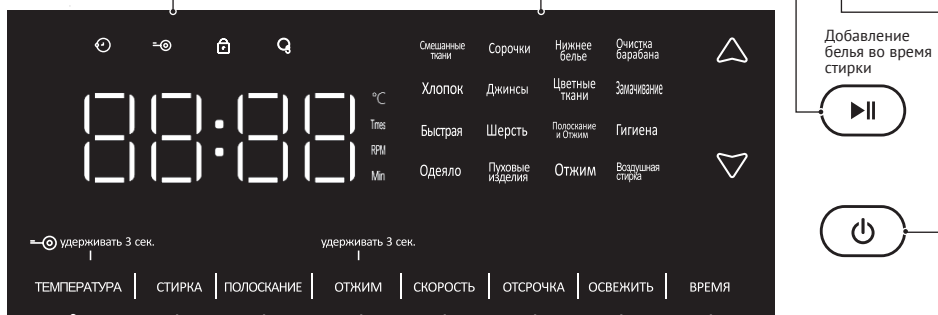

Кнопка настройки температуры (ТЕМПЕРАТУРА)	Кнопка настройки режима стирки (СТИРКА)	Настройка времени полоскания (ПОЛОСКАНИЕ)	Кнопка настройки длительности отжима (ОТЖИМ)	Кнопка настройки скорости (СКОРОСТЬ)	Кнопка отложенного пуска (ОТСРОЧКА)	Кнопка поддержания свежести (ОСВЕЖИТЬ) Воздушная стирка	Кнопка настройки времени стирки (ВРЕМЯ)
<ul style="list-style-type: none"> <li>Задайте температуру стирки в зависимости от типа белья.</li> <li>Диапазон настройки температуры зависит от используемой программы.</li> <li>Для некоторых программ существуют определенные ограничения.</li> <li>Нажать и удерживать в течение 3 секунд для включения защиты от доступа детей.</li> </ul>	<ul style="list-style-type: none"> <li>Позволяет настроить необходимую длительность стирки.</li> <li>В отношении настройки времени в некоторых программах действуют ограничения.</li> </ul>	<ul style="list-style-type: none"> <li>Позволяет настроить необходимую длительность полоскания.</li> <li>На настройку количества полосканий в некоторых программах накладываются ограничения.</li> </ul>	<ul style="list-style-type: none"> <li>Позволяет настроить необходимую длительность отжима.</li> <li>Включение отжима одним нажатием (удерживать кнопку в течение 3 секунд)</li> <li>В некоторых программах на настройку времени отжима накладываются ограничения.</li> <li>Удерживать кнопку нажатой в течение 3 секунд, чтобы включить функцию отжима (после включения питания стиральной машины).</li> </ul>	<ul style="list-style-type: none"> <li>Позволяет задать необходимую скорость отжима.</li> <li>В некоторых программах на настройку скорости отжима накладываются ограничения.</li> </ul>	<ul style="list-style-type: none"> <li>Позволяет настроить функцию отложенного пуска. Позволяет задать время, через которое процесс стирки должен быть завершён.</li> </ul>	<ul style="list-style-type: none"> <li>Возможно включение функции поддержания свежести, удаление специфического запаха осуществляется с помощью озона.</li> </ul>	<ul style="list-style-type: none"> <li>Возможна настройка нескольких периодов стирки.</li> <li>В некоторых программах на настройку времени стирки накладываются ограничения.</li> </ul>

## Стиральная машина

## ОПИСАНИЕ ПРОГРАММ

Хлопок	Стирка одежды из хлопка
Смешанные ткани	Стирка белья из хлопка и синтетики
Джинсы	Стирка джинсов
Шерсть	Стирка изделий из шерсти, допускающих машинную стирку
Одеяло	Стирка крупных пледов, стеганных одеял
Быстрая стирка	Стирка небольшого количества белья или незначительно загрязненного белья
Цветные ткани	Стирка темного или светлого цветного белья
Нижнее белье	Стирка нижнего белья
Сорочки	Стирка сорочек
Гигиена	Стирка детского белья
Полоскание + отжим	Для обработки белья, для которого требуется только полоскание и отжим
Отжим	Для обработки белья, для которого требуется только отжим
Очистка барабана	Для очистки барабана, одежда в барабан не загружается
Замачивание	Стирка сильнозагрязненных одеял и одежды большого размера
Пуховые изделия	Стирка пуховиков, допускающих машинную стирку
Воздушная стирка (Освежить)	Стирка с использованием озона без подачи воды

## УКАЗАНИЯ ПО СТИРКЕ ОБЫЧНОЙ ОДЕЖДЫ

## ПОРЯДОК ДЕЙСТВИЙ

1. Подготовка
2. Включите питание.
  - Поместите белье в барабан и закройте люк.
  - Добавьте моющее средство или стиральный порошок в соответствующий контейнер.
  - Откройте кран подачи воды, проложите (подсоедините) сливной шланг, вставьте вилку в розетку.
3. Выберите подходящую программу.
4. Выберите необходимые дополнительные функции.
5. Нажмите кнопку «Пуск/Останов».
6. После завершения процесса стирки выдается звуковой сигнал.

**УКАЗАНИЯ ПО СТИРКЕ ИЗДЕЛИЙ ИЗ ШЕРСТИ****ПОРЯДОК ДЕЙСТВИЙ**

- Включить питание и выбрать программу «Шерсть».

**ОБРАТИТЕ ВНИМАНИЕ!**

- Обращайте внимание на информацию, приведенную на этикетке или ярлыке по уходу за одеждой.
- После завершения стирки сразу же доставайте одежду и вывешивайте ее для сушки на воздухе – это позволит избежать деформации одежды.
- Для предотвращения повреждения одежды не допускается устанавливать температуру более 40° С.
- Для улучшения качества стирки вы можете использовать специальные средства, предназначенные для стирки изделий из шерсти.
- Отдельно стирайте цветную одежду светлых и темных тонов.

**УКАЗАНИЯ ПО ИСПОЛЬЗОВАНИЮ ФУНКЦИИ ОТЛОЖЕННОГО ПУСКА****ПОРЯДОК ДЕЙСТВИЙ**

- Включите питание и выберите подходящую программу и необходимые дополнительные функции.
- Нажмите кнопку отложенного пуска и настройте время, через которое стирка должна быть завершена.
- Нажмите кнопку «Пуск/Останов» для запуска функции отложенного пуска (время отложенного пуска настраивается с часовым интервалом, но не более чем на 24 часа).

**ОБРАТИТЕ ВНИМАНИЕ!**

- Если необходимо изменить заданное время, нажмите кнопку включения питания и выполните настройку снова.
- После настройки функция отложенного пуска может быть отменена нажатием кнопки включения питания.
- После подтверждения функции отложенного пуска нажмите кнопку отложенного пуска. Заданное время будет отображаться в течение 5 секунд.
- Точное время завершения стирки зависит от фактических условий, например, давления воды, скорости слива, типа одежды и температуры воды.

## Стиральная машина

**Функция "Освежить" (Воздушная стирка)****ПОРЯДОК ДЕЙСТВИЙ**

- Аккуратно поместите изделия, которые должны быть обработаны, в барабан и закройте люк. Нажмите кнопку включения питания и выберите программу «Воздушная стирка» (может применяться для дезинфекции и удаления запахов из кожаных изделий, обуви, головных уборов, сумок, детских игрушек и т.д.)

**ОБРАТИТЕ ВНИМАНИЕ!**

- Во время работы программы может чувствоваться характерный запах. Это связано с наличием небольшого количества озона, концентрация которого является безопасной для здоровья. Использование этой программы полностью безопасно для вас.
- Не используйте воздушную стирку для очистки изделий, легко подверженных выцветанию.
- Для работы этой программы вода не требуется.
- Если во время работы программы воздушной стирки, необходимо открыть люк, нажмите кнопку включения/отключения питания или кнопку «Пуск/Останов», через несколько минут произойдет разблокировка замка. В процессе выполнения этой программы на дисплее отображается  $\text{O}_3$ , что означает «озон» – на неисправность это не указывает.
- Замок люка не допускает мгновенную разблокировку – после отключения стиральной машины на дисплее отображается обратный отсчет времени, и только после завершения отсчета происходит разблокировка замка.

**ПОРЯДОК ИСПОЛЬЗОВАНИЯ ПРОГРАММЫ ГИГИЕНА****ПОРЯДОК ДЕЙСТВИЙ**

- Включите питание, выберите программу «Гигиена».

**ОБРАТИТЕ ВНИМАНИЕ!**

- Температура при использовании этой программы стирки составляет  $80^{\circ}\text{C}$ . Перед стиркой обязательно проверяйте, рассчитана ли одежда на такую температуру.
- Стирайте белое и светлое белье отдельно от темного.

**ФУНКЦИЯ ЗАЩИТЫ ОТ ДОСТУПА ДЕТЕЙ**

Если люк снова открывается до начала работы программы, во время работы машина автоматически запустит функцию защиты от доступа детей. Сначала открывается люк, и двигатель работает некоторое время. А затем люк будет разблокирован на некоторое время до тех пор, пока машина не начнет работать снова. Если люк будет открыт во время ожидания, то машина будет остановлена.

**ОТМЕНА ВЫДАЧИ ЗВУКОВОГО СИГНАЛА**

По завершении программы звуковой сигнал не выдается.

**ПОРЯДОК ВКЛЮЧЕНИЯ/ОТКЛЮЧЕНИЯ ВЫДАЧИ ЗВУКОВОГО СИГНАЛА**

Включите питание, нажмите кнопку «Пуск/Останов» и удерживайте ее до появления звукового сигнала. При отпускании кнопки функция отмены выдачи звукового сигнала завершает настройку.

Если повторить описанное выше действие, настройка будет отменена.

**ФУНКЦИЯ ДОБАВЛЕНИЯ БЕЛЬЯ**

Эта функция используется для добавления белья во время работы машины.

**ПОРЯДОК ДЕЙСТВИЙ**

Нажмите кнопку «Пуск/Останов» и удерживайте ее до тех пор, пока не погаснет индикатор часов. Замок люка разблокируется, и на дисплей выводится надпись «Add (Добавить)». Добавьте белье и закройте люк, затем нажмите кнопку «Пуск/Останов», чтобы продолжить процесс стирки.

- Не прилагайте чрезмерного усилия при открытии люка. Это может привести к его повреждению, и в этом случае работа со стиральной машиной станет небезопасной.
- Если в барабане имеется много пены или воды, то после открытия люка используйте сухое полотенце, чтобы предотвратить выход пены или воды наружу.

**ВКЛЮЧЕНИЕ ОТЖИМА ОДНИМ НАЖАТИЕМ**

Функция быстрого включения отжима одним нажатием.

**ПОРЯДОК НАСТРОЙКИ**

Включите стиральную машину, затем удерживайте кнопку «spin (отжим)» нажатой до тех пор, пока не будет выдан звуковой сигнал, после чего функция отжима может использоваться.

## Стиральная машина

**ФУНКЦИЯ БЛОКИРОВКИ ДОСТУПА ДЕТЕЙ**

Вы можете использовать функцию блокировки доступа детей, чтобы предотвратить изменение режима работы стиральной машины ребенком.

При включении этой функции открытие люка становится невозможным, и нажатие перестают реагировать все кнопки, за исключением кнопки включения питания. После отмены этой функции люк может быть открыт снова.

**ПОРЯДОК ВКЛЮЧЕНИЯ/ОТКЛЮЧЕНИЯ ФУНКЦИИ**

Включить питание, нажать кнопку настройки температуры и не отпускать ее в течение 3 секунд до тех пор, пока не будет выдан звуковой сигнал. Функция блокировки доступа детей теперь включена. Если повторить описанное выше действие, функция блокировки доступа будет отменена.

**СОВЕТЫ ПО ВЫПОЛНЕНИЮ СТИРКИ**

- Перед стиркой проверяйте, чтобы в карманах не было посторонних предметов (например, монет, булавок, скрепок, бумаги и т. д.).
- Застегивайте на одежде все имеющиеся застёжки-молнии, пуговицы и крючки. Свободно свисающие ленты и шнурки необходимо связать вместе.
- Не стирайте вместе белое и цветное белье.
- В процессе стирки выполняйте требования и рекомендации компании-изготовителя одежды, приведенные на этикетке одежды и ярлыке по уходу.
- Перед первой стиркой смочите белое полотенце в моющих средствах, затем потрите им на незаметном участке белья и проверьте, не окрасилось ли белое полотенце. Если цвет материала потускнел, то стирку этого белья следует выполнять с особой осторожностью.
- Если на предмете одежды имеется чрезмерно загрязненная деталь, аккуратно потрите ее в одном направлении с помощью полотенца или мягкой щетки, смоченной в моющих средствах, затем загрузите белье в машину.
- Машина может сильно вибрировать в режиме отжима, если в нее загружено только несколько предметов одежды или один большой и тяжелый. В таком случае следует дополнительно добавить в барабан еще 2–3 предмета одежды, чтобы устранить эту вибрацию.





## УХОД И ТЕХНИЧЕСКОЕ ОБСЛУЖИВАНИЕ

⇒ В процессе эксплуатации стиральной машины необходимо организовать надлежащий уход и обслуживание. Это позволит обеспечить длительный срок службы прибора.

⇒ Для предотвращения опасности поражения электрическим током перед проведением обслуживания обязательно извлекайте вилку питания машины из розетки.

### Корпус стиральной машины

⇒ Протирайте корпус машины мягкой чистой салфеткой.

При наличии значительных загрязнений смочите ткань в моющем средстве или жидком мыле и затем выполните очистку корпуса машины.

⇒ Не лейте воду непосредственно на машину.

⇒ Не используйте для чистки корпуса машины чистящий порошок, абразивную пасту, растворители, бензин, спирт и другие химические средства.

### Уплотнитель загрузочного люка стиральной машины

Каждый раз после использования стиральной машины протирайте уплотнитель полотенцем, удаляя загрязнения и остатки волокон. Если через канавку уплотнителя стиральной машины проходит штырь или другой подобный конструктивный элемент, обязательно извлеките его перед проведением чистки.

## Порядок чистки контейнеров для моющих средств

⇒ Регулярно очищайте контейнеры для моющих средств и удаляйте образующуюся на остатках моющих средств плесень.

⇒ Приподнимите лоток и вытяните его из корпуса, затем выполните его очистку с помощью воды и установите на место.

**ВЫТЯНИТЕ**

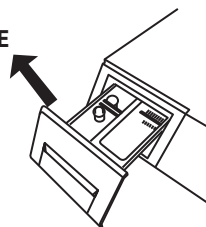

## Очистка клапана впуска воды (рекомендуемая периодичность чистки — один раз каждые 6 месяцев)

1. Отсоедините шланг подачи воды от входного патрубка.

2. Извлеките металлический фильтр из клапана впуска воды.

3. Очистите металлический фильтр с помощью зубной щетки или другого подобного инструмента и затем установите фильтр обратно в клапан.

4. Подсоедините шланг подачи воды.

5. Не допускайте накапливания ворса и остатков волокон вокруг стиральной машины (не

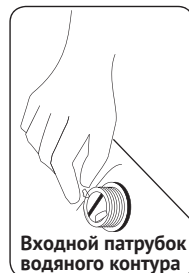

## Стиральная машина

относится к приборам, предназначенным для подключения к системе вытяжной вентиляции здания).

**В случае замораживания контура**

1. Оберните место соединения крана и шланга подачи воды горячим полотенцем.

2. Отсоедините шланг подачи воды и поместите его в емкость с горячей водой с температурой примерно 50° С.

3. Залейте в бак стиральной машины примерно 2–3 литра горячей воды (50° С).

4. Подсоедините шланг подачи воды, откройте кран и выполните пуск машины, затем проверьте, проходит ли свободно вода через шланг подачи воды и сливной шланг.



## СИТУАЦИИ, НЕ СВИДЕТЕЛЬСТВУЮЩИЕ О НАРУШЕНИЯХ В РАБОТЕ

СИТУАЦИЯ	ПРИЧИНА
Не открывается загрузочный люк стиральной машины.	<ul style="list-style-type: none"> <li>• Стиральная машина находится в рабочем режиме.</li> <li>• Включена функция блокировки доступа детей.</li> <li>• Между уплотнительной манжетой и загрузочным люком зажато белье.</li> </ul>
Чувствуется посторонний запах.	<ul style="list-style-type: none"> <li>• В конструкции имеются компоненты из резины, поэтому может чувствоваться запах резины.</li> </ul>
Малое количество воды в баке в процессе стирки и отжима.	<ul style="list-style-type: none"> <li>• Для стирки белья стиральной машине требуется лишь небольшое количество воды.</li> </ul>
В стиральную машину не поступает вода.	<ul style="list-style-type: none"> <li>• Возможно, закрыт водопроводный кран.</li> <li>• Возможно, замерзла вода в подающем шланге.</li> <li>• Возможно засорился шланг подачи воды или металлический фильтр во входном патрубке водяного контура.</li> </ul>
Подача воды в стиральную машину во время выполнения процесса стирки.	<ul style="list-style-type: none"> <li>• Вода подается внутрь бака автоматически при снижении ее уровня.</li> <li>• В процессе стирки добавлено дополнительное белье.</li> </ul>
В процессе стирки происходит слив воды.	<ul style="list-style-type: none"> <li>• Добавлено излишнее количество моющих средств или используются моющие средства с повышенным пенообразованием.</li> </ul>
Изменяется время, оставшееся до окончания программы стирки.	<ul style="list-style-type: none"> <li>• Если белье неравномерно распределено внутри барабана, то для балансировки производится добавление воды.</li> <li>• Время, оставшееся до окончания программы стирки, рассчитывается исходя из расхода воды 15 литров в минуту. По мере изменения давления воды фактическое время будет соответствующим образом уменьшаться или увеличиваться.</li> <li>• Если неравномерное распределение белья обнаруживается на этапе отжима, то длительность этапа отжима соответствующим образом увеличивается с целью устранения дисбаланса.</li> </ul>
В процессе отжима слышны посторонние звуки.	<ul style="list-style-type: none"> <li>• Проверьте, не соприкасается ли кабель питания с корпусом машины.</li> <li>• Проверьте, удалены ли используемые для транспортировки фиксирующие болты.</li> <li>• Проверьте, не попали ли внутрь барабана какие-либо посторонние металлические предметы, например, заколки для волос.</li> </ul>
Программа останавливается при прерывании подачи питания от электросети.	<ul style="list-style-type: none"> <li>• Если происходит прерывание подачи питания от электросети, программа останавливается и при возобновлении питания не продолжает выполняться далее. Для продолжения работы необходимо нажать кнопку включения/отключения питания и повторно настроить программу.</li> </ul>
Аварийное открытие люка.	<ul style="list-style-type: none"> <li>• Если произошла авария в сети электропитания и питание не подается в течение длительного времени, то вы можете извлечь белье из барабана. Для этого отсоедините кабель питания от розетки и проверьте, что барабан не вращается, а затем потяните вниз аварийный шнур в нижнем правом углу корпуса. После характерного щелчка люк может быть открыт (заранее убедитесь в том, что уровень воды находится ниже уровня барабана и температуры воды ниже 60° C).</li> </ul>

Стиральная машина

**ПОИСК И УСТРАНЕНИЕ НЕИСПРАВНОСТЕЙ**

КОД ОТКАЗА (СБОЯ)	ВИД ОТКАЗА (СБОЯ)	ПРОВЕРКИ, КОТОРЫЕ НЕОБХОДИМО ВЫПОЛНИТЬ	ПОРЯДОК УСТРАНЕНИЯ ОТКАЗА (СБОЯ)
	Стиральная машина не работает.	<ul style="list-style-type: none"> <li>• Убедитесь в том, что вилка кабеля питания надежно подсоединена к розетке.</li> <li>• Нажмите кнопку включения/отключения питания.</li> <li>• Нажмите кнопку ПУСК/ПАУЗА.</li> <li>• Нажмите кнопку отложенного пуска (START DELAY).</li> <li>• Проверьте наличие напряжения в сети электропитания.</li> <li>• Проверьте, не перегорел ли предохранитель и не сработал ли автоматический выключатель.</li> </ul>	
F8E1	Вода не поступает в бак машины или недостаточный расход подаваемой воды.	<ul style="list-style-type: none"> <li>• Возможно, закрыт водопроводный кран.</li> <li>• Возможно, замерзла вода в подающем шланге.</li> <li>• Возможно, засорился шланг подачи воды или металлический фильтр во входном патрубке водяного контура.</li> <li>• Возможно, отключено водоснабжение.</li> </ul>	Выполните необходимые проверки и устраните нарушение, затем один раз нажмите кнопку ПУСК/ПАУЗА, чтобы возобновить работу стиральной машины.
F9E1	Не производится слив воды	<ul style="list-style-type: none"> <li>• Проверьте высоту расположения слива.</li> <li>• Неправильно подсоединен сливной шланг.</li> <li>• Возможно, сливной шланг засорен остатками волокон (ворсом).</li> <li>• Возможно, подсоединен слишком длинный сливной шланг.</li> </ul>	Выполните необходимые проверки и устраните нарушение, затем один раз нажмите кнопку ПУСК/ПАУЗА, чтобы возобновить работу стиральной машины.
H	Отказ открытия загрузочного люка стиральной машины.	<ul style="list-style-type: none"> <li>• Возможно, используется горячая вода.</li> <li>• Возможно, слишком высокая температура воды при стирке.</li> <li>• Возможно, слишком высокий уровень воды в барабане.</li> </ul>	После того как температура или уровень воды опустятся до безопасного уровня, люк автоматически разблокируется.
U3	Невозможно выполнить отжим.	<ul style="list-style-type: none"> <li>• Возможно, стиральная машина установлена неустойчиво.</li> <li>• Возможно, в стиральную машину загружен слишком большой или тяжелый предмет одежды.</li> <li>• Возможно, в стиральную машину загружено слишком мало белья.</li> <li>• Возможно, одеяло внутри барабана свернулось в ком.</li> </ul>	Если загружено слишком мало белья, добавьте еще 2–3 изделия, затем проверьте машину, закройте загрузочный люк и нажмите один раз кнопку ПУСК/ПАУЗА, чтобы возобновить работу стиральной машины.
U4	Загрузочный люк не закрыт.		Закройте загрузочный люк при горящем индикаторе блокировки (DOOR LOCK), и затем нажмите кнопку ПУСК/ПАУЗА, машина при этом перейдет в рабочий режим.
O3	Загрузочный люк не открывается.	<ul style="list-style-type: none"> <li>• Возможно, включена функция воздушной стирки.</li> <li>• Возможно, включена функция поддержания свежести.</li> <li>• Возможно, включена функция очистки барабана.</li> </ul>	Нажмите кнопку «Пуск/Останов» для продолжения работы или нажмите кнопку включения/отключения питания и подождите несколько минут, замок люка откроется автоматически. В этом случае не рекомендуется производить отключение машины путем извлечения вилки из розетки.
U33	Напоминание о том, что не были извлечены используемые для транспортировки фиксирующие болты.	<ul style="list-style-type: none"> <li>• Проверьте, извлечены ли транспортировочные болты.</li> </ul>	Отключите питание и выкрутите транспортировочные болты.

**ТЕХНИЧЕСКИЕ ХАРАКТЕРИСТИКИ**

Модель	WIS 56149 G	WID 56149 G
Питание, В/Гц	220–230/50	
Скорость отжима об/мин / Загрузка, кг	1400 / 9,0	
Габаритные размеры (Ш x Г x В), мм	600 x 580 x 850	
Потребляемая мощность (в режиме стирки), Вт	122	82
Потребляемая мощность (в режиме отжима), Вт	398	222
Потребляемая мощность (в режиме нагрева), Вт	1800	
Требуемое давление воды:	0,03–0,8 МПа	

Стиральная машина

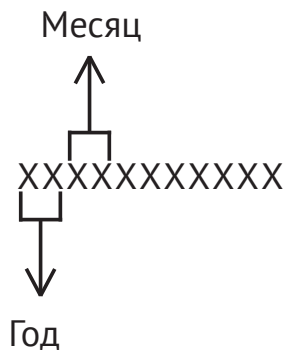
**СЕРИЙНЫЙ НОМЕР:****Производители:**

Вирпул (Чайна) Ко. Лтд.  
Улица Ксию 4477, Зона промышленного развития Нью&Хай-тек,  
город Хэфэй, провинция Аньхэй, КНР

**Импортеры:**

ООО «Эм Джи Русланд», 141400  
г. Химки, ул. Бутаково, д. 4

NOTES / ДЛЯ ЗАМЕТОК

---

---

---

---

---

---

---

---

---

---

---

---

---

---

---

---

---

---

---

---

---

---

---

---

---









## ООО «КУППЕРСБЕРГ-СЕРВИС»

УСТАНОВКА, ГАРАНТИЙНОЕ И ПОСТГАРАНТИЙНОЕ ОБСЛУЖИВАНИЕ  
ПО МОСКВЕ И МОСКОВСКОЙ ОБЛАСТИ

 +7 (495) 236-90-67

---

Телефон горячей линии Kuppersberg:

 8 (800) 250-17-18

(Звонки для всех регионов бесплатные).

 Часы работы линии: с 9:00 до 18:00 Пн-Пт

---

➔ Полный список авторизованных сервисных центров Kuppersberg можно найти на официальном сайте компании

 <http://kuppersberg.ru>

---

➔ Данный паспорт технического изделия заменяет гарантийный талон.

➔ Гарантийный срок исчисляется со дня заключения договора купли-продажи.

➔ При отсутствии документов подтверждающих покупку, эти сроки исчисляются со дня изготовления товара (Ст. 19 ЗоЗПП, пункт 2).

---

## УСЛОВИЯ ГАРАНТИИ

Настоящие условия гарантии действительны на территории России, если иные условия не установлены действующим законодательством:

1. Изготовитель устанавливает гарантийный срок 2 (два) года со дня передачи Потребителю на следующие виды техники: воздухоочистители, встраиваемую технику. Срок службы бытовой техники «Kuppersberg» при соблюдении правил эксплуатации и применения ее в бытовых целях составляет 10 (десять) лет.

2. Гарантия распространяется на изделия, использующиеся только для личных, семейных, домашних нужд, а также нужд, не связанных с осуществлением предпринимательской деятельности.

3. Проследите, чтобы гарантийный талон был правильно заполнен, не имел исправлений и в нем были указаны: дата продажи, штамп торговой организации и подпись продавца, модель и серийный номер изделия, дата установки, название и штамп фирмы-установщика.

4. Сохраняйте гарантийный документ, чек на проданное изделие и квитанцию на услуги по его установке (доставке), доработке водяных и электрических внутриквартирных коммуникаций, а также любые другие документы, относящиеся к гарантийному или техническому обслуживанию изделия.

5. Прежде чем вызвать специалиста сервисного центра, внимательно прочитайте инструкцию по эксплуатации изделия. Если изделие исправно, то за сервисным центром остается право требовать от Потребителя оплаты ложного вызова.

6. Любые претензии по качеству изделия рассматриваются только после предварительной проверки качества изделия представителем сервисного центра.

7. Изготовитель не несет какой-либо ответственности за любой возможный ущерб, нанесенный потребителю, в случае несоблюдения последним требований Изготовителя, указанных в данном гарантийном документе и инструкции по эксплуатации.

8. Гарантийный срок на элементы освещения (галогеновые, светодиодные и лампы накаливания) составляет 15 дней со дня продажи прибора.

**Гарантия не распространяется на изделия, недостатки в которых возникли вследствие:**

1. Несоблюдения требований Изготовителя, указанных в гарантийном документе;
2. Несоблюдения Потребителем правил установки, подключения, эксплуатации, хранения или транспортировки изделия, указанных в инструкции по эксплуатации;
3. Ремонта неуполномоченными на то лицами, если таковой ремонт повлек за собой отказ изделия;
4. Разборки изделия, изменения конструкции и других вмешательств, не предусмотренных инструкцией по эксплуатации;
5. Неисправностей и повреждений, вызванных экстренными условиями и действием непреодолимой силы (пожар, стихийные бедствия, и т.д.);
6. Повреждений техники или нарушений ее нормальной работы, вызванных животными или насекомыми;
7. Повреждений техники или нарушений ее нормальной работы, вызванных сверхнормативными отклонениями параметров сети электро-, газо-, или водоснабжения от номинальных значений;
8. Исползования изделия для предпринимательской деятельности или в непредусмотренных целях;
9. Образования на нагревательных элементах избыточного слоя накипи (при повышенной жесткости воды необходима обработка соответствующими составами);
10. Попадания во внутренние рабочие объемы изделия посторонних предметов, мелких деталей одежды или остатков пищи;
11. Механических повреждений изделия Потребителем (царапины, трещины, сколы и т.п.);
12. Потери товарного вида изделия вследствие воздействия на изделие химических веществ;
13. Термических и других подобных повреждений, которые возникли в процессе эксплуатации.

**Изготовитель не принимает претензии в следующих случаях:**

1. Несоблюдение правил установки;
2. Отсутствие оригинального гарантийного талона;
3. Отсутствие в гарантийном талоне следующих сведений: даты продажи, штампа торгующей организации, подписи продавца, модели и серийного номера изделия;
4. Внесение любых исправлений (изменений) в текст гарантийного документа.

**Установка и подключение крупной бытовой техники:**

1. Производитель рекомендует Вам доверить установку и подключение изделия «Kuppersberg» специалистам сервисного центра. Вы можете также обращаться в любую другую организацию, имеющую сертификат на оказание подобных услуг.

2. Оплата работ по установке и подключению изделия происходит по прейскуранту сервисного центра. Условия оплаты работ по установке и подключению регулируются действующим законодательством. Изготовитель не несет какой-либо ответственности за любой ущерб, нанесенный имуществу граждан вследствие установки и подключения, не соответствующих требованиям, указанным в инструкции по эксплуатации, и произведенных неуполномоченными на то лицами.

3. В случае нарушения требований Изготовителя по установке и подключению, ответственность за причиненный ущерб несет лицо, проводившее эту работу.

4. Газовая бытовая техника может быть установлена только специалистом, имеющим допуск на установку газового оборудования. Гарантийное обслуживание осуществляется только при наличии отметки об установке или документа уполномоченной организации.

Изделие, имеющее трех-контактную сетевую вилку, обязательно должно быть заземлено!





⇒ **ВНИМАНИЕ!**

**ДАННЫЙ ПАСПОРТ ИЗДЕЛИЯ  
ТАК ЖЕ ЯВЛЯЕТСЯ  
ГАРАНТИЙНЫМ ТАЛОНОМ,  
ПРОСЬБА НЕ УНИЧТОЖАТЬ  
ДО КОНЦА ЭКСПЛУАТАЦИИ  
ТЕХНИКИ.**

⇒ Kuppersberg

⇒ [www.kuppersberg.ru](http://www.kuppersberg.ru)

⇒ [info@kuppersberg.ru](mailto:info@kuppersberg.ru)