

# GRAEF.

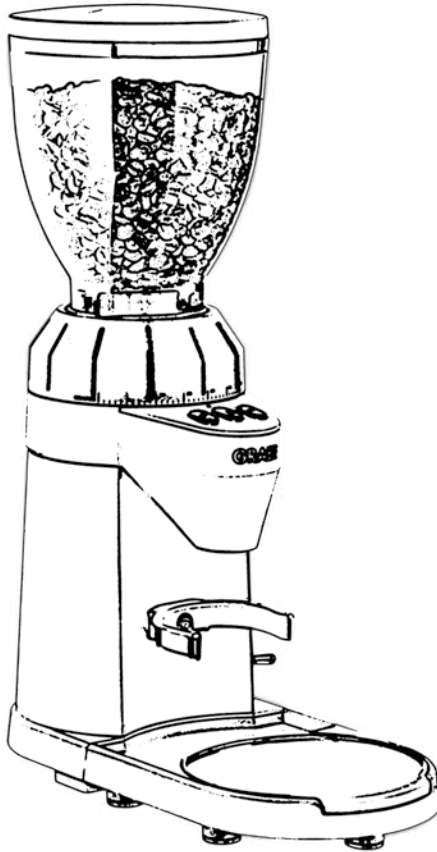

Руководство по эксплуатации



CM 900

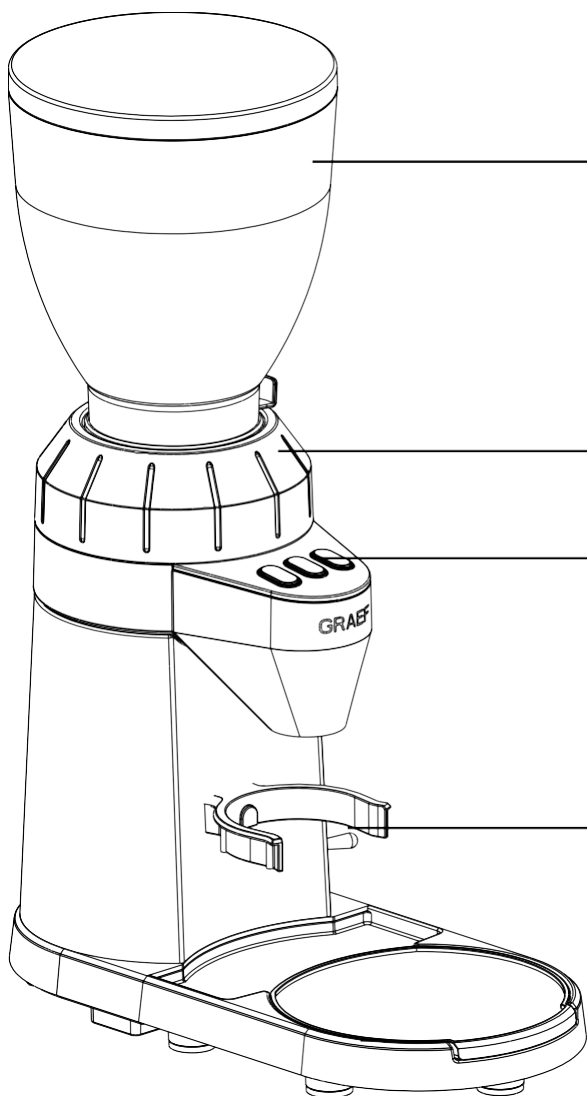

Контейнер для  
кофейных зерен

Шлифовальная муфта с  
регулировкой степени  
измельчения

Кнопки  
программирования

Держатель для  
порционного  
фильтра

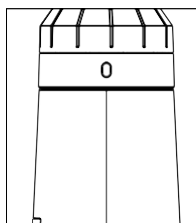



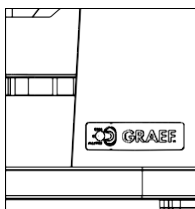

Кнопка  
разблокировки



Включение/выключение с  
функцией авто

## СОДЕРЖАНИЕ

Указания по технике безопасности.....	4
Распаковка.....	6
Требования к месту установки.....	6
Перед первым использованием.....	6
Настройка помола.....	6
Помол кофе с функцией непрерывной работы.....	7
Помол кофе непосредственно в поратфильтр.....	7
Помол кофе непосредственно в портафильтр с помощью   .....	7
Программирование кнопок   .....	7
Заводская настройка.....	9
Очистка.....	9
Очистка измельчителя.....	9
Настройка степени помола .....	10
Утилизация.....	11
Двухлетняя гарантия.....	11

## **Указания по технике безопасности**

Данный прибор соответствует предписанным правилам техники безопасности. Однако неправильное использование может привести к травмам и повреждению имущества.

Соблюдайте следующие указания по технике безопасности для обеспечения безопасного обращения с прибором:

- Перед использованием прибора проверьте его на наличие видимых повреждений корпуса, соединительного кабеля и штекера. Не эксплуатируйте поврежденный прибор.
- Ремонт может выполняться только специалистом или службой поддержки клиентов Graef. Неправильный ремонт может привести к значительной опасности для пользователя. Кроме того, гарантия будет аннулирована.
- В течение гарантийного срока прибор может быть отремонтирован только в сервисном центре Graef, в противном случае в случае последующего повреждения гарантия больше не действует.
- Дефектные компоненты могут быть заменены только оригинальными запасными частями. Только эти детали гарантированно отвечают требованиям безопасности.
- Прибор может использоваться людьми с ограниченными физическими, сенсорными или умственными способностями или с недостаточным опытом и/или знаниями, если они получили инструктаж по безопасному использованию прибора и понимают связанные с этим опасности.
- Дети не должны пользоваться этим прибором. Храните прибор и шнур питания в недоступном для детей месте.
- Дети должны находиться под присмотром, чтобы они не играли с прибором.

- Перед монтажом, демонтажем или использованием прибор должен быть выключен.
- Прибор не предназначен для использования с внешним таймером или отдельным пультом дистанционного управления.
- Данный прибор предназначен для использования в бытовых и аналогичных целях. Может применяться, например: дома, в офисе, на кухне для магазинов и офисов; в фермерских хозяйствах, гостями в гостиницах, мотелях и других жилых заведениях.
- Всегда вытаскивайте шнур питания из розетки за вилку, а не за кабель.
- Не прикасайтесь к вилке мокрыми руками.
- Не переносите прибор за соединительный кабель.
- Никогда не транспортируйте прибор во время работы.
- Всегда отключайте прибор от сети перед сборкой, разборкой или чисткой.
- Этот прибор подходит только для помола кофейных зерен.
- Упаковочные материалы не должны использоваться для игры. Существует опасность удушья.
- Следуйте инструкциям по требованиям к месту установки и электрическому подключению прибора, чтобы избежать травм и повреждения имущества.
- Не пытайтесь снова молоть молотый кофе.

## **Распаковка**

Чтобы распаковать прибор, выполните следующие действия:

- Извлеките прибор из коробки.
- Снимите все упаковочные детали.
- Удалите все наклейки на приборе (не снимайте фирменную табличку).

## **Требования к месту установки**

Для безопасной и безотказной работы прибора место установки должно отвечать следующим требованиям:

- Прибор должен быть установлен на прочную, ровную, горизонтальную, нескользящую и термостойкую поверхность с достаточной несущей способностью.
- Выберите место, где дети не смогут добраться до прибора.
- Прибор не предназначен для установки в стену или встроенный шкаф.
- Не устанавливайте прибор в жаркой, влажной или сырой среде.
- Электробезопасность прибора гарантируется только в том случае, если он подключен к розетке с защитным заземляющим проводом. Эксплуатация в розетке без защитного заземляющего провода запрещена. Если есть сомнения, поручите проверку дома квалифицированному электрику. Производитель не несет ответственности за повреждения, вызванные отсутствием или обрывом провода защитного заземления.

## **Перед первым использованием**

Очистите все детали, как описано в разделе «Очистка».

## **Настройка помола**

С помощью различных настроек кофемолки можно влиять на размер молотого кофе. Невозможно дать точную информацию о помоле, так как здесь играет роль множество различных факторов, таких как тип кофе/зерен, комнатная температура, личный вкус и т.д.

Вообще говоря, для эспрессо следует выбирать более мелкий помол, для фильтр-кофе - средний, а для френч-пресса - более крупный.

Примечание: Если вы используете очень тонкий помол, то может быть, что молотый кофе слипается в комки. Если различные комочки молотого кофе блокируют поступление в кофемолку, слегка постучите по контейнеру для кофейных зерен.

### **Помол кофе с функцией непрерывной работы**

- Вставьте вилку в розетку.
- Заполните контейнер для кофейных зерен кофейными зернами.

Примечание: Используйте только целые кофейные зерна.



- Установите желаемый помол.
- Поместите контейнер для молотого кофе.
- Установите переключатель в положение «ON».
- После того как вы смолотли нужное количество кофе, установите переключатель в положение «OFF».



Помол кофе непосредственно в портафильтр



- Вставьте большой или маленький держатель портафильтра.
- Удерживайте портафильтр в держателе.
- Установите желаемую степень помола.
- Установите переключатель в положение «ON»
- После достижения желаемого количества молотого кофе установите переключатель в положение «OFF».

### **Помол кофе в порцафильтр кнопками помола**



- Удерживайте портафильтр в держателе портафильтра.
- Установите переключатель в положение «AUTO».
- Нажмите кнопку  для 1 чашки или кнопку  для 2 чашек.
- Как только помол остановится, начните утрамбовывать его.

Примечание: Вы можете остановить помол в любое время, нажав кнопку  или .

Кнопку (  или  ) нажмите ещё раз для завершения помола.

### **Программирование кнопок и**

- Если предустановленный режим помола не соответствует вашим потребностям, вы можете отрегулировать его с помощью кнопки "P".

- Удерживайте портафильтр в держателе портафильтра.
- Установите переключатель в положение "AUTO".
- Нажмите кнопку "P" и удерживайте ее нажатой в течение примерно 2 сек.
- Все 3 лампы мигают, и свет уменьшается. Теперь отпустите клавишу "P".

Примечание: Режим программирования можно отменить в любое время, нажав клавишу "P".

- Теперь выберите, хотите ли вы изменить помол для ☺ или ☹  
Нажмите соответствующую кнопку.
- Выбранная кнопка мигает, и начнётся измельчение.
- Молотый кофе попадает в портафильтр.
- Чтобы запрограммировать нужное время, нажмите кнопку 1 чашка или 2 чашки, чтобы завершить процесс измельчения.
- Чтобы завершить процесс измельчения, нажмите кнопку 1 чашка или 2 чашки (в зависимости от того, какая из них была выбрана и горит).
- Измельчение останавливается, а желаемое время для 1 чашки или 2 чашек сохраняется.

**Примечание:** Степень помола сейчас не следует менять, чтобы не изменить количество молотого кофе. После смены степени помола программирование времени необходимо повторить.

Возможное время программирования для 1 и 2 чашек составляет от 2 сек. до 40 сек.

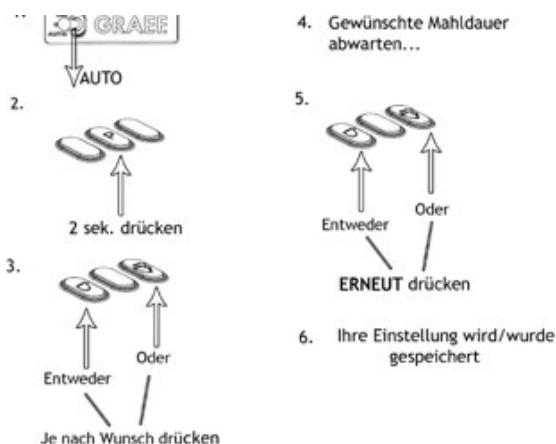



## **Заводская настройка**

Чтобы восстановить заводские настройки, нажмите кнопку "P" примерно на 5 сек. - все 3 кнопки мигают несколько раз.

## **Очистка**

Старый кофе, оставленный в машине, может окислиться. Это влияет на вкус и может привести к неприятному прогорклому вкусу. Прибор всегда должен быть в исправном состоянии для обеспечения оптимальных результатов.

Чистите прибор не реже одного раза в неделю.

- Очистите внешние поверхности прибора мягкой влажной тканью. В случае сильного загрязнения можно использовать мягкое чистящее средство.
- Закройте контейнер для кофейных зерен с помощью скользящего замка и снимите его. Крепко удерживая корпус кофемолки, нажмите на контейнер для зёрен вниз и поверните его против часовой стрелки, чтобы извлечь.
- Возьмите неиспользованные зёрна и поместите их в контейнер с воздушным клапаном, чтобы они сохранили свой аромат.
- Промойте контейнер для кофейных зерен и контейнер для порошка в теплой воде с небольшим количеством моющего средства.
- Затем хорошо просушите обе емкости.

## **Очистка измельчителя**

- Извлеките контейнер для кофейных зерен, как описано в разделе «Очистка».
- Поворачивайте кольцо кофемолки против часовой стрелки, пока стрелка справа рядом с надписью «FINE» не окажется над первой стрелкой на задней панели машины.
- Теперь нажмите на спусковую кнопку и поворачивайте шлифовальное кольцо дальше, пока верхняя стрелка не окажется над второй стрелкой.
- Снимите шлифовальный обод вместе с верхним измельчителем.

- Снимите верхний измельчитель и очистите с помощью прилагаемой щетки.
  - Также очистите нижний измельчитель с помощью щетки.
  - После очистки установите шлифовальное кольцо обратно на машину.
  - Верхняя стрелка должна указывать на вторую стрелку (Align).
  - Затем вставьте верхний измельчитель. Поворачивайте его до тех пор, пока он не попадет на шлифовальный диск.
  - Поверните кольцо кофемолки по часовой стрелке до желаемого помола.
- Примечание: Чтобы проверить, правильно ли вставлены жернова, можно попробовать вытащить их за металлическое кольцо. Снятие должно быть невозможным.
- Установите контейнер для кофейных зерен обратно на корпус.

### **Настройка степени помола**

Регулируя кофемолку, вы можете сделать помол более грубым или более мелким.

Действуйте следующим образом:

- Снимите верхний измельчитель, как описано в разделе "Очистка измельчителя".
- Выкрутите маленькие винты с помощью отвертки.
- Теперь поверните измельчитель на один шаг влево (более грубая) или вправо (более тонкая).
- Теперь закрутите винты обратно.
- Соберите кофемолку.
- Если помол все еще недостаточно тонкий или грубый, повторите регулировку, как описано выше.



## **Утилизация**

Это изделие нельзя выбрасывать вместе с обычными бытовыми отходами по окончании срока службы. На это указывает символ на изделии и в инструкции по применению. Материалы подлежат вторичной переработке в соответствии с их маркировкой. С повторным использованием, переработкой материалов или другие формы утилизации отработанного оборудования, вы делаете важный вклад в защиту окружающей среды. Пожалуйста, обратитесь к своему муниципалитет для уточнения пункта утилизации.

## **Двухлетняя гарантия**

С момента покупки мы берем на себя гарантию производителя на двадцать четыре месяца на дефекты, которые можно отследить по производственному дефекту и дефекту материала. Гарантия не распространяется на повреждения, возникшие в результате неправильного обращения или использования, а также на дефекты, которые лишь незначительно влияют на функционирование или стоимость прибора. Кроме того, из гарантийных требований исключаются транспортные повреждения, за которые мы не несем ответственности.



Seit 1920

Gebr. Graef GmbH & Co. KG

Donnerfeld 6

59757 Arnsberg

Телефон 02932 9703-677

Факс 02932 9703-90

[www.graef.de](http://www.graef.de)

GRAEF в России  
ООО "Комфорт МАКС"  
<https://comfort-max.ru>