

БЛАГОДАРИМ ВАС ЗА ПОКУПКУ ПРОДУКТА HOTPOINT.

Для получения расширенной поддержки зарегистрируйте оборудование на веб-странице www.hotpoint.eu/register

КОНСОЛЬ УПРАВЛЕНИЯ

1. Кнопка БЫСТРО / ЭКОНОМ
2. Кнопки ВВЕРХ/ВНИЗ
3. Кнопка ВКЛ/ВЫКЛ
4. Кнопка ИНТЕНСИВНЫЙ УХОД и индикатор
5. Кнопка СТАРТ/ПАУЗА
6. Кнопка ПОДТВЕРДИТЬ/БЛОКИРОВКА
7. Кнопка ОТЛОЖЕННЫЙ ЗАПУСК
8. Кнопка ОТЖИМ
9. Кнопка ТЕМПЕРАТУРА
10. Кнопка ОПЦИИ / НАСТРОЙКИ
11. Кнопка ОБРАБОТКА ПАРОВОМ/ИЗБРАННОЕ
12. РУЧКА ВЫБОРА ЦИКЛА СТИРКИ

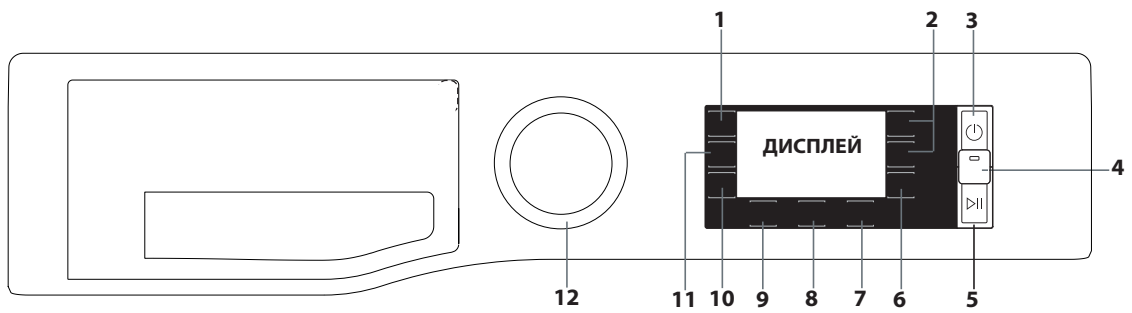

Перед использованием оборудования внимательно прочитайте руководство по технике безопасности и охране здоровья.

⚠️ Перед использованием машины необходимо снять транспортные болты. Более подробные указания об их снятии приведены в руководстве по установке.

ТАБЛИЦА ЦИКЛОВ СТИРКИ

Максимальная загрузка 9 кг
Потребляемая мощность в выключенном состоянии составляет 0,5 Вт, в режиме ожидания — 8 Вт

Цикл стирки	Температура		Макс. скорость вращения (об/мин)	Макс. загрузка (кг)	Длительность (ч : м)	Active Care	Добавить одежду (кг)	Моющие средства и добавки			Рекомендуемое моющее средство		Остаточная влажность, % (***)	Потребление энергии, кВт/ч	Общий объем воды, л	Температура °C
	Настройка	Диапазон						Предварительная стирка	Стирка	Кондиционер для белья	Порошковое	Жидкое				
								1	2	3						
Eco 40-60 (1)	40 °C	40 °C	1351	9,0	3:40	-	●	-	●	○	✓	✓	53	0,80	58	34
			1351	4,5	2:50	-	●	-	●	○	✓	✓	53	0,52	51	35
			1351	2,25	2:10	-	●	-	●	○	✓	✓	53	0,40	41	32
Хлопок (2)	40 °C	☼ - 60 °C	1400	9,0	3:55	-	●	-	●	○	✓	✓	49	1,10	97	45
Синтетика (3)	40 °C	☼ - 60 °C	1200	4,5	2:55	-	●	●	●	○	✓	✓	35	0,8	55	43
Смешанное	40 °C	☼ - 40 °C	1400	9,0	**	●	●	●	●	○	✓	✓	-	-	-	-
Деликатная	40 °C	☼ - 40 °C	1000	4,5	**	●	●	-	●	○	-	✓	-	-	-	-
Удаление Пятен 40°	40 °C	☼ - 40 °C	1000	4,5	**	●	●	-	●	○	✓	-	-	-	-	-
Быстрая 30'	30 °C	☼ - 30 °C	800	4,5	0:30	●	●	-	●	○	-	✓	71	0,18	37	27
Специальные																
• Белое	40 °C	☼ - 90 °C	1400	9,0	2:00	●	●	●	●	○	✓	✓	55	0,89	89	42
• Пост.Белье И Полотенца	60 °C	☼ - 60 °C	1400	9,0	**	●	●	-	●	○	✓	✓	-	-	-	-
• Рубашки	40 °C	☼ - 40 °C	600	2,0	**	-	●	-	●	○	-	✓	-	-	-	-
• Деловая Одежда	30 °C	☼ - 30 °C	400	2,0	**	-	●	-	●	○	-	✓	-	-	-	-
• Детское Белье	40 °C	☼ - 40 °C	800	4,0	**	-	●	-	●	○	-	✓	-	-	-	-
• Пух/Перо	30 °C	☼ - 30 °C	1000	3,5	**	-	●	-	●	○	-	✓	-	-	-	-
• Шёлк/Занавески	30 °C	☼ - 30 °C	-	1,0	**	-	●	-	●	○	-	✓	-	-	-	-
• Джинсы	40 °C	☼ - 40 °C	800	4,0	**	-	●	-	●	○	-	✓	-	-	-	-
• Быстрая Сти.15'	30 °C	☼ - 30 °C	800	4,5	**	-	●	-	●	○	-	✓	-	-	-	-
• Плюшевые Игрушки	30 °C	☼ - 30 °C	-	1,0	**	-	●	-	●	-	-	✓	-	-	-	-
Отжим & Слив*	-	-	1400	9,0	**	-	-	-	-	-	-	-	-	-	-	-
Полоскание & Отжим	-	-	1400	9,0	**	-	-	-	-	○	-	-	-	-	-	-
Освежить паром	-	-	-	2,0	**	-	-	-	-	-	-	-	-	-	-	-
20 °C	20 °C	☼ - 20 °C	1400	9,0	1:50	-	●	-	●	○	-	✓	55	0,14	78	22
Шерсть	40 °C	☼ - 40 °C	800	2,0	**	-	●	-	●	○	-	✓	-	-	-	-
Анти Аллергия	60 °C	40 °C - 60 °C	1400	5,0	**	-	●	-	●	○	✓	✓	-	-	-	-
★ Избранное. Позволяет сохранить любой цикл стирки.																
Хлопок Эко (4)	60 °C	60 °C	1400	9,0	3:55	-	●	-	●	○	✓	✓	53	0,9	53	-
	40 °C	40 °C	1400	9,0	3:55	-	●	-	●	○	✓	✓	49	1,10	97	-

● Обязательная дозировка ○ Необязательная дозировка

! Поворот ручки в положение позволяет получить доступ к меню, из которого можно установить дополнительные программы стирки.

Продолжительность цикла, показанная на дисплее или указанная в инструкциях, является расчетом, сделанным на основании стандартных условий. Фактическая продолжительность может варьировать в зависимости от многочисленных факторов таких как температура и давление воды на подаче, температура помещения, количество моющего средства, количество и тип загруженного белья, балансировка белья, выбранные дополнительные функции. Значения, приведенные для других программ, кроме Eco 40-60, являются приблизительными.

1) **Eco 40-60 - Пробный цикл стирки согласно требованиям регламента ЕС 2019/2014 по экологизации.** Наиболее эффективная программа по показателям экономии электроэнергии и расхода воды при стирке хлопчатобумажного белья обычной степени загрязненности.

Примечание: значение скорости отжима на дисплее может слегка отличаться от значений, указанных в таблице.

Для всех испытательных учреждений:

- 2) Длительная программа хлопок: задайте программу с температурой 40 °C.
- 3) Длительная программа синтетика: задайте программу с температурой 40 °C.

* При выборе цикла без цикла отжима стиральная машина выполнит только слив.

** Продолжительность программ стирки можно проверять по дисплею.

*** После завершения программы и вращения на максимальной выбираемой скорости отжима в настройках программы по умолчанию.

4) **Хлопок Эко** - Пробный цикл стирки согласно требованиям регламента 1061/2010. Для выбора данного цикла используйте настройку при температуре 40 °C или 60 °C.

ОПИСАНИЕ ПРОДУКТА

1. Верх
2. Лоток дозатора моющего средства
3. Консоль управления
4. Ручка
5. Дверца со смотровым окном
6. Дренажный насос (за нижней панелью)
7. Нижняя панель (съёмная)
8. Регулируемые ножки (2)

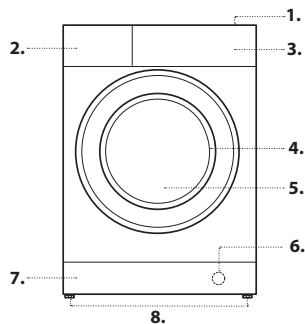

ЛОТОК ДОЗАТОРА МОЮЩЕГО СРЕДСТВА

Отсек 1: моющее средство для предварительной стирки (порошковое)

Отсек 2: моющее средство для цикла стирки (порошковое или жидкое)

Для правильной дозировки жидкого моющего средства рекомендуется использовать съёмный пластмассовый разделитель А (поставляется в комплекте).

При использовании порошкового моющего средства установите разделитель в слот В.

Отсек 3: добавки (кондиционеры для белья и др.)

Кондиционер для белья не должен переливаться через сетку.

! Используйте порошковое моющее средство для белой хлопковой одежды, предварительной стирки и стирки при температуре выше 60 °С.

! Следуйте инструкциям, приведенным на упаковке моющего средства.

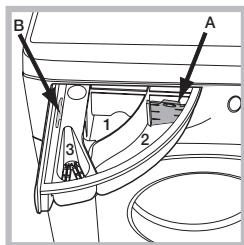

ЦИКЛЫ СТИРКИ

Следуйте инструкциям, приведенным в виде символов на ярлыке стираемой одежды. На символе указывается максимальная рекомендуемая температура стирки изделия.



Эко 40-60

Для одновременной стирки одежды обычной степени загрязненности, которую необходимо стирать при температуре 40°C или 60°C. Это стандартная программа для хлопчатобумажного белья и наиболее эффективная программа по показателям экономии электроэнергии и расхода воды.

Хлопок

Прочные изделия из хлопка с обычным и сильным загрязнением.

Синтетика

Подходит для стирки умеренно загрязненных изделий из синтетического волокна (например, полиэстера, полиакрила, вискозы и т. д.) либо смешанных изделий из синтетики и хлопка.

Смешанное

Для стирки эластичной одежды из хлопка, льна, синтетики и смешанных материалов с легкой и обычной степенью загрязнения.

Деликатная

Подходит для стирки очень деликатных изделий. Перед стиркой изделий рекомендуется их вывернуть. Для достижения наилучших результатов при стирке деликатных изделий используйте жидкое моющее средство.

Удаление Пятен 40°

Данная программа подходит для сильно загрязненных изделий с устойчивой краской. Она обеспечивает уровень стирки выше стандартного класса (класса А). При выполнении данной программы нельзя смешивать изделия разных цветов. Рекомендуется использовать порошковое моющее средство. При наличии трудновыводимых пятен рекомендуется предварительная стирка со специальными добавками.

Быстрая 30'

Быстрая стирка легко загрязненных изделий. Данный цикл длится всего 30 минут, с его помощью можно сэкономить время и электроэнергию.

Специальные

Белое

Для стирки обычно и сильно загрязненных полотенец, нижнего белья, столового и постельного белья и т. д. из эластичного хлопка и льна.

Пост.Белье И Полотенца

Подходит для стирки домашнего постельного белья в течение одного цикла. При выполнении данной программы оптимально используется кондиционер для белья, а также экономится время и электроэнергия. Рекомендуется использовать порошковое моющее средство.

Рубашки

Специальный цикл для стирки рубашек из разной ткани и разного цвета, гарантирующий наилучший возможный уход.

Деловая Одежда

Программа используется не часто или только для слегка загрязненной одежды (не используйте, если на ярлыке одежды рекомендована химчистка).

Следуйте инструкциям, указанным на ярлыке стираемой одежды.

Детское Белье

Используйте специальный цикл стирки для удаления загрязнения с детской одежды и удаления всех следов моющих средств с пеленок, чтобы предотвратить аллергические реакции на нежной коже младенцев. Цикл был разработан для уменьшения количества

бактерий с использованием большого количества воды и оптимизации эффекта специальных дезинфицирующих добавок в моющем средстве.

Пух/Перо

Предназначен для стирки пуховых вещей, таких как двойные или одиночные пуховые одеяла, подушки и аноракки. Рекомендуется загружать такие мягкие вещи в барабан со сложенными внутрь краями, не превышая $\frac{3}{4}$ объема барабана. Для оптимальной стирки рекомендуется использовать жидкое моющее средство.

Шёлк/Занавески

Используйте специальный цикл стирки, чтобы постирать всю шелковую одежду или шторы. Рекомендуется использовать специальное моющее средство, позволяющее стирать деликатные изделия.

Для стирки штор сложите и поместите их в наволочку или сетчатый мешок.

Джинсы

Перед стиркой выверните изделия наизнанку и используйте жидкое моющее средство.

Быстрая Сти. 15'

Для стирки легко загрязненных изделий за короткое время. Не подходит для шерсти, шелка и одежды, предназначенной для ручной стирки.

Плюшевые Игрушки

С помощью этой программы можно легко удалить загрязнения и лучше постирать плюшевые игрушки.

Отжим & Слив

Отжим загруженных изделий с последующим сливом воды. Для эластичных изделий. Если исключить цикл отжима, машина выполнит только слив

Полоскание & Отжим

Полоскание с последующим отжимом. Для эластичных изделий.

Освежить паром

После завершения цикла изделия будут влажными, поэтому рекомендуется повесить их сушиться (2 кг, приблизительно 3 изделия). Данная программа освежает изделия, удаляя неприятные запахи и уменьшая напряжение волокон. Загрузите сухие изделия (без загрязнений) и выберите программу «Освежить паром». В конце цикла изделия будут слегка влажными, их можно надевать через несколько минут. Программа «Освежить паром» упрощает глажку.

! Не добавляйте кондиционеры или моющие средства.

! Не рекомендуется для изделий из шерсти или шелка.

20°C

Для стирки хлопчатобумажного белья малой степени загрязненности при температуре 20°C.

Шерсть — зеленый знак Woolmark для ухода за одеждой:

Цикл стирки «Шерсть» одобрен компанией Woolmark для стирки шерстяных изделий категории «для ручной стирки» при условии, что стирка будет производиться согласно инструкциям, приведенным на ярлыке изделия, и указаниям производителя данной стиральной машины. (M1127)



Анти Аллергия

Подходит для удаления основных аллергенов, в частности пыльцы, клещей, кошачьей и собачьей шерсти.

Хлопок Эко

Для стирки хлопчатобумажного белья обычной степени загрязненности при 40°C и 60°C.

ДИСПЛЕЙ

Дисплей используется для программирования стиральной машины и отображает большой объем информации.

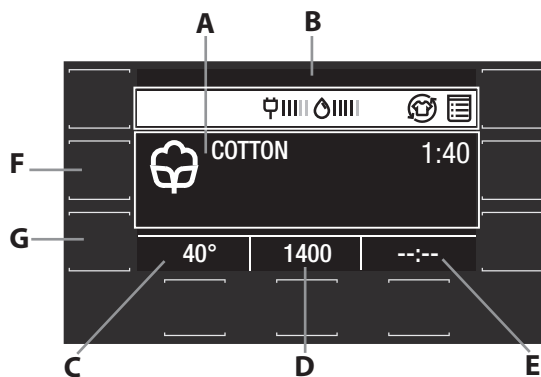

Нажимая кнопки \triangle и ∇ , можно выбрать нужный параметр и подтвердить его кнопкой \square .

При первом включении машины вам будет предложено выбрать язык, и на дисплее автоматически отобразится меню выбора языка.

Чтобы выбрать нужный язык, нажмите кнопки \triangle и ∇ для подтверждения

выбора нажмите кнопку

В области **A** будут отображаться значок и выбранная программа стирки, фазы стирки и время, оставшееся до конца цикла стирки.

В области **B** будут отображаться выбранные параметры, потребление энергии и воды для выбранного цикла и символ блокировки кнопок.

В области **C** будет отображаться значение температуры по умолчанию для заданной программы. Если программа не включает настройку температуры, в области будет отображаться символ «-- °».

В области **D** будет отображаться скорость отжима заданной программы по умолчанию. Если программа не включает настройку цикла отжима, в области будет отображаться символ «--».

В области **E** будет отображаться время, оставшееся до начала выбранной программы, если была установлена функция «ЗАДЕРЖКА ПУСКА».

Нажатие и удержание кнопки **F** в течение 3 секунд сохраняет в памяти один или несколько предпочтительных циклов стирки.

Чтобы использовать сохраненные циклы, поверните ручку в положение .

Нажатие кнопки **G** позволяет получить доступ к меню, из которого можно установить дополнительные параметры стирки.

Нажатие и удержание кнопки **G** в течение 3 секунд позволяет получить доступ к меню настроек.

- Язык: нажимая кнопки и , пользователь может выбрать нужный язык и подтвердить свой выбор кнопкой .

- Звук: нажимая кнопки и , пользователь может включить или выключить звук кнопок и подтвердить свой выбор кнопкой .

- Яркость дисплея: нажимая кнопки и , пользователь может выбрать тип яркости дисплея и подтвердить свой выбор кнопкой .

- Восстановление заводских настроек: нажатие и удерживание кнопки в течение 2 секунд восстанавливает заводские настройки.

! Во время цикла стирки если пользователь не вносит никаких изменений на дисплее в течение 5 минут, активируется «СОХРАНЕНИЕ ЭКРАНА». Чтобы вернуться к предыдущим настройкам, нажмите любую кнопку.

ИНДИКАТОРЫ ДИСПЛЕЯ

Неисправность: обратитесь в сервисный центр

См. раздел «Устранение неполадок»

Неисправность: засорился фильтр воды

Не удается слить воду; возможно, заблокирован фильтр воды

Неисправность: нет воды

Вода не подается или подается в недостаточном количестве.

В случае любой неисправности см. раздел «Устранение неполадок».

Блокировка клавиш

Чтобы заблокировать консоль управления, нажмите и удерживайте кнопку в течение приблизительно 3 секунд. Когда на дисплее отображается «БЛОК КНОПОК», это значит, что консоль управления заблокирована (кроме кнопки «ВКЛ/ВЫКЛ»). Это предотвратит случайные изменения циклов стирки, особенно когда дети дома. Чтобы разблокировать консоль управления, нажмите и удерживайте кнопку в течение приблизительно 3 секунд.

Индикатор заблокированной дверцы

Если светится этот символ, дверца заблокирована. Для предотвращения повреждений дождитесь, пока символ перестанет светиться, а затем открывайте дверцу.

Чтобы открыть дверцу во время выполнения цикла, нажмите кнопку СТАРТ/ПАУЗА . Если символ не светится, дверцу можно открыть.

ПЕРВЫЙ ЗАПУСК

После установки оборудования и перед первым запуском выполните цикл стирки «Белое» (60°) с моющим средством и без загрузки.

ПОВСЕДНЕВНОЕ ИСПОЛЬЗОВАНИЕ

Подготовьте загружаемое белье в соответствии с рекомендациями раздела «СОВЕТЫ И РЕКОМЕНДАЦИИ».

- Нажмите кнопку «ВКЛ/ВЫКЛ» ; на дисплее появится «HOTPOINT-ARISTON».

- Откройте дверцу. Загрузите белье, не превышая максимальную загрузку, указанную в таблице цикла стирки.

- Вытяните лоток с дозатором моющего средства и налейте моющее средство в соответствующие отсеки, как описано в разделе «ЛОТОК ДОЗАТОРА МОЮЩЕГО СРЕДСТВА».

- Закройте дверцу.

- Машина автоматически выбирает заданную по умолчанию температуру и скорость отжима для выбранного цикла стирки.

- Выберите нужный цикл стирки.

- Выберите нужные параметры.

- Нажмите кнопку СТАРТ/ПАУЗА для запуска цикла стирки. Дверца заблокируется (загорится символ .

ПРИОСТАНОВКА ЦИКЛА

Чтобы приостановить цикл, повторно нажмите кнопку СТАРТ/ПАУЗА .

Чтобы начать цикл стирки с момента прерывания, повторно нажмите

кнопку СТАРТ/ПАУЗА .

ОТКРЫТИЕ ДВЕРЦЫ ПРИ НЕОБХОДИМОСТИ

После начала цикла загорается символ , означающий, что дверцу открыть нельзя. Во время цикла стирки дверца остается заблокированной. Чтобы открыть дверцу во время цикла, например для добавления или извлечения белья, нажмите кнопку СТАРТ/ПАУЗА и цикл будет приостановлен. Если символ не светится, дверцу можно открыть. Для продолжения цикла повторно нажмите кнопку СТАРТ/ПАУЗА .

ДОБАВЛЕНИЕ БЕЛЬЯ

Значок на дисплее сигнализирует, когда можно добавить в стиральную машину дополнительное белье, не ухудшая результаты стирки. Сначала остановите стиральную машину, нажав кнопку СТАРТ/ПАУЗА , затем откройте дверцу и добавьте белье.

Для возобновления цикла стирки с момента прерывания повторно нажмите кнопку СТАРТ/ПАУЗА .

ИЗМЕНЕНИЕ ВЫПОЛНЯЕМОГО ЦИКЛА СТИРКИ

Чтобы изменить выполняемый цикл стирки, приостановите работу стиральной машины, нажав кнопку СТАРТ/ПАУЗА , затем выберите нужный цикл и снова нажмите кнопку СТАРТ/ПАУЗА .

! Чтобы отменить уже начатый цикл, нажмите и удерживайте кнопку «ВКЛ/ВЫКЛ» . Цикл будет остановлен, а машина выключится.

КОНЕЦ ЦИКЛА СТИРКИ

На дисплее появится слово «ЦИКЛ ЗАВЕРШЕН»; когда символ выключается, дверь можно открывать. Откройте дверцу, извлеките белье и выключите машину. Если вы не нажмете кнопку «ВКЛ/ВЫКЛ» , стиральная машина автоматически отключится примерно через 10 минут.

ПАРАМЕТРЫ

- Если выбранный параметр несовместим с установленным циклом стирки или с другим ранее выбранным параметром, в меню его имя отобразится серым цветом и на дисплее появится надпись «Отсутствует», сопровождаемая звуковым сигналом. Параметр не будет активирован.

Обработка паром

Этот параметр улучшает результат стирки, создавая пар во время цикла стирки для удаления бактерий из волокон, которые в это время обрабатываются. Поместите белье в барабан, выберите совместимую программу и параметр «Очистка паром».

! Пар, созданный во время работы стиральной машины, может привести к образованию тумана, который будет виден через смотровое окно дверцы.

Отложенный запуск

Чтобы установить пуск выбранного цикла с задержкой, многократно нажимайте соответствующую кнопку, пока не появится нужный период задержки. Когда этот параметр активирован, на дисплее появятся выбранные значения задержки. Чтобы отменить задержку пуска, нажимайте кнопку, пока на дисплее не появится слово «--:--».

Интенсивный Уход

Моющее средство, предварительно смешанное с водой, создает уникальную эмульсию, которая лучше проникает между волокнами белья и удаляет пятна даже при низкой температуре, сохраняя цвет и ткань. Такие результаты достигаются также за счет нескольких различных движений барабана, благодаря которым белье обрабатывается наилучшим образом.

Для данного варианта рекомендуются порошок и жидкое средство для стирки.

Кон.обработ.

Стиральная машина выполнит деликатный отжим, медленно вращая барабан. Окончательная обработка запускается после окончания цикла максимальной продолжительностью 6 часов, ее можно прервать в любое время, нажав любую кнопку на консоли управления или повернув ручку.

Быстро / Эконом

После первого нажатия кнопки будет выбран режим Быстро, и продолжительность цикла сократится.

После второго нажатия будет выбран режим Эконом, что позволит сэкономить электроэнергию.

Инт. Полоск.

Если выбрать этот параметр, эффективность полоскания увеличивается и гарантируется оптимальное удаление моющего средства. Это особенно полезно для чувствительной кожи. Нажмите кнопку один, два или три раза, чтобы выбрать дополнительные 1, 2 или 3 полоскания после стандартного цикла полоскания и чтобы удалить все следы моющего средства. Нажмите кнопку еще раз, чтобы вернуться к типу полоскания «Обычное полоскание».

Легкая глажка

Если выбрать эту функцию, цикл стирки и отжима будет изменен, чтобы уменьшить образование складок.

Холодная стирка

Этот параметр экономит энергию, не нагревая воду для стирки белья, это является преимуществом как для окружающей среды, так и для вашего

счета за энергию. Интенсивное полоскание и оптимизация воды гарантируют хорошие результаты стирки за обычное время стандартного цикла.

Для получения лучших результатов стирки рекомендуется использовать жидкое моющее средство.

Замачивание

Позволяет выполнить предварительную стирку.

Температура

Для каждого цикла стирки задана определенная температура. Чтобы изменить температуру, нажмите кнопку «». На экране отобразится значение.

Отжим

Для каждого цикла стирки заданы определенные обороты. Чтобы изменить обороты отжима, нажмите кнопку «». На экране отобразится значение.

ПРОЦЕДУРА УДАЛЕНИЯ НАКИПИ И ОЧИСТКИ

Отображаемый на дисплее значок  будет регулярно (приблизительно через каждые 50 циклов) напоминать пользователям о необходимости выполнить цикл обслуживания для очистки стиральной машины, удаления образовавшейся накипи и неприятных запахов.

Чтобы выключить оповещение о необходимости удалить накипь, поверните ручку или нажмите любую кнопку (в том числе «ВКЛ/ВЫКЛ»).

Для достижения наилучших результатов обслуживания рекомендуется использовать средство удаления накипи и жира WPRO в соответствии с инструкциями на упаковке.

По вопросам приобретения данного средства обращайтесь в службу технической поддержки или на сайт www.whirlpool.eu.

Компания Whirlpool не несет ответственность за повреждение оборудования, возникшие вследствие использования других имеющихся в продаже средств для очистки стиральных машин.

ПРЕДУПРЕЖДЕНИЯ И РЕКОМЕНДАЦИИ

Разделите белье по следующим признакам:

Тип ткани (хлопок, смесовые волокна, синтетика, шерсть, вещи для ручной стирки). Цвет (отделите цветные вещи от белых, стирайте новые цветные вещи отдельно). Деликатные (мелкие вещи, типа нейлоновых колготок - вещи с крючками, типа бюстгалтеров - поместите в специальные мешочки).

Опорожните карманы

такие предметы, как монеты или зажигалки могут повредить стиральную машину и барабан. Проверьте пуговицы.

Соблюдайте рекомендации по дозировке/введению присадок

Это позволяет оптимизировать результаты стирки и исключает сохранение вызывающих раздражение остатков чистящих средств в белье, а также способствует экономии денег, которые вы на них тратите.

Стирайте на низкой температуре, но дольше

Самые эффективные с точки зрения затрат электроэнергии программы стирки основаны на применении пониженных температур при увеличенной длительности цикла.

Соблюдайте требование по объему загрузки

Загружайте стиральную машину согласно ее емкости, указанной в «ТАБЛИЦЕ ПРОГРАММ», чтобы экономить воду и электроэнергию.

Шум и остаточное количество влаги

Эти параметры зависят от скорости вращения при отжиме: чем выше скорость, тем сильнее шум и меньше остаточной влаги в белье.

УХОД И ОБСЛУЖИВАНИЕ

Для выполнения любых операций по очистке и уходу выключите машину и выньте вилку из электрической розетки. Не используйте горячую жидкость для очистки стиральной машины. Регулярно очищайте и обслуживайте свою стиральную машину (не реже, чем 4 раза в год).

Отключение подачи воды и электроэнергии

Закрывайте водопроводный кран после каждой стирки. Это ограничит износ гидравлической системы внутри стиральной машины и поможет предотвратить утечки.

Извлекайте вилку стиральной машины из розетки на время очистки и любых технических работ.

Очистка стиральной машины

Наружные детали и резиновые компоненты оборудования можно очищать мягкой тканевой салфеткой, смоченной в мыльной воде комнатной температуры. Не используйте растворители или абразивные моющие средства.

Очистка лотка дозатора моющего средства

Извлеките лоток дозатора, подняв и потянув его наружу. Промойте лоток проточной водой. Эту процедуру следует выполнять регулярно.

Уход за дверцей и барабаном

Всегда оставляйте дверцу со смотровым окном приоткрытой во избежание образования неприятных запахов.

Очистка насоса

В стиральной машине установлен самоочищающийся насос, не требующий технического обслуживания. Небольшие предметы (например, монеты или кнопки) могут иногда попадать в защитную подготовительную камеру, расположенную в основании насоса.

! Убедитесь, что цикл стирки завершен, и отключите оборудование от розетки.

Доступ к подготовительной камере:

1. Снимите переднюю закрывающую панель машины, вставив отвертку в центр и по краям панели и действуя ею, как рычагом.

2. Поставьте низкую широкую емкость под фильтр воды для сбора

оставшейся воды.

3. Ослабьте крышку дренажного насоса, повернув ее против часовой стрелки, при этом может вытечь немного воды, что не служит признаком неисправности.

4. Тщательно очистите внутренние детали.

5. Прикрутите крышку обратно.

6. Установите панель на место, вставив крючки в пазы и прижав панель к машине.

Проверка шланга подачи воды

Шланг подачи воды следует проверять не реже одного раза в год. Если на шланге образовалась трещина или он разорвался, его нужно заменить. Во время циклов стирки высокое давление воды может внезапно привести к разрыву шланга.

! Запрещается устанавливать шланги, бывшие в употреблении.

АНТИМИКРОБНОЕ УПЛОТНЕНИЕ

Уплотнение вокруг дверцы со смотровым окном изготовлено из специальной смеси материалов, обеспечивающей защиту от микробов и снижающей размножение бактерий на 99,99 %.

Уплотнение содержит цинк-пиритион — биоцидное вещество, снижающее размножение вредных микроорганизмов (*), например бактерий и плесневого грибка, из-за которых могут возникать пятна и неприятный запах, а также ухудшаться характеристики продукта.

(* **Во время испытаний, проведенных в Университете Перуджи, Италия, контролировались такие микроорганизмы:** Staphylococcus aureus, Escherichia coli, Pseudomonas aeruginosa, Candida albicans, Aspergillus niger, Penicillium digitatum.

В редких случаях длительный контакт кожи с уплотнением может вызывать аллергическую реакцию.

ПРИНАДЛЕЖНОСТИ

Чтобы узнать, какие принадлежности доступны для данной модели стиральной машины, обратитесь в нашу службу технической поддержки.

Комплект для складывания вещей

С помощью данной принадлежности можно зафиксировать сушильный барабан на верхней детали стиральной машины, чтобы сэкономить место и ускорить загрузку и разгрузку сушильного барабана.

ТРАНСПОРТИРОВКА, ПОГРУЗКА И РАЗГРУЗКА

Запрещается поднимать стиральную машину, захватывая ее за верхнюю секцию.

Отсоедините оборудование от розетки и закройте водопроводный кран.

Убедитесь, что дверца и лоток дозатора моющего средства плотно закрыты. Отсоедините подающий шланг от водопроводного крана, а затем отсоедините сливной шланг. Слейте всю воду, оставшуюся в шлангах, и зафиксируйте их, чтобы они не повредились во время транспортировки. Закрутите транспортировочные болты. Для этого выполните процедуру извлечения транспортировочных болтов, описанную в разделе «Инструкции по установке», в обратном порядке.

УСЛОВИЯ ХРАНЕНИЯ И ТРАНСПОРТИРОВКИ







Упакованную стиральную машину следует хранить при относительной влажности не более 80% в закрытых помещениях с естественной вентиляцией. Если машина длительное время не будет использоваться и будет храниться в не отапливаемом помещении, необходимо полностью удалить из машины воду. Перед транспортировкой машины необходимо установить транспортные винты со втулками, чтобы исключить повреждение бака стиральной машины. Транспортировать машину необходимо в рабочем положении (вертикально) любым видом крытого транспорта, надёжно закрепив её. ЗАПРЕЩАЕТСЯ подвергать стиральную машину ударным нагрузкам при погрузочно-разгрузочных работах.

Технические данные	
Модель	NLCD 945 BS A EU N
Страна-изготовитель	Польша
Габаритные размеры	ширина 59,5 см. высота 85 см. глубина 60,5 см.
Вместимость	от 1 до 9 кг
Номинальное значение напряжения электропитания или диапазон напряжения	220-240 V ~
максимальную мощность	1850 W
Условное обозначение рода электрического тока или номинальная частота переменного тока	50 Hz
Класс защиты от поражения электрическим током	Класс защиты I
Водопроводное подсоединение	максимальное давление 1 МПа (10 бар) минимальное давление 0,05 МПа (0,5 бар) емкость барабана 62 литров
Скорость отжима	до 1400 оборотов в минуту
	<p>Данное изделие соответствует следующим Директивам Европейского Сообщества:</p> <ul style="list-style-type: none"> - EMC - 2014/30/EU (Электромагнитная совместимость); - LVD - 2014/35/EU (Низкое напряжение) - 2012/19/EU (WEEE) - и техническими регламентами ТС 004/2011, ТС 020/2011
Дату производства данной техники можно получить из серийного номера, расположенного под штрих-кодом (S/N XXXXXXXXX), следующим образом	<ul style="list-style-type: none"> - 1-ая цифра в S/N соответствует последней цифре года, - 2-ая и 3-я цифры в S/N - порядковому номеру месяца года, - 4-ая и 5-ая цифры в S/N - день
Степень защиты от попадания твердых частиц и влаги, обеспечиваемая защитной оболочкой, за исключением низковольтного оборудования, не имеющего защиты от влаги: IPX4	
Класс энергопотребления	A

Соответствие классов энергоэффективности	
Информация о классе энергоэффективности, указанная на продукте	Класс энергоэффективности в соответствии с Российским законодательством
A	A
A+	A-10% (*)
A++	A-20% (*)
A+++	A-30% (*)
A+++ -10%	A-40% (*)
A+++ -20%	A-50% (*)
(*) на данное количество процентов показатели энергоэффективности лучше, чем у класса "А", определенного нормативными документами Российской Федерации.	

УСТРАНЕНИЕ НЕИСПРАВНОСТЕЙ

Стиральные машины иногда ломаются. Прежде чем обращаться в службу технической поддержки, проверьте, можно ли легко устранить проблему с помощью ответов из следующего списка.

Неисправности	Возможные причины / Методы устранения
Стиральная машина не запускается.	<p>Вилка оборудования не вставлена в розетку до конца или вставлена недостаточно для контакта.</p> <p>Отключена подача электроэнергии на дом.</p>
Цикл стирки не запускается.	<p>Дверца стиральной машины не закрыта как следует.</p> <p>Кнопка ВКЛ/ВЫКЛ  не нажата.</p> <p>Кнопка СТАРТ/ПАУЗА  не нажата.</p> <p>Водопроводный кран не открыт.</p> <p>Установлена задержка пуска.</p> <p>Включен демонстрационный режим (выключение описано ниже).</p>
Стиральная машина не заполняется водой (на экране отображается «  »).	<p>Шланг подачи воды не подключен к крану.</p> <p>Шланг передавлен.</p> <p>Водопроводный кран не открыт.</p> <p>Отключена подача воды в дом.</p> <p>Давление слишком низкое.</p> <p>Кнопка СТАРТ/ПАУЗА  не нажата.</p>
Стиральная машина постоянно закачивает и сливает воду.	<p>Сливной шланг не установлен на высоте от 65 от 100 см от пола.</p> <p>Свободный конец шланга вставлен в воду.</p> <p>Система слива воды не оснащена патрубком сапуна.</p> <p>Если после таких проверок проблема не будет устранена, перекройте кран подачи воды, отключите оборудование и обратитесь в службу технической поддержки. Если квартира расположена на верхних этажах здания, возможны проблемы, связанные с обратным сифонированием, из-за чего стиральная машина постоянно закачивает и сливает воду. В магазинах продаются специальные антисифонные клапаны, которые помогут устранить данную проблему.</p>
Стиральная машина не сливает воду, на дисплее отображается символ  (F9E1).	<p>Очистите фильтр насоса (см. главу «Уход и обслуживание»)</p> <p>Сливной шланг передавлен.</p> <p>Засорилась канализационная труба.</p>
Стиральная машина сильно вибрирует во время отжима.	<p>Транспортировочные болты не были правильно сняты во время монтажа.</p> <p>Стиральная машина не выровнена.</p> <p>Стиральная машина зажата между мебелью и стеной.</p>
Стиральная машина протекает.	<p>Шланг подачи воды неправильно привинчен.</p> <p>Лоток дозатора моющего средства засорен.</p> <p>Сливной шланг неправильно прикреплен.</p>
Символ  появляется, и на дисплее отображается код ошибки (например, F1E1, F4...).	<p>Выключите машину и отсоедините ее от розетки, подождите приблизительно 1 минуту, а затем включите снова. Если проблема не будет устранена, обратитесь в службу технической поддержки.</p>
Слишком много пены.	<p>Моющее средство не подходит для машинной стирки (на упаковке должны быть пометки «для машинной стирки», «для ручной и машинной стирки» и т. п.).</p> <p>Использовано слишком много моющего средства.</p>
Значок фазы «  » мигает, отображается скорость отжима «0».	<p>Загрузка не сбалансирована, поэтому в целях защиты стиральной машины цикл отжима не выполняется. Если нужно отжать мокрое белье, добавьте другое белье разных размеров и запустите программу «Отжим & Слив». Избегайте небольшой загрузки, состоящей из нескольких больших впитывающих вещей, а также загрузки, состоящей из изделий разных размеров.</p>

Отключение ДЕМОНСТРАЦИОННОГО РЕЖИМА. Описанные ниже действия нужно выполнять последовательно, без перерывов. Включите и затем выключите машину. Нажимайте кнопку СТАРТ/ПАУЗА  пока не раздастся звуковой сигнал. Включите машину снова. Индикатор демо-режима будет мигать, а затем выключится.

Вы можете загрузить ИНСТРУКЦИИ ПО БЕЗОПАСНОСТИ, ТЕХНИЧЕСКИЙ ЛИСТ ИЗДЕЛИЯ и ПОКАЗАТЕЛИ ЭНЕРГОЭФФЕКТИВНОСТИ одним из следующих способов:

- На нашем сайте - <http://docs.hotpoint.eu>.
- Используйте QR-код
- Или обратитесь в наш Сервисный центр (Номер телефона указан в гарантийном талоне). При обращении в наш Сервисный центр сообщите коды, указанные на паспортной табличке изделия.

Дополнительную информацию о ремонте и обслуживании пользователь может найти на сайте www.hotpoint.eu Информацию о модели можно получить по qr-коду, который указан на табличке с данными энергопотребления. На этой табличке, в том числе, приведен номер модели, по которому можно свериться с порталом реестра <https://eprel.Ec.Europa.Eu>.

