

SHARP

Холодильник – морозильник
Руководство по эксплуатации

Refrigerator - Freezer
Operation manual

SJ-XG55PM
SJ-XG60PM
SJ-XG60PG



SJ-XG60PG

SJ-XG55PM
SJ-XG60PM



"Plasmacluster" and "Device of a cluster of grapes" are trademarks of Sharp Corporation.

"Plasmacluster" и "Device of a cluster of grapes" являются товарными знаками корпорации Sharp.

Содержание

- Информация по технике безопасности.RU-1
- УстановкаRU-2
- ОписаниеRU-3
- Полезные режимыRU-5
- Панель управленияRU-6 (SJ-XG60PG)
- Панель управленияRU-8 (SJ-XG55PM, SJ-XG60PM)
- Хранение пищевых продуктов.RU-10
- Уход и очистка.RU-11
- Прежде чем звонить в сервисную службу RU-12

Contents

- Safety information.EN-1
- InstallationEN-2
- DescriptionEN-3
- Useful modes.EN-5
- Control panel.EN-6 (SJ-XG60PG)
- Control panel.EN-8 (SJ-XG55PM, SJ-XG60PM)
- Storing food.EN-10
- Care and cleaningEN-11
- Before you call for serviceEN-12

ИНФОРМАЦИЯ О СЕРТИФИКАЦИИ ПРОДУКЦИИ



ХОЛОДИЛЬНИК-МОРОЗИЛЬНИК ШАРП
 МОДЕЛЬ SJ-XG55PM, SJ-XG60PM
 SJ-XG60PG
 сертифицирована Компанией ТЕСТБЭТ

(Регистрационный номер в Госреестре - РОСС RU.0001.11 ME10)

модель SJ-XG55PM SJ-XG60PM SJ-XG60PG соответствует требованиям нормативных документов:	TP TC 004/2011, TP TC 020/2011
--	-----------------------------------

Во исполнение Статьи 5 Закона Российской Федерации "О защите прав потребителей", а также Указа Правительства Российской Федерации № 720 от 16 июня 1997 г. устанавливается срок службы данной модели – 7 лет с момента производства при условии использования в строгом соответствии с инструкцией по эксплуатации и применяемыми техническими стандартами.

- Класс защиты от поражения электрическим током I
- Класс энергоэффективности A⁺⁺
- Номинальное напряжение 220-240V~
- Номинальная частота 50Hz

Дата производства указана в серийном номере	SERIAL No. 3 1 0 1 0 1 2 3 4 5
Год	Месяц
10 : 2010	01 : Январь
11 : 2011	02 : Февраль
12 : 2012	03 : Март
13 : 2013	: :
: :	12 : Декабрь

Страна-изготовитель:
Произведено в Таиланде

Фирма изготовитель:

ШАРП Корпорейшн

Юридический адрес изготовителя:

1 Такуми-чо, Сакаи-ку, Сакаи Сити, префектура Осака 590-8522, Япония

Импортер в России:

ООО «Шарп Электроникс Раша»

Адрес:

Россия, 105120, Москва, 2-й Сыромятнический пер., 1

Телефон:

+7-495-899-00-77

ЭНЕРГЕТИЧЕСКАЯ ЭФФЕКТИВНОСТЬ ХОЛОДИЛЬНЫХ ПРИБОРОВ		
Изготовитель:	SHARP SJ-XG60PG SJ-XG60PM	
Модель:		
Низкий расход электроэнергии		
Высокий расход электроэнергии		
Потребление электроэнергии, кВт. ч/год		320
Общий объем для хранения свежих продуктов, дм ³		422
Общий объем для хранения замороженных продуктов, дм ³		178
Символы маркировки самого холодного отделения		***

*1	*2	*3	*4	*5
SJ-XG55PM	A ⁺⁺	320	394	162

Рекомендованные условия хранения

- Температура воздуха: -10° C - + 40° C
- Влажность: не более 70%

Условия реализации

- Правила и условия реализации не установлены изготовителем и должны соответствовать национальному и/или местному законодательству страны реализации товара.

Условия транспортировки ОСТОРОЖНО

- Опасность травмы и повреждений в результате ненадлежащей транспортировки.
- Холодильник следует перевозить в упаковке.
- Холодильник следует перевозить в вертикальном положении.
- Соблюдайте манипуляционные знаки, указанные на упаковке.

Recommended storage conditions

- Air temperature: -10° C - + 40° C
- Humidity: 70% or less

Sale conditions

- Sale rules and conditions are not specified by the manufacturer and must comply with national and/or local legislation of country in which products are sold.

Transportation conditions

CAUTION

- Danger of injury and damage in case of improper transportation.
- The refrigerator should be transported in the package.
- The refrigerator should be transported in vertical position.
- Follow handle marks, indicated on the package.

Благодарим вас за приобретение данного изделия SHARP. Перед использованием холодильника SHARP, пожалуйста, внимательно ознакомьтесь с содержанием настоящего руководства для максимально эффективной эксплуатации устройства.

- Данный холодильник предназначен для приготовления кубиков льда, охлаждения и замораживания пищевых продуктов.
- Холодильник рассчитан только на бытовое применение в условиях указанной в таблице температуры окружающей среды. Климатический класс указан на табличке с техническими характеристиками. Эксплуатация в условиях, не соответствующих климатическому классу данной модели (за пределами диапазона окружающей температуры), может негативным образом сказаться на способности холодильника к поддержанию надлежащей внутренней температуры. При использовании в условиях более низких температур угроза повреждения холодильника отсутствует до достижения температуры +5°C.
- Запрещается в течение длительного периода времени использовать холодильник при температуре -10°C или ниже.

Только для бытового использования

Климатический класс	Допустимый диапазон окружающей температуры
SN	от +10°C до 32°C
N	от +16°C до 32°C
ST	от +16°C до 38°C
T	от +16°C до 43°C

Информация по технике безопасности

 **ПРЕДУПРЕЖДЕНИЕ** Обозначает наличие высокого риска гибели или получения серьезных травм.

 **ВНИМАНИЕ** Обозначает наличие высокого риска материального ущерба или получения травм.

ПРЕДУПРЕЖДЕНИЕ

Хладагент

Данный холодильник содержит воспламеняющийся хладагент (R600a: изобутан) и изолирующий газ (циклопентан). Во избежание возгорания и взрыва следуйте приведенным ниже указаниям.

- Не допускайте контакта предметов с заостренными концами с системой охлаждения. Система охлаждения в передней и задней части холодильника содержит хладагент.
- Не используйте механические или прочие средства для ускорения процесса размораживания. (Данный холодильник оснащен системой автоматической разморозки).
- Не используйте электрические устройства внутри холодильника.
- Не блокируйте пространство вокруг холодильника.
- Не используйте рядом с холодильником воспламеняющиеся спреи, например аэрозольную краску.
- Не храните в холодильнике воспламеняющиеся спреи, например аэрозольную краску.
- В случае сбоя в работе системы охлаждения не касайтесь настенной розетки и не используйте источники открытого пламени. Откройте окно и впусните в помещение воздух. Затем обратитесь к авторизованному сервисному агенту SHARP.

Установка

- Не устанавливайте холодильник в сыром или влажном месте. Это может привести к повреждению изоляции или утечке тока. На внешней поверхности корпуса также может появиться конденсат, который вызывает появление ржавчины.
- Установите холодильник на ровную и устойчивую поверхность пола.

Шнур питания, вилка, розетка

Во избежание поражения электрическим током внимательно ознакомьтесь с приведенными ниже указаниями.

- Надежно подключите вилку питания прямо к настенной розетке. Не используйте удлинители или переходники.
- Подключите вилку питания к розетке с надлежащим номинальным напряжением.
- Надежно подключите заземляющий контакт к заземляющему зажиму.
- Не допускайте повреждения шнура питания в процессе установки или перемещения. В случае ослабления вилки или шнура питания не вставляйте вилку в розетку.
- Не касайтесь вилки питания мокрыми руками.
- Чтобы отключить устройство от основной сети питания, извлеките вилку из розетки. Не тяните за шнур питания.

- Отложения пыли на вилке питания могут привести к возгоранию. Осторожно протрите ее.
- Извлеките вилку из розетки, если холодильник не используется в течение длительного времени.
- Поврежденный гибкий шнур питания должен быть заменен авторизованным сервисным агентом SHARP, поскольку в данном случае требуется специальный шнур.

В процессе использования

- Не храните в холодильнике летучие и воспламеняющиеся вещества, например эфир, бензин, пропан, аэрозольные баллоны, адгезивные вещества, чистый спирт и т. д. Данные материалы легко взрываются.
- Не храните в холодильнике чувствительные к температуре продукты, например фармацевтические препараты. Существует высокий риск изменения качества данных продуктов.
- Не пытайтесь изменить или модифицировать данный холодильник. Это может привести к воспламенению, поражению электрическим током или получению травм.
- Не ставьте сверху на холодильник посторонние предметы. В случае падения данные предметы могут нанести травму.
- Не хлопайте стеклянными дверцами слишком сильно. Дверцы могут разбиться и нанести физическую травму. <Только для SJ-XG60PG>
- Устройство могут использовать дети от 8 лет или старше и лица с ограниченными физическими, сенсорными и психическими возможностями, а также лица, не обладающие необходимым опытом и знаниями, при условии надлежащего надзора или соблюдения инструкций по безопасной эксплуатации устройства или понимания связанных с этим опасностей. Дети не должны играть с устройством. Дети не должны заниматься очисткой и обслуживанием устройства без надлежащего надзора.

Уход и очистка

- Во избежание поражения электрическим током сначала отключите холодильник от сети питания.
- Не допускайте прямого попадания брызг воды на внешнюю или внутреннюю часть корпуса. Это может привести к появлению ржавчины или ухудшению качества электрической изоляции.

Проблема

- Если вы почувствовали запах горения, немедленно извлеките вилку питания из розетки. Затем обратитесь к авторизованному сервисному агенту SHARP.
- В случае утечки газа проветрите помещение, открыв окно. Не касайтесь холодильника или розетки питания.

Утилизация

- Убедитесь в том, что холодильник не представляет опасности для детей в процессе хранения перед утилизацией (например, снимите дверцу во избежание захлопывания детей внутри).
- Данный холодильник подлежит утилизации в установленном порядке. Сдайте холодильник на завод по профессиональной переработке воспламеняющегося хладагента и изолирующего газа.

ВНИМАНИЕ

Транспортировка

- Чтобы защитить поверхность пола от повреждений во время установки или перемещения холодильника, используйте мат для бетона.
- При перемещении холодильника удерживайте его за ручки, расположенные на задней и нижней поверхности. Неправильный подъем холодильника может привести к получению травм.



В процессе использования

- Не касайтесь блока компрессора или его периферийных компонентов, поскольку в процессе эксплуатации они сильно нагреваются, а металлические края могут привести к получению травмы.
- Не касайтесь еды или металлических контейнеров в морозильной камере мокрыми руками. Это может привести к обморожению.
- Не ставьте в морозильную камеру напитки в бутылках и жестяных банках. Существует высокий риск растрескивания стекла, особенно в режиме экспресс-охлаждения.
- Используйте для приготовления кубиков льда только питьевую воду.
- Не открывайте и не закрывайте дверцу, если кто-то положил рядом с ней руку. Существует риск защемления пальцев других людей дверцей.
- Не кладите объекты слишком большого размера в отсеки на дверце. В случае падения данные предметы могут нанести травму.
- Будьте осторожны в процессе установки и демонтажа стеклянных полок. В случае падения стеклянные полки могут разбиться или нанести травму.

Установка

Отдельно стоящая модель

1 Оставьте вокруг холодильника достаточно места для вентиляции.

- На рисунке показан минимально необходимый зазор, который нужно оставить при установке холодильника. Измерение уровня энергопотребления проведено в условиях различного зазора.
- Если оставлен больший зазор, холодильник может потреблять меньше энергии.
- Использование холодильника с меньшим зазором, нежели показано на рисунке ниже, может привести к повышению температуры в устройстве, возрастанию уровня шума при работе и неисправности.
- Расстояние между задней панелью холодильника и стеной должно составлять 50 мм или больше, но не должно превышать 75 мм. Если данное расстояние превышает 75 мм, возникает угроза получения травмы вследствие прикосновения к компрессору или его периферийным компонентам, поскольку они сильно нагреваются в процессе эксплуатации.

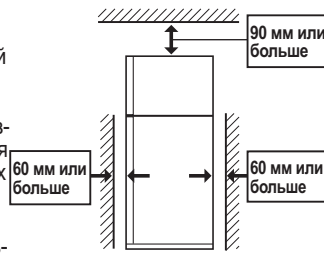

3 Подключите устройство к правильно установленной розетке.

Примечание

- Разместите холодильник таким образом, чтобы иметь свободный доступ к вилке питания.
- Не устанавливайте холодильник в области воздействия прямых солнечных лучей или рядом с устройствами, вырабатывающими тепло.
- Не ставьте холодильник прямо на землю. Положите под холодильник подходящую подставку, например деревянную доску.
- При подключении вилки питания к розетке при открытой дверце раздается звуковой сигнал, но это нормально. Звук стихает после закрывания дверцы.

На нижней поверхности холодильника имеются колесики

- Они позволяют перемещать холодильник вперед и назад.

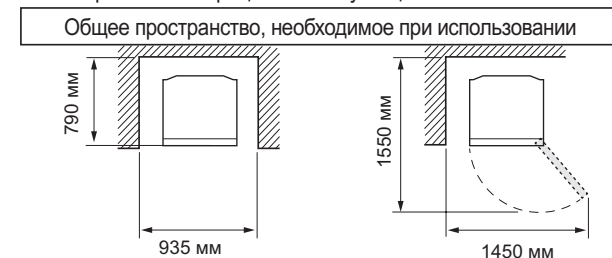

2 Используйте две передние регулируемые ножки для горизонтальной и устойчивой установки холодильника на полу.

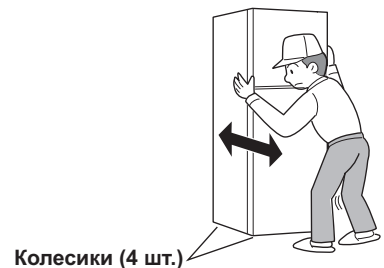
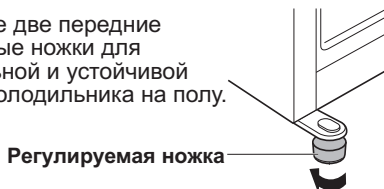

Перед использованием холодильника

- Очистите внутренние компоненты салфеткой, смоченной в теплой воде.
- Если для очистки используется мыльная вода, тщательно смойте ее чистой водой.

Описание

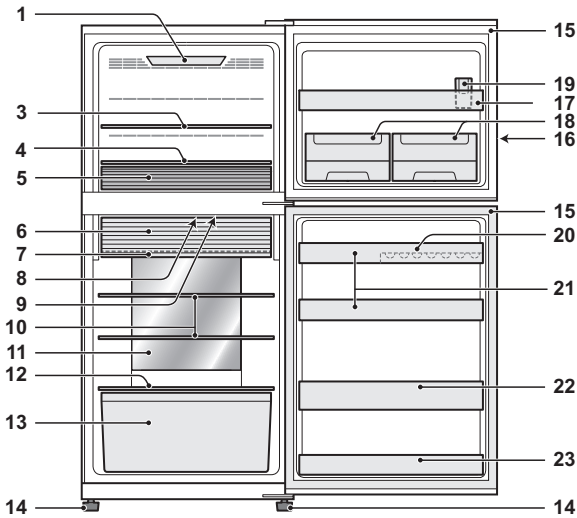

SJ-XG60PG, SJ-XG60PM

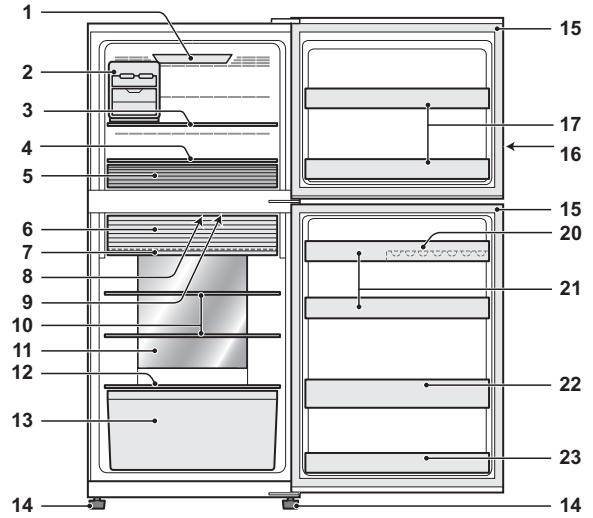

SJ-XG55PM

1. Лампочка морозильной камеры
2. Съёмный генератор льда <Только для SJ-XG55PM>
3. Полка морозильной камеры (верхняя)
4. Полка морозильной камеры (нижняя)
5. Ящик морозильной камеры
Перемещайте перегородку в зависимости от размера продукта.
6. Двусторонняя дверца зоны свежести
7. Полка зоны свежести
8. Дезодоратор
Дезодорирующий катализатор установлен на пути прохождения потоков холодного воздуха. Он не требует управления и очистки.
9. Лампочка холодильника
10. Полка холодильника
11. Гибридная охлаждающая панель
Панель обеспечивает непрямо́е охлаждение холодильной камеры сзади. Благодаря этому осуществляется мягкое охлаждение пищевых продуктов без непосредственного воздействия потока холодного воздуха.
12. Полка для фруктов и овощей
13. Контейнер для фруктов и овощей
14. Регулируемая ножка
15. Магнитный уплотнитель дверцы



16. Панель управления
17. Дверной карман морозильной камеры
18. Внутренний генератор льда <Только для SJ-XG60PG, SJ-XG60PM>
(Данный генератор льда упакован внутрь морозильной камеры. Указания по установке приведены на следующей странице, раздел «После очистки»).
19. Стаканчик для воды <Только для SJ-XG60PG, SJ-XG60PM>
(Стаканчик для воды находится внутри морозильной камеры. Обязательно установите стаканчик в положение, указанное на изображении выше).

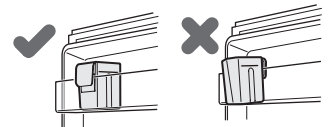

20. Лоток для яиц
 21. Дверной карман холодильной камеры (верхний)
 22. Отсек для бутылок
 23. Дверной карман холодильной камеры (нижний)
- Хранение крупных продуктов в холодильнике**
- Вы можете снять любую полку или дверной карман, отмеченные на изображении выше цифрами 2, 3, 5, 6, 7, 10, 13, 17, 18, 19, 20, 21, 22, 23.
 - При этом эффективность охлаждения не снижается.

Двусторонняя дверца зоны свежести

Открыто

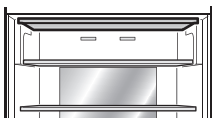

Используйте пространство в качестве холодильной камеры.

Закрыто

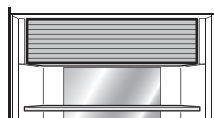

Используйте пространство в качестве зоны свежести.

Как открыть двустороннюю дверцу зоны свежести

- 1) Поднимите дверцу.
- 2) Вставьте дверцу в раму и отодвиньте назад ее на стопор. Дверца закрыта правильно.

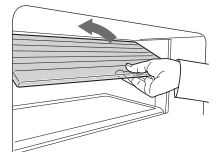

Внутренний генератор льда (SJ-XG60PG, SJ-XG60PM)

Приготовление кубиков льда

- 1) Для измерения количества воды воспользуйтесь стаканчиком.



Стаканчик для воды (160 мл)

- 2) При помощи стаканчика для воды налейте воду во внутренний генератор.

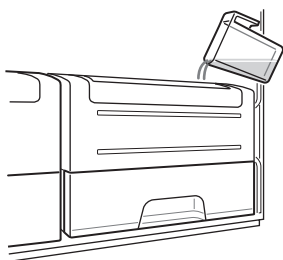

- 3) После приготовления кубиков льда поверните рычаг по часовой стрелке, чтобы сбросить кубики в специальный контейнер.

- 4) Извлеките контейнер, чтобы достать кубики льда.

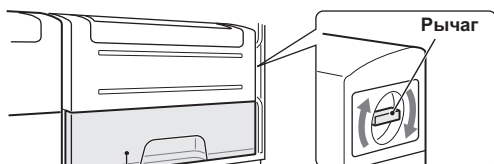

Контейнер для кубиков льда

Примечание

- Во избежание повреждения контейнера для кубиков льда не лейте в него масло и не используйте его для приготовления льда.
- Во время приготовления кубиков льда старайтесь не открывать дверцу морозильной камеры.

Очистка внутреннего генератора льда

- Заранее опорожните контейнер для кубиков льда.
- 1) Потяните внутренний генератор льда вверх, чтобы вынуть его.

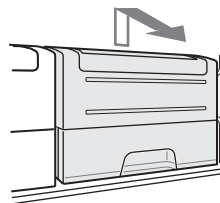

- 2) Выньте лоток для льда.
- 3) Выньте контейнер для кубиков льда.
- 4) Нажмите на выступ, чтобы демонтировать внутренний генератор льда.

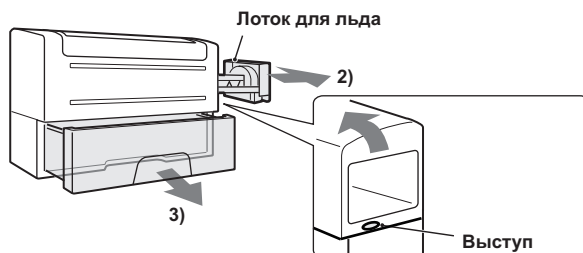

Примечание

- Не кладите лоток для льда в посудомоечную машину. Это может привести к повреждению уплотнителей.

После очистки

- 1) Соберите внутренний генератор льда.
- 2) Надежно установите внутренний генератор льда.

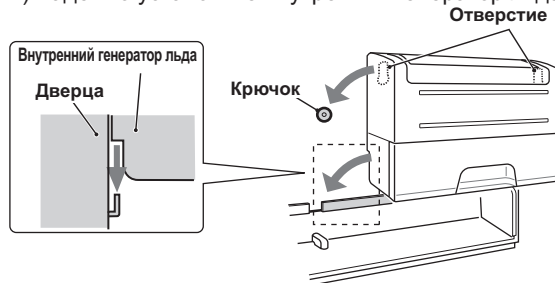

<Положение рычага>

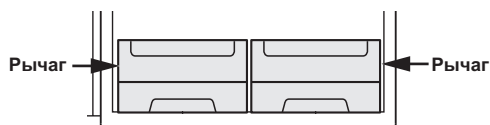

Съемный генератор льда (SJ-XG55PM)

Настоятельно рекомендуется использовать генератор льда, как показано на изображении «Описание». Вы можете установить генератор льда в любом месте морозильной камеры.

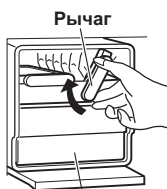

- 1) Не заливайте в лоток слишком много воды. В противном случае при замерзании кубики будут соединяться между собой.
- 2) После приготовления кубиков льда поверните рычаг по часовой стрелке, чтобы сбросить кубики в специальный контейнер.



Контейнер для кубиков льда

Примечание

- Располагайте генератор льда строго горизонтально, чтобы не расплескать воду из лотка для льда.
- Во избежание повреждения контейнера для кубиков льда не лейте в него масло и не используйте его для приготовления льда.

-  **Дополнительное охлаждение**
-  **Экспресс-заморозка**
-  **Экспресс-охлаждение**

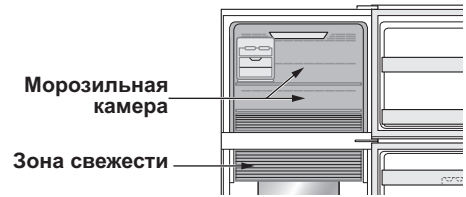

	Дополнительное охлаждение	Экспресс-заморозка	Экспресс-охлаждение
Функция	Данный режим предназначен для охлаждения напитков или продуктов до ледяного состояния. Примечание: Продукты с высоким содержанием влаги могут замерзнуть.	Данный режим сокращает время замораживания пищевых продуктов или приготовления льда.	Данный режим предназначен для быстрого охлаждения напитков или продуктов.
Место использования	Зона свежести	Морозильная камера	Морозильная камера ВНИМАНИЕ: Не ставьте стеклянные бутылки. Существует высокий риск растрескивания.
Время работы	6 часа *1	2 часа *1	30 минут
	<ul style="list-style-type: none"> • Данный режим завершается автоматически. • Звуковой сигнал отсутствует. 	<ul style="list-style-type: none"> • Данный режим завершается автоматически. • Раздается звуковой сигнал. 	<ul style="list-style-type: none"> • Данный режим завершается автоматически. • Раздается звуковой сигнал.
После завершения	<ul style="list-style-type: none"> • Извлекать продукты или напитки не нужно. 	<ul style="list-style-type: none"> • Извлеките продукты и напитки, когда раздается звуковой сигнал. • Если оставить напитки и продукты в морозильной камере примерно на 30 минут, они могут замерзнуть. 	<ul style="list-style-type: none"> • Извлеките продукты и напитки, когда раздается звуковой сигнал. • Если оставить напитки и продукты в морозильной камере примерно на 30 минут, они могут замерзнуть.
В случае отключения подачи электроэнергии в процессе работы	<ul style="list-style-type: none"> • Режим автоматически выключается. 	<ul style="list-style-type: none"> • После возобновления подачи питания режим автоматически перезапускается в предыдущем состоянии. 	<ul style="list-style-type: none"> • После возобновления подачи питания режим автоматически перезапускается в предыдущем состоянии.

*1 Если операция накладывается на размораживание, может потребоваться больше времени. Данный режим запускается после завершения размораживания.

*2 Если вы не выключите звуковой сигнал, он будет непрерывно звучать в течение 30 минут.



Примечание

- Возможность одновременного использования режимов дополнительного охлаждения, экспресс-заморозки и экспресс-охлаждения отсутствует.
- По возможности, старайтесь не открывать дверцу, если холодильник работает в одном из этих режимов.

Plasmacluster

Используйте данную функцию для поддержания чистоты внутри холодильника. Функция Plasmacluster автоматически запускается при включении холодильника.

Ионизатор внутри холодильника выпускает в холодильную камеру кластеры ионов, которые представляют собой объединенную массу положительных и отрицательных ионов. Данные ионные кластеры нейтрализуют взвешенный в воздухе плесневой грибок.

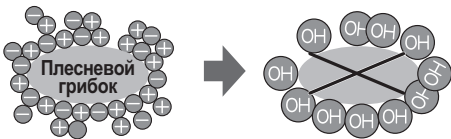

Примечание

В холодильнике может присутствовать легкий запах. Это запах озона, который генерирует ионизатор. Количество озона минимально, поэтому он быстро исчезает.

Режим «отпуск»

- Используйте данную функцию, когда собираетесь совершить поездку или надолго покидаете дом.
- Температура внутри холодильной камеры регулируется примерно до 10 °С.

Примечание

- Срок хранения продуктов в холодильной камере уменьшится примерно до 1/2-1/3 обычного срока.
- Пожалуйста, используйте эту функцию только если в холодильнике нет скоропортящихся продуктов. Температуру холодильной камеры изменить нельзя.

Панель управления (SJ-XG60PG)

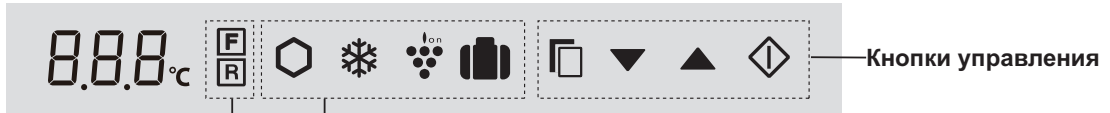

Значки управления температурой

Значок	Значение	Настройка по умолчанию
	Морозильная камера	-18°C
	Холодильная камера	3°C

Значки полезных режимов

Значок	Значение	Настройка по умолчанию
	Дополнительное охлаждение	ВЫКЛ
	Экспресс-заморозка	
	Экспресс-охлаждение	
	Plasmacluster	
	Режим «отпуск»	

Дополнительные режимы

Индикатор	Значение	Настройка по умолчанию
	Сигнал предупреждения об открытой дверце	ВКЛ
	Звуковой сигнал при нажатии на кнопки	

Примечание

- При нажатии на одну из кнопок все значки вспыхивают один раз и отображают дисплей режима ожидания.
- На дисплее режима ожидания загораются значки или индикаторы используемого режима. Если используется режим экспресс-охлаждения, на дисплее режима ожидания мигает соответствующий значок.



Состояние при включении

- В случае отсутствия активных действий в течение приблизительно 1 минуты дисплей автоматически возвращается в режим ожидания. В случае отсутствия эксплуатации в течение еще 1 минуты дисплей выключается.
- В случае выключения холодильника вследствие сбоя подачи электроэнергии после возобновления питания режимы, кроме режимов дополнительного охлаждения, экспресс-заморозки и экспресс-охлаждения, продолжают работать так же.

Использование полезных режимов

- Выберите значок режима.

Текущая настройка (данная индикация обозначает «ВЫКЛ»).
- Нажмите ВКЛ/ВЫКЛ. Нажатием кнопки можно включить или выключить опцию.

Настройка изменена.
- Выполните настройку.

При нажатии на кнопку значки изменяются в показанном ниже порядке.

Дисплей режима ожидания

Только режим экспресс-охлаждения

- Выполните настройку, нажав кнопку и удерживая ее в течение 3 секунд или больше.

(Сигнал, сигнал, сигнал)

Использование дополнительных режимов

Сигнал предупреждения об открытой дверце

- Если дверца холодильника открыта дольше 1 минуты, звучит однократный сигнал предупреждения об открытой дверце, который снова повторяется через 1 минуту.
- Если дверца открыта дольше 3 минут, звучит непрерывный сигнал предупреждения.
- Звук стихает после закрывания дверцы.

Выключение

Одновременно нажмите кнопки и и удерживайте их в течение 3 секунд или больше. (Сигнал, сигнал, сигнал)

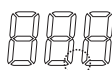

Индикатор выключается.

Звуковой сигнал при нажатии на кнопки

- При нажатии на каждую кнопку раздается электрический звуковой сигнал.

Выключение

Одновременно нажмите кнопки и и удерживайте их в течение 3 секунд или больше. (Сигнал, сигнал, сигнал)

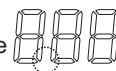

Индикатор выключается.

Примечание

Чтобы включить дополнительный режим, выполните ту же процедуру еще раз. (Индикатор включается).

Управление температурой

Холодильник автоматически контролирует температуру. Однако вы можете отрегулировать ее, следуя приведенным ниже указаниям.

Как проверить текущие параметры температуры



Выберите значок **F** или **R**.

Настройка параметров морозильной/холодильной камеры



Выберите значок **F** или **R**.



Выберите температуру. Настройка изменена.

Морозильная камера

: Настройка в диапазоне от -13°C до -21°C с шагом 1°C

Холодильная камера

: Настройка в диапазоне от 0°C до 6°C с шагом 1°C



Выполните настройку.

При нажатии на кнопку  значки изменяются в показанном ниже порядке.

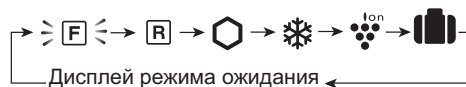

Расширенная настройка параметров морозильной/холодильной камеры

Температуру в морозильной и холодильной камере можно отрегулировать с шагом $0,5^{\circ}\text{C}$, выполнив действия от **a** до **c**.

a. Выполнив действие **1** «базовых операций», нажмите кнопку  и удерживайте ее в течение 3 секунд или больше. (Сигнал, сигнал, сигнал)

Текущая предварительно заданная температура возвращается в исходное состояние.

(Индикация на дисплее показана на изображении справа).

b. Нажмите кнопку  или  и установите температуру.

c. Выполните настройку.

(Действие **3** «базовых операций»).

Выполните действия от **a** до **c** еще раз, чтобы отрегулировать температуру с шагом 1°C .

Морозильная камера



 Переключение



Холодильная камера



Панель управления (SJ-XG55PM, SJ-XG60PM)

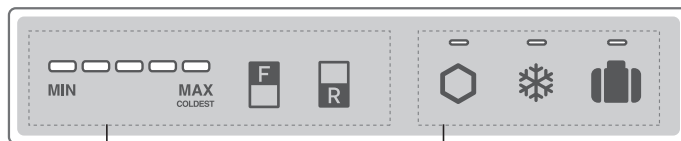

Значки управления температурой

Кнопка	Значение	Настройка по умолчанию
	Управление температурой в морозильной камере	
	Управление температурой в холодильной камере	

Значки полезных режимов

Кнопка	Значение	Настройка по умолчанию
	Дополнительное охлаждение	ВЫКЛ
	Экспресс-заморозка	
	Экспресс-охлаждение	
	Режим «отпуск»	ВКЛ*
	Plasmacluster	

Примечание

- Изначально все режимы выключены. При нажатии на одну из кнопок после звукового сигнала активируется панель управления.
- При нажатии на одну из кнопок загорается индикатор используемого режима. Если используется режим экспресс-охлаждения, индикатор мигает.
- Чтобы включить индикатор температуры, нажмите кнопку «F» или «R», пока активна панель управления.

* Функция Plasmacluster автоматически запускается при включении холодильника. Ее не нужно включать или выключать.

- В случае отсутствия активных действий в течение приблизительно 1 минуты дисплей автоматически выключается.
- В случае выключения холодильника вследствие сбоя подачи электроэнергии после возобновления питания режимы, кроме режимов дополнительного охлаждения, экспресс-заморозки и экспресс-охлаждения, продолжают работать так же.

Использование полезных режимов

	Запуск	Отмена
Дополнительное охлаждение, Экспресс-заморозка, Режим «отпуск»	Нажмите кнопку выбора режима. Светится (Сигнал) 	Нажмите кнопку выбора режима. Выключен (Сигнал)
Экспресс-охлаждение	Нажмите кнопку выбора режима и удерживайте ее 3 секунды или больше. Мигает (Сигнал, сигнал, сигнал) 	Нажмите кнопку выбора режима. Выключен (Сигнал)

Сигнал предупреждения об открытой дверце

- Если дверца холодильника открыта дольше 1 минуты, звучит однократный сигнал предупреждения об открытой дверце, который снова повторяется через 1 минуту.
- Если дверца открыта дольше 3 минут, звучит непрерывный сигнал предупреждения.
- Звук стихает после закрывания дверцы.

Если сигнал предупреждения об открытой дверце не выключается

Если сигнал предупреждения об открытой дверце не выключается после закрывания всех дверей, это говорит о неисправности. По вопросам технического обслуживания и ремонта обращайтесь в сервисный центр SHARP.

Временное выключение сигнала предупреждения об открытой дверце

- Одновременно нажмите кнопки «F» и «R» и удерживайте их в течение 3 секунд или больше. (Сигнал, сигнал, сигнал)
- Сигнал предупреждения об открытой дверце снова раздастся примерно через 2 дня.

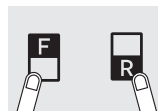

Управление температурой

Холодильник автоматически контролирует температуру. Однако вы можете отрегулировать ее, следуя приведенным ниже указаниям.

Как проверить текущие параметры температуры

Чтобы включить индикатор текущей температуры, нажмите кнопку «F» или «R».

Морозильная камера : Нажмите кнопку «F».

Холодильная камера : Нажмите кнопку «R».

Настройка параметров морозильной/холодильной камеры

Морозильная камера

1. Нажмите кнопку «F».



2. Нажимайте кнопку «F», чтобы изменить уровень температуры.

Холодильная камера

1. Нажмите кнопку «R».

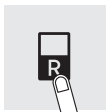

2. Нажимайте кнопку «R», чтобы изменить уровень температуры.

Расширенная настройка параметров морозильной/холодильной камеры

Температуру в морозильной и холодильной камере можно регулировать на 9 уровнях (уровень 1 ~ 9). Для этого нужно выполнить действия от **a** до **b**.

Морозильная камера

a. Сначала нажмите кнопку «F».

Удерживая кнопку «F», нажмите кнопку экспресс-заморозки и удерживайте ее в течение 3 секунд или больше. (Сигнал, сигнал, сигнал)

Индикатор возвращается в исходное состояние.



b. Нажимайте кнопку «F», чтобы изменить уровень температуры.

Выполните действия от **a** до **c**, чтобы отрегулировать температуру на 5 уровнях.

Холодильная камера

a. Сначала нажмите кнопку «R».

Удерживая кнопку «R», нажмите кнопку экспресс-заморозки и удерживайте в течение 3 секунд или больше. (Сигнал, сигнал, сигнал)

Индикатор возвращается в исходное состояние.



b. Нажимайте кнопку «R», чтобы изменить уровень температуры.

Выполните действия от **a** до **c**, чтобы отрегулировать температуру на 5 уровнях.

• При нажатии кнопки «F» или «R» индикатор изменяется, как показано на изображении ниже (3→4→5→1→2→3).

Примечание

После регулировки температуры индикатор выключается примерно через 5 секунд.

Уровень	Индикатор
1	
2	
3	Настройка по умолчанию
4	
5	

• При нажатии кнопки «F» или «R» индикатор изменяется, как показано на изображении ниже (5→6→7→8→9→1→2→3→4→5).

○ ...ВЫКЛ — ... Горит }= { ... Мигает

Уровень	Индикатор
1	
2	
3	
4	
5	Настройка по умолчанию
6	
7	
8	
9	

Хранение пищевых продуктов

- Для максимального продления срока хранения скоропортящихся продуктов следует использоваться только самые свежие пищевые продукты. Ниже приведены общие указания по продлению срока хранения пищевых продуктов.
- Пищевые продукты имеют ограниченный срок хранения. Не превышайте указанный производителем срок годности.

Морозильная камера

- Для быстрой заморозки продуктов замораживайте их небольшими порциями.
- Пищевые продукты следует хорошо запечатывать или накрывать крышкой.
- Равномерно размещайте продукты в морозильной камере.
- Наносите этикетки на пакеты или контейнеры для распознавания замороженных продуктов.

Холодильник

Фрукты/овощи

- Во избежание потери влаги фрукты и овощи следует, не затягивая, завернуть, в пластиковый материал, например пленку или пакет (не запечатывать), и положить в контейнер для фруктов и овощей.
- Чувствительные к воздействию низких температур фрукты и овощи следует хранить в прохладном месте, но не в холодильнике.

Молочные продукты и яйца

- На упаковке большинства молочных продуктов указан срок годности и рекомендованные температура и срок хранения.
- Яйца следует хранить в лотке для яиц.

Мясо/рыба/птица

- Положите продукты на тарелку или блюдо и накройте бумагой или пластиковой пленкой.
- Более крупные куски мяса, рыбы или птицы размещайте ближе к задней части полок.
- Готовые продукты следует плотно завернуть в пленку или положить в герметичный контейнер.

Рекомендации по предотвращению выпадения конденсата или образования наледи внутри холодильника.

- Держите дверцу плотно закрытой. Падение продукта может привести к образованию зазора между корпусом и дверцей. Верните продукт на полку или в карман.
- Открывайте и закрывайте дверцу как можно быстрее. Образование конденсата или наледи может быть следствием того, что дверца была открыта в течение продолжительного времени, или частого открывания и закрывания дверцы.
- Хранящиеся продукты следует упаковывать в пищевые контейнеры или оборачивать в пищевую пленку (особенно если речь идет о продуктах с высоким содержанием влаги).

Рекомендации по хранению пищевых продуктов

- Равномерно распределяйте продукты по полкам для обеспечения эффективной циркуляции охлаждающего воздуха.
- Горячая пища должна остыть перед хранением. Хранение продуктов в горячем виде приводит к повышению температуры в устройстве и создает риск порчи продуктов.
- Не закрывайте выпускное или впускное отверстие контура циркуляции холодного воздуха продуктами или контейнерами, поскольку в этом случае равномерное охлаждение продуктов в холодильнике становится невозможным.
- Не размещайте продукты прямо перед выпускным отверстием подачи холодного воздуха. Это может привести к замораживанию продукта.

← ВХОД
→ ВЫХОД

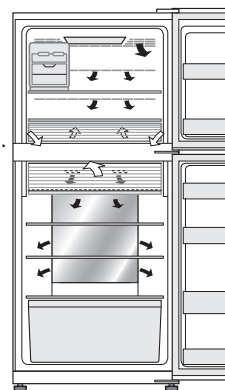

Рекомендации по экономии электроэнергии

- Установите холодильник в хорошо вентилируемом месте и оставьте зазор для вентиляции.
- Не устанавливайте холодильник в области воздействия прямых солнечных лучей или рядом с устройствами, вырабатывающими тепло.
- Старайтесь не открывать дверцу на максимальную ширину.
- Горячая пища должна остыть перед хранением.
- Равномерно распределяйте продукты по полкам для обеспечения эффективной циркуляции охлаждающего воздуха.

- Уровень энергопотребления данной модели определен в условиях, показанных на изображении ниже.

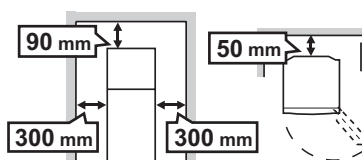

Уход и очистка

Важно

Во избежание появления трещин на внутренних поверхностях и пластиковых компонентах следуйте приведенным ниже рекомендациям

- Вытирайте пищевой жир, налипший на пластиковые компоненты.
- Некоторые бытовые химикаты могут вызывать повреждения, поэтому используйте для очистки только разбавленные моющие средства (мыльная вода).
- Необходимо тщательно вытирать с поверхностей неразбавленные дезинфицирующие средства или мыльную воду. В противном случае на пластиковых компонентах могут появиться трещины.

Очистка

- Снимите принадлежности (например, полки) с корпуса и дверцы. Вымойте их теплым раствором средства для мытья посуды. После этого ополосните их чистой водой и высушите. (Не снимается только полка для овощей и фруктов)
- Очистите внутренние поверхности салфеткой, смоченной в теплом растворе средства для мытья посуды. Затем тщательно удалите мыльную воду холодной водой.
- Протирайте внешнюю поверхность мягкой салфеткой каждый раз, когда она загрязняется.
- Для очистки магнитного уплотнителя дверцы используйте зубную щетку и теплый мыльный раствор средства для мытья посуды.
- Очистите панель управления сухой салфеткой. <SJ-XG55PM,SJ-XG60PM>

Примечание

- Не используйте агрессивные чистящие средства или растворители (лаки, краску, порошок для полировки, бензин, кипятки и т.д.).
- После извлечения вилки питания подождите по меньшей мере 5 минут, прежде чем подключать ее снова.
- Каждая стеклянная полка весит приблизительно 3 кг. Крепко держите ее при извлечении из корпуса и перемещении.
- Не бросайте внутрь холодильника предметы и не бейте по внутренней стенке. Это может привести к появлению трещин на внутренней поверхности.

Перед транспортировкой

Вытирайте воду в выпарной чаше. Прежде чем вытирать воду, подождите по меньшей мере 1 час после извлечения вилки из розетки, поскольку оборудование, обеспечивающее цикл охлаждения, сильно нагревается. (Выпарная чаша находится в задней части изделия).

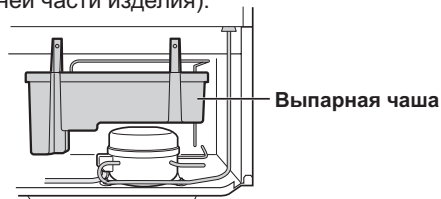

Разморозка охлаждающего блока

Разморозку автоматически осуществляет уникальная система энергосбережения (приблизительно один раз в день). Приготовление льда занимает время, поскольку во время разморозки температура внутри становится несколько выше, чем обычно.

Если перегорела лампочка в камере

По вопросам замены лампочки обращайтесь к сервисному агенту SHARP. Замену лампочки должен осуществлять только квалифицированный персонал по сервисному обслуживанию.



Выключение холодильника

Если холодильник будет находиться в выключенном состоянии продолжительное время, для предотвращения роста плесени нужно принять описанные ниже меры.

1. Выньте все продукты.
2. Извлеките вилку питания из розетки.
3. Очистите и тщательно высушите внутренние поверхности.
4. На несколько дней оставьте все дверцы открытыми до полного высыхания.

Прежде чем звонить в сервисную службу

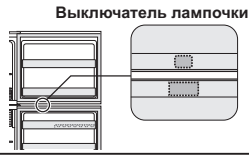
Прежде чем звонить в сервисную службу, проверьте нижеследующее.

Проблема		Решение
Внешняя поверхность корпуса нагревается.		Это нормально. Это связано с тем, что в корпусе проходит трубка подогрева, предотвращающая возникновение конденсата.
Холодильник сильно шумит.		<p>Нормальными являются следующие звуки.</p> <ul style="list-style-type: none"> • Компрессор шумит при запуске. <ul style="list-style-type: none"> – Через некоторое время звук стихает. • Компрессор шумит один раз в день. <ul style="list-style-type: none"> – Звук работы возникает сразу после завершения охлаждающим блоком процедуры автоматической разморозки. • Звук текущей жидкости (бульканье, шипение) <ul style="list-style-type: none"> – Звук возникает при прохождении хладагента по трубам (время от времени звук может становиться громче). • Треск или хруст, писк <ul style="list-style-type: none"> – Звук вызван расширением и сужением внутренних стенок и компонентов в процессе охлаждения.
На внутренней или внешней поверхности холодильника образовывается наледь или конденсат.		<p>Это может произойти в одном из описанных ниже случаев. Вытрите наледь влажной салфеткой, а конденсат — сухой.</p> <ul style="list-style-type: none"> • Слишком высокая влажность воздуха. • Частое открывание и закрывание дверцы. • Хранение пищевых продуктов с высоким содержанием влаги (такие продукты следует заворачивать в пленку). • Данное явление может возникать чаще или реже в зависимости от сезона (например, сезон дождей), способа использования устройства и условий окружающей среды в доме.
Продукты в холодильной камере заморожены.	SJ-XG60PG	<ul style="list-style-type: none"> • Возможно, холодильник длительное время работал с установленным на 0°C регулятором температуры в холодильной камере? <ul style="list-style-type: none"> – Переставьте регулятор температуры обратно на 3°C. • Возможно, холодильник длительное время работал с установленным на -21°C регулятором температуры в морозильной камере? <ul style="list-style-type: none"> – Переставьте регулятор температуры обратно на -18°C. • В условиях низкой температуры окружающей среды продукты могут замерзнуть, даже если в холодильной камере установлена температура 6°C.
	SJ-XG55PM, SJ-XG60PM	<ul style="list-style-type: none"> • Возможно, холодильник длительное время работал с установленным на MAX COLDEST (МАКС. ХОЛОД) регулятором температуры в холодильной камере? <ul style="list-style-type: none"> – Установите регулятор температуры на другое значение. • Возможно, холодильник длительное время работал с установленным на MAX COLDEST (МАКС. ХОЛОД) регулятором температуры в морозильной камере? <ul style="list-style-type: none"> – Установите регулятор температуры на другое значение. • В условиях низкой температуры окружающей среды продукты могут замерзнуть, даже если в холодильной камере установлена температура MIN (МИН.).
Посторонние запахи в камере.		<ul style="list-style-type: none"> • Продукты с сильным запахом следует заворачивать. • Дезодоратор не может устранить все запахи.
Панель управления не работает. (SJ-XG60PG)		<p>Это может произойти в одном из описанных ниже случаев.</p> <ul style="list-style-type: none"> • Панель или ваш палец загрязнены жиром, маслом и т. д. • Вы прикасаетесь к панели рукой в перчатке, пальцем с лейкопластырем, ногтем или другими предметами. • На кнопки нанесена наклейка или лента. • При нажатии вы не попадаете по кнопкам. • Слишком короткое время работы для срабатывания кнопок.
Лампочки камер выключаются, даже если дверцы открыты.		<ul style="list-style-type: none"> • Включение и выключение лампочек камер осуществляется при помощи переключателя. Если угол расположения дверцы не изменяется, лампочка выключается, даже если дверца открыта.  <p style="text-align: right;">Выключатель лампочки</p>
Какие-то линии на пластиковых компонентах.		<ul style="list-style-type: none"> • Это не производственные дефекты. Это не производственные дефекты. Ответная часть резинового материала или смежная часть металлической формы оставляют похожие на линии следы.  <p style="text-align: right;">Линия</p>

Если холодильник по-прежнему требует сервисного обслуживания

Обратитесь к ближайшему сервисному агенту SHARP.

Thank you very much for buying this SHARP product. Before using your SHARP refrigerator, please read this operation manual to ensure that you gain the maximum benefit from it.

- This refrigerator is intended for making ice cubes, refrigerating and freezing food.
- This refrigerator is for household use only, with ambient temperature indicated in the table. The climate class is specified on the rating plate.
If the refrigerator operates out of range (ambient temperature range) of the climate class which is rated for that model, it may not be able to maintain satisfactory internal temperatures. If the refrigerator is used at colder temperatures, the refrigerator will not be damaged up to a temperature of +5°C.
- The refrigerator should not be subjected to temperatures of -10°C or below for a long period of time.

Household use only

Climate class	Acceptable range of ambient temperature
SN	+10°C to 32°C
N	+16°C to 32°C
ST	+16°C to 38°C
T	+16°C to 43°C

Safety information

 **WARNING** This means that there are high risks of death or serious injury.

 **CAUTION** This means that there are high risks of material damage or personal injury.

WARNING

Refrigerant

This refrigerator contains flammable refrigerant (R600a: isobutane) and insulation blowing gas (cyclopentane). Observe the following rules to prevent ignition and explosion.

- Do not allow any pointed objects to have contact with the refrigeration system. The refrigeration system behind and inside the refrigerator contains refrigerant.
- Do not use mechanical devices or other means to accelerate the defrosting process. (This refrigerator has adopted automatic defrosting system.)
- Do not use electrical appliances inside the refrigerator.
- Do not block the space around the refrigerator.
- Do not use flammable sprays, such as spray paint near the refrigerator.
- Do not store flammable sprays, such as spray paint in the refrigerator.
- In the case of failure of the refrigeration system, do not touch the wall socket and use open flames. Open the window and let out the air from the room. Then ask a service agent approved by SHARP for service.

Installation

- Do not install the refrigerator in a damp or wet location. It may cause the damage to the insulation or electrical leak. Dew may also appear on the outer cabinet and it causes rust.
- The refrigerator should be installed flatly and firmly on the floor.

Power cord, Plug, Socket

Read carefully the following rules to prevent electric shock or fire.

- Connect the power plug into the wall socket firmly and directly. Do not use an extension cord or adapter plug.
- Connect the power plug to the socket with the required rated voltage.
- Connect the earth pin to the earth terminal properly.
- Make sure to protect the power cord from being damaged during installation or moving. If the power plug or cord is loose, do not insert the power plug.
- Do not touch the power plug with wet hands.
- Disconnect from the main electricity supply by removing the main plug from the socket. Do not remove by pulling the power cord.

- Dust deposited on the power plug may cause fire. Wipe it off carefully.
- Pull out the plug if the refrigerator is not used for a long time.
- If the flexible supply cord is damaged, it must be replaced by service agent approved by SHARP because special cord is required.

In use

- Do not store volatile and flammable materials such as ether, petrol, propane gas, aerosol cans, adhesive agents and pure alcohol etc. These materials are easy to explode.
- Do not store temperature-sensitive products such as pharmaceutical products in the refrigerator. There are high risks of changes in product quality.
- Do not attempt to change or modify this refrigerator. This may result in fire, electric shock or injury.
- Do not place any object on the top of refrigerator. If the object falls down from the top, it may cause injury.
- Do not hit the glass doors hard. Otherwise, they may break and cause physical injury.
<Only for SJ-XG60PG>
- This appliance can be used by children aged from 8 years or above and persons with reduced physical, sensory or mental capabilities or lack of experience and knowledge if they have been given supervision or instruction concerning use of the appliance in a safe way or understanding the hazards involved. Children shall not play with the appliance. Cleaning and user maintenance shall not be done by children without supervision.

Care and Cleaning

- Unplug the refrigerator first to prevent electric shock.
- Do not splash water directly on the outer cabinet or the interior. This may lead to rusting and deterioration of the electrical insulation.

Trouble

- If you smell something burning, pull out the power plug immediately. Then ask a service agent approved by SHARP for service.
- In case of gas leak, ventilate the area by opening window. Do not touch the refrigerator or the power socket.

Disposal

- Ensure that the refrigerator presents no danger to children while being stored until disposal. (e.g. remove the door to prevent child entrapment.)
- This refrigerator should be disposed appropriately. Take the refrigerator to a professional recycling plant for flammable refrigerant and insulation blowing gases.

CAUTION

Transportation

- When you install or move your refrigerator, use curing mat to protect the floor from being damaged.
- Carry the refrigerator by holding the handles located on the rear and bottom side. If you lift up the refrigerator improperly, it may cause injury.

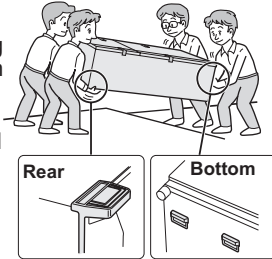

In use

- Do not touch the compressor unit or its peripheral parts, as they become extremely hot during operation and the metal edges may cause injury.
- Do not touch foods or metal containers in the freezer compartment with wet hands. This may cause frostbite.
- Do not place bottled drinks and cans in the freezer compartment. Especially "Express cool" is in operation, there is a high risk that glass bottles may burst.
- Do not use other than potable water to make ice cubes.
- Do not open or close the door when somebody put a hand near the door. There is a risk that the other people may catch their fingers in the door.
- Do not put oversized object in the pockets of the door. If the object falls down from the pockets, it may cause injury.
- Make sure to handle the glass shelves with care to install or uninstall. If you drop the glass shelves, it may break or cause injury.

Installation

Free standing type

1 Keep adequate ventilation space around the refrigerator.

- The picture shows the minimum required space for installing the refrigerator. The measurement condition of energy consumption is conducted under a different space dimension.
- By keeping greater space, the refrigerator may consume a less amount of power consumption.
- If use the refrigerator in the smaller space dimension than pictured below, it may cause temperature rise in the unit, loud noise and failure.
- The space between the rear of the refrigerator and the wall should be 50mm or more, and less than 75mm. If the space is wider than 75mm, you may get injured by touching compressor and its peripheral parts which are extremely hot during the operation.

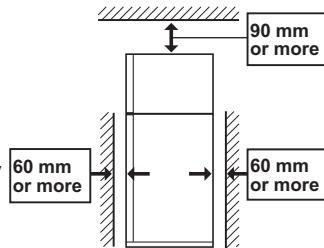

Overall space required in use

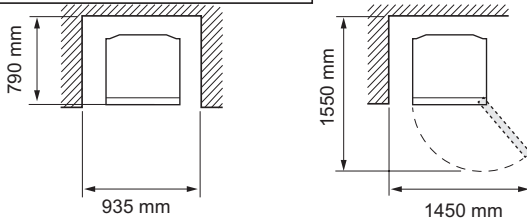

2 Use the two front adjustable feet to place the refrigerator flatly and firmly on the floor.

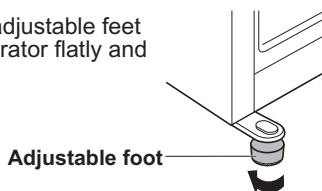

3 Connect the appliance via a correctly installed socket.

Note

- Place your refrigerator to access the plug.
- Keep your refrigerator out of direct sunlight and do not place next to heat generating appliance.
- Do not place your refrigerator directly on the ground. Insert suitable stand such as wooden board under the refrigerator.
- When you insert the power plug with the door opened, door alarm sounds but it is normal. This sound stops after closing the door.

Casters are located on the bottom of the refrigerator

- The casters allow the refrigerator to move back and forth.

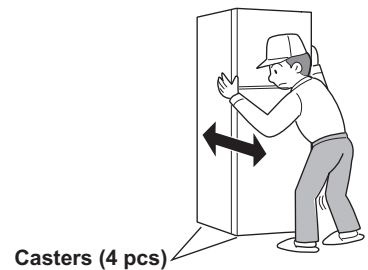

Before using your refrigerator

- Clean the inside parts with a cloth soaked in warm water.
- If you use soapy water to clean, wipe it off thoroughly with water.

Description

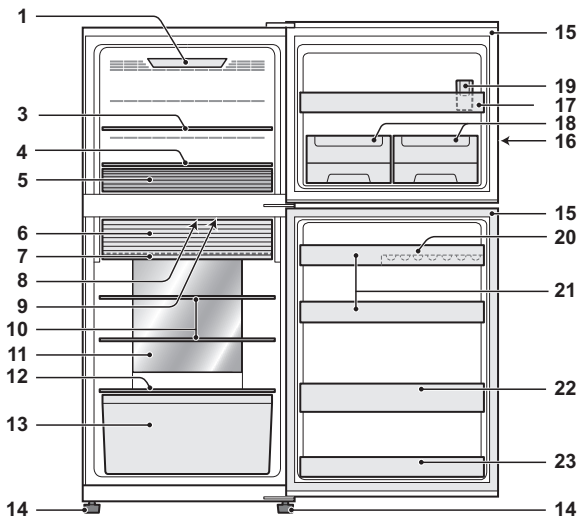

SJ-XG60PG, SJ-XG60PM

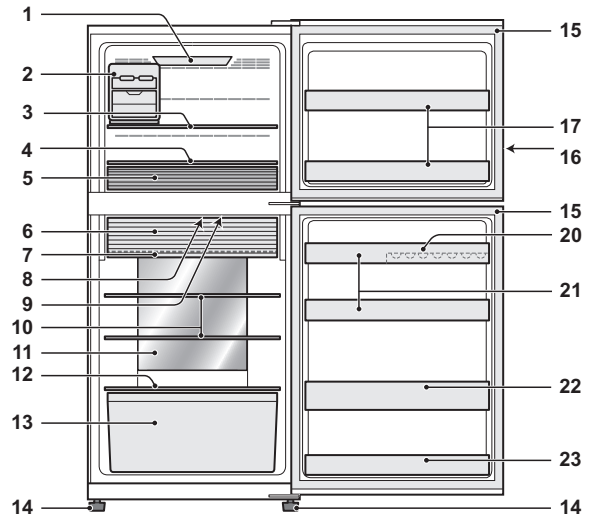

SJ-XG55PM

1. Freezer light
2. Movable ice maker <Only for SJ-XG55PM>
3. Freezer shelf (Upper)
4. Freezer shelf (Bottom)
5. Freezer case
Move the partition to fit the size of food.
6. Two-way fresh room door
7. Fresh shelf
8. Deodorizing unit
Deodorizing catalyst is installed on the routes of cold air. There is no need to operate and clean.
9. Refrigerator light
10. Refrigerator shelf
11. Hybrid cooling panel
The panel cools the refrigerator compartment indirectly from the rear. In this way, food is cooled gently without being exposed to cold air flow.
12. Fruit and vegetable shelf
13. Fruit and vegetable crisper
14. Adjustable foot
15. Magnetic door seal
16. Control panel
17. Freezer door pocket

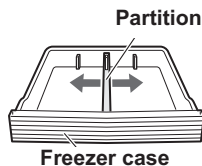

18. In-door ice maker <Only for SJ-XG60PG, SJ-XG60PM>
(This ice maker is packed inside the freezer compartment. Refer to the next page "After cleaning" to install.)
19. Water cup <Only for SJ-XG60PG, SJ-XG60PM>
(The water cup is packed inside the freezer case. Make sure to put the cup on the position indicated in the picture above to use.)
20. Egg pocket
21. Refrigerator pocket (Upper)
22. Bottle pocket
23. Refrigerator pocket (Bottom)

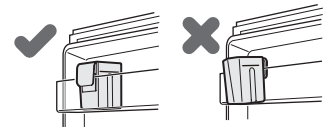

If you wish to store large items within your refrigerator

- You may remove any shelves or any pockets numbered 2,3,5,6,7,10,13,17, 18, 19, 20, 21, 22, 23 in the picture above.
- Cooling performance is not influenced even if you use the refrigerator in the above situation.

Two-way fresh room door

Open

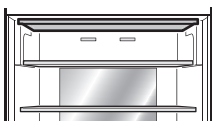

Use the space as refrigerator room.

Close

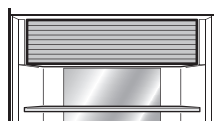

Use the space as fresh room.

How to open the two-way fresh room door

- 1) Lift up the door.
- 2) Insert the door into the frame and push it back to the stopper. It is locked properly.

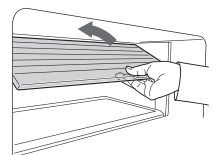

In-door ice maker (SJ-XG60PG, SJ-XG60PM)

Making ice cubes

1) Use the water cup to measure amount of water.

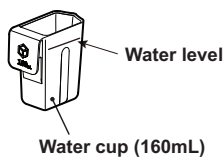

2) Pour water into In-door ice maker by the water cup.

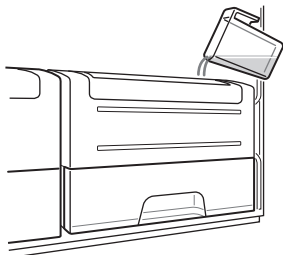

3) When ice cubes are made, turn the lever clockwise to put the ice into the ice cube box.

4) Pull the ice cube box to take out the ice cubes.

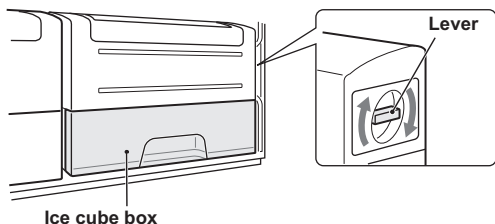

Note

- To prevent the ice cube box from being damaged, do not pour oil into it or make ice in it.
- Do not open the freezer door as much as possible during ice making.

Cleaning In-door ice maker

• Empty the ice cube box in advance.

1) Pull upward the In-door ice maker to remove.

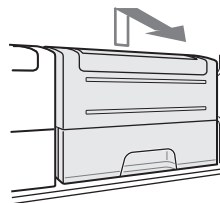

2) Remove ice cube tray.

3) Remove ice cube box.

4) Push the protrusion to disassemble In-door ice maker.

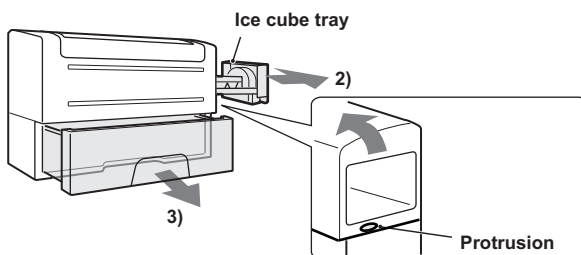

Note

- Do not put the ice cube tray in a dishwasher. Otherwise, the packings are damaged.

After cleaning

1) Assemble the In-door ice maker.

(Reverse procedure to disassemble.)

2) Install the In-door ice maker securely.

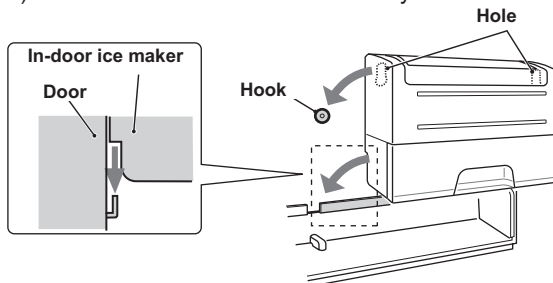

<Position of the lever>

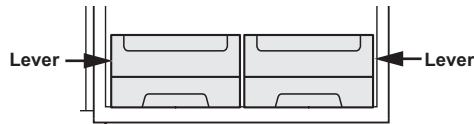

Movable ice maker (SJ-XG55PM)

It is highly recommended to use the ice maker as shown in the picture of "Description". You can put the ice maker anywhere in the freezer compartment.

1) Do not overfill the tray with water. Otherwise the ice cubes will join together when frozen.

2) When ice cubes are made, turn the lever clockwise to put the ice into the ice cube box.

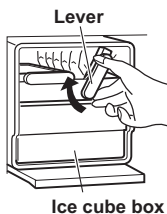

Note



- Make sure to place the ice maker flatly not to spill out the water from the ice tray.
- To prevent the ice cube box from being damaged, do not pour oil into it or make ice in it.

Useful modes

As for the operations, refer to chapter "Control panel".

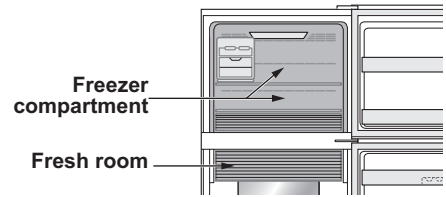
-  **Extra cool**
-  **Express freezing**
-  **Express cool**



	Extra cool	Express freezing	Express cool
Feature	This mode is to cool beverages or foods to ice-cold. Note : Food with high-moisture may freeze.	This mode speeds up the time to freeze food or make ice.	This mode is to cool beverages or foods quickly.
Point of use	Fresh room	Freezer compartment	Freezer compartment CAUTION : Do not place glass bottles. There is a high risk that they may burst.
Operating time	6 hours *1	2 hours *1	30 minutes
	<ul style="list-style-type: none"> • This mode ends automatically. • The alarm does not sound. 	<ul style="list-style-type: none"> • This mode ends automatically. • The alarm sounds. <p>To stop the alarm *2</p> <p>Press enter key.  or Press "Express freezing" button. </p>	
After the operation completed	<ul style="list-style-type: none"> • There is no need for taking beverages or foods out. 		<ul style="list-style-type: none"> • Be sure to take the beverages and foods out when the alarm sounds. • If the beverages and foods are left in the freezer compartment over approximately 30 minutes, they may freeze.
At the time of power failure during the operation	<ul style="list-style-type: none"> • This mode is automatically cancelled. 		<ul style="list-style-type: none"> • This mode is automatically restarted from the previous state at the time of re-power.

*1 It may take more time to complete if the operation overlaps with defrosting. This mode starts after defrosting is completed.

*2 If you do not stop the alarm, it sounds 30 minutes continuously.

Note

- Extra cool, Express freezing and Express cool are not available at the same time while one of the modes is in operation.
- Avoid opening the door as much as possible during the operations of these modes.

Plasmacluster

Use this feature when you want to keep the inside of the refrigerator clean.

The Plasmacluster automatically starts operating when the refrigerator is powered on.

The ionizer inside your refrigerator releases clusters of ions, which are collective masses of positive and negative ions, into the refrigerator compartment. These ion clusters inactivate airborne mold fungus.

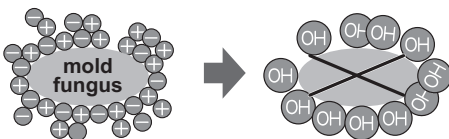

Note

There may be a slight odor in the refrigerator. This is the smell of ozone generated by the ionizer. The amount of ozone is minimum and quickly disappears in the refrigerator.

Vacation mode

- Use this mode when going on a trip or leaving the house for a long time.
- The temperature inside the refrigerator compartment is adjusted to approx. 10°C.

Note

- Food storage period in the refrigerator compartment becomes approx. 1/2-1/3 of normal operation.
- Use this mode only when there is no perishable food. Temperature of refrigerator compartment cannot be modified.

Control panel (SJ-XG60PG)

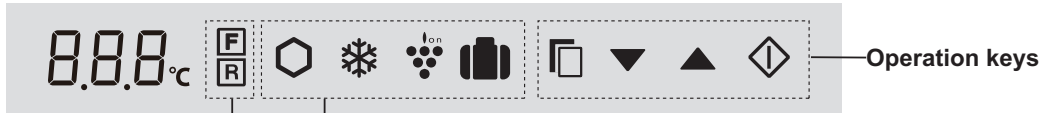

Controlling temperature icons

Icon	Meaning	Default setting
	Freezer compartment	-18°C
	Refrigerator compartment	3°C

Useful modes icons

Icon	Meaning	Default setting
	Extra cool	OFF
	Express freezing	
	Express cool	
	Plasmacluster	
	Vacation mode	

Additional modes

Indicator	Meaning	Default setting
	Door alarm	ON
	Sound of key operation	

Note

- When you press one of the keys, all icons flash once and show the standby display.
- Mode icons or indicators in operation light up on the standby display. When Express cool is in operation, the icon flashes on the standby display.



Turn-on state

- When there is no operation for approximately 1 minute, the display returns to the standby display automatically. The standby display turns off if there is no operation for another 1 minute.
- If the refrigerator stops because of power failure, the modes except for Extra cool, Express freezing and Express cool operate the same way as before at the time of re-power.

Operations of useful modes

- Select the mode icon.

Current setting (This indication shows OFF.)
- Select on/off. ON/OFF switches in the order by pressing the key.

The setting is changed.
- Complete the setting.

When press button, the icons change in the order shown as below.

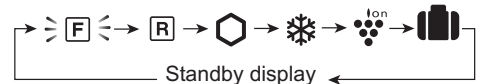

“Express cool” only

- Complete the setting by pressing for 3 seconds or more. (Beep, Beep, Beep)

Operations of additional modes

Door alarm

- When the refrigerator door is left open for over 1 minute, door alarm sounds once, and again after 1 minute.
- If the door is left open for approx. 3 minutes, the alarm sounds continuously.
- The alarm stops after close the door.

Turn off operation

Press and simultaneously for 3 seconds or more. (Beep, beep, beep)



Sound of button operation

- The electric sound is operated when touching each keys.

Turn off operation

Press and simultaneously for 3 seconds or more. (Beep, beep, beep)



Note

When you want to turn on the additional mode, follow the same step again. (The indicator turns on.)

Controlling temperature

The refrigerator controls its temperature automatically. However, you can adjust the temperature as below.

How to check the current temperature setting

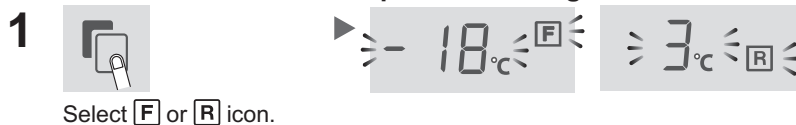

Setting of Freezer/Refrigerator compartment

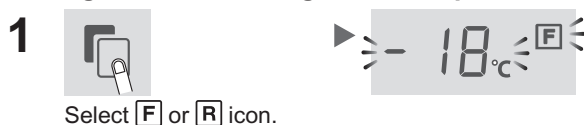



Freezer compartment

: Adjustable between -13°C and -21°C in step of 1°C

Refrigerator compartment

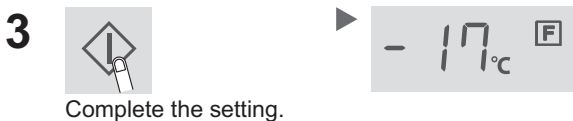
: Adjustable between 0°C and 6°C in step of 1°C



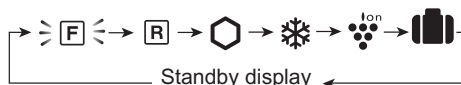

When press  button, the icons change in the order shown as below.



Advanced setting of Freezer/Refrigerator compartment

The temperature of freezer compartment and refrigerator compartment can be adjusted in step of 0.5 °C by following the steps **a** to **c**.

- a.** After the step **1** of “Basic operations”, press  3 seconds or more. (Beep, beep, beep)
The current preset temperature returns to “Default setting”.
(The display is indicated as the picture on the right.)
- b.** Press  or  and set the temperature.
- c.** Complete the setting.
(Same as the step **3** of “Basic operations”).

Follow the steps **a** to **c** again if you want to adjust the temperature in step of 1°C.

Freezer compartment



↑ switch



Refrigerator compartment



Control panel (SJ-XG55PM,SJ-XG60PM)

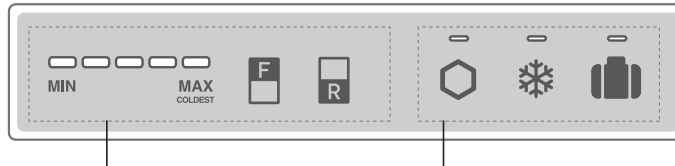

Controlling temperature icons

Button	Meaning	Default setting
	Controlling temperature of Freezer compartment	
	Controlling temperature of Refrigerator compartment	MIN MAX COLDEST

Note

- All mode are off initially. When you press one of the keys, control panel is active after the beep sound.
- When you press one of the keys, mode indicator in operation lights up. When Express cool is in operation, the indicator flashes.
- If you want to light up the temperature indicator, press "F" or "R" button while the control panel is active.

Useful modes icons

Button	Meaning	Default setting
	Extra cool	OFF
	Express freezing	
	Express cool	
	Vacation mode	ON*
	Plasmacluster	

- * The Plasmacluster operates automatically when the refrigerator is powered on. There is no need to switch on/off.
- When there is no operation for approximately 1 minute, the display turns off automatically.
- If the refrigerator stops because of power failure, the modes except for Extra cool, Express freezing and Express cool operate the same way as before at the time of re-power.

Operations of useful modes

	Start operation	Cancel operation
Extra cool, Express freezing, Vacation mode	Press the mode button. Lighting (Beep) 	Press the mode button. Turn off (Beep)
Express cool	Press the mode button for 3 seconds or more. Flashing (Beep, beep, beep) 	Press the mode button. Turn off (Beep)

Door Alarm

- When the refrigerator door is left open for over 1 minute, door alarm sounds once, and again after 1 minute.
- If the door is left open for approx. 3 minutes, the alarm sounds continuously.
- The alarm stops after closing the door.

If the door alarm does not stop

If the door alarm does not stop after closing all doors, it is a defect. Contact the SHARP service center for service.

Method of stopping the door alarm temporarily

- Press "F" button and "R" button simultaneously and continuously for 3 seconds or more. (Beep, beep, beep)
- The door alarm sounds again after approximately 2 days.

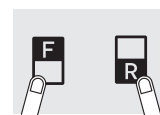

Controlling temperature

The refrigerator controls its temperature automatically. However, you can adjust the temperature as below.

How to check the current temperature setting

The indicator lights up to show the current temperature level by pressing "F" or "R" button.

Freezer compartment : Press "F" button.

Refrigerator compartment : Press "R" button.

Setting of Freezer/Refrigerator compartment

Freezer compartment

1. Press "F" button.



2. Press "F" button to change the temperature level.

Refrigerator compartment

1. Press "R" button.

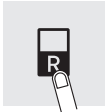

2. Press "R" button to change the temperature level.

• Temperature indicator changes as the picture below (3→4→5→1→2→3) by pressing "F" or "R" button.

Note

After adjusting the temperature level, the indicator turns off approximately 5 seconds later.

Level	Indicator
1	 MIN MAX COLDEST
2	 MIN MAX COLDEST
3 Default setting	 MIN MAX COLDEST
4	 MIN MAX COLDEST
5	 MIN MAX COLDEST

Advanced setting of Freezer/Refrigerator compartment

The temperature of freezer compartment and refrigerator compartment can be adjusted in 9 levels (level 1 ~ 9) by following the steps **a** to **b**.

Freezer compartment

a. Press "F" button first.

Hold down "F" button and then press "Express freezing" button for 3 seconds or more.
(Beep, beep, beep)



The indicator returns to "Default setting".

b. Press "F" button to change the temperature level.

Follow the steps **a** to **b** if you want to adjust the temperature in 5 levels.

Refrigerator compartment

a. Press "R" button first.

Hold down "R" button and then press "Express freezing" button for 3 seconds or more.
(Beep, beep,beep)



The indicator returns to "Default setting".

b. Press "R" button to change the temperature level.

Follow the steps **a** to **b** if you want to adjust the temperature in 5 levels.

• Temperature indicator changes as the picture below (5→6→7→8→9→1→2→3→4→5) by pressing "F" or "R" button.

○ ...OFF — ... Lighting }= { ... Flashing

Level	Indicator
1	 MIN MAX COLDEST
2	 MIN MAX COLDEST
3	 MIN MAX COLDEST
4	 MIN MAX COLDEST
5 Default setting	 MIN MAX COLDEST
6	 MIN MAX COLDEST
7	 MIN MAX COLDEST
8	 MIN MAX COLDEST
9	 MIN MAX COLDEST

Storing food

- Ensure that the food is of the freshest possible quality to maximize the storage life of perishable food. The following is a general guide to help promote longer food storage.
- Food has a limited storage life. Make sure not to exceed use-by date indicated by manufacturer.

Freezer

- Freeze small quantities of food at a time in order to freeze them quickly.
- Food should be properly sealed tightly or covered .
- Place foods in the freezer evenly.
- Label bags or containers to keep an inventory of freezing food.

Refrigerator

Fruit / Vegetables

- Fruit and vegetables should be loosely enclosed in a plastic material e.g. wrap, bags (do not seal) and placed in the fruit and vegetable crisper to minimize moisture loss.
- Fruits and vegetables which are easily effected by low temperature should be stored in a cool place except for the refrigerator.

Dairy Products & Eggs

- Most dairy products have their best-before date on the outer packaging which informs the recommended temperature and shelf life of the foods.
- Eggs should be stored in the egg pocket .

Meats / Fish / Poultry

- Place on a plate or a dish and cover with paper or plastic wrap.
- For larger cuts of meat, fish, or poultry, place to the rear of the shelves.
- Ensure all cooked food is wrapped securely or placed in an airtight container.

Advice for preventing dew or frost inside the refrigerator

- Keep the door securely closed. If the food falls down, it may cause a gap between the cabinet and the door. Move it back to the shelf or the pocket.
- Open and close the door quickly as much as possible. Dew or frost may appear if the door is left open for a long period of time or opening and closing of the door is very often.
- Stored items should be packed or sealed with such as food containers or plastic wraps. (Especially food with high-moisture)

Advice for storing food

- Evenly place the food on the shelves to allow the cooling air to circulate efficiently.
- Hot food should be cooled before storing. Storing hot food increases the temperature in the unit and the risk of food spoilage.
- Do not block the outlet and inlet of the cool air circulating circuit with food or containers; otherwise the food is not be evenly cooled throughout the refrigerator.
- Do not place food directly in front of cold air outlet. This may lead to the food freezing.

← IN
→ OUT

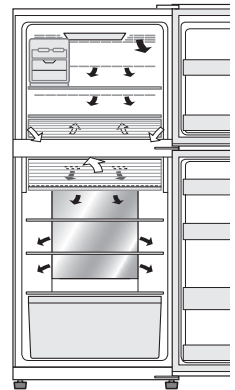

Tips for saving energy

- Install the refrigerator in a well-ventilated area and keep the space to ventilate.
- Keep your refrigerator out of direct sunlight and do not place it next to heat generating appliance.
- Avoid opening the door as much as possible.
- Hot food should be cooled before storing.
- Place the food evenly on the shelves to allow the cool air to circulate efficiently.

- The amount of energy consumption of this model is measured as shown in the picture below.

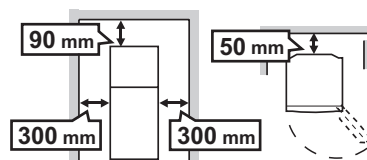

Care and cleaning

Important

Follow the tips below to prevent cracks on the inner surfaces and plastic components

- Wipe out food oil adhered to plastic parts.
- Some household chemicals may cause damage, so use only diluted washing-up liquid (soapy water).
- If undiluted detergent is used or soapy water is not wiped off thoroughly, it may result in cracks of plastic parts.

Cleaning

- Remove the accessories (e.g. shelves) from the cabinet and the door. Wash them by warm soapy dishwashing water. After that, rinse them in clean water and dry. (Only fruit and vegetable shelf is not removable)
- Clean the inside with a cloth soaked in warm soapy dishwashing water. Then, use cold water to wipe off soapy water thoroughly.
- Wipe the exterior with a soft cloth each time it gets dirty.
- Clean the magnetic door seal with a toothbrush and warm soapy dishwashing water.
- Wipe the control panel with a dry cloth.
<SJ-XG55PM,SJ-XG60PM>

Note

- Do not use heavy-duty cleansers or solvents (lacquer, paint, polishing powder, benzine, boiled water, etc.) which may cause damages.
- If you pull out the power plug once, wait 5 minutes at least before connecting the power plug again.
- The glass shelves weigh approximately 3 kg each. Hold them firmly when remove from the cabinet and carry.
- Do not drop objects inside the refrigerator or strike the inner wall. This may cause cracks to inner surface.

Before transporting

Wipe up water in the evaporating pan. Before wiping up the water, wait more than 1 hour after pulling out the plug because refrigeration cycle equipment is extremely hot. (The evaporating pan is located on the rear of the product.)

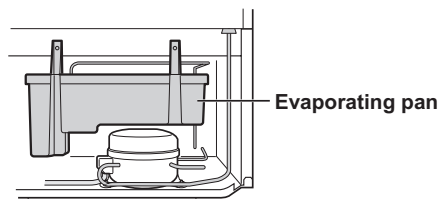

Defrosting of the cooling unit

Defrosting is automatically operated by a unique energy saving system. (Approx. once a day.) Ice making takes time because the temperature inside becomes slightly higher than usual during the defrosting.

When the compartment light is blown

Contact the service agent approved by SHARP to replace the light. The light is not to be replaced other than by qualified service personnel.

Switching off your refrigerator

If the refrigerator needs to be switched off for an extended period, the following steps should be taken to reduce the growth of mold

1. Remove all food.
2. Remove the power plug from the socket.
3. Clean and dry the interior thoroughly.
4. Keep all the doors open slightly for a few days to dry.

Before you call for service

Before calling for service, check the following points.

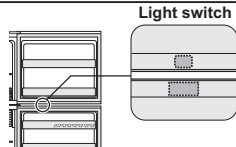
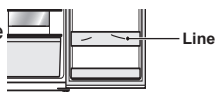
Problem		Solution
The outside of the cabinet is hot when touched.		It is normal. This is because of the hot pipe is in the cabinet in order to prevent dew generation.
Refrigerator makes loud noise.		<p>Following sounds are normal.</p> <ul style="list-style-type: none"> • The compressor makes loud noise when its operation starts. <ul style="list-style-type: none"> -- Sound becomes quieter after a while. • The compressor makes loud noise once a day. <ul style="list-style-type: none"> -- Operating sound is made immediately after automatic defrost operation of the cooling unit. • Sound of flowing fluid (gurgling sound, fizzing sound) <ul style="list-style-type: none"> -- It is caused by refrigerant flowing in pipes (sound may become louder from time to time). • Cracking or crunching sound, squeaking sound <ul style="list-style-type: none"> -- It is caused by expansion and contraction of inner walls and internal parts during cooling.
Frost or dew appears inside or outside the refrigerator.		<p>This may occur in one of the following cases. Use a wet cloth for wiping frost and a dry cloth for wiping dew.</p> <ul style="list-style-type: none"> • When the ambient humidity is high. • When the door is frequently opened and closed. • When food containing plenty of moisture are stored. (Wrapping is required.) • This phenomenon will appear more or less depending on the season (rainy season, season) habits of usage and environmental conditions of each house.
The food in the refrigerator compartment are frozen.	SJ-XG60PG	<ul style="list-style-type: none"> • Is the refrigerator operated for a long time with refrigerator temperature control set at 0°C? <ul style="list-style-type: none"> -- Change the temperature control back to around 3°C. • Is the refrigerator operated for a long time with freezer temperature control set at -21°C? <ul style="list-style-type: none"> -- Change the temperature control back to around -18°C. • If ambient temperature is low, foods may freeze even if the refrigerator compartment is set at 6°C.
	SJ-XG55PM, SJ-XG60PM	<ul style="list-style-type: none"> • Is the refrigerator operated for a long time with refrigerator temperature control set MAX COLDEST? <ul style="list-style-type: none"> -- Change the temperature control to the other setting. • Is the refrigerator operated for a long time with freezer temperature control set MAX COLDEST? <ul style="list-style-type: none"> -- Change the temperature control to the other setting. • If ambient temperature is low, food may freeze even if the refrigerator compartment is set MIN.
Odors in the compartment.		<ul style="list-style-type: none"> • Wrapping is required for the food with strong odors. • Deodorizing unit cannot remove all odors.
The control panel does not work. (SJ-XG60PG)		<p>This may occur in one of the following cases.</p> <ul style="list-style-type: none"> • The panel or your finger is soiled with dripping, oil and etc. • When you touch the panel with gloved hand, adhesive bandage on your finger, nail or objects. • Sticker or tape is affixed on the keys. • Touch position is slightly off from the keys. • Operate time is not enough for the keys to work.
The compartment lights turn off even if the doors are left open.		<ul style="list-style-type: none"> • The light switch is to turn on and off the compartment lights. When the angles of the doors are the same, the lights turn off even if the doors are left open but it is normal. 
Some lines are on the surface of the plastic parts.		<ul style="list-style-type: none"> • These are not defects during production. These are not defects during production. The meeting part of the resin material or the junction part of the metallic mold are remained like lines. 

If you still require service

Refer to your nearest service agent approved by SHARP.

SHARP

SHARP CORPORATION

Printed in Thailand

TINS-B890CBRZ 18BJ

TH ①