

БЛАГОДАРИМ ВАС ЗА ПРИОБРЕТЕНИЕ ТОВАРА HOTPOINT.

Для получения наиболее полного обслуживания просим Вас зарегистрировать прибор на [www.hotpoint.eu/register](http://www.hotpoint.eu/register)



Перед использованием прибора внимательно прочтите руководства «Инструкция по безопасности».



Перед эксплуатацией машины обязательно выверните и снимите транспортные болты. За более подробными инструкциями по их удалению обращайтесь к руководству «Установка».

## КОНСОЛЬ УПРАВЛЕНИЯ

1. Кнопка ВКЛ/ВЫКЛ
2. Кнопки и индикаторы ФУНКЦИЙ
3. Кнопка ИНТЕНСИВНОСТЬ СТИРКИ
4. Индикаторы ИНТЕНСИВНОСТЬ СТИРКИ
5. Кнопка с индикатором ПУСК/ПАУЗА
6. Кнопка БЛОКИРОВКА КНОПОК
7. Кнопка ОТСРОЧКА ПУСКА
8. Кнопка ОТЖИМ
9. Кнопка ТЕМПЕРАТУРА
10. РУКОЯТКА ВЫБОРА ПРОГРАММ

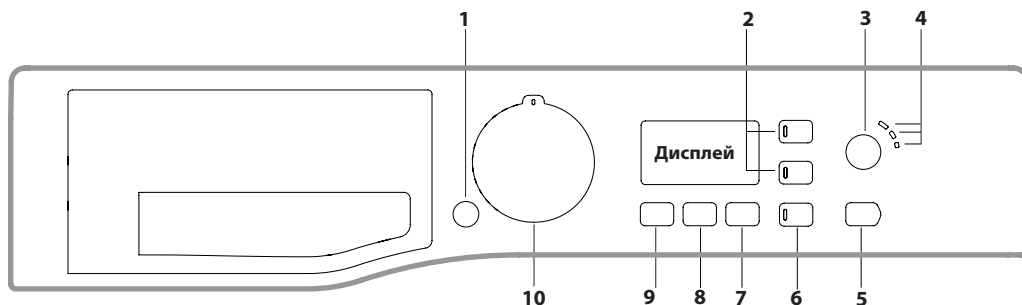

## ТАБЛИЦА ПРОГРАММ

Максимальная загрузка 5,5 кг Потребляемая мощность в выключенном состоянии 0,5 Вт / в дежурном режиме 8 Вт					Стиральные средства и добавки			Рекомендуемое стиральное средство		
Программа	Температура		Максимальный отжим, обороты	Максимальная загрузка, кг	Длительность, минуты	Предварительная стирка 1	Стирка 2	Кондиционер 3	Порошковое средство	Жидкое средство
	По умолчанию	Диапазон								
1	40°C	☼ - 40°C	1200	3	Продолжительность программ стирки можно проверить по дисплею.	-	●	○	-	✓
2	60°C	☼ - 60°C	1200	3		-	●	○	✓	✓
3	90°C	☼ - 90°C	1200	5,5		●	●	○	✓	✓
4	60°C	☼ - 90°C	1200	5,5		-	●	○	✓	✓
5	40°C	☼ - 40°C	1200	5,5		-	●	○	-	✓
6	60°C	☼ - 60°C	1000	3		-	●	○	✓	✓
7	60°C	☼ - 60°C	1200	3		-	●	○	✓	✓
8	-	-	-	1,5		-	-	-	-	-
9	40°C	☼ - 40°C	800	1		-	●	○	-	✓
10	30°C	☼ - 30°C	0	1		-	●	○	-	✓
11	60°C	☼ - 60°C	1200	3,5		-	●	○	✓	✓
12	холодная вода		1200	5,5		-	●	○	-	✓
13	холодная вода		1000	2,5		-	●	○	-	✓
14	холодная вода		800	2,5		-	●	○	-	✓
	-	-	1200	5,5	-	-	○	-	-	
	-	-	1200	5,5	-	-	-	-	-	

● Требуемое дозирование ○ Факультативное дозирование

Продолжительность цикла, показанная на дисплее или указанная в инструкции, является расчетом, сделанным на основании стандартных условий. Фактическая продолжительность может варьировать в зависимости от многочисленных факторов таких как температура и давление воды на подаче, температура помещения, количество моющего средства, количество и тип загруженного белья, балансировка белья, выбранные дополнительные функции.

Для всех испытательных учреждений:

- 1) Программы управления в соответствии с Директивой EN 60456: задайте программу 4 с температурой 60°C.
- 2) Длительная программа хлопок: задайте программу 5 с температурой 40°C.

\* При выборе программы с исключением отжима машина выполняет только слив.

## ОПИСАНИЕ ИЗДЕЛИЯ

1. Рабочая поверхность
2. Дозатор для стиральных средств
3. Консоль управления
4. Ручка
5. Люк
6. Сливной насос (за цоколем)
7. Цоколь (съёмный)
8. Регулируемые ножки (2)

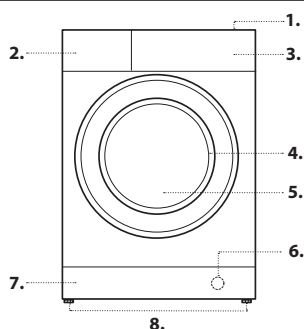

## ДОЗАТОР СТИРАЛЬНЫХ СРЕДСТВ

**Отделение 1: моющее средство для предварительной стирки (порошок)**  
**Отделение 2: Стиральное средство для стирки (порошковое или жидкое)**

В случае использования жидкого стирального средства рекомендуется использовать прилагающийся дозатор **A** для правильной дозировки. Для использования стирального порошка вставьте дозатор в нишу **B**.

**Отделение 3: Добавки (кондиционер и т.д.)**  
 Кондиционер не должен превышать надпись «MAX».

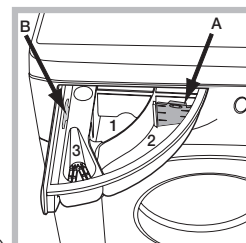

! Использовать порошковые моющие средства для белых хлопчатобумажных тканей, для предварительной мойки и мойки при температуре выше 60°C.  
 ! Следовать рекомендациям на упаковке моющего средства.

## ПРОГРАММЫ

Придерживайтесь рекомендаций, приведенных на символах стирки изделий. Значение, указанное на символе, обозначает максимальную рекомендуемую температуру для стирки данного изделия.



### Удаление Пятен

Программа 1 для стирки очень грязного белья. Программа обеспечивает уровень стирки выше стандартного (уровень А). Не пользуйтесь этой программой, при стирке белья разных цветов. Рекомендуется использовать стиральный порошок. Для трудновыводимых пятен рекомендуется обработать их специальными добавками.

### Светлые Ткани

Используйте эту программу 2 для стирки белого белья. Программа рассчитана на сохранения цвета белого белья после стирок. Для оптимизации результатов рекомендуется использовать стиральный порошок.

### Хлопок Предв.

Для чрезвычайно грязных белых тканей.

### Хлопок 60°C - 40°C

Для стирки среднезагрязненных хлопчатобумажных вещей. Стандартная программа для стирки хлопчатобумажных вещей работает при температуре 40°C и 60°C и является наиболее эффективной с точки зрения расхода воды и электричества.

### Синтетика

Для стирки вещей из синтетических волокон (полиэстер, полиакрил, вискоза и пр.) или из смесового хлопка, среднезагрязненных.

### Анти-Аллергия

Для удаления основных аллергенов таких как пыльца, чесоточных клещей, собачьей или кошачьей шерсти.

### Освежить Паром

Данная программа освежает вещи, удаляя неприятные запахи и делая ткани более мягкими (1.5 кг, примерно 3 вещи). Загрузите только сухие вещи (не грязные) и выберите программу «8». По завершении цикла вещи будут слегка влажными, их можно надеть через несколько минут. Программа «8» облегчает глажку.

! При выборе этой программы загорается индикатор доп. функции «Пара».

! Не рекомендуется для шерстяных или шелковых вещей.

! Не добавляйте ополаскиватель или стиральное вещество.

### Шерсть - Woolmark Apparel Care - Green:

Цикл стирки «Шерсть» данной стиральной машины получил утверждение Компании Woolmark для стирки шерстяных изделий, имеющих классификацию «ручная стирка», при условии, что стирка выполняется согласно инструкциям, указанным на этикетке вещи, и инструкций поставщика настоящей стиральной машины. (M1128)



### Деликатная Стирка

используйте программу для стирки очень деликатного белья со стразами или блестками.

Для стирки **шелковых** изделий и **занавесок** выберите цикл 10 и задайте в режиме «Деликатная» дополнительную функцию «Полоскание».

Рекомендуется вывернуть наизнанку белье перед стиркой и поместить мелкое белье в специальный мешочек для стирки деликатного белья.

Для оптимизации результатов рекомендуется использовать жидкое стиральное вещество для деликатного белья.

### Быстрая стирка 60'

Для быстрого освежения малозагрязненного белья (не для шерсти, шелка и изделий ручной стирки).

### Эко Стирка:

Эко-программы позволяют достичь отличных результатов стирки при низкой температуре, способствуя меньшему потреблению электрической энергии с пользой для окружающей среды и сокращению экономических затрат.

Эко-программы (**Хлопок 12**, **Синтетика 13** и **Быстрая Стирка 30'**) разработаны для различных видов тканей и не очень загрязненной одежды.

Для гарантии оптимального результата рекомендуем использовать жидкое моющее средство; манжеты, воротники и пятна предварительно обработать.

### Полоскание

предназначена для ополаскивания и отжима.

### Отжим + Слив

предназначена для отжима и слива воды.

## ДИСПЛЕЙ

Дисплей служит для программирования машины и предоставляет пользователю множество сведений

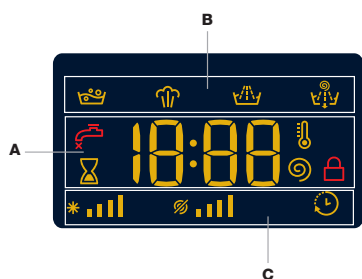

В секторе **A** показывается продолжительность разных имеющихся программ и после запуска цикла – время, остающееся до его завершения (на дисплее показывается максимальная продолжительность выбранного цикла, которая может уменьшиться через несколько минут, поскольку фактическая продолжительность программы меняется в зависимости от загруженного белья и настроек); если был задан **ОТСРОЧКА ПУСКА**, на дисплее показывается время, остающееся до запуска выбранной программы. Кроме того при нажатии соответствующей кнопки на дисплее показываются максимальные значения скорости отжима и температуры, которые машина может достичь в зависимости от заданной программы, или последние заданные значения, если они совместимы с выбранной программой.

В секторе **B** показываются «этапы стирки», предусмотренные для выбранного цикла, а при активизированной программе - текущий «этап стирки»:

- Стирка
- Функция Пара
- Полоскание
- Отжим/Слив

В секторе **C** показываются слева направо символы «температура», «отжим» и «запуск с задержкой».

Полоски «температуры» \* ||| показывают максимальный температурный уровень, который может быть задан для выбранного цикла.

Полоски «отжима» ||| показывают максимальную скорость отжима, которая может быть задана для выбранного цикла.

Загоревшийся символ ⏸ означает, что на дисплее показано заданное значение «ОТСРОЧКА ПУСКА».

### Индикатор заблокированного люка

Загоревшийся символ означает, что люк заблокирован. Во избежание повреждений, перед тем как открыть люк, необходимо дождаться, пока погаснет этот символ.

Если требуется открыть люк после пуска цикла, нажмите кнопку ПУСК/ПАУЗА ⏸; когда погаснет символ ⏸, можно открыть люк.

## ПЕРВОЕ ВКЛЮЧЕНИЕ

По завершении установки, перед началом эксплуатации необходимо произвести один цикл стирки со стиральным средством, но без белья, по программе «АВТО ОЧИСТКА».

## ОБЫЧНОЕ ИСПОЛЬЗОВАНИЕ

Подготовьте белье к стирке, следуя рекомендациям из раздела «СОВЕТЫ И РЕКОМЕНДАЦИИ».

- Нажмите на кнопку ВКЛ/ВЫКЛ ⏻; индикатор кнопки ПУСК/ПАУЗА ⏸ медленно мигает зеленым светом.

- Откройте люк. Загрузите в барабан белье, не превышая максимальный допустимый вес, указанный в таблице программ.

- Выньте дозатор и заполните стиральным средством специальные ванночки, как описано в разделе «ДОЗАТОР ДЛЯ СТИРАЛЬНЫХ СРЕДСТВ».

- Закройте люк.

- Машина автоматически показывает на дисплее максимальные температуру и скорость отжима, предусмотренные для выбранной программы, или последние выбранные значения, если они совместимы с выбранной программой. При помощи кнопки ⏻ можно постепенно уменьшить температуру вплоть до стирки в холодной воде «OFF». При помощи кнопки ⏻ можно постепенно уменьшить скорость отжима вплоть до его исключения «OFF». При последующем нажатии на кнопки будут установлены максимально разрешенные значения для выбранного цикла.

- Выберите желаемый цикл стирки.

- Выберите желаемые дополнительные функции.

- Нажмите на кнопку ПУСК/ПАУЗА ⏸; чтобы запустить программу стирки, соответствующий индикатор загорится зеленым светом и люк будет заблокирован (символ ⏸ горит).

## КАК ПРИОСТАНОВИТЬ ПРОГРАММУ

Для приостановки стирки нажмите на кнопку ПУСК/ПАУЗА ⏸; индикатор замигает оранжевым светом. Для возобновления стирки с момента, когда она была прервана, вновь нажмите на кнопку ПУСК/ПАУЗА ⏸.

## КАК ОТКРЫТЬ ЛЮК В СЛУЧАЕ НЕОБХОДИМОСТИ



После запуска программы символ ⏸ загорится, сигнализируя, что люк нельзя открывать. До тех пор, пока выполняется цикл стирки, люк останется заблокированным. Чтобы открыть люк во время выполнения программы, например, для добавления или удаления вещей, нажмите на кнопку ПУСК/ПАУЗА ⏸ для перехода в режим паузы; индикатор начнет мигать оранжевым светом. Если символ ⏸ не горит, можно открыть люк машины. Вновь нажмите на кнопку ПУСК/ПАУЗА ⏸, чтобы продолжить программу.

## КАК ИЗМЕНИТЬ РАБОТАЮЩИЙ ЦИКЛ СТИРКИ

Для изменения работающей программы приостановите машину в режим паузы нажатием на кнопку ПУСК/ПАУЗА ⏸ (соответствующий индикатор начнет мигать оранжевым светом); затем выберите требуемый цикл, отрегулируйте параметры программы и вновь нажмите кнопку ПУСК/ПАУЗА ⏸.

! Если требуется отменить уже начавшийся цикл стирки, придержите нажатой кнопку ВКЛ/ВЫКЛ ⏻. Цикл прервется, и машина выключится.

## ЗАВЕРШЕНИЕ ПРОГРАММЫ

Показывается сообщением на дисплее «END». После того, как погаснет символ , можно будет открыть люк. Откройте люк, выгрузите белье и выключите машину. Если не нажать кнопку ВКЛ/ВЫКЛ , стиральная машина отключится автоматически примерно через полчаса.

## ФУНКЦИИ

- Если выбранная дополнительная функция является несовместимой с заданной программой, индикатор будет мигать, и такая функция не будет включена.  
- Если выбранная функция является несовместимой с другой, ранее заданной дополнительной функцией, будет мигать индикатор первой выбранной функции, и будет включена только вторая дополнительная функция, загорится индикатор включенной функции.

### Функция Пара

При выборе этой функции повышается эффективность стирки за счет выделения пара, который в процессе цикла удаляет также возможные бактерии из тканей, в то же время стирая их. Загрузите белье в корзину, выберите совместимую программу и выберите функцию «». ! В процессе работы стиральной машины люк может запотеть из-за парообразования.

### Быстрая стирка

При выборе этой функции длительность программы сокращается до 50% в зависимости от выбранной программы, обеспечивая в тоже время экономию воды и электроэнергии. Используйте эту программу для несильно загрязненного белья.

### Отсрочка пуска

Для программирования пуска выбранной программы с задержкой нажимайте соответствующую кнопку вплоть до получения нужного времени задержки. Когда данная дополнительная функция активирована, на дисплее загорается символ . Для отмены задержанного пуска нажимайте кнопку несколько раз до тех пор, пока на дисплее не появится «OFF».



### Температура

Каждая программа имеет свою заданную температуру. Если Вы желаете изменить ее, нажмите на кнопку . Значение показывается на дисплее.

### Отжим

Каждая программа имеет свою заданную скорость отжима. Если Вы желаете изменить ее, нажмите на кнопку . Значение показывается на дисплее.





### Интенсивность стирки

Кнопка  позволяет оптимизировать стирку в зависимости от степени загрязнения белья и нужной интенсивности стирки. Выберите программу стирки, цикл автоматически выбирает режим «Нормальная», оптимизированный для менее загрязненного белья (выбор недействителен для цикла «Шерсть», который автоматически выбирает режим «Деликатная»). Для очень грязного белья нажмите кнопку  вплоть до нахождения режима «Интенсивная». Этот режим обеспечивает высокоэффективную стирку благодаря использованию большего объема воды в начальной фазе цикла и более интенсивного механического движения, а также служит для удаления трудновыводимых пятен.

Для белья с незначительным загрязнением или для более деликатной стирки белья нажмите кнопку  вплоть до выбора режима «Деликатная».

Цикл сокращает механическое действие для обеспечения отличных результатов стирки деликатного белья.

## БЛОКИРОВКА КНОПОК

Для включения блокировки консоли управления держите кнопку  нажатой примерно 2 секунды. Горящий символ  указывает на то, что консоль управления заблокирована (за исключением кнопки ВКЛ/ВЫКЛ ). Таким образом программа не может быть случайно изменена, особенно если в доме дети. Для отключения блокировки консоли управления держите кнопку  нажатой примерно 2 секунды.

## СОВЕТЫ И РЕКОМЕНДАЦИИ

### Разделите белье по следующим признакам:

Тип ткани (хлопок, смесовые волокна, синтетика, шерсть, вещи для ручной стирки). Цвет (отделите цветные вещи от белых, стирайте новые цветные вещи отдельно). Деликатные (мелкие вещи, типа нейлоновых колготок - вещи с крючками, типа бюстгалтеров - поместите в специальные мешочки).

### Опорожните карманы

такие предметы, как монеты или зажималки могут повредить стиральную машину и барабан. Проверьте пуговицы.

## ТЕХНИЧЕСКОЕ ОБСЛУЖИВАНИЕ И УХОД

Для выполнения любых операций по очистке и уходу выключите машину и выньте вилку из электрической розетки. Не используйте горючие жидкости для очистки стиральной машины.

### Отключить воду и напряжение



Перекрывайте водопроводный кран после каждой стирки. Таким образом сокращается износ водопроводной системы машины и уменьшается риск утечек.

Вынимайте штепсельную вилку из сетевой розетки в процессе чистки и технического обслуживания стиральной машины.

### Очистить стиральную машину

Для чистки наружных и резиновых частей стиральной машины используйте тряпку, смоченную теплой водой с мылом. Не используйте растворители или абразивные чистящие средства. Стиральная машина оснащена программой «АВТО ОЧИСТКА» внутренних частей, которую необходимо выполнять без какого-либо белья в барабане.

Стиральное средство (в объеме 10% от рекомендуемого для очень грязного белья) или специальные добавки для чистки стиральной машины можно использовать в качестве вспомогательных в программе стирки. Рекомендуется выполнять программу чистки машины каждые 40 циклов стирки.

Для запуска программы нажмите одновременно кнопки  и  на 5 сек.

Программа запускается автоматически и длится примерно 70 минут.

Для остановки цикла нажмите кнопку ПУСК/ПАУЗА .

### Чистка дозатора для стиральных средств

Вынуть дозатор, приподняв его и потянув наружу. Промойте дозатор под проточной водой. Эта операция должна выполняться регулярно.

### Уход за люком и барабаном

Оставляйте всегда люк полуоткрытым во избежание образования неприятных запахов в барабане.

### Очистка насоса

Стиральная машина оснащена самочищающимся насосом, не нуждающимся в техническом обслуживании. Тем не менее мелкие предметы (монеты, пуговицы) могут упасть за кожу, предохраняющий насос, расположенный в его нижней части.

! Проверьте, чтобы цикл стирки завершился, и выньте штепсельную вилку из сетевой розетки.

Для доступа к форкамере:

1. Снимите переднюю панель стиральной машины, поддев ее отверткой в центре и по бокам.
2. Раскройте крышку сливного насоса, поворачивая ее против часовой стрелки: выход небольшого количества воды является нормальным явлением.
3. Тщательно прочистите внутри кожуха.
4. Снова закрутите крышку.
5. Верните на место переднюю панель, проверив перед ее прикреплением к машине, чтобы крюки вошли в соответствующие прорези.

### Проверка трубы подачи воды

Проверяйте трубу подачи воды не реже одного раза в год. При обнаружении прорезей или трещин заменяйте ее: во время стирки высокого напора может вызвать их разрывы. ! Не пользуйтесь старыми трубами.

## СИСТЕМА БАЛАНСИРОВКИ БЕЛЬЯ

Перед каждым отжимом во избежание чрезмерных вибраций и для равномерного распределения белья в барабане машина производит вращения со скоростью, слегка превышающей скорость стирки. Если после нескольких попыток белье не будет правильно сбалансировано, машина произведет отжим на меньшей скорости по сравнению с предусмотренной.

## ПРИНАДЛЕЖНОСТИ

Свяжитесь с нашим Центром Сервисного Обслуживания, чтобы уточнить, доступны ли следующие принадлежности для вашей модели стиральной машины.

### Набор для верхнего монтажа

Благодаря этой принадлежности можно зафиксировать сушильную машину в верхней части вашей стиральной машины с целью экономии места и облегчения загрузки и выгрузки сушильной машины.

## ТРАНСПОРТИРОВКА И ПЕРЕМЕЩЕНИЕ

Не поднимайте стиральную машину за верхнюю поверхность.

Выньте штепсельную вилку из электрической розетки и закройте водопроводный кран. Проверьте, чтобы люк и дозатор со стиральными средствами были хорошо закрыты. Отсоедините сливной шланг от водопроводного крана, затем снимите сливной шланг. Слейте всю воду из труб и зафиксируйте их так, чтобы они не получили повреждения во время транспортировки. Верните на место болты транспортировки. Выполните в обратном порядке процедуру для снятия болтов транспортировки, описанную в Инструкциях по монтажу.

## УСЛОВИЯ ХРАНЕНИЯ И ТРАНСПОРТИРОВКИ

Упакованную стиральную машину следует хранить при относительной влажности не более 80% в закрытых помещениях с естественной вентиляцией. Если машина длительное время не будет использоваться и будет храниться в не отапливаемом помещении, необходимо полностью удалить из машины воду. Перед транспортировкой машины необходимо установить транспортные винты со втулками, чтобы исключить повреждение бака стиральной машины. Транспортировать машину необходимо в рабочем положении (вертикально) любым видом крытого транспорта, надёжно закрепив её. ЗАПРЕЩАЕТСЯ подвергать стиральную машину ударным нагрузкам при погрузочно-разгрузочных работах.





Технические данные	
Модель	VMSG 521
Страна-изготовитель	Россия
Габаритные размеры	ширина 59,5 см. высота 85 см. глубина 42,5 см.
Вместимость	от 1 до 5,5 кг
Номинальное значение напряжения электропитания или диапазон напряжения	220-240 V ~
максимальную мощность	1850 W
Условное обозначение рода электрического тока или номинальная частота переменного тока	50 Hz
Класс защиты от поражения электрическим током	Класс защиты I
Водопроводное подсоединение	максимальное давление 1 МПа (10 бар) минимальное давление 0,05 МПа (0,5 бар) емкость барабана 40 литров
Скорость отжима	до 1200 оборотов в минуту
Программы управления в соответствии с Директивой EN 60456	программа 4; температура 60°C; загрузка 5,5 кг белья.
  	<p>Данное изделие соответствует следующим Директивам Европейского Сообщества:</p> <ul style="list-style-type: none"> <li>- EMC - 2014/30/EU (Электромагнитная совместимость);</li> <li>- LVD - 2014/35/EU (Низкое напряжение)</li> <li>- 2012/19/EU (WEEE)</li> <li>- и техническими регламентами ТС 004/2011, ТС 020/2011</li> </ul>
Дату производства данной техники можно получить из серийного номера, расположенного под штрих-кодом (S/N XXXXXXXX), следующим образом	<ul style="list-style-type: none"> <li>- 1-ая цифра в S/N соответствует последней цифре года,</li> <li>- 2-ая и 3-я цифры в S/N - порядковому номеру месяца года,</li> <li>- 4-ая и 5-ая цифры в S/N - день</li> </ul>
Степень защиты от попадания твердых частиц и влаги, обеспечиваемая защитной оболочкой, за исключением низковольтного оборудования, не имеющего защиты от влаги: <b>IPX4</b>	
Класс энергопотребления	A

Соответствие классов энергоэффективности	
Информация о классе энергоэффективности, указанная на продукте	Класс энергоэффективности в соответствии с Российским законодательством
A	A
A+	A-10% (*)
A++	A-20% (*)
A+++	A-30% (*)
A+++ -10%	A-40% (*)
A+++ -20%	A-50% (*)
(*) на данное количество процентов показатели энергоэффективности лучше, чем у класса "А", определенного нормативными документами Российской Федерации.	

## НЕИСПРАВНОСТИ И МЕТОДЫ ИХ УСТРАНЕНИЯ

Может случиться, что ваша стиральная машина не работает. Прежде чем обратиться в Центр Сервисного обслуживания, проверьте, можно ли устранить неисправность, следуя рекомендациям, приведенным в следующем перечне.

Неисправности	Возможные причины / Методы устранения
<b>Стиральная машина не включается</b>	Штепсельная вилка не вставлена в сетевую розетку или отходит и не обеспечивает контакта.
	В доме отключено электричество.
<b>Цикл стирки не начинается</b>	Люк машины закрыт неплотно.
	Не была нажата кнопка ВКЛ/ВЫКЛ  .
	Не была нажата кнопка ПУСК/ПАУЗА  .
	Перекрыт водопроводный кран.
	Была запрограммирована задержка запуска цикла.
<b>Стиральная машина не заливает воду (На дисплее отображена надпись «H2O»)</b>	Водопроводный шланг не подсоединен к крану.
	Шланг согнут.
	Перекрыт водопроводный кран.
	В доме нет воды.
	Недостаточное давление воды в системе.
<b>Машина непрерывно заливает и сливает воду</b>	Не была нажата кнопка ПУСК/ПАУЗА  .
	Сливной шланг не находится на высоте 65 – 100 см. от пола.
	Конец сливного шланга погружен в воду.
	Настенное сливное отверстие не оснащено вантузом для выпуска воздуха.
	Если после вышеперечисленных проверок неисправность не будет устранена, следует перекрыть водопроводный кран, выключить стиральную машину и обратиться в Центр Сервисного Обслуживания. Если ваша квартира находится на последних этажах здания, могут наблюдаться явления сифона, поэтому стиральная машина производит непрерывный залив и слив воды. Для устранения этой аномалии в продаже имеются специальные клапаны против явления сифона.
<b>Стиральная машина не сливает воду и не отжимает белье</b>	В программе не предусмотрен слив: в некоторых программах его следует запускать вручную.
	Сливной шланг перегнулся.
	Засорен канализационный трубопровод.
<b>Стиральная машина сильно вибрирует в процессе отжима</b>	В момент установки стиральной машины барабан был разблокирован неправильно.
	Стиральная машина установлена неровно.
	Машина зажата между стены и мебелью.
<b>Утечки воды из стиральной машины</b>	Плохо прикручен водопроводный шланг.
	Дозатор со стиральными средствами переполнен.
	Сливной шланг плохо закреплен.
<b>Индикаторы дополнительных функций и ПУСКА/ПАУЗЫ  часто мигают, на дисплее показывается код аномалии (например: F-01, F-..).</b>	Выключите машину и выньте штепсельную вилку из сетевой розетки, подождите 1 минуту и вновь включите машину. Если неисправность не устраняется, обратитесь в Центр Сервисного Обслуживания.
<b>В процессе стирки образуется слишком обильная пена.</b>	Стиральное средство непригодно для стирки в стиральной машине (на упаковке должно быть указано «для стирки в стиральной машине», «для ручной и машинной стирки» или подобное).
	В дозатор было помещено чрезмерное количество стирального средства.

**DEMO MODE:** Для выхода из этого режима просто выключите стиральную машину. Нажмите и удерживайте кнопку «ПУСКА/ПАУЗЫ» , затем в течение 5 секунд нажмите также кнопку «ВКЛ/ВЫКЛ»  и удерживайте обе кнопки нажатыми в течение 2 секунд.



Вы можете скачать ИНСТРУКЦИИ ПО БЕЗОПАСНОСТИ И МОНТАЖУ, РУКОВОДСТВО ПОЛЬЗОВАТЕЛЯ, ТЕХНИЧЕСКИЙ ТАЛОН и ЭНЕРГЕТИЧЕСКИЕ ДАННЫЕ:

- посетив веб-сайт - <http://docs.hotpoint.eu>
- используя QR-код
- Либо обратитесь в наш Центр Сервисного Обслуживания (номер телефона указан на гарантийном талоне). При обращении в Центр Сервисного Обслуживания сообщите коды, приведенные на наклейке внутри люка.

