

▶ TR939M4E

LT Naudojimo instrukcija
Skalbinių džiovyklė

USER MANUAL



AEG

PUIKIEMS REZULTATAMS

Ačiū, kad pasirinkote šį AEG gaminį. Mes jį sukūrėme taip, kad nepriekaištingai veiktų daugelį metų – jame naudojamos pažangios technologijos ir naudingos unikalios funkcijos, kurios palengvins jūsų kasdienybę. Skirkite kelias minutes šiai instrukcijai perskaityti, kad pasinaudotumėte visais joje pateiktais patarimais. Apsilankykite mūsų interneto svetainėje.



Čia rasite naudojimo patarimų, brošiūrų, informacijos apie trikdžių šalinimą, aptarnavimą ir remontą:

www.aeg.com/support



Užregistruokite savo gaminį ir naudokitės papildomomis paslaugomis:

www.registeraeg.com



Jūsų prietaisui skirtų priedų, nusidėvinčių ir originalių atsarginių dalių ieškokite čia:

www.aeg.com/shop

KLIENTŲ APTARNAVIMAS IR TECHINĖ PRIEŽIŪRA

Visada naudokite originalias atsargines dalis.

Kreipdamiesi į įgaliojantį aptarnavimo centrą įsitikinkite, kad galite nurodyti šią informaciją: prietaiso modelis, PNC, serijos numeris.

Šią informaciją galima rasti techninių duomenų plokštėje.







 Įspėjimo / perspėjimo ir saugos informacija

 Bendroji informacija ir patarimai

 Aplinkosaugos informacija

Galimi pakeitimai.

TURINYS

| | |
|--|-----------|
| 1. SAUGOS INFORMACIJA..... | 6 |
| 1.1 Vaikų ir pažeidžiamų žmonių sauga..... | 6 |
| 1.2 Bendrieji saugos reikalavimai | 7 |
| 2. SAUGOS INSTRUKCIJOS..... | 10 |
| 2.1 Įrengimas..... | 10 |
| 2.2 Elektros prijungimas | 10 |
| 2.3 Naudojimas..... | 11 |
| 2.4 Vidinis apšvietimas..... | 12 |
| 2.5 Priežiūra ir valymas..... | 12 |
| 2.6 Kompresorius..... | 12 |
| 2.7 Paslauga..... | 13 |
| 2.8 Šalinimas..... | 13 |
| 3. GAMINIO APRAŠYMAS..... | 14 |
| 4. VALDYMO SKYDELIS..... | 16 |
| 4.1 Ekranas..... | 16 |
| 5. PROGRAMOS | 19 |
| 5.1 Programos ir parinkčių pasirinkimo suderinamumas..... | 23 |
| 5.2 Sąnaudos..... | 25 |
| 6. PARINKTYS..... | 27 |
| 6.1  Sausumo lygis | 27 |
| 6.2  Džiovinimo laikas | 27 |
| 6.3  Apsauga nuo susiglamžymo | 28 |
| 6.4  Tyli..... | 28 |
| 6.5  Atšviežinimas..... | 28 |
| 6.6  Garso signalas | 28 |
| 6.7  Pabaigos laikas..... | 29 |
| 7. PRIEŠ NAUDODAMI PIRMAKART..... | 30 |
| 7.1 Nejprastas kvapas..... | 30 |
| 7.2 Triukšmas..... | 30 |
| 8. KASDIENIS NAUDOJIMAS..... | 32 |
| 8.1 Skalbinių paruošimas..... | 32 |

| | |
|--|-----------|
| 8.2 Skalbinių dėjimas..... | 33 |
| 8.3 Prietaiso įjungimas..... | 34 |
| 8.4 auto-off funkcija..... | 34 |
| 8.5 Programos nustatymas..... | 34 |
| 8.6 Parinktys..... | 35 |
| 8.7 Apsaugos nuo vaikų užrakto parinktis..... | 35 |
| 8.8 Programos paleidimas..... | 36 |
| 8.9 ProSense skalbinių kiekio nustatymas..... | 36 |
| 8.10 Programos keitimas..... | 37 |
| 8.11 Programos pabaiga..... | 37 |
| 8.12 Būgno apšvietimas..... | 38 |
| 8.13 Galimos netinkamų džiovinimo rezultatų priežastys:... | 38 |
| 9. PATARIMAI..... | 40 |
| 9.1 Ekologiniai patarimai..... | 40 |
| 9.2 Numatytojo džiovinimo lygio reguliavimas..... | 40 |
| 9.3 Rezervuaro indikatoriaus  išjungimas..... | 41 |
| 9.4 Veikimo valandų skaitiklis..... | 41 |
| 9.5 Gamykliniai nustatymai..... | 42 |
| 10. VALYMAS IR PRIEŽIŪRA..... | 43 |
| 10.1 Filtro valymas..... | 43 |
| 10.2 Vandens išpylimas iš vandens bakelio..... | 44 |
| 10.3 Kondensatoriaus valymas..... | 45 |
| 10.4 Būgno valymas..... | 47 |
| 10.5 Valdymo skydelio ir korpuso valymas..... | 47 |
| 10.6 Ventiliacijos angų valymas..... | 48 |
| 11. TRIKČIŲ ŠALINIMAS..... | 49 |
| 11.1 Klaidų kodai..... | 49 |
| 11.2 Trikčių diagnostika..... | 51 |
| 11.3 Galimos netinkamų džiovinimo rezultatų priežastys:... | 55 |
| 12. TECHNINIAI DUOMENYS..... | 57 |
| 13. INFORMACIJOS APIE GAMINĮ LAPAS PAGAL ES REGLAMENTĄ 1369/2017..... | 59 |
| 14. APLINKOS APSAUGA..... | 61 |

1. ⚠ SAUGOS INFORMACIJA



Prieš įrengdami ir naudodami prietaisą, atidžiai perskaitykite pateiktą instrukciją.

Gamintojas neatsako už sužalojimus ar nuostolius, patirtus dėl netinkamo prietaiso įrengimo ar naudojimo. Instrukciją visada laikykite saugioje ir pasiekiamoje vietoje, kad prireikus galėtumėte ja pasinaudoti.



Įspėjimas: Gaisro pavojus / degios medžiagos.

Prietaise yra degių dujų, propano (R290) – tai dujos, kurios nedaro žalos aplinkai. Saugokite prietaisą nuo liepsnos ir uždegimo šaltinių. Būkite atsargūs, kad nepažeistumėte šaltnešio grandinės, kurioje yra propano.

1.1 Vaikų ir pažeidžiamų žmonių sauga



ISPĖJIMAS!

Pavojus uždusti, susižaloti ir sukelti nuolatinę negalią.

- Vyresni nei 8 metų vaikai ir asmenys, turintys fizinių, jutiminių arba protinių sutrikimų, arba asmenys, kuriems trūksta patirties ar žinių, šį prietaisą gali naudoti tik prižiūrimi kitų arba gavę nurodymus, kaip saugiai naudotis prietaisu, jei jie supranta su prietaiso naudojimu susijusius pavojus.
- Nuo 3 iki 8 metų vaikų ir asmenų, turinčių sunkią negalią, negalima palikti be priežiūros ir kitaip leisti pasiekti naudojamą prietaisą.
- Mažesnių nei 3 metų vaikų negalima palikti be priežiūros ar kitaip leisti pasiekti naudojamą prietaisą.
- Neleiskite vaikams žaisti šiuo prietaisu.
- Visas pakuotės medžiagas saugokite nuo vaikų ir tinkamai pašalinkite.
- Valymo priemonės laikykite vaikams nepasiekiamoje vietoje.
- Neleiskite nepilnamečiams vaikams ir gyvūnams būti šalia prietaiso atidarytomis durelėmis.

- Jeigu prietaise yra apsaugos nuo vaikų įtaisas, jį reikia suaktyvinti.
- Vaikai be priežiūros negali atlikti prietaiso valymo ir naudotojo priežiūros darbų.

1.2 Bendrieji saugos reikalavimai

- Tai buitinis prietaisas skirtas tik džiovinti skalbinius, tinkamus džiovinti džiovyklėse.
- Nenaudokite džiovinimo funkcijos, jei skalbiniai buvo sutepti pramoninėmis cheminėmis medžiagomis.
- Tai buitinis prietaisas, skirtas naudoti patalpose, vienam šeimos ūkiui.
- Šį prietaisą galima naudoti biuruose, viešbučių kambariuose, nakvynės ar svečių namuose ir kitoje panašioje aplinkoje, kur prietaiso naudojimo intensyvumas neviršija įprasto buitinio naudojimo.
- Nebandykite pakeisti šio prietaiso techninių savybių.
- Jei džiovyklę norite pastatyti ant skalbimo mašinos, naudokite tam specialiai skirtą laikiklių rinkinį. Tvirtinimo komplektą galima įsigyti iš įgaliotojo atstovo ir naudoti tik su instrukcijose nurodytu prietaisu, pristatytu su priedu. Atidžiai perskaitykite prieš įrengimą (žr. įrengimo informacinį lapelį).
- Prietaisą galima įrengti atskirai arba jį montuoti po virtuvės stalviršiu, išlaikant tinkamus atstumus (žr. įrengimo informacinį lapelį).
- Nemontuokite prietaiso už rakinamų durų, stumdomų durų ar durų su vyriais priešingoje pusėje. Taip pat pasirūpinkite, kad prietaiso durelės galėtų pilnai atsidaryti.
- Pasirūpinkite, kad apatinių ventiliacijos angų neblokėtų kilimai ar kitos grindų dangos.

SAUGOS INFORMACIJA

- **DĒMESIO:** Prietaiso negalima jungti prie maitinimo per išorinį įjungimo įtaisą, pavyzdžiui, laikmatį ar kitą elektros grandinę, kurią komunalinės tarnybos reguliariai įjungia ir išjungia.
- Elektros kištuką į tinklo lizdą junkite tik tuomet, kai pabaigsite prietaiso įrengimą. Pasirūpinkite, kad būtų lengva pasiekti sumontuoto prietaiso elektros laidų kištuką ir elektros maitinimo lizdą.
- Pasirūpinkite, kad prietaiso patalpoje būtų įrengta tinkama ventiliacija ir patalpoje nesikauptų iš dujas ar kitą kurą deginančių prietaisų sklindančios dujos, ir neužsidegtų.
- **DĒMESIO!** Neįrenkite prietaiso vietoje, kur nėra oro cirkuliacijos.
Prietaise yra degių dujų, propano (R290) – tai dujos, kurios nedaro žalos aplinkai. Saugokite prietaisą nuo liepsnos ir uždegimo šaltinių. Būkite atsargūs, kad nepažeistumėte šaltnešio grandinės, kurioje yra propano.
- **DĒMESIO!** Pasirūpinkite, kad nebūtų užkimštos ventiliacinės angos, esančios prietaiso korpuse ar įmontuotoje konstrukcijoje.
- **DĒMESIO!** Nepažeiskite šaldymo sistemos.
- Jei būtų pažeistas maitinimo laidas, jį gali pakeisti tik gamintojas, jo įgaliotasis techninės priežiūros centras arba panašios kvalifikacijos asmenys– antraip gali kilti elektros pavojus.
- Neviršykite didžiausio leistino 9,0 kg skalbinių svorio (žr. skyrių „Programų lentelė“).
- Nuvalykite aplink prietaisą galimai susikaupusius pūkus ir pakuotės likučius.
- Nenaudokite prietaiso be filtro. Pūkų surinkimo filtrą valykite prieš arba po kiekvieno naudojimo.
- Nedžiovinkite džiovyklėje neskalbtų skalbinių.

- Maistiniu aliejumi, mineraline alyva, acetonu, spiritu, benzinu, žibalu, dėmių valikliu, terpentinu, vašku ar vaško valikliu išteptus skalbinius skalbkite atskirai, karštame vandenyje, naudodami daugiau skalbimo priemonės, ir tik tada džiovinkite.
- Džiovyklėje nedžiovinkite porolono (lateksinio) kempinių, maudymosi kepuraičių, neperšlampamų audinių, gaminių su pamušalu, drabužių ar pagalvių prikimštų porolono.
- Audinių minkštiklius ar kitas panašias priemones naudokite tik vadovaudamiesi jų gamintojų instrukcijomis.
- Pasirūpinkite, kad į prietaisą nepakliūtų gaisrą galintys sukelti daiktai, pavyzdžiui, žiebtuvėliai ar degtukai.
- DĖMESIO: Džiovyklę išjunkite tik pasibaigus džiovinimo ciklui. Jei džiovyklę išjungsite anksčiau, skalbinius iš karto išimkite ir išsklaidykite, kad pašalintumėte susikaupusį karštį.
- Prieš bet kokius techninės priežiūros darbus išjunkite prietaisą ir ištraukite maitinimo laido kištuką iš elektros lizdo.

2. SAUGOS INSTRUKCIJOS

2.1 Įrengimas



Įspėjimas. Gaisro pavojus / degios medžiagos.

- Nuimkite visas pakavimo medžiagas.
- Neįrenkite ir nenaudokite sugadinto prietaiso.
- Vadovaukitės su prietaisu pateiktomis įrengimo instrukcijomis.
- Neįrenkite prietaiso vietoje, kur nėra oro cirkuliacijos. Prietaise yra degių dujų, propano (R290) – tai dujos, kurios nedaro žalos aplinkai. Saugokite prietaisą nuo liepsnos ir uždegimo šaltinių. Būkite atsargūs, kad nepažeistumėte šaltnešio grandinės, kurioje yra propano.
- Visada būkite atsargūs, kai perkeliate prietaisą, nes jis yra sunkus. Visada mėvėkite apsaugines pirštines ir avėkite uždarą avalynę.
- Nestatykite ir nenaudokite prietaiso ten, kur temperatūra gali būti žemesnė nei 5 °C arba aukštesnė nei 35°C.
- Grindys, ant kurių bus įrengtas prietaisas, turi būti plokščios, stabilios, atsparios karščiui ir švarios.
- Pasirūpinkite, kad tarp prietaiso ir grindų vyktų oro cirkuliacija.
- Perkeliant prietaisą visada laikykite vertikaliaje padėtyje.
- Šio prietaiso galinė pusė privalo būti atremta į sieną.
- Pastatę prietaisą į nuolatinę jo vietą, gulsčiuuku patikrinkite, ar jis stovi lygiai. Jei jis stovi nelygiai, atitinkamai sureguliuokite jo kojeles.

2.2 Elektros prijungimas

ĮSPĖJIMAS!

Pavojus sukelti gaisrą ir gauti elektros smūgį.

- Elektros kištuką į tinklo lizdą junkite tik tuomet, kai visiškai pabaigsite įrengimą. Įsitinkinkite, kad įrengus prietaisą, elektros laido kištuką būtų lengva pasiekti.
- DĖMESIO! Šį prietaisą reikia jungti prie įžeminto lizdo.

- Įsitinkinkite, kad parametrai techninių duomenų plokštelėje atitinka maitinimo tinklo elektros vardinis duomenis.
- Visada naudokite tinkamai įrengtą įžemintą saugųjį elektros lizdą.
- Nenaudokite daugiakanalių adapterių ir ilginamųjų laidų.
- Norėdami išjungti prietaisą, netraukite už maitinimo laido. Visada traukite paėmę už elektros kištuko.
- Nelieskite maitinimo laido arba elektros kištuko šlapiomis rankomis.

2.3 Naudojimas

ĮSPĖJIMAS!

Sužeidimo, elektros smūgio, gaisro, nudegimų arba prietaiso sugadinimo pavojus.



Įspėjimas. Gaisro pavojus / degios medžiagos. Prietaise yra degių dujų, propano (R290) – tai dujos, kurios nedaro žalos aplinkai. Saugokite prietaisą nuo liepsnos ir uždegimo šaltinių. Būkite atsargūs, kad nepažeistumėte šaltnešio grandinės, kurioje yra propano.

- Šis buitinis prietaisas skirtas naudoti tik vidaus sąlygomis.
- Prietaise nedžiovinkite apgadintų (suplėšytų, apspurusių) daiktų, kuriuose yra kamšalų arba užpildų.
- Jeigu skalbiant naudojote dėmių šalinimo priemonę, prieš paleisdami džiovinimo ciklą skalbinius dar kartą išskalaukite.
- Džiovinkite tik šiame prietaise tinkamus džiovinti audinius. Vadovaukitės gaminio etiketėje pateiktais valymo nurodymais.
- Negerkite ir nenaudokite kondensuoto / distiliuoto vandens maistui ruošti. Jis gali sukelti žmonių ir naminių gyvūnų sveikatos problemų.
- Nelipkite ir nesisėskite ant atvirų prietaiso durelių.
- Prietaise nedžiovinkite varvančių drabužių.

SAUGOS INSTRUKCIJOS

2.4 Vidinis apšvietimas

ĮSPĖJIMAS!

Susižeidimo pavojus.

- Matomas šviesos diodų spinduliavimas; nežiūrėkite tiesiai į spindulį.
- Norėdami pakeisti vidinę apšvietimo lempuotę, kreipkitės į įgaliotąjį techninės priežiūros centrą.

2.5 Priežiūra ir valymas

ĮSPĖJIMAS!

Galite susižeisti arba sugadinti prietaisą.



Įspėjimas. Gaisro pavojus / degios medžiagos. Prietaise yra degių dujų, propano (R290) – tai dujos, kurios nedaro žalos aplinkai. Saugokite prietaisą nuo liepsnos ir uždegimo šaltinių. Būkite atsargūs, kad nepažeistumėte šaltnešio grandinės, kurioje yra propano.

- Prietaisui valyti nenaudokite garų ir nepurškite vandeniu.
- Valykite prietaisą drėgna, minkšta šluoste. Naudokite tik neutralius ploviklius. Nenaudokite šveičiamųjų produktų, šveitimo kempinių, tirpiklių arba metalinių grandyklų.
- Kai valote prietaisą būkite atsargūs, kad nepažeistumėte aušinimo sistemos.

2.6 Kompresorius

ĮSPĖJIMAS!

Pavojus sugadinti prietaisą.

- Šios skalbinių džiovyklės kompresorius ir jo sistema užpildyta specialia medžiaga, kurios sudėtyje nėra fluoro ir chloro angliavandenilių. Ši sistema privalo išlikti sandari. Pažeidus sistemą, gali įvykti nuotėkis.

2.7 Paslauga

- Dėl prietaiso remonto kreipkitės į įgaliotąjį techninės priežiūros centrą.
- Naudokite tik originalias dalis.
- Šio gaminio viduje esanti (-čios) lemputė (-ės) ir atskirai parduodamos atsarginės lemputės: Šios lemputės turi atlaikyti ekstremalias fizines sąlygas buitiniuose prietaisuose, pavyzdžiui, temperatūrą, vibraciją, drėgmę, arba yra skirtos informuoti apie prietaiso veikimo būseną. Jos nėra skirtos naudoti kitoms paskirtims ir netinka patalpoms apšviesti.

2.8 Šalinimas

ĮSPĖJIMAS!

Pavojus susižeisti arba uždusti.



Įspėjimas. Gaisro pavojus / medžiagų pažeidimo ir prietaiso sugadinimo pavojus.

- Atjunkite prietaisą nuo tinklo maitinimo ir vandentiekio.
- Nupjaukite maitinimo laidą arti prietaiso ir pašalinkite jį.
- Prietaise yra degių dujų (R290). Norėdami sužinoti, kaip tinkamai pašalinti prietaisą, susisieki su atitinkama savivaldybės įstaiga.
- Išimkite durų užraktą, kad vaikai arba naminiai gyvūnai neįstrigtų būgne.
- Prietaisą šalinkite pagal vietinius elektrinės ir elektroninės įrangos atliekų šalinimo reikalavimus.

3. GAMINIO APRAŠYMAS

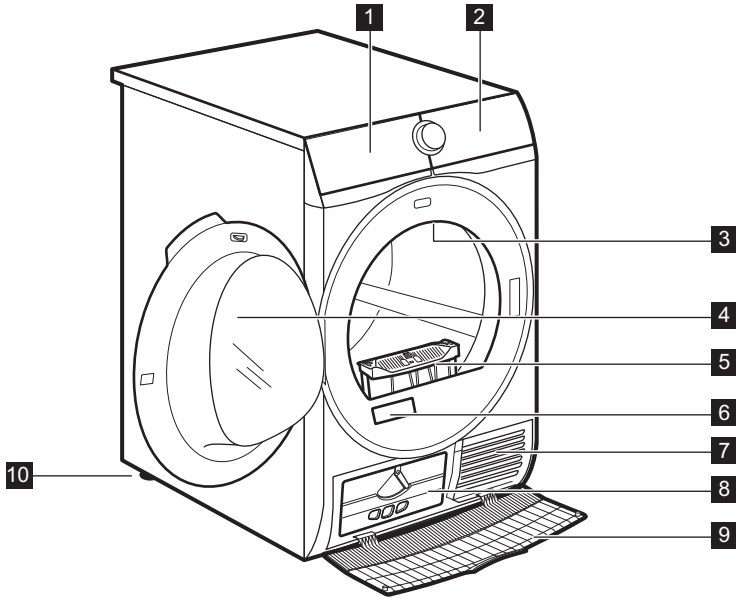

- 1** Vandens rezervuaras
- 2** Valdymo skydelis
- 3** Vidinis apšvietimas
- 4** Prietaiso durelės
- 5** Filtras
- 6** Techninių duomenų lentelė
- 7** Oro srauto angos
- 8** Kondensatoriaus dangtelis
- 9** Kondensatoriaus dangtis
- 10** Reguliuojama kojelė

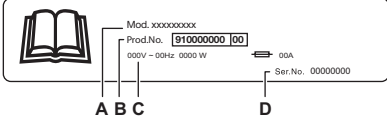

Durelių atidarymo kryptį galima pasirinkti taip, kad būtų lengviau sudėti skalbinius arba įrengti dureles (žr. informacinį lapelį).

| | |
|--|---|
|  <p>Mod. XXXXXXXXXX Prod.No. 910000000 00 000V - 00Hz 0000 W GGA Ser.No. 00000000</p> <p>A B C D</p> | <p>Techninių duomenų lentelėje nurodyta:</p> <ul style="list-style-type: none">A. modelio pavadinimasB. gaminio numerisC. elektros parametraiD. serijos numeris |
|--|---|

4. VALDYMO SKYDELIS

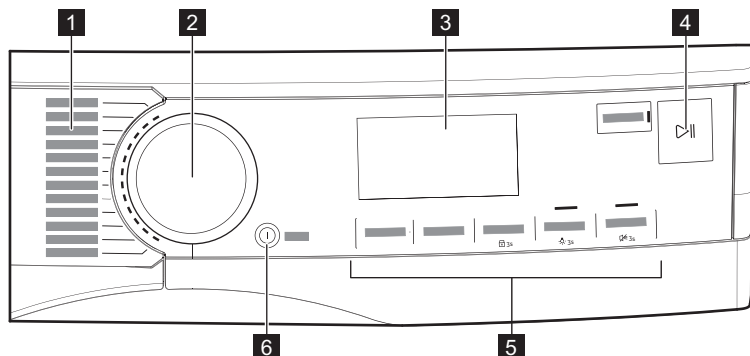





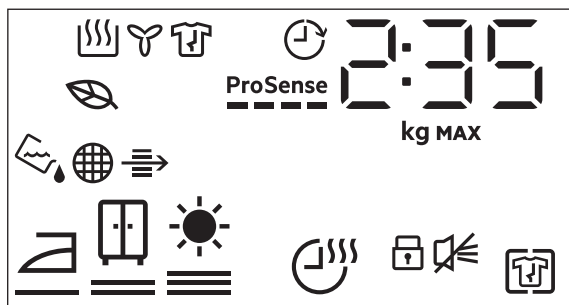



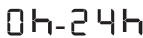



- 1** Programos
- 2** Programos pasirinkimo ratukas
- 3** Ekranas
- 4** Mygtukas ▷|| Start/Pause
- 5** Parinktys
- 6** Mygtukas Ⓞ On/Off su *auto-off* funkcija

4.1 Ekranas



| Simbolis ekrane | Simbolio paaiškinimas |
|-----------------|-----------------------|
| 2 : 35 | Ciklo laiko rodmuo |



| Simbolis ekrane | Simbolio paaiškinimas |
|--|---|
|  | didžiausias kiekis |
|  | programos pabaigos pasirinkimas (iki 24 val.) |
|  | Apsauga nuo susiglamžymo parinktis įjungta |
|  | garso signalas išjungtas |
|  | Vaikų saugos užraktas įjungtas |
|  | Skalbinių sausumo parinktis: paruošti lyginti, paruošti dėti į spintą, papildomai išdžiovinti |
|  | Džiovinimo laikas parinktis įjungta |
|  | Indikatorius: <i>išpilkite vandenį iš bakelio</i> |
|  | Indikatorius: <i>išvalykite filtrą</i> |
|  | Indikatorius: <i>patikrinkite kondensatorių</i> |
|  | <i>ECO</i> džiovinimo režimas |
|  | Indikatorius: <i>džiovinimo ciklas</i> |
|  | Indikatorius: <i>vėsinimo ciklas</i> |
|  | Indikatorius: <i>apsaugos nuo susiglamžymo ciklas</i> |

VALDYMO SKYDELIS

| Simbolis ekrane | Simbolio paaiškinimas |
|--|--|
|  | Pabaigos laikas parinktis įjungta |
| ProSense ■■■■■ | ProSense indikatorius |
| MAX | Indikatorius: <i>viršytas didžiausias leistinas skalbinių svoris</i> |







5. PROGRAMOS

| Programos | kalbinių įkrova ¹⁾ | Savybės / žyma gaminio etiketėje ²⁾ | |
|---|-------------------------------|--|---------|
| MixDry | 5,0 kg | Sukurta išdžiovinti įprastus nerūšiuotus skalbinius. Tolygiai išdžiovina medvilninius, sintetinius ir maišytų audinių drabužius. | / ☺,☺,☺ |
| ◻ ³⁾ Medvilnė (Cottons) Eco | 9,0 kg. | Medvilninių audinių programa, skirta maksimaliai taupyti energiją. | / ☺,☺ |
| Medvilnė (Cottons) | 9,0 kg. | Baltų ir spalvotų medvilninių audinių programa. Numatytasis džiovavimo lygio nustatymas – paruošta dėti į spintą. | / ☺,☺ |
| Sintetika (Synthetics) | 4,0 kg. | Mišrių audinių drabužiai, kurių pagrindą sudaro sintetinis pluoštas, pvz., poliesteris, poliamidas ar kt. | / ☺,☺,☺ |
| Ploni audiniai (Delicates) | 2,0 kg | Rekomenduojama gležniems audiniams, pavyzdžiui, viskozei, dirbtiniam šilkui, akrilui ir jų mišiniams. | / ☺,☺,☺ |

| Programos | kalbinių įkrova ¹⁾ | Savybės / žyma gaminio etiketėje ²⁾ | |
|--|-------------------------------|--|---|
|  <p>Vilna (Wool)</p> | <p>1,0 kg</p> | <p>Švelniai išdžiovina skalbyklėje arba rankomis skalbiamus vilnonius audinius. Programai pasibaigus, tuoj pat išimkite skalbinius.</p> <div data-bbox="501 539 878 783" style="text-align: center;">  </div> <p>Bendrovė „The Woolmark Company“ patvirtino šios skalbyklės vilnos džiovinimo ciklą gaminiams, kurių sudėtyje yra vilnos ir kurių etiketėse nurodyta „skalbti rankomis“, su sąlyga, kad tie gaminiai yra džiovinami pagal nurodymus, pateiktus šios mašinos gamintojo. Laikykitės drabužio priežiūros etiketėje pateiktų nurodymų. M2140 „Woolmark“ simbolis daugelyje šalių yra sertifikavimo ženklas.</p> | |
| <p>Greitoji 3kg (Quick 3kg)</p> | <p>3,0 kg</p> | <p>Spartusis ciklas kasdieniams medvilninių, sintetinių ir maišytų audinių drabužiams. Puikiai tinka lengviems skalbiniams.</p> | <p>/ </p> |



| Programos | kalbinių įkrova ¹⁾ | Savybės / žyma gaminio etiketėje ²⁾ | |
|--------------------------------|-------------------------------|---|-----------|
| Patalynė (Bed-linen) XL | 4,5 kg | Vieno ciklo metu išdžiovina iki trijų patalynių komplektų. Sumažina didesnių skalbinių susisukimus ir susipainiojimus, kad kiekviena patalynė išdžiūtų tolygiai ir neliktų drėgnų vietų. | / ☺, ☺, ☺ |
| Antklodės (Duvet) | 3,0 kg | Užtikrina tinkamą vidinių dalių išdžiovinimą ir tinka vienguboms arba dviguboms antklodėms ir antklodėms su užpildais, pagalvėms. | / ☺, ☺, ☺ |
| ☒ Hygiene | 5,0 kg | Išdžiovina ir dezinfekuoja skalbinius palaikydama aukštesnę nei 60 °C temperatūrą – pašalina 99,9 % bakterijų ir virusų ⁴⁾ . Pastaba: Šį ciklą galima naudoti tik su drėgnais skalbiniais. Netinka gležniems audiniams. | / ☺, ☺ |

PROGRAMOS

| Programos | kalbinių įkrova ¹⁾ | Savybės / žyma gaminio etiketėje ²⁾ | |
|--|-------------------------------|---|--|
|  Pūkinė striukė (Down Jackets) | 2,0 kg | Automatinė programa, kuri kruopščiai išdžiovina net vidinius švarkų ar striukių užpildus iš plunksnų, pūkų ar sintetinių medžiagų. Išsaugo pirminę drabužių išvaizdą ir terminės apsaugos funkcionalumą | /    |
|  Lauko apranga (Outdoor) | 2,0 kg | Išsaugo lauko drabužių tekstilės funkcionalumą ir atkuria vandeniui nepralaidžių striukių ir švarkų su nuimamais pamušalais atsparumą vandeniui (tinka džiovinti džiovyklėje). | /   |



















1) Nurodytas didžiausias leistinas sausų skalbinių svoris.

2) Audinių žymėjimo reikšmės rasite skyriuje *KASDIENIS NAUDOJIMAS: Skalbinių paruošimas*.













3) Pagal Komisijos reglamentą ES Nr. 392/2012 programa  Medvilnė (Cottons) ECO kartu su parinktimi „*paruošti dėti į spintą*“  Sausumo lygis yra standartinė medvilnės programa. Ji tinkama įprastiems medvilniniams skalbiniams džiovinti; tai veiksmingiausia programa energijos sąnaudų atžvilgiu džiovinant šlapius medvilninius skalbinius.

4) Išbandyta su *Candida albicans*, bakteriofagu MS2 ir *Escherichia coli* užsakomoju bandymu, kurį 2021 m. atliko „Swissatest Testmaterialien AG“ (bandymo ataskaita Nr. 20212038).

5.1 Programos ir parinkčių pasirinkimo suderinamumas

| Programos ¹⁾ | Parinktys | | | | |
|---|---|--|---|---|--|
| |  Sau- sumo lygis |  Džiovi- nimo laikas |  Ap- sauga nuo susiglam- žymo |  Tyli |  At- švieži- nimas |
| MixDry |   | ■ | ■ | ■ | ■ |
|  Medvilnė (Cottons) Eco |   | | ■ | | |
| Medvilnė (Cot- tons) |   | ■ | ■ | ■ | ■ |
| Sintetika (Synt- hetics) |   | ■ | ■ | ■ | ■ |
| Ploni audiniai (Delicates) |  ²⁾ | | ■ | | |
|  Vilna (Wool) | | ■ ³⁾ | | | |
| Greitoji 3kg (Quick 3kg) |  ²⁾ | | ■ | | |
| Patalynė (Bedli- nen) XL |   | ■ | ■ | | |

PROGRAMOS

| Programos ¹⁾ | Parinktys | | | | |
|--|---|--|---|--|--|
| |  Sau- sumo lygis |  Džiovi- nimo laikas |  Ap- sauga nuo susiglam- žymo |  Tyli |  At- švieži- nimas |
| Antklodēs (Du- vet) |  2) | | ■ | | |
|  Hygiene |  2) | | ■ | | |
|  Pūkinē striu- kē (Down Jac- kets) |   | | ■ | | |
|  Lauko apran- ga (Outdoor) |  2) | | ■ | | |

1) Neskaitant programos, tuo pačiu metu galite nustatyti vieną ar kelias parinktis.

2) Numatytoji parinktis

3) Žr. skyrių PARINKTYS: Džiovinimo laikas programoje Vilna (Wool)



5.2 Sąnaudos



Nurodytos reikšmės gautos atlikus laboratorinius bandymus, vadovaujantis atitinkamais standartais. Duomenis įtakoja įvairios aplinkybės, kaip pavyzdžiui, skalbinių kiekis, tipas ir aplinkos sąlygos. Pirminis skalbinių drėgnumas, vandens tipas, elektros įtampa ir numatytųjų programos nustatymų pakeitimai taip pat gali daryti įtaką energijos sąnaudoms bei džiovinimo programos trukmei.

| Programa | Gręžimo taškas / likutinė drėgmė | Džiovinimo trukmė ¹⁾ | Energijos sąnaudos ²⁾ |
|--------------------------------------|----------------------------------|---------------------------------|----------------------------------|
| Medvilnė (Cottons) Eco 9,0 kg | | | |
| Tinkama į spintą | 1400 aps./min. / 50% | 163 min | 1,46 kWh |
| | 1000 aps./min. / 60% | 199 min | 1,68 kWh |
| Medvilnė (Cottons) 9,0 kg | | | |
| Sausi lyginimui | 1400 aps./min. / 50% | 113 min | 0,96 kWh |
| | 1000 aps./min. / 60% | 136 min | 1,19 kWh |
| Medvilnė (Cottons) Eco 4,5 kg | | | |

PROGRAMOS



| Programa | Gręžimo taškas / likutinė drėgmė | Džiovinimo trukmė ¹⁾ | Energijos sąnaudos ²⁾ |
|--|----------------------------------|---------------------------------|----------------------------------|
|  <i>Tinkama į spintą</i> | 1400 aps./min. / 50% | 87 min | 0,72 kWh |
| | 1000 aps./min. / 60% | 110 min | 0,86 kWh |
| Sintetika (Synthetics) 4,0 kg | | | |
|  <i>Tinkama į spintą</i> | 1200 aps./min. / 40% | 68 min | 0,53 kWh |
| | 800 aps./min. / 50% | 76 min | 0,62 kWh |

1) Jeigu būgnas nepilnas, ciklo trukmė bus trumpesnė ir prietaisas suvartos mažiau energijos.

2) Dėl netinkamos aplinkos temperatūros ir (arba) blogai išgręžtų skalbinių ciklo trukmė gali pailgėti ir padidėti energijos sąnaudos.

6. PARINKTYS

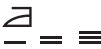
6.1 ☼☼☼ Sausumo lygis

| | |
|---|--|
| Ši parinktis padeda pasiekti reikiamą skalbinių sausumą. Galite pasirinkti džiovinimo lygį: | |
|  | – paruošti lyginti – sausai lyginti paruošti skalbiniai |
|  | – paruošti dėti į spintą – sausai ir į spintą dėti paruošti skalbiniai¹⁾ |
|  | – paruošti dėti į spintą – papildomai išdžiovinti skalbiniai |

¹⁾ (tai numatytoji parinktis, kuri priklauso nuo pasirinktos programos)

6.2 ☼ Džiovinimo laikas

Skirta: programoms Medvilnė (Cottons), Patalynė (Bedlinen) **XL**, Sintetika (Synthetics) ir MixDry. Leidžia vartotojui nustatyti džiovinimo laiką, nuo 10 min iki 2 val. (10 minučių intervalu). Kai pasirinktas didžiausias nustatymas, skalbinių kiekio indikatorius nerodomas.



Ciklas tęsis nustatyta džiovinimo laiką, nepaisant skalbinių kiekio ir jų būklės.

| REKOMENDUOJAMA DŽIOVINIMO TRUKMĖ | |
|----------------------------------|---|
| iki 10 min. | tik vėsus oras (be šildytuvo). |
| 10–40 min. | papildomas džiovinimas po ankstesnio džiovinimo ciklo. |
| > 40 min | visiškas iki 4 kg gerai išgręžtų skalbinių (>1200 aps./min.) džiovinimas. |

PARINKTYS

Džiovinimo laikas įjungta Vilna (Wool) programa

Parinktis taikytina programai Vilna (Wool) norint reguliuoti sausesnį ar mažiau sausą galutinį džiovinimo lygį.

6.3 Apsauga nuo susiglamžymo

Džiovinimo ciklo pabaigoje neglamžymo fazė (30 minučių) pailginama iki 120 minučių. Po džiovinimo fazės būgnas kartkartėmis pasukamas, kad drabužiai nesusiglamžytų. Neglamžymo fazės metu skalbinius galima bet kada išimti.

6.4 Tyli

Prietaisas veikia netriukšmingai, bet tai neturi poveikio džiovinimo kokybei. Prietaisas veikia lėtai ir yra ilgesnė ciklo trukmė.

6.5 Atšviežinimas

Skirta ilgai laikytų drabužių gaivumui atnaujinti. Maksimalus kiekis negali viršyti 1 kg.

6.6 Garso signalas

Garsinis signalas suveiks šiomis aplinkybėmis:

- pasibaigus ciklui
- prasidėjus ir pasibaigus apsaugos nuo susiglamžymo ciklui

Garsinio signalo funkcija įprastai yra įjungta. Šia parinktimi galite išjungti arba vėl įjungti garsinius signalus.

Parinktis Garso signalas išjungta:

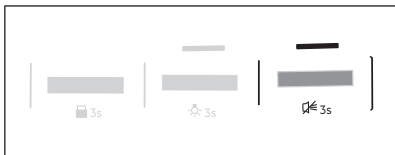

1. Įjunkite džiovyklę.
2. Pasirinkite 1-ą iš galimų programų.
3. Maždaug 3 sekundes palaikykite palietę mygtuką Atšviežinimas. ekrane matysite simbolį .

4. Norėdami ijungti Garso signalas, dar kartą kelis kartus palieskite prieš tai nurodytą mygtuką, kol ekrane simbolis nebebus rodomas.



6.7 Pabaigos laikas



Naudojant šią parinktį galima nustatyti laiką, kuriuo programa turi pasibaigti. Naudojant šią funkciją prietaisas lauks reikiamo momento, kada pradėti džiovinimą.

Pabaigos laikas laikas yra laukimo ir džiovinimo programos laikų suma.

Pabaigos laikas parinkties nustatymas:

1. Pasirinkite džiovinimo programą ir pageidaujamas parinktis.
2. Keletą kartų palieskite  Pabaigos laikas, kol ekrane bus rodomas pageidaujamas programos pabaigos laikas (pvz., 12 h, jei programa turi baigtis per 12 valandų.)
3. Palieskite mygtuką  Start/Pause . Būgnas pradės sukis, kad atliktų nustatymą **ProSense**, jei tai numatyta pasirinktoje programoje.
4. Įsijungs laiko atskaita iki programos pabaigos: programa bus paleista tokiu laiku, kad pasibaigtų pasirinktu laiku.

7. PRIEŠ NAUDODAMI PIRMAKART



Galiniai būgno fiksatoriai pašalinami automatiškai, kai džiovyklė įjungiamo pirmąkart. Galima girdėti tam tikrą triukšmą.

Norėdami atlaisvinti galinio būgno fiksatorius:

1. Įjunkite prietaisą.
 2. Nustatykite bet kokią programą.
 3. Paspauskite paleidimo / pristabdymo mygtuką.
- Būgnas pradės sukstis. Galiniai būgno fiksatoriai automatiškai išjungiami.

Prieš naudodami prietaisą skalbiniams džiovinti:

- Išvalykite skalbinių džiovyklės būgną drėgna šluoste.
- Paleiskite 1 valandos programą su drėgnais skalbiniais.



Džiovinimo ciklo pradžioje (pirmąsias 3–5 min.) triukšmo lygis gali būti šiek tiek didesnis. Taip yra dėl kompresoriaus įsijungimo. Tai yra normalu prietaisams su kompresoriais, pavyzdžiui, šaldytuvams ir šaldikliams.

7.1 Neįprastas kvapas

Prietaisas sandariai supakuotas.

Išpakavus gaminį, galite jausti neįprastą kvapą. Tai normalu visiškai naujiems gaminiams.

Prietaisas yra pagamintas iš kelių skirtingų medžiagų tipų, kurios kartu skleidžia neįprastą kvapą.

Naudojant po kelių džiovinimo ciklų neįprastas kvapas palaipsniui išnyks.

7.2 Triukšmas



Džiovinimo ciklo skirtingu metu gali girdėtis skirtingas triukšmas. Tai yra visiškai normalūs veikimo garsai.

Veikia kompresorius.

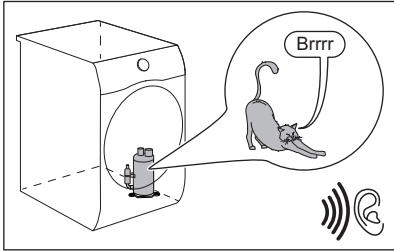

Sukasi būgnas.

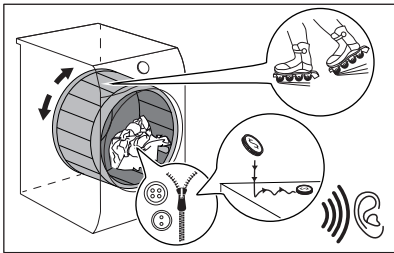

Veikia ventiliatoriai.

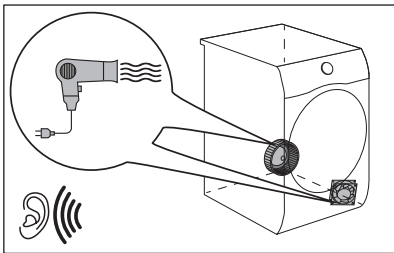

Veikia siurblys ir perduoda kondensatą į bakelį.

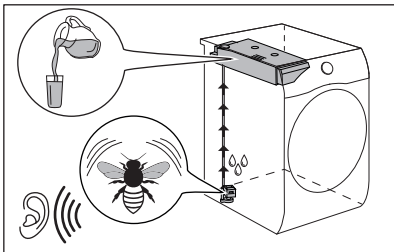

8. KASDIENIS NAUDOJIMAS

8.1 Skalbinių paruošimas



Dažnai drabužiai po skalbimo ciklo yra sumaišyti ir supainioti. Sumaišytus ir supainiotus drabužius džiovinti yra neveiksminga. Norint užtikrinti tinkamą oro srautą ir vienodą džiovinimą, rekomenduojama išpurtyti drabužius ir sudėti į džiovyklę po vieną.

Norėdami užtikrinti tinkamą džiovinimo procesą:

- Užsekite užtrauktukus.
- Užsekite pūkinių užvalkalų segtukus.
- Suriškite laisvas virveles arba kaspinus (pvz., prijuosčių raištelius). Suriškite juos prieš paleisdami programą.
- Išimkite iš kišenių visus daiktus.
- Išverskite skalbinius į kitą pusę, jeigu jų vidinis sluoksnis iš medvilnės. Medvilnės sluoksnis turi būti išorėje.
- Visada nustatykite skalbiniams tinkamą programą.
- Nedėkite kartu šviesių ir tamsių spalvų skalbinių.
- Naudokite tinkamą programą medvilnės, džersio ir megztiems gaminiams, kad jie mažiau susitrauktų.
- Neviršykite maksimalaus skalbinių kiekio, nurodyto programų skyriuje ar rodomo ekrane.
- Džiovinkite tik skalbinių džiovyklėje tinkamus džiovinti skalbinius. Žr. gaminių priežiūros etiketes.
- Nedžiovinkite kartu didelių ir mažų daiktų. Maži daiktai gali įstrigti dideliuose ir neišdžiūti.
- Išpurtykite didelius drabužius, audinius prieš dėdami juos į džiovyklę. Taip po džiovinimo ciklo audiniuose neliks drėgnų vietų.

| Žyma gaminio etiketėje | Apibūdinimas |
|-------------------------------------|---|
| <input type="checkbox"/> | Skalbinius galima džiovinti džiovyklėje. |
| <input type="checkbox"/> | Skalbinius galima džiovinti džiovyklėje aukštoje temperatūroje. |
| <input type="checkbox"/> | Skalbinius galima džiovinti džiovyklėje tik žemoje temperatūroje. |
| <input checked="" type="checkbox"/> | Skalbinius negalima džiovinti džiovyklėje. |

8.2 Skalbinių dėjimas

DĖMESIO

Patikrinkite, ar tarp prietaiso durelių ir guminio sandariklio neįstrigo skalbinių.

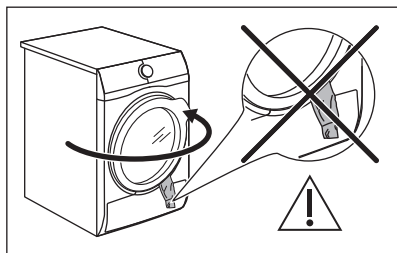

1. Atidarykite prietaiso dureles.
2. Po vieną sudėkite skalbinius.
3. Uždarykite prietaiso dureles.

8.3 Prietaiso įjungimas

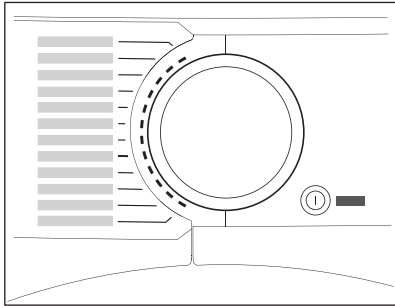

Norėdami įjungti prietaisą:

Paspauskite mygtuką ① On/Off.

Jeigu prietaisas įjungtas, ekrane bus rodomi tam tikri indikatoriai.

8.4 auto-off funkcija

Funkcija auto-off automatiškai išjungia prietaisą, kad sumažėtų energijos sąnaudos:

- jei jutiklinis mygtukas▶ Start/Pause per 5 minutes nebuvo paliestas;
- praėjus 5 minutėms nuo ciklo pabaigos.

Paspauskite mygtuką ① On/Off, kad įjungtumėte prietaisą.

Jeigu prietaisas įjungtas, ekrane bus rodomos tam tikros indikacijos.

8.5 Programos nustatymas

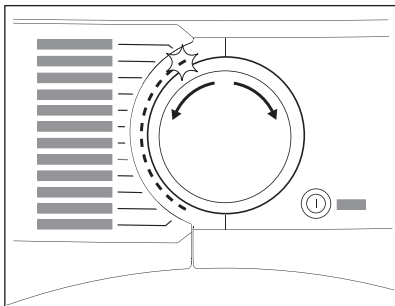

Sukdami programų nustatymo ratuką, nustatykite norimą programą. Ekrane rodoma apytikslė programos trukmė.



Tikra džiovimo trukmė priklausys nuo skalbinių rūšies (kiekio ir sudėties), patalpos temperatūros ir skalbinių drėgnumo po grežimo ir džiovimo fazės.

8.6 Parinktys

Naudodami programą, galite nustatyti 1-ą arba daugiau specialių parinkčių.

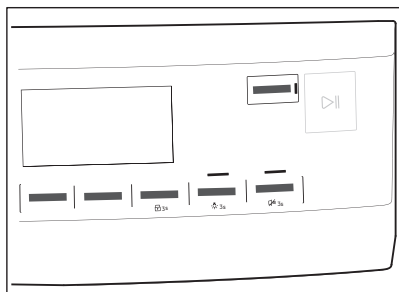

Norėdami įjungti arba išjungti parinktį, palieskite atitinkamą mygtuką arba dviejų mygtukų derinį. ekrane rodomas simbolis arba virš atitinkamo mygtuko įsižiebia šviesos diodas.

8.7 Apsaugos nuo vaikų užrakto parinktis

Norint apsaugoti prietaisą, kad vaikai su juo nežaistų, galima įjungti apsaugos nuo vaikų užraktą. Apsaugos nuo vaikų užrakto parinktis užblokuoja visus jutiklinius mygtukus ir programų nustatymo rankenėlę (ši parinktis neišjungia mygtuko **On/Off**).

Apsaugos nuo vaikų užrakto parinktį galite įjungti:

- prieš paliesdami mygtuką **Start/Pause** – prietaiso įjungti negalėsite;
- palietę mygtuką **Start/Pause** – programų ir parinkčių negalėsite pasirinkti.

KASDIENIS NAUDOJIMAS

Vaikų saugos užrakto įjungimas:



1. Įjunkite džiovyklę.
2. Pasirinkite 1-ą iš galimų programų.
3. Maždaug 3 sekundes palaikykite palietę mygtuką  **Apsauga nuo susiglamžymo.**

Ekrane matysite simbolį .

4. Norėdami išjungti vaikų saugos užraktą, palieskite prieš tai nurodytą mygtuką, kol simbolis išsijungs.

8.8 Programos paleidimas

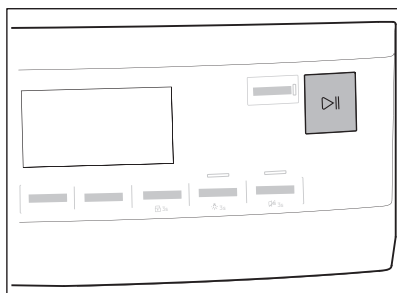

Norėdami paleisti programą:

Palieskite mygtuką  **Start/Pause.**

Prietaisas paleidžiamas ir nustoja mirksėti, bet pradeda nuolat šviesti virš mygtuko esantis šviesos diodas.

8.9 ProSense skalbinių kiekio nustatymas



ProSense technologija „ProSense“ suteikia galimybę nustatyti skalbinių kiekį, o pagal jį – programos trukmę.

Kai nustatysite džiovinimo programą, jei programa ją palaiko, ekrane įsižiebs simbolis **ProSense**.

Kai paliesite mygtuką  Start/Pause, „ProSense“ pradės skalbinių svorio nustatymą:



1. Skalbinių kiekis bus nustatytas per pirmąją minutę. Tuo metu mirksės indikatorius, juostelės po simboliu  judės pirmyn ir atgal, o būgnas lėtai suksis.
2. Būgnui sustojus ekrane bus rodoma pagal nustatytą skalbinių kiekį pakoreguota naujos programos trukmė. Juostelių skaičius (nuo 1 iki 4) rodo numatomą skalbinių kiekį. 4 juostelės – didžiausias pasirinktos programos skalbinių kiekis.



Perkrovos atveju vėl įsižiebs didžiausios deklaruotos apkrovos indikatorius ir mirksės indikatorius **MAX**. Tokiu atveju 30 sek. laikotarpiu galima atidaryti dureles ir iš būgno išimti kelis skalbinius. Juos išėmę palieskite mygtuką  Start/Pause, kad dar kartą paleistumėte programą. Jei skalbinių kiekio nesumažinsite, programa vis tiek įsijungs. Tokiu atveju skalbiniai gali likti tinkamai neišsiskalbti.

8.10 Programos keitimas

Jei norite pakeisti programą:



1. Paspauskite mygtuką  On/Off, kad išjungtumėte prietaisą.
2. Vėl paspauskite mygtuką  On/Off, kad įjungtumėte prietaisą.
3. Nustatykite naują programą.

8.11 Programos pabaiga



Po kiekvieno džiovinimo ciklo išvalykite filtrą ir ištuštinkite vandens talpyklę. (Žr. skyrių VALYMAS IR PRIEŽIŪRA.)

KASDIENIS NAUDOJIMAS

Džiovinimo ciklui pasibaigus, ekrane rodomas simbolis . Jeigu parinktis  Garso signalas įjungta, 1-ą minutę protarpiais bus girdimas garso signalas.



Jeigu neišjungssite prietaiso, bus pradėta apsaugos nuo susiglamžymo fazė (veikia ne su visomis programomis). Mirksintis simbolis  reiškia, kad vykdoma apsaugos nuo susiglamžymo fazė. Šios fazės metu skalbinius galima bet kada išimti.

Norėdami išimti skalbinius:

1. Norėdami išjungti prietaisą, spauskite ir 2 sekundes palaikykite nuspaudę mygtuką  On/Off.
2. Atidarykite prietaiso dureles.
3. Išimkite skalbinius.
4. Uždarykite prietaiso dureles.

Galimos netinkamų džiovinimo rezultatų priežastys:

- Nepakankamos numatytosios džiovinimo lygio nuostatos. Žr. skyrių *Numatytojo džiovinimo lygio reguliavimas*
- Per žema arba per aukšta patalpos temperatūra. Optimali patalpos temperatūra yra 18–25 °C.

8.12 Būgno apšvietimas

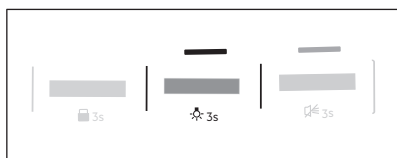

Maždaug 3 sekundes palaikykite palietę mygtuką  Tyli.

Būgno apšvietimas įsijungs.

8.13 Galimos netinkamų džiovinimo rezultatų priežastys:

- Užsikimšęs filtras. Dėl užsikimšusio filtro džiovinimas bus neveiksmingas.

- Užsikimšo ventiliacinės angos.
- Užsiteršė būgnas.
- Nepakankamos numatytosios džiovavimo lygio nuostatos. Žr. skyrių *Numatytojo džiovavimo lygio reguliavimas*
- Per žema arba per aukšta patalpos temperatūra. Optimali patalpos temperatūra yra 18–25 °C.



9. PATARIMAI

9.1 Ekologiniai patarimai

- Prieš džiovinimą skalbinius gerai išgręžkite.
- Neviršykite programų skyriuje nurodytų skalbinių kiekių.
- Filtrą valykite po kiekvieno džiovinimo ciklo.
- Skalbdami, o po to džiovindami, nenaudokite audinių minkštiklio. Skalbinių džiovyklėje skalbiniai automatiškai tampa minkšti.
- Vandeni iš vandens talpyklės galima naudoti skalbiniams lyginti. Pirmiausia vandenį reikėtų išfiltruoti, kad būtų pašalinti likę tekstilės plaušai (tinka paprastas kavos filtras).
- Prietaiso apačioje esančios ventiliacijos angos visada turi būti atviros.
- Užtikrinkite, kad prietaiso įrengimo vietoje būtų gera oro apytaka.

9.2 Numatytojo džiovinimo lygio reguliavimas

Norėdami pakeisti numatytąjį džiovinimo lygį:

1. Įjunkite prietaisą.
2. Pasirinkite pirmą programą.
3. Palaikykite vienu metu palietę mygtukus  **Džiovinimo laikas** ir  **Apsauga nuo susiglamžymo**.



Ekrane rodomas vienas iš simbolių:







 – intensyviausias džiovinimas



 – papildomas džiovinimas

 – standartinis džiovinimas

4. Kelis kartus palieskite mygtuką  **Start/Pause**, iki pasirinksite pageidaujamą džiovinimo lygį.

| Džiovinimo lygis | Ekranas simbolis | |
|------------------------|---|---|
| Maksimalus džiovinimas |  |  |



| Džiovinimo lygis | Ekranu simbolis | |
|--------------------------|---|---|
| Papildomas džiovinimas | +  |   |
| Standartinis džiovinimas |  |   |

5. Norėdami išsaugoti nustatymą, maždaug 2 sekundes palaikykite kartu paliečius mygtukus  **Džiovinimo laikas** ir  **Apsauga nuo susiglamžymo**.









9.3 Rezervuaro indikatoriaus išjungimas

Įprastai vandens rezervuaro indikatorius yra įjungtas. Jeigu vandens talpyklė yra pilna, jis užsidega džiovinimo ciklo pabaigoje arba per ciklą. Jeigu vandens išleidimo komplektas įrengtas, vandens rezervuaras ištuštinamas automatiškai ir indikatorių galima išjungti.

Indikatoriumi išjungti:

1. Įjunkite prietaisą.
 2. Pasirinkite pirmą programą.
 3. Palaikykite vienu metu palietę mygtukus  **Tyli** ir 
- Atšviežinimas.**

Galima viena iš 2 konfigūracijų:

- indikatorius Vand. bakel. iespėjimas:  įjungta, jeigu rodomas simbolis    – vandens rezervuaro indikatorius nuolat **įjungtas**
- indikatorius Vand. bakel. iespėjimas:  išjungta, jeigu rodomas simbolis    – vandens rezervuaro indikatorius nuolat **išjungtas**



9.4 Veikimo valandų skaitiklis

Ši funkcija suteikia galimybę rodyti bendrą prietaiso veikimo laiką valandomis, kuris skaičiuojamas nuo pirmojo prietaiso įjungimo

PATARIMAI

momento. Bus rodomas faktinis ciklų veikimo laikas (be pauzių ar laukimo laikotarpių atidėto paleidimo atvejais).

Jei norite pamatyti šią reikšmę, atlikite toliau nurodytus veiksmus.



1. Įjunkite prietaisą paspausdami mygtuką  **On/Off**.
2. Paspauskite ir kelias sekundes palaikykite paspaudę mygtukus  **Sausumo lygis** ir  **Džiovinimo laikas**.
3. Po 3 sekundžių ekrane bus parodytas bendras prietaiso veikimo laikas – pvz., jei darbinis laikas yra **1276** val., ekrane 2 sekundes bus rodomas tekstas **Hr**, tada 2 sekundes **12** ir galiausiai **76**. Ši vertė rodoma dviejų skaitmenų sekomis: pirmieji du skaitmenys nurodo tūkstančius ir šimtus, antrieji – dešimtis ir vienetus.

Norėdami išjungti šį režimą, paspauskite bet kurią mygtuką, pasukite pasirinkimo rankenėlę arba išjunkite prietaisą.

9.5 Gamykliniai nustatymai

Ši funkcija leidžia atkurti numatytasias gamyklines nuostatas. Išsaugotos parinktys ir darbiniai režimai bus nustatyti iš naujo.

Jei norite **įjungti** šią funkciją, atlikite šiuos veiksmus:

1. Paspauskite mygtuką  **On/Off**, kad įjungtumėte prietaisą.
2. Palaukite maždaug 8 sekundes.
3. Paspauskite ir kelias sekundes palaikykite paspaudę mygtukus  **Apsauga nuo susiglamžymo** ir  **Tyli**.
4. Prietaisas patvirtins veiksmą ekrane įjungdamas – – –.



Jei dėl pasibaigusio operacijai skirto laiko arba netinkamai pasirinkto mygtukų derinio procedūra nesuveiks, iš naujo įjunkite prietaisą ir bandykite dar kartą.

10. VALYMAS IR PRIEŽIŪRA

10.1 Filtro valymas

Kiekvieno ciklo pabaigoje ekrane užsidega simbolis  *Filter* ir jūs privalote išvalyti filtrą.



Džiovinimo ciklo metu filtras surenka pūkelius.



Reguliariai valykite filtrą, kad užtikrintumėte gerą džiovinimą. Užsikimšus filtrui džiovinimo ciklas trunka ilgiau ir padidėja energijos sąnaudos. Išvalykite filtrą rankomis. Jei reikia, naudokite dulkių siurbį.

DĖMESIO

Filtrui valyti nenaudokite vandens. Rankiniu būdu surinkite pūkus ir išmeskite (pasirūpinkite, kad plastiko pluoštas nepatektų į aplinką).

1. Atidarykite dureles. Patraukite filtrą aukštyn.

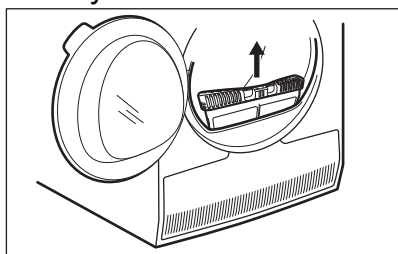

2. Paspauskite kabliuką ir atidarykite filtrą.

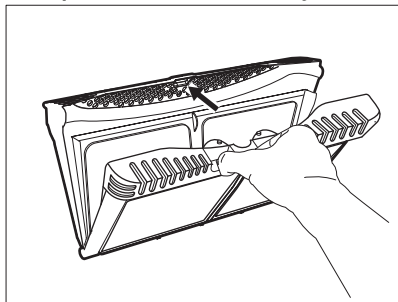

VALYMAS IR PRIEŽIŪRA

3. Rankomis surinkite pūkelius nuo abiejų filtro vidinių dalių.

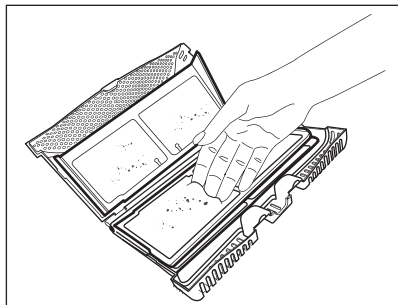
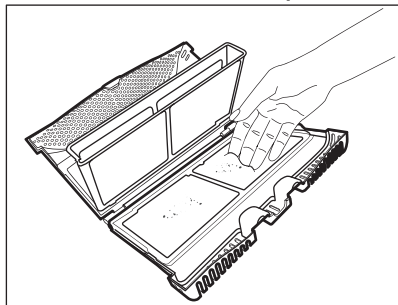

Pūkelius išmeskite į šiukšlių dėžę.

4. Jeigu reikia, išvalykite filtrą dulkių siurbliu. Uždarykite filtrą.

5. Jeigu reikia, pašalinkite pūkelius iš filtro lizdo ir tarpiklio. Galite naudoti dulkių siurbį. Įdėkite filtrą atgal į filtro lizdą.

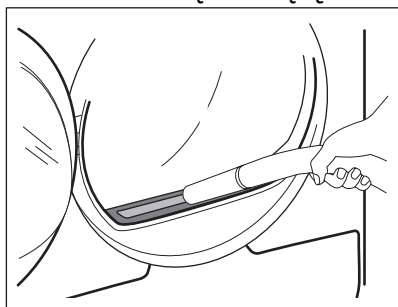

10.2 Vandens išpylimas iš vandens bakelio

Kondensato talpyklę ištuštinkite po kiekvieno džiovinimo ciklo.

Jeigu kondensato talpyklė yra pilna, programa automatiškai sustabdoma. Ekrane šviečia simbolis . *Vand. bakel. išpėjimas* ir jūs turite ištuštinti vandens talpyklę.

Vandens talpyklės ištuštinimas:

1. Ištraukite vandens talpyklę, laikydami ją horizontalioje padėtyje.

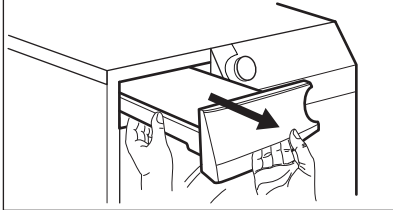

2. Ištraukite plastikinę jungtį ir išpilkite vandenį į kriauklę arba tinkamą indą.

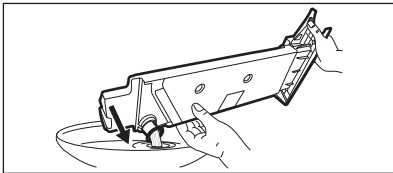

3. Įstumkite plastikinę jungtį atgal ir įdėkite vandens talpyklę į savo vietą.
4. Norėdami tęsti programą, spauskite mygtuką  Start/Pause.

10.3 Kondensatoriaus valymas

Jei ekrane mirksi simbolis  ⇒ *Išvalykit kond*, patikrinkite kondensatorių ir jo skyrių. Jei jis nešvarus, išvalykite jį. Tikrinkite ne rečiau kaip kartą per 6 mėnesius.

ISPĖJIMAS!

Nelieskite metalo paviršių plikomis rankomis. Susižeidimo pavojus. Dėvėkite apsaugines pirštines. Valykite atsargiai, kad nepažeistumėte metalo paviršiaus.

Jei norite patikrinti:

VALYMAS IR PRIEŽIŪRA

1. Atidarykite dureles. Ištraukite filtrą aukštyn.

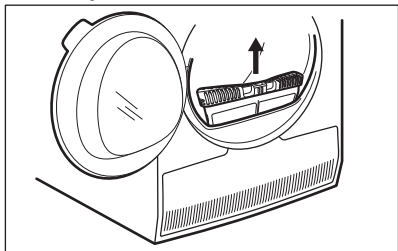

2. Atidarykite kondensatoriaus dangtį.

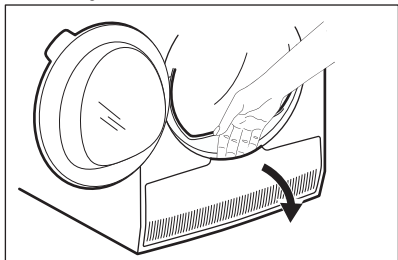

3. Pasukite svirtelę, kad atrakintumėte kondensatoriaus dangtelį.

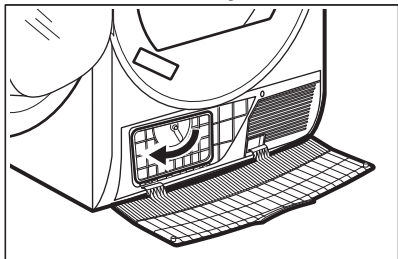

4. Nuleiskite kondensatoriaus dangtelį.

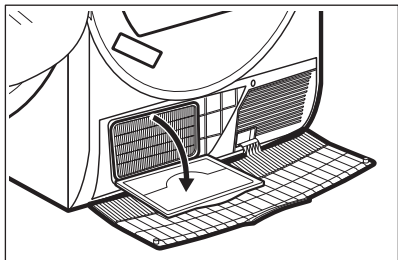

5. Jeigu reikia, pašalinkite pūkus iš kondensatoriaus ir jo skyriaus. Valymui galite naudoti dulkių siurbį su šepetėlio antgaliu.

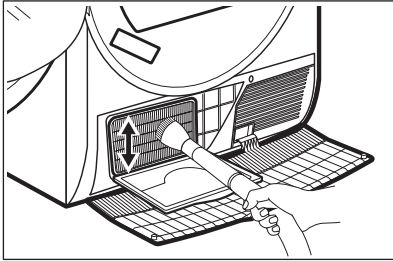

6. Uždarykite kondensatoriaus dangtelį.
7. Sukite svirtelę, kol užsifiksuos savo vietoje.
8. Filtrą įdėkite atgal.

10.4 Būgno valymas

⚠ ĮSPĖJIMAS!

Prieš valydami prietaisą, atjunkite jį nuo maitinimo tinklo.

Būgno vidui ir būgno kėlikliams valyti naudokite standartinę, švelnaus poveikio valymo priemonę. Nuvalytus paviršius sausai nušluostykite minkštu skudurėliu.

⚠ DĖMESIO

Nevalykite būgno abrazyvinėmis priemonėmis arba plieno drožlių šluostėmis.

10.5 Valdymo skydelio ir korpuso valymas

Valdymo skydeliui ir korpusui valyti naudokite standartinę, švelnaus poveikio valymo priemonę.

Valykite drėgnu skudurėliu. Nuvalytus paviršius sausai nušluostykite minkštu skudurėliu.

⚠ DĖMESIO

Nevalykite baldų valikliais arba valymo priemonėmis, kurios gali sukelti koroziją.

10.6 Ventilācijas angu valymas

Dulkių siurbliu išsiurbkite pūkus iš ventilācijas angų.

11. TRIKČIŲ ŠALINIMAS

⚠ ĮSPĖJIMAS!

Žr. saugos skyrius.

11.1 Klaidų kodai

Nepavyksta įjungti prietaiso arba prietaisas netikėtai nustoja veikęs. Iš pradžių pabandykite problemos sprendimą rasti patys (žr. lentelę). Jeigu problemos pašalinti nepavyksta, kreipkitės į įgaliotąjį techninės priežiūros centrą.

⚠ ĮSPĖJIMAS!

Prieš atlikdami bet kokią patikrą, išjunkite prietaisą.

Rimtesnių gedimų atveju suveiks garsinis signalas, ekrane matysite klaidos kodą, o mygtukas ▷|| Start/Pause gali nuolat mirksėti:

| Klaidos kodas | Galima priežastis | Veiksmai |
|----------------------------|--|--|
| E50 | Prietaiso variklio perkrova. Per daug skalbinių arba jie įstrigę būgne. | Nepasibaigusi programa. Išimkite skalbinius iš būgno, pasirinkite programą ir vėl paleiskite ciklą. |
| E90 arba E91 | Vidinė triktis. Nėra ryšio tarp prietaiso elektroninių elementų. | Programa nebuvo tinkamai užbaigta arba prietaisas per anksti išsijungė. Išjunkite ir vėl įjunkite prietaisą. Jeigu ekrane vėl pamatysite klaidos kodą, kreipkitės į įgaliotąjį techninės priežiūros centrą. |





TRIKČIŲ ŠALINIMAS

| Klaidos kodas | Galima priežastis | Veiksmai |
|---------------|----------------------------------|---|
| EHO | Triktys elektros tiekimo tinkle. | Jei pamatysite EHO , palaukite kol stabilizuosis maitinimas ir paspauskite paleidimo mygtuką. Jeigu prietaisas pristabdo ciklą be jokios indikacijos, paspauskite ciklo paleidimo mygtuką. Jei gu rodomas įspėjimas, patikrinkite, ar nepažeistas maitinimo laidas / lizdas ir ar tinkamai tiekiamas maitinimas. |

Jeigu ekrane rodomi kiti klaidų kodai, išjunkite ir vėl įjunkite prietaisą. Jeigu problema kartojasi, kreipkitės į įgaliotąjį techninės priežiūros centrą.

Kitų džiovyklės gedimų ar sutrikimų atveju sprendimų ieškokite toliau lentelėje.

11.2 Trikčių diagnostika

| Sutrikimas | Galima priežastis | Veiksmai |
|---------------------|--|--|
| Džiovyklė neveikia. | Skalbinių džiovyklės kištukas neįjungtas į elektros lizdą. | Prijunkite prie maitinimo lizdo. Patikrinkite saugiklių saugiklių dėžutėje (buitinis įrengimas). |
| | Durėlės yra atidarytos. | Uždarykite dureles. |
| | Nepaspaustas mygtukas  On/Off. | Paspauskite mygtuką  On/Off. |
| | Nepalietas mygtukas  Start/Pause. | Palieskite mygtuką  Start/Pause . |
| | Prietaisas veikia budėjimo režimu. | Paspauskite mygtuką  On/Off. |

TRIKČIŲ ŠALINIMAS

| Sutriki- mas | Galima priežastis | Veiksmai |
|--|---|---|
| Skalbiniai išdžiovinti nepatenkinamai. | Pasirinkta netinkama programa. | Pasirinkite tinkamą programą. ¹⁾ |
| | Užsikimšo filtras. | Išvalykite filtrą. ²⁾ |
| | \\\\\\\\ Sausumo lygis parinkties nustatymas:  <i>Sausi lyginimui.</i> ³⁾ | Padidinkite parinktį \\\\\\\\\ Sausumo lygis. |
| | Per didelis skalbinių kiekis. | Neviršykite maksimalaus skalbinių kiekio. |
| | Užsikimšo ventiliacinės angos. | Išvalykite prietaiso apačioje esančias oro įleidimo groteles. |
| | Nešvarumai ant būgne esančio drėgmės jutiklio. | Nuvalykite priekinį būgno paviršių. |
| | Nenustatytas pageidaujamas džiovavimo lygis. | Sureguliuokite džiovavimo lygį. ⁴⁾ |
| | Kondensatorius užsikimšęs. | Išvalykite kondensatorių. ²⁾ |
| Neužsida- ro įkrovimo durelės | Neužsifiksavęs filtras savo vietoje. | Įstatykite filtrą tinkamoje padėtyje. |
| | Tarp durelių ir tarpiklio užstrigo skalbiniai. | Išimkite įstrigusius skalbinius ir uždarykite dureles. |

| Sutriki- mas | Galima priežastis | Veiksmai |
|--|--|--|
| Programos ar parinkties pakeisti negalima. | Prasidėjus ciklui pakeisti programos arba parinkties negalima. | Išjunkite ir įjunkite džiovyklę. Pakeiskite programą arba parinktį, kaip reikalinga. |
| Negalima pasirinkti parinkties. Girdimas garso signalas. | Parinktis, kurią bandėte pasirinkti, yra negalima pasirinktai programai. | Išjunkite ir įjunkite džiovyklę. Pakeiskite programą arba parinktį, kaip reikalinga. |
| Neveikia būgno apšvietimas | Būgno lempučių gedimas. | Dėl būgno lempučių pakeitimo susisieki su aptarnavimo centru. |
| Ekrane rodoma netikėta trukmė. | Džiovinimo trukmė apskaičiuojama pagal skalbinių kiekį ir jų drėgnumą. | Tai nustatoma automatiškai – prietaisas veikia tinkamai. |
| Programa neveikia. | Vandens bakelis prisipildė. | Ištuštinkite vandens bakelį: paspauskite mygtuką ▷ Start/Pause. ²⁾ |

TRIKČIŲ ŠALINIMAS

| Sutrikimas | Galima priežastis | Veiksmai |
|------------------------------|----------------------------|---|
| Per trumpas džiovimo ciklas. | Mažas skalbinių kiekis. | Pasirinkite laiko programą. Pasirinkta laiko vertė turi atitikti skalbinių kiekį. Jeigu norite džiovinti vieną daiktą arba mažą skalbinių kiekį, rekomenduojame naudoti trumpą džiovimo trukmę. |
| | Skalbiniai pernelyg sausi. | Pasirinkite atitinkamos trukmės programą arba didesnę džiovimo lygį (pvz.,  <i>visiškai sausi</i>) |

| Sutrikimas | Galima priežastis | Veiksmai |
|--|---|---|
| Džiovinimo ciklas per ilgas. ⁵⁾ | Užsikimšo filtras. | Išvalykite filtrą. |
| | Per daug skalbinių. | Neviršykite maksimalaus skalbinių kiekio. |
| | Nepakankamai išgręžti skalbiniai. | Gerai išgręžkite skalbinius skalbyklėje. |
| | Per žema arba per aukšta kambario oro temperatūra – tai nėra prietaiso gedimas. | Užtikrinkite, kad kambaryje būtų aukštesnė kaip 5 °C ir žemesnė kaip 35 °C temperatūra. Optimali kambario temperatūra, kad būtų gauti geriausi džiovinimo rezultatai, yra nuo 18 iki 25 °C. |

1) Vadovaukitės programų aprašymais – žr. skyrių PROGRAMOS.

2) Žr. skyrių VALYMAS IR PRIEŽIŪRA.

3) Tik džioviklėse su Sausumo lygis parinktimi.

4) Žr. skyrių PATARIMAI.

5) Pastaba: Vėliausiai po 6 val. džiovinimo ciklas baigsis automatiškai.

11.3 Galimos netinkamų džiovinimo rezultatų priežastys:

- Užsikimšo filtras. Dėl užsikimšusio filtro džiovinimas bus neveiksmingas.
- Užsikimšo ventiliacinės angos.
- Užsiteršė būgnas.
- Nepakankamos numatytosios džiovinimo lygio nuostatos. Žr. skyrių *Numatytojo džiovinimo lygio reguliavimas*

TRIKČIŲ ŠALINIMAS

- Per žema arba per aukšta patalpos temperatūra. Optimali patalpos temperatūra yra 18–25 °C.

12. TECHNINIAI DUOMENYS

| | |
|--|---------------------------------------|
| Aukštis x plotis x gylis | 850 x 596 x 638 mm (iki 663 mm) |
| Didžiausias gylis su atidarytomis durelėmis | 1108 mm |
| Didžiausias plotis su atidarytomis durelėmis | 958 mm |
| Reguliuojamas aukštis | 850 mm (+ 15 mm, reguliuojama kojelė) |
| Būgno tūris | 118 l |
| Didžiausias skalbinių kiekis | 9,0 kg |
| Įtampa | 230 V |
| Dažnis | 50 Hz |
| Skleidžiamas triukšmas | 63 dB |
| Bendroji galia | 700 W |
| Energijos vartojimo efektyvumo klasė | A+++ |
| Standartinės medvilnės programos energijos sąnaudos, jei būgnas pilnas. ¹⁾ | 1,68 kWh |
| Standartinės medvilnės programos energijos sąnaudos, jei būgnas vidutiniškai užpildytas. ²⁾ | 0,86 kWh |

TECHNINIAI DUOMENYS

| | |
|---|----------------------|
| Metinės energijos sąnaudos ³⁾ | 194,10 kWh |
| Prietaiso energijos sąnaudos parengties būsenoje ⁴⁾ | 0,05 W |
| Išjungto prietaiso energijos sąnaudos ⁴⁾ | 0,05 W |
| Naudojimo tipas | Buitinis |
| Leistina aplinkos temperatūra | Nuo +5 °C iki +35 °C |
| Apsaugos klasė. Apsauginis dangtis prietaisą apsaugo nuo kietųjų dalelių ir drėgmės, išskyrus nuo drėgmės neapsaugotą žemos įtampos įrangą. | IPX4 |
| Dujų pavadinimas | R290 |
| Svoris | 0,149 kg |

1) Remiantis EN 61121 standartu. 9,0 kg medvilnės skalbinių, 1000 aps./min.

2) Remiantis EN 61121 standartu. 4,5 kg medvilnės skalbinių, 1000 aps./min.

3) Energijos sąnaudos per metus kWh, remiantis standartinės medvilnės programos 160 džiovavimo ciklų esant visai ir daliai įkrovai, ir veikiant energiją tausojančiais režimais. Faktinės energijos sąnaudos ciklui priklausys nuo to, kaip prietaisas naudojamas (REGLAMENTAS (ES) Nr. 392/2012).

4) Remiantis EN 61121 standartu.

Anksčiau lentelėje pateikta informacija atitinka ES Komisijos reglamentą 392/2012, įgyvendinantį Direktyvą 2009/125/EB.

13. INFORMACIJOS APIE GAMINĮ LAPAS PAGAL ES REGLAMENTĄ 1369/2017



| | |
|--|--------------------------|
| Informacijos apie gaminį lapas | |
| Prekės ženklas | AEG |
| Modelis | TR939M4E PNC916099395 |
| Vardinis pajėgumas (kg) | 9,0 |
| Automatinė ventiliuojamoji arba kondensacinė būgninė džiovyklė | Kondensatorius |
| Energijos vartojimo efektyvumo klasė | A+++ |
| Suvartojamos energijos kiekis (kWh per metus), nustatytas per 160 įprastų džiovinimo ciklų, kai visa ir dalinė įkrova džiovinama standartinė medvilnės programa, ir pagal įrenginio, veikiančio mažos galios režimais, suvartojamos energijos kiekį. Faktinis kiekvieno ciklo suvartojamos energijos kiekis priklausys nuo įrenginio naudojimo pobūdžio. | 194,10 |
| Automatinė arba neautomatinė būgninė džiovyklė | Automatinis |
| Suvartojamos energijos kiekis, kai visa įkrova džiovinama standartinė medvilnės programa (kWh) | 1,68 |
| Suvartojamos energijos kiekis, kai dalinė įkrova džiovinama standartinė medvilnės programa (kWh) | 0,86 |
| Išjungties režimo vartojamoji galia (W) | 0,05 |

| | |
|---|------|
| Suvartojamos energijos kiekis veikiant baigtos programos režimui (W) | 0,05 |
| Baigtos programos režimo trukmė (min) | 10 |
| Su visa ir daline įkrova naudojama standartinė medvilnės programa – tai standartinė džiovini- mo programa, su kuria siejama informacija, pateikta etiketėje ir vardinių parametrų lentelė- je; kad ši programa yra tinkama įprastiems šla- piams medvilniniams skalbiniams džiovinti ir kad pagal bendrą energijos suvartojimą ji yra pati efektyviausia programa medvilnei | |
| Standartinės medvilnės programos su visa ir daline įkrova svartinė programos trukmė minu- tėmis | 148 |
| Medvilnės programos su visa įkrova trukmė minutėmis | 199 |
| Medvilnės programos su daline įkrova trukmė minutėmis | 110 |
| Kondensavimo efektyvumo klasė pagal klasių skalę nuo G (žemiausia efektyvumo klasė) iki A (aukščiausia efektyvumo klasė) | A |
| Standartinės medvilnės programos su visa įkrova vidutinis kondensavimo efektyvu- mas procentais | 91 |
| Standartinės medvilnės programos su daline įkrova vidutinis kondensavimo efektyvu- mas procentais | 91 |

| | |
|--|----|
| Standartinės medvilnės programos su visa ir daline įkrova svartinis kondensavimo efektyvumas | 91 |
| Garso galios lygis (dB) | 63 |
| Įmontuojamasis prietaisas T/N | Ne |

Anksčiau lentelėje pateikta informacija atitinka ES Komisijos reglamentą 392/2012, įgyvendinantį Direktyvą 2009/125/EB.

14. APLINKOS APSAUGA

Atiduokite perdirbti medžiagas, pažymėtas šiuo ženklu . Išmeskite pakuotę į atitinkamą atliekų surinkimo konteinerį, kad ji būtų perdirbta. Padėkite saugoti aplinką bei žmonių sveikatą ir surinkti bei perdirbti elektros ir elektronikos prietaisų atliekas. Neišmeskite šiuo ženklu  pažymėtų prietaisų kartu su kitomis buitinėmis atliekomis. Atiduokite šį gaminį į vietos atliekų surinkimo punktą arba susisiekite su vietos savivaldybe dėl papildomos informacijos.

www.aeg.com/shop



136987491-A-282023



AEG