

Weissgauff

EOM 691 PDB/PDW/PDBX/PDBS

Встраиваемый духовой шкаф

Руководство пользователя

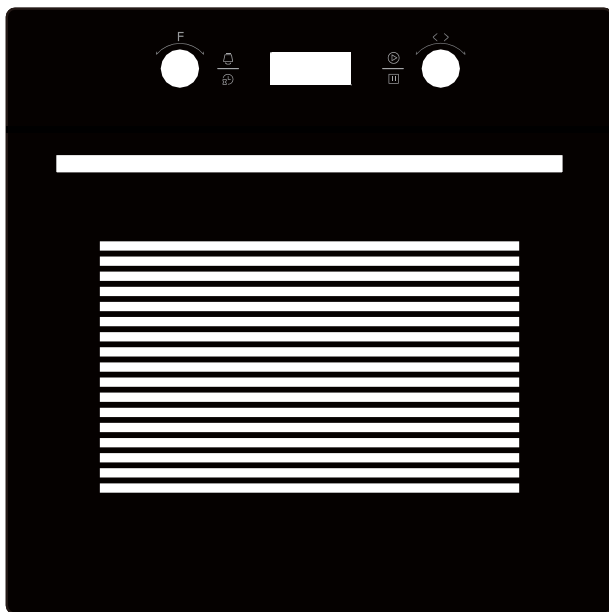

ОБРАЩЕНИЕ К ПОЛЬЗОВАТЕЛЮ

Благодарим Вас за покупку нашего продукта. Мы надеемся, что Вам понравится использовать все функции и преимущества, которые предоставляет данный духовой шкаф. Перед использованием этого продукта, пожалуйста, внимательно изучите всю инструкцию. Храните это руководство в надежном месте для дальнейшего использования. Убедитесь, что другие люди, использующие продукт, также предварительно ознакомились с этими инструкциями

ПРЕДУПРЕЖДЕНИЕ

- При первом включении духового шкафа, он может издавать неприятный запах. Это связано со специальным веществом, используемым для изоляционных панелей внутри устройства. Пожалуйста, запустите первый запуск духового шкафа без продуктов, при температуре 250°C на 90 минут, чтобы очистить модель от масляных примесей.
- Во время первого использования совершенно нормально возникновение небольшого дыма и запаха гари. Если это произойдет, Вам просто нужно подождать, пока запах исчезнет, прежде чем поместить еду в духовку. Не забудьте проветрить помещение.
- Прибор и его отдельные части могут нагреваться во время использования. Следует соблюдать осторожность, чтобы не прикасаться к нагретым элементам. Дети в возрасте до 8 лет должны оставаться в стороне, если они не находятся под постоянным наблюдением. Если поверхность прибора треснула, выключите его, чтобы избежать поражения электрическим током.
- Данное устройство может использоваться

детьми в возрасте от 8 лет и старше, а также лицами с ограниченными физическими, сенсорными или умственными способностями или недостатком опыта и знаний, если они находятся под надзором и/или получили инструкции относительно безопасного использования устройства, а также понимают, связанные с этим опасности. Дети не должны играть с прибором. Чистка и обслуживание духовки не должны производиться детьми без присмотра.

- Во время использования прибор сильно нагревается. Следует соблюдать осторожность, чтобы не прикасаться к нагревательным элементам внутри духовки.
- Не позволяйте детям приближаться к духовке, когда она работает, особенно когда гриль включен.
- Убедитесь, что прибор выключен перед заменой лампы духовки, чтобы избежать поражения электрическим током.
- Электрический кабель должен быть подключен к сети в соответствии со спецификациями проводки.
- Необходимо следить за детьми, чтобы они не играли с прибором.
- Данное устройство не предназначено для использования лицами (включая детей) с ограниченными физическими, сенсорными или умственными способностями или недостатком

опыта и знаний, если только они не находятся под надзором и/или им была предоставлена инструкция по использованию устройства лицом, ответственным за их безопасность.

- Если шнур питания поврежден, Вам следует незамедлительно прекратить использование духового шкафа и обратиться в авторизованный сервисный центр Weissgauff, чтобы избежать опасности.
- Не используйте жесткие абразивные чистящие средства или острые металлические скребки для чистки стекла дверцы духовки, так как они могут поцарапать поверхность, что может привести к разрушению стекла.
- Пароочиститель также не должен использоваться при очистке духовки, это может привести к поражению электрическим током.
- Данный духовой шкаф не предназначен для работы с помощью внешнего таймера или отдельной системы дистанционного управления.

РЕКОМЕНДАЦИИ ПО БЕЗОПАСНОМУ ИСПОЛЬЗОВАНИЮ

- Не используйте духовку, если ваши ноги не покрыты одеждой – это может быть опасно. Не прикасайтесь к духовке мокрыми или влажными руками.
- Дверь духовки не следует слишком часто открывать во время приготовления еды.
- Прибор должен быть установлен авторизованным техником и введен в эксплуатацию.
- Производитель не несет ответственности за любой ущерб, который может быть вызван неправильным размещением и установкой несанкционированным персоналом.
- Когда дверца или выдвижной ящик духовки открыты, не оставляйте на нем ничего, вы можете уронить таким образом прибор или сломать дверцу.
- Некоторые части прибора могут долго нагреваться; необходимо дождаться, пока он остынет, прежде чем прикасаться к частям прибора, которые непосредственно подвергаются воздействию тепла.

УСТАНОВКА ДУХОВОГО ШКАФА

Установите духовку в пространство, предусмотренное в кухонном блоке; оно может быть выбрано под рабочей поверхностью столешницы или же в вертикальном шкафу. Чтобы обеспечить достаточную вентиляцию, все рекомендованные габаритные расстояния должны соблюдаться при установке духовки.

ВАЖНО

Если вы хотите, чтобы духовой шкаф работал должным образом, кухонная мебель должна быть подходящей. Панели кухонного блока, расположенные рядом с духовкой, должны быть изготовлены из термостойкого материала. Убедитесь, что все клеевые материалы элементов, изготовленных из фанерованной древесины, могут выдерживать температуру не ниже 120 °С. Пластмассы или клеи, которые не могут противостоять таким температурам, будут плавиться и деформироваться, после того как прибор будет установлен. Электрические части духового шкафа должны быть полностью изолированы. Это обязательное требование безопасности. Все крепления, в случае их использования, должны быть надежно зафиксированы, чтобы их нельзя было снять без использования специальных инструментов. Снимите заднюю часть кухонного блока, чтобы обеспечить достаточный поток воздуха, циркулирующий вокруг духовки. Зазор между задней стенкой духового шкафа должен быть не менее 45 мм.

ДЕКЛАРАЦИЯ О СООТВЕТСТВИИ

Когда вы распаковали духовку, убедитесь, что она не была повреждена. Если у вас есть какие-либо сомнения в целостности и работоспособности устройства, не используйте его. Обратитесь к квалифицированному специалисту в авторизованный сервисный центр Weissgauff. Храните упаковочные материалы, такие как полиэтиленовые пакеты или полистирол, в недоступном для детей месте, поскольку они могут представлять опасность.



ОПИСАНИЕ ПРИБОРА

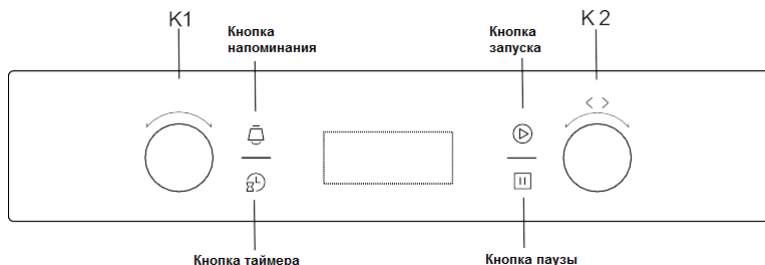



Символ	Описание функции
	Подсветка: позволяет пользователю наблюдать за процессом приготовления, не открывая дверцу. Лампа духовки включается для всех функций приготовления.
	Размораживание: циркуляция воздуха при комнатной температуре позволяет быстрее размораживать замороженные продукты (без использования тепла). Это мягкий, но быстрый способ ускорить время разморозки продуктов.
	Нижний нагрев: скрытый элемент в нижней части духовки обеспечивает нагнетение тепла. Он, в основном, используется для поддержания готовой пищи в подогретом состоянии. Температура может быть установлена в диапазоне 60-120 ° C. Температура по умолчанию составляет 60 ° C.
	Традиционное приготовление: верхний и нижний нагреватели работают вместе для обеспечения качественного приготовления. Температура может быть установлена в диапазоне 50-250 ° C. Температура по умолчанию составляет 220 ° C.
	Верхний и нижний нагрев с конвектором: сочетание конвекции и работы обоих нагревательных элементов обеспечивает более равномерное проникновение тепла, экономя до 30-40% энергии. Блюда будут слегка подрумянены снаружи и сохраняют сочность внутри. Примечание. Эта функция подходит для приготовления на гриле или жарки больших кусков мяса при более высокой температуре. Температура может быть установлена в диапазоне 50-250 ° C.
	Гриль: внутренний элемент гриля включается и выключается для поддержания нужной температуры. Температура может быть установлена в диапазоне 180-240 ° C. Температура по умолчанию составляет 210 C.
	Двойной гриль: верхний нагрев и гриль работают одновременно. Температура может быть установлена в диапазоне 180-240 ° C. Температура по умолчанию составляет 210 ° C.
	Двойной гриль с конвекцией: верхний нагрев и гриль работают одновременно вместе с функцией конвекции. Температура может быть установлена в диапазоне 180-240 ° C. Температура по умолчанию - 210 ° C.
	Кольцевой нагрев. Элемент вокруг конвектора обеспечивает дополнительный источник тепла для приготовления еды. В обычном режиме вентилятор включается автоматически, улучшая циркуляцию воздуха в духовке и создавая равномерное тепло для приготовления пищи.

ИНСТРУКЦИЯ ПО ИСПОЛЬЗОВАНИЮ



1. Установка часов

После включения устройства в сеть, символы " 0:00 " появятся на дисплее.





- 1> Нажмите "  ", и значение часа начнет мигать.
- 2> Вращайте " K2 ", чтобы установить нужный час (в диапазоне 0--23).
- 3> Нажмите "  ", и значение минут начнет мигать.
- 4> Вращайте " K2 ", чтобы установить количество минут (в диапазоне 0--59).
- 5> Нажмите "  ", чтобы закончить настройку часов. Символ " : " начнет мигать, и время высветится на дисплее.

Примечание: Часы рассчитаны на 24 часа. После включения устройства в сеть, если часы не были установлены, будет отображаться значение «0:00».



2. Настройка функций

- 1> Вращайте " K1 ", чтобы установить нужный режим приготовления. Соответствующий символ будет выбран.
- 2> Вращайте " K2 " для настройки температуры.
- 3> Нажмите "  " для подтверждения начала приготовления.
- 4> Если шаг 2 не требуется, сразу нажмите "  " для подтверждения начала приготовления. Время по умолчанию составляет 9 часов, температура по умолчанию отобразится на дисплее.

ПРИМЕЧАНИЕ:



- 1> Величина шага при установке времени следующая:
 - на диапазоне 0--0:30 минут шаг составляет 1 минуту;
 - на диапазоне 0:30--9:00 часов шаг составляет 5 минут.
- 2> Величина шага при установке нагрева составляет 5°C, а для гриля это 30°C.
- 3> Вращайте " K1 " для корректировки времени приготовления после запуска программы. Затем нажмите "  " для подтверждения выбранного значения.
 - Если "  " не нажато в течение 3 секунд, духовой шкаф вернется к изначально выбранному времени приготовления и продолжит свою работу.
- 4> Вращайте " K2 " для корректировки температуры, когда программа уже запущена. Соответствующий индикатор загорится. Затем нажмите "  " для начала приготовления. Если "  " не нажато в течение 3 секунд, духовой шкаф вернется к изначально выбранной температуре приготовления и продолжит свою работу.

Внутренняя подсветка

- 1> Вращайте " K1 " для выбора режима. Соответствующая иконка обозначит выбранный режим.
- 2> Нажмите "  " при выбранной иконке "  " и времени 0:00. Лампа освещения включится.



3. Функция отображения оставшегося времени



В описанных ниже ситуациях Вы можете использовать функцию просмотра оставшегося времени:

- 1> В процессе работы, нажмитес "  ", чтобы узнать текущее время; если опция таймера была установлена, нажмите "  " для просмотра оставшегося времени.
- 2> В режиме таймера, нажмите "  " для просмотра текущего времени.
- 3> В режиме отображения часов, нажмите на кнопку с символом

"  " для просмотра оставшегося времени таймера.

4. Функция блокировки



Для блокировки : нажмите "  " и "  " одновременно, удерживая в течение 3 секунд, пока не раздастся длинный звуковой сигнал и значок "  " появится на дисплее.

Для разблокировки: нажмите "  " and "  " одновременно, удерживая в течение 3 секунд, пока не раздастся длинный звуковой сигнал, означающий снятие режима блокировки.

Примечание: в процессе работы, если вы хотите остановить приготовление, быстро нажмите кнопку паузы. Не нужно совершать долгое нажатие – это неэффективно.





5. Функция напоминания

Эта функция поможет напомнить Вам, что нужно начинать готовить в определенное время. Только когда печь находится в режиме ожидания, напоминание может быть установлено. Следуйте инструкции ниже, чтобы установить функцию напоминания:

- 1> Нажмите кнопку "  ";
- 2> Вращайте " K2 " для установки времени напоминания (в диапазоне 0—9 часов).
- 3> Нажмите кнопку "  " снова;
- 4> Вращайте " K2 " для продолжения установки времени (в диапазоне 0—59 минут).
- 5> Нажмите "  " для подтверждения установок. Таймер начнет отсчет.

Примечание: звуковой сигнал духового шкафа будет звучать 10 раз по истечении времени, равного нулю. Вы можете отменить напоминание во время настройки, нажав кнопку остановки; После установки напоминания вы можете отменить его, дважды нажав кнопку «Стоп».



6. Функция Старт/Пауза/Отмена

- 1> Если настройка режима выполнена, нажмите "  " для начала процесса приготовления. Если процесс приготовления был приостановлен, нажмите "  " для продолжения процесса готовки.
- 2> Во время приготовления нажмите "  " один раз, чтобы поставить процесс приготовления на паузу. Нажмите "  " дважды для полной отмены процесса приготовления.

7. Сбережение электроэнергии.

- 1> В режиме ожидания или напоминания, нажмите и удерживайте "  " в течение 3 секунд для перевода дисплея в режим экономии электроэнергии.
- 2> Если в течение 10 минут в режиме ожидания не выполняется никаких действий, светодиодный дисплей погаснет и перейдет в режим энергосбережения.
- 3> В режиме энергосбережения нажмите любую клавишу или поверните любую ручку, чтобы выйти из режима энергосбережения.

8. Функция отложенного старта

- 1> Для использования функции отложенного старта, часы должны быть установлены заранее. После этого, в режиме отложенного старта, установите время, в которое духовка должна начать приготовление (a> Нажмите "  "; b> Вращайте " K2 " для выбора времени в диапазоне 0—23 часов. c> Нажмите "  " снова; d> Вращайте " K2 " для выбора времени в диапазоне 0—59 минут), но не нажимайте после этого на значок часов снова. Далее, вращайте " K1 " для выбора

режима приготовления.

- 2> Нажмите " ⏪ " для установки продолжительности приготовления и температуры.
Используйте " K1 " для установки продолжительности времени, и " K2 " для настройки температуры.
- 3> Нажмите " ⏩ ", чтобы закончить настройку, и на дисплее появится значок " ⏸ ", подтверждающий, что опция отложенного старта активирована. Время отложенного старта можно проверить, зажав " ⏪ " на 3 секунды после того как на экране вновь появятся часы.
- 4> По достижении времени начала работы, духовой шкаф автоматически начнет процесс приготовления после звукового сигнала. Значок " ⏸ " исчезнет, и появятся иконки, подтверждающие начало процесса приготовления на выбранном режиме.

Примечание:

- 1> Подсветка и разморозка не могут быть выставлены в режим отложенного старта.
- 2> После выбора опции отложенного старта, нажмите кнопку Отмена один раз, тогда установленные продолжительность и температура приготовления будут отображаться на дисплее. Нажмите кнопку Отмена снова, чтобы вернуться к часам или нажмите кнопку Старт, чтобы вернуться к состоянию установки отложенного старта.
- 3> Функция таймера (напоминания) недействительна во время отложенного старта.

Общее примечание:

- 1> Внутренняя подсветка будет активирована при любом режиме приготовления.
- 2> Как только программа приготовления будет установлена и кнопка " ⏪ " не будет нажата в течение 5 минут, будет отображаться текущее время или духовой шкаф вернется в состояние ожидания. Программа установки будет недействительной.
- 3> Звуковой сигнал будет звучать один раз при первом нажатии на любую кнопку. Если же нажатие не сработало, звукового сигнала не будет.
- 4> Звуковой сигнал прозвучит пять раз подряд по окончании процесса приготовления еды.

Аксессуары

Решетка для гриля: подходит для жарки мяса, рыбы, овощей, установки посуды или формы для выпечки с принадлежностями для жарки и гриля.

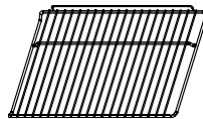

Боковая решетка: для приготовления пищи большего размера, эти опорные полки на правой и левой сторонах духовки можно снять, а посуду и поднос можно поставить в нижнюю часть духовки, используя такие функции, как двойной гриль, двойной гриль с вентилятором.

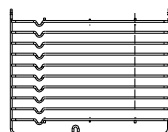

ПРИМЕЧАНИЕ. При размещении посуды в нижней части духовки, НЕ используйте функции с нижним нагревом, чтобы предотвратить накопление избыточного тепла на дне.

(только для моделей, оборудованных такой решеткой)

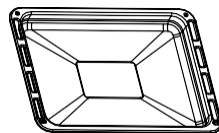

Универсальный противень: для приготовления большого количества продуктов, таких как пирожные, выпечка, замороженные продукты и т.д., а также для сбора мясного сока при жарке на гриле.

Телескопические направляющие: некоторые модели могут оснащаться телескопическими направляющими для облегчения использования духовки. Эти телескопические направляющие и кронштейны ползунков можно разобрать, убрав винты, используемые для их крепления.

(только для моделей, оборудованных телескопическими направляющими)

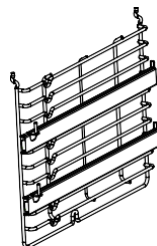

ПРЕДУПРЕЖДЕНИЯ ПО РАЗМЕЩЕНИЮ:

Для обеспечения безопасной работы духового шкафа необходимо правильно расположить противень между боковыми решетками. Располагать их можно только между первым и пятым уровнями.

Боковые направляющие решетки следует использовать в верном направлении, тогда при аккуратном снятии противня или решетки, горячие продукты не выскользнут.

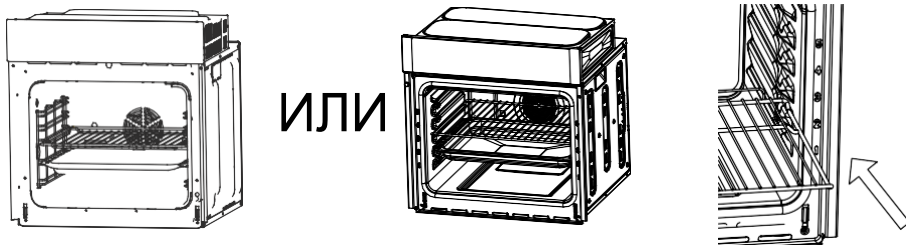

ЗАМЕНА ОСВЕЩЕНИЯ

Для замены освещения, выполните следующие шаги:

- 1> Отключите устройство от электрической сети.
- 2> Отвинтите стеклянную крышку лампы, повернув ее против часовой стрелки (обратите внимание, она может быть жесткой), и замените лампу на новую того же типа.
- 3> Прикрутите стеклянную крышку лампы на место.

ПРИМЕЧАНИЕ. Используйте только галогенные лампы 25-40 Вт / 220 В - 240 В, Т300 ° С.

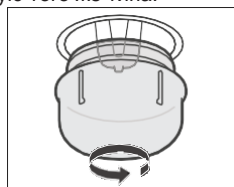

УСТАНОВКА ПРИБОРА В ШКАФ (опционально, для моделей, оснащенных креплениями)

- 1> Установите духовку в углубление шкафа.
- 2> Откройте дверь духовки.
- 3> Прикрепите духовку к кухонному шкафу с помощью двух держателей «А», которые подходят к отверстиям в раме духовки и крепятся двумя винтами «В».

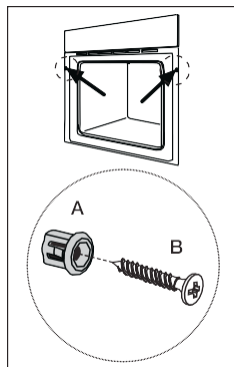

ВЕНТИЛЯЦИОННЫЕ ОТВЕРСТИЯ

По завершении процесса приготовления (или в состоянии паузы/ожидания), если центральная температура духовки превышает 75°C , охлаждающий вентилятор продолжит работать в течение 15 минут. Когда центральная температура печи станет ниже 75°C , охлаждающий вентилятор остановит свою работу.

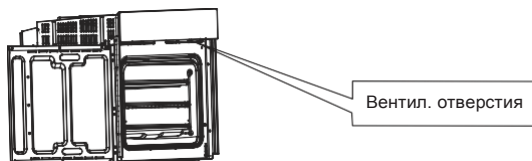

ПОДКЛЮЧЕНИЕ ДУХОВОГО ШКАФА К СЕТИ

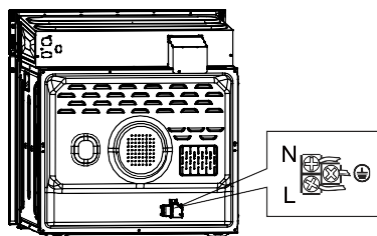

УСТАНОВКА

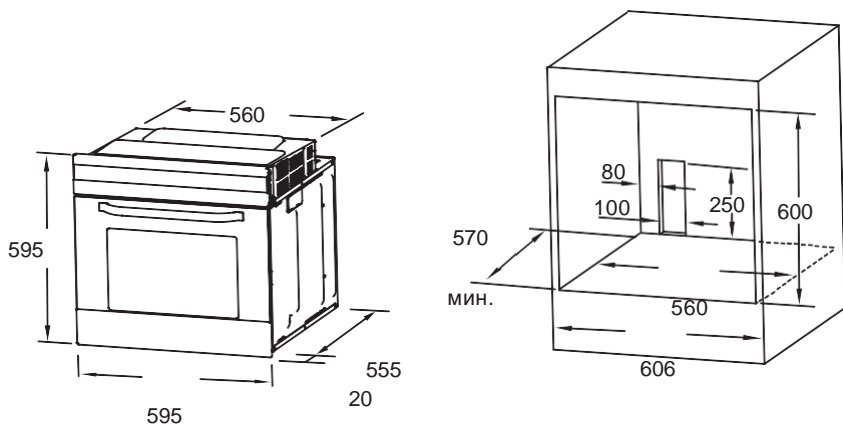

Примечание:

1. Допустимы отклонения только в большую сторону.
2. Размеры не учитывают шнур питания и розетку.

ПРИМЕЧАНИЕ: Количество включенных аксессуаров может в действительности отличаться от описанного в инструкции. Производитель оставляет за собой право изменять

комплектацию, функционал и габариты устройства для улучшения качества продукции.

РАЗБОР ДВЕРЦЫ ДУХОВКИ (ОПЦИОНАЛЬНО)

Съемная дверца обеспечивает полный доступ ко всему внутреннему пространству духовки для более легкого и быстрого обслуживания.

1. Чтобы снять дверь, раскройте её на максимальный угол. Затем потяните крепление петли двери назад. (Рис. 1)



Рис. 1

2. Закройте дверь на угол примерно 15°. Поднимите и медленно вытяните дверцу из духовки. (Рис. 2)

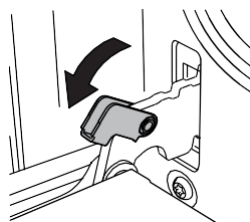

Рис. 2

3. Расположите дверцу горизонтально, затем осторожно положите руки на стекло и потяните его в направлении духовки. (Рис. 3)

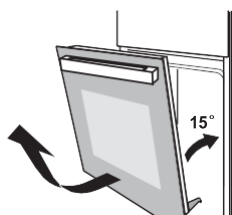

Рис. 3

4. Осторожно отделите стекло, подняв его на угол примерно 25°. (Рис. 4)



Рис. 4

5. Поместите стекло в положение, указанное стрелкой на рисунке 5. Осторожно вытащите стекло из гнезда. (Рис. 5)

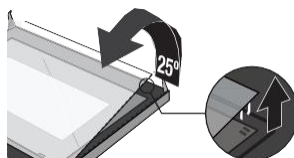

Рис. 5

6. Вытянув внутреннее стекло, извлеките стекло среднего слоя, как показано на рисунке 6. (для моделей с тремя стеклами)



7. Когда очистка будет завершена, выполните

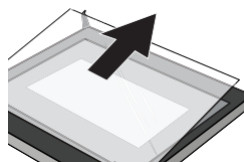
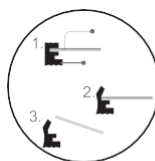
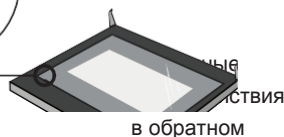

В ОБРАТНОМ

порядке, чтобы вернуть дверь в исходное положение.

8.

Рис. 6

ЧИСТКА И ОБСЛУЖИВАНИЕ

Ради хорошего внешнего вида и надежности, содержите устройство в чистоте. Современный дизайн модели облегчает её техническое обслуживание. Части устройства, которые вступают в контакт с пищевыми продуктами, должны регулярно очищаться.

- Перед любым обслуживанием и чисткой отключите питание.
- Все выключатели переведите в выключенное положение
- Подождите, пока внутренняя часть устройства не остынет. Очистите поверхность устройства влажной тканью, мягкой щеткой или губкой, а затем вытрите насухо. В случае сильного загрязнения используйте горячую воду с неабразивным чистящим средством.
- Для чистки стекла дверцы духовки не используйте абразивные чистящие средства или острые металлические скребки, это может поцарапать поверхность или привести к повреждению стекла.
- Никогда не оставляйте вещества с повышенной кислотностью (лимонный сок, уксус) на деталях из нержавеющей стали.
- Не используйте очиститель высокого давления для очистки устройства. Противни можно мыть в мягком моющем средстве.

Это устройство имеет маркировку в соответствии с европейской директивой 2012/19 / EU об утилизации электрического и электронного оборудования (WEEE).

Убедившись в правильности утилизации этого продукта, вы сможете предотвратить возможные негативные последствия для окружающей среды и здоровья человека, которые в противном случае могут быть вызваны неправильным обращением с этим продуктом. Символ на продукте указывает на то, что этот продукт нельзя рассматривать как бытовые отходы. Вместо этого он должен быть передан в соответствующий пункт сбора для переработки электрического и электронного оборудования. Утилизация должна проводиться в соответствии с местными природоохранными правилами утилизации отходов. Для получения более подробной информации об обработке, восстановлении и переработке этого продукта, пожалуйста, свяжитесь с местной службой утилизации бытовых отходов или магазином, в котором вы приобрели продукт.

ТЕХНИЧЕСКИЕ ХАРАКТЕРИСТИКИ

Наименование	Значение
Класс энергоэффективности	А
Объем духового шкафа	70 л
Количество режимов	9
Тип духового шкафа	электрический
Цвет индикации дисплея	белый
Отложенный старт	До 9 часов
Количество стекол в дверце	3
Тип переключателей	Утапливаемые, РИРО
Материал панели управления	Стекло
Количество уровней боковой решетки	5
Тангенциальное охлаждение	да

Дата изготовления прибора: см. торговую маркировку на приборе.

Условные обозначения:

WS08YYMMZZZZZ, где

WS08 - духовые шкафы Weissgauff.

YY- год выпуска (например, 2012 год- 12)

MM - месяц выпуска (например, октябрь- 10)

ZZZZZ - номер прибора (например, №1222 - 01222)

Основной импортер товара Weissgauff™ в России: ООО "ГАУФ РУС".
Адрес: 121357, г. Москва, ул. Вере́йская, дом 29, строение 134, 2-й этаж комната № 4 Изготовитель:

ГУАНГДОНГ АТЛАН ЭЛЕКТРОНИК АПЛАЙНС МАНУФЭКЧОР КО., ЛТД
No.12 Ист 3 роад, Жиангуй Ав., Лелью Таун, Шунде, Фошан, Китай.

ГУАНДОНГ ШУНДЕ СПЛЕНДОР ТРЕЙДИНГ КО. ЛТД, ЮНИТ 301 ,9
ДЖОНГХУА РОАД, РОНГУИ, ШУНДЕ, ФОШАН, ГУАНГДОНГ, КИТАЙ.
ФОШАН АОМС ЭЛЕКТРИКАЛ АППЛАЙАНСИЗ КО ЛТД, НО. 3
КЕЙДЖУ 10 ЛУ, КСИНТАН ИНДАСТРИАЛ ПАРК, ШУНДЕ, ФОШАНЬ,
ГУАНДОНГ, КИТАЙ.

Р НО 33 МОНГ КОК РОАД КЛ. ГОНКОНГ, КИТАЙ.

ГУАНДОНГ ВАНВАРД НЬЮ ЭЛЕКТРИК КО ЛТД, НО 13 ДЖАНАЙ МИД
РОАД ШУН -

ДЕ ХАЙ ТЕХ ИНДАСТРИ ДЕВЕЛОПМЕНТ ЗОУН РОНГГВАЙ ШУНДЕ,
ФОШАНЬ, ГУАНДОНГ,
КИТАЙ.

ГУАНДОНГ ВАНВАРД ЭЛЕКТРИК КО ЛТД, НО 185 ЭНД 187 ГЕНГХЕ
РОАД, ГЕНГХЕ

ТАУН, ГАОМИНГ ДИСТРИКТ, ГУАНДОНГ, КИТАЙ.

ГУАНДОНГ ВАНВАРД ЭЛЕКТРИК КО ЛТД, ИСТ САЙД ОВ ЯНГШИ
АВЕНЮ (РЕНХЕ),

ЯНГШИ, ГАНМИНГ ДИСТРИКТ, ФОШАНЬ СИТИ, ГУАНДОНГ
ПРОВИНС, КИТАЙ ГУАНДОНГ МИДЕЯ КИТЧЕН ЭППЛАЙАНСИЗ
МАНУФАКТУРИНГ КО. ЛТД

АДРЕС: № 6 ЙОНГАН РОАД, БЕЙДЖАО, ФОШАН, КИТАЙ

Сделано в КНР.

На прибор предоставляется 1 год гарантийного обслуживания.

Срок службы: 5 лет со дня покупки, при использовании в строгом соответствии с настоящей инструкцией по эксплуатации и применимыми техническими стандартами.

Веб-сайт: <http://www.weissgauff.ru>

Информацию об авторизованных сервисных центрах Вы можете узнать на web-сайте www.btremont.ru

Если в Вашем городе отсутствует авторизованный сервисный центр, Вам следует обратиться в магазин, где Вы приобрели товар, и он организует ремонт или замену.

EAC CE

Weissgauff