

## УВАЖАЕМЫЙ ПОКУПАТЕЛЬ!

Выражаем Вам благодарность за покупку швейной машины нашего концерна.

Прежде чем начать шить на машине, изучите внимательно настоящее руководство. Вы найдете все необходимое о швейных операциях, которые выполняет Ваша машина.

Когда Вы подробно ознакомитесь с руководством, постарайтесь сохранить его, оно всегда может Вам пригодиться и дать необходимую справку.

### 1. ОБЩИЕ ТРЕБОВАНИЯ

1.1. Правильная установка иглы — одно из главных условий работы машины.

Будьте внимательны при замене иглы.

1.2. Перед включением машины в сеть убедитесь в отсутствии нарушения изоляции в присоединительных проводах.

Машина может включаться в сеть только с напряжением 220 В. При напряжении сети 127 В необходимо пользоваться трансформатором.

1.3. Маховик поворачивать только на себя, в противном случае это может вызвать запутывание ниток в челночном устройстве.

1.4. Прежде чем начать шить, необходимо сначала ввести иглу в материал, придерживая концы ниток, затем опустить нажимную лапку и сделать 2—3 укола поворотом маховика вручную.

1.5. Существует опасность повреждений от поднимающейся и опускающейся иглы.

1.6. При неправильной заправке ниток машина шить не будет.

1.7. Следите за чистотой и регулярной смазкой машины. Нельзя для смазки машины применять растительные и животные масла, которые затвердевают, вызывая тяжелый ход машины.

Для смазки машины необходимо применять масло для швейных машин или масло типа И-20А ГОСТ 20799-88.

1.8. Нельзя тянуть и подталкивать материал во время шитья, чтобы не поломать иглу.

1.9. Вынуть штепсельную вилку из сетевой розетки в случае, если машина оставлена без надзора, а также при проведении ремонта, чистке, смазке и замене осветительной лампы. Максимальная мощность лампы накаливания, Вт — 15.

1.10. Работа на швейной машине требует определенного навыка. Поэтому начинающим необходимо научиться управлять машиной при поднятой лапке без заправленных ниток.

При заторах ткани лапку рекомендуется приподнять, а материал немного продвинуть вручную, при этом игла должна находиться вне материала.

Необходимо помнить, что пускать машину в ход без подложенного под нажимную лапку материала нельзя, в противном случае зубцы двигателя материала и поверхность лапки будут портиться.

Закрепка производится только на прямой строчке при наименьшей скорости машины, а на особо толстых материалах — не более чем в два слоя. При этом достаточно 2—3 уколов иглы при обратной подаче материала.

Для получения закрепки рычаг 23 нажать до упора вниз и отпустить его после выполнения закрепки, при этом рычаг автоматически возвращается в исходное положение.

Переключение рычага 23 производить на полностью остановленной машине (стр. 4).

## 2. НАЗНАЧЕНИЕ МАШИНЫ

Бытовая швейная машина предназначена для пошива изделий из хлопчатобумажных, льняных, синтетических и шелковых тканей прямой или зигзагообразной строчкой одной или двумя (двухстержневыми) иглами, для выполнения декоративных и специальных строчек, а также для вышивания и штопки.

## 3. ТЕХНИЧЕСКИЕ ДАННЫЕ

- 3.1. Максимальная частота вращения главного вала, об/мин — 1000.
- 3.2. Наибольшая суммарная толщина пошиваемых материалов, мм — 4,5.
- 3.3. Подъем нажимной лапки, мм — не менее 6,0.
- 3.4. Длина стежка (регулируется), мм — до 4.
- 3.5. Ширина зигзага (регулируется), мм — до 5.
- 3.6. Смещение иглы вправо или влево от середины (регулируется), мм — 2,5 (кл. 143, 143А, 144, 144А).\*
- 3.7. Габариты головки, мм — 412x178x300.
- 3.8. Вылет рукава, мм — не менее 170.
- 3.9. Габариты стола, мм — 570x431x766.
- 3.10. Габариты футляра, мм — 500x220x340.
- 3.11. Применяемые нитки:  
швейные хлопчатобумажные 21 текс x 3 (№ 30); 16,5 текс x 3 (№ 40);  
13 текс x 3 (№ 50); 10 текс x 3 (№ 60); 7,5 текс x 3 (№ 80)  
ГОСТ 6309-87, а также нитки из натурального шелка № 65  
ГОСТ 22665-83.
- 3.12. Применяемые иглы:  
0220-02-70, 0220-02-80, 0220-02-90, 0220-02-100, 0220-02-110 и  
двухстержневые (кл. 134, 134А, 143, 143А, 144, 144А) 0240-02-70,  
0240-02-80, 0240-02-90 ГОСТ 22249-82.

\* В дальнейшем только для классов машин, указанных в скобках.

Примечание. Требования, предъявляемые к машинам 143Б, 143Г, 134Б, 134Г классов при подготовке к работе и пошиву на них, соответствуют машинам 143-го и 134-го классов, указанным в руководстве.

## 4. КОМПЛЕКТ ПОСТАВКИ

4.1. Машина швейная поставляется в следующих вариантах:

- а) машина швейная в столе, с ножным приводом;
- б) машина швейная с электроприводом, на подставке, в футляре;\*
- в) машина швейная с электроприводом, в столе с ножным приводом;
- г) машина швейная с электроприводом, на подставке;
- д) машина швейная с электроприводом, в столе;
- е) машина швейная с ручным приводом, на подставке, в футляре;\*
- ж) машина швейная с ручным приводом, в столе.

\* При поставке машины с мягким футляром допускается его укладка в упаковочный ящик.

4.2. К каждой машине прикладывается (см. раздел 7):

- а) набор принадлежностей, вложенный в коробку;
- б) руководство по эксплуатации;
- в) свидетельство о приемке с гарантийным талоном;

г) инструкция по эксплуатации электропривода, регулятор скорости вращения, шнур соединительный в случае, если машина поставляется с электроприводом;

д) козырек, ремень приводной, винты М4х8 — 2 шт., шайбы  $\varnothing 4,5$  — 2 шт., заглушка, шнур соединительный, если машина поставляется с ножным приводом.

### 5. РЕКОМЕНДАЦИИ ДЛЯ ПОЛУЧЕНИЯ КАЧЕСТВЕННОЙ СТРОЧКИ

Подобрать иглу и нитки в зависимости от вида сшиваемых материалов по таблице 1 (на купленной Вами машине установлена игла № 100).

Нижнюю нитку брать на номер тоньше, чем верхняя, или одного номера.

Шаг строчки и ширину зигзага выбирать в зависимости от вида сшиваемых материалов (чем толще материал, тем больше шаг строчки и ширина зигзага, и наоборот).

При переходе с прямой на зигзагообразную строчку, с тонкого на толстый материал и наоборот подрегулировать натяжение верхней нитки.

При шитье тонких и вязких материалов направлять материал или подкладывать под него тонкую бумагу, чтобы избежать стягивания шва.

Таблица 1

Вид материала	Номера игл	Номера ниток	
		хлопчато-бумажные	шелков.
Тонкие сорта шелка, батист	70	7,5 текс х 3 (№ 80)	№ 65
Коленкор, ситец, сатин, шелк, бельевые ткани	80	7,5 текс х 3 (№ 80)	№ 65
Тяжелые хлопчатобумажные ткани, бязь, фланель, тонкие шерстяные ткани, тяжелые сорта шелка, простынное полотно	90	10 текс х 3 (№ 60)	
		13 текс х 3 (№ 50)	
Шерстяные костюмные ткани, тик	100	16,5 текс х 3 (№ 40)	
Толстые шерстяные пальтовые ткани, сукно	110	21 текс х 3 (№ 30)	

## 6. ЭЛЕМЕНТЫ УПРАВЛЕНИЯ И СОСТАВНЫЕ ЧАСТИ МАШИНЫ

- |  |   |
|--|---|
| <ol style="list-style-type: none"> <li>1. Двигатель материала.</li> <li>2. Винт крепления игольной пластины.</li> <li>3. Пластина игольная.</li> <li>4. Винт крепления лапки.</li> <li>5. Ниткообрезатель.</li> <li>6. Стержень лапки.</li> <li>7. Иголководитель.</li> <li>8. Указатель.</li> <li>9. Рычаг подъема лапки.</li> <li>10. Нитепритягиватель.</li> <li>11. Крышка.</li> <li>12. Нитенаправитель.</li> <li>13. Узел натяжения моталки.</li> <li>14. Винт крепления крышки.</li> <li>15. Стержень для катушки.</li> <li>16. Ручка выбора вида строчки (143, 143А, 144, 144А).</li> <li>17. Указатель вида строчки (144, 144А).</li> <li>18. Моталка.</li> </ol> | <ol style="list-style-type: none"> <li>19. Ручка смещения иглы влево и вправо (143, 143А, 144, 144А).</li> <li>20. Маховик.</li> <li>21. Ручка регулятора ширины зигзага (134, 134А, 143, 143А, 144, 144А).</li> <li>22. Панель (144, 144А).</li> <li>23. Рычаг обратной подачи.</li> <li>24. Ручка регулятора длины стежка.</li> <li>25. Регулятор натяжения верхней нитки.</li> <li>26. Пластина задвижная.</li> <li>27. Нитенаправитель.</li> <li>28. Винт крепления иглы.</li> <li>29. Игла.</li> <li>30. Регулятор величины подъема двигателя материала.</li> <li>31. Челночное устройство.</li> <li>32. Лапка нажимная.</li> <li>33. Ручка для переноски машины.</li> </ol> |
|--|---|

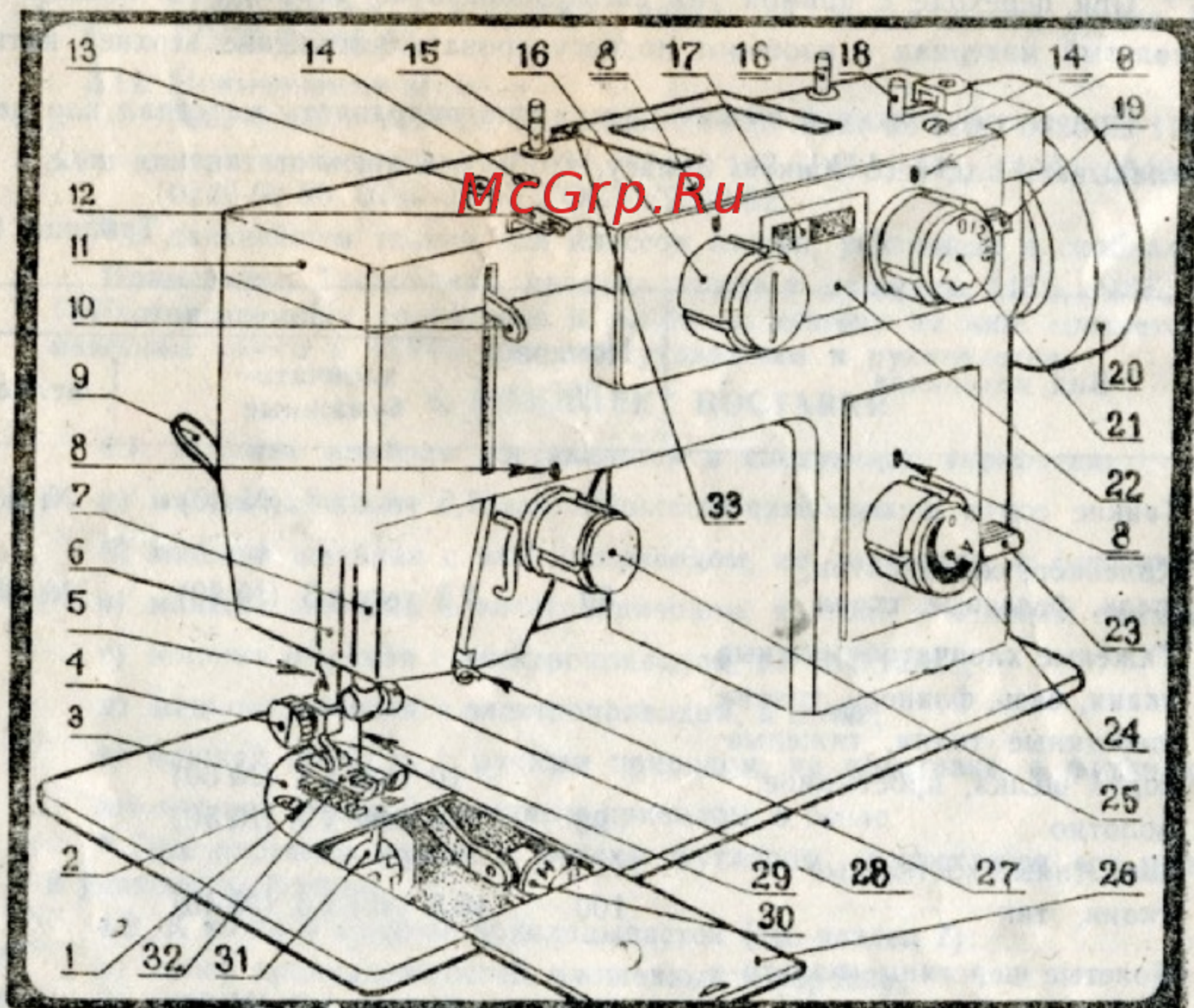

## 7. НАБОР ПРИНАДЛЕЖНОСТЕЙ

Иглы

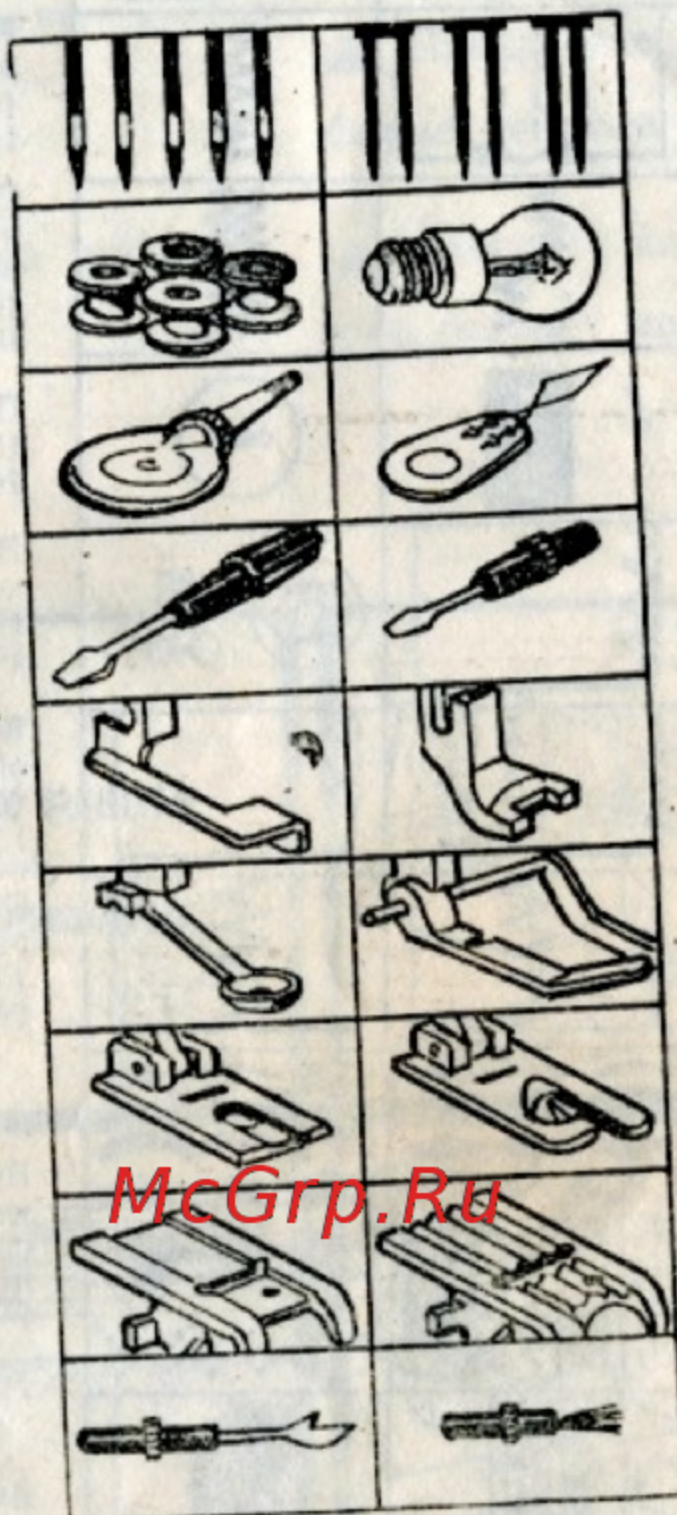

Шпульки

Масленка

Отвертка большая

Приспособление для потайной строчки (143, 143А, 144, 144А)

Лапка для штопки

Лапка-запошиватель

Лапка для петель в гладь (134, 134А, 143, 143А, 144, 144А)

Нож-вспарыватель

Иглы двух-  
стержневые  
(134, 134А, 143,  
143А, 144, 144А)  
от 1 до 3 шт.

Лампа осветитель-  
ная ГИИ 220-15

Нитковдеватель

Отвертка малая

Лапка для при-  
шивания пуговиц  
(134, 134А, 143,  
143А, 144, 144А)

Лапка с линейкой

Лапка-рубильник  
(134, 134А, 143,  
143А, 144, 144А)

Лапка для релье-  
фной строчки  
и пришивания  
шнура (134, 134А,  
143, 143А,  
144, 144А)

Щетка-кисточка

## 8. ВИДЫ ВЫПОЛНЯЕМЫХ ОПЕРАЦИЙ

Пошив прямой  
строчкой

Выстегивание  
ватника

Смещение прямой  
строчки вправо  
или влево (143,  
143А, 144, 144А)

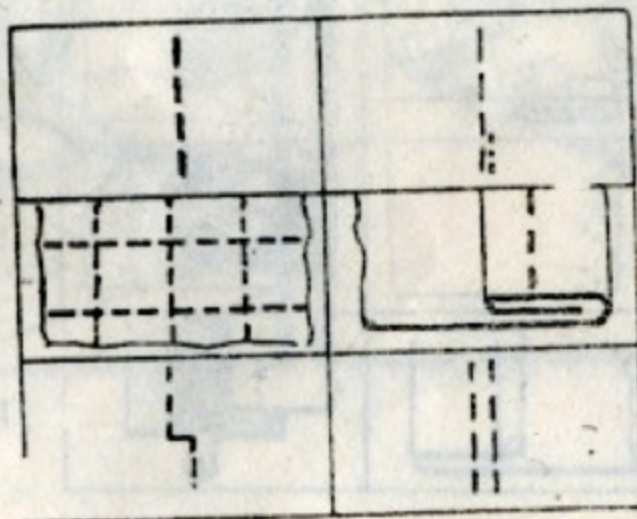

Изготовление  
закрепки в конце  
шва

Подшивание ткани  
с закрытым сре-  
зом

Пошив прямой  
строчкой двоен-  
ными иглами  
(134, 134А, 143,  
143А, 144, 144А)

Выполнение запошивочного шва

Выполнение рельефной строчки с прокладкой шнура (134, 134А, 143, 143А, 144, 144А)

Смещение зигзагообразной строчки вправо или влево (148, 148А, 144, 144А)

Изготовление петель (134, 134А, 143, 143А, 144, 144А)

Обметывание ткани зигзагообразной строчкой (134, 134А, 143, 143А, 144, 144А)

Пришивание кружев

Подшивание ткани с открытым срезом (134, 134А, 143, 143А, 144, 144А)

Выполнение фигурных зигзагообразных строчек одной иглой (143, 143А, 144, 144А)

Настрачивание тесьмы

Пришивание резинки трехстежковым зигзагом (143, 143А, 144, 144А)

Сшивание трикотажного материала эластичным швом с одновременным обметыванием края (143, 143А, 144, 144А)

Подшивание потайной строчкой края изделия (143, 143А, 144, 144А)

Обметывание края сыпучих материалов

Выполнение запошивочного шва с открытым срезом

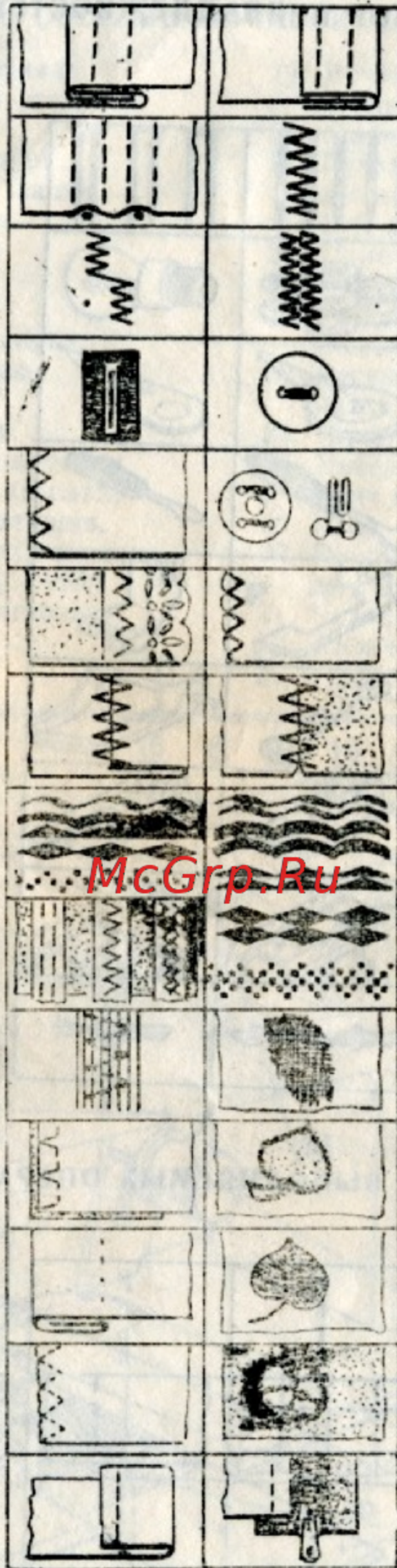

Окантовывание края тесьмой

Пошив зигзагообразной строчкой (134, 134А, 143, 143А, 144, 144А)

Пошив зигзагообразной строчкой сдвоенными иглами (134, 134А, 143, 143А, 144, 144А)

Пришивание пуговиц (134, 134А, 143, 143А, 144, 144А)

Пришивание крючков, кнопок (134, 134А, 143, 143А, 144, 144А)

Выполнение раковиннообразного шва (134, 134А, 143, 143А, 144, 144А)

Стачивание материала в стык (134, 134А, 143, 143А, 144, 144А)

Выполнение фигурных зигзагообразных строчек сдвоенными иглами (143, 143А, 144, 144А)

Выполнение штопки

Выполнение аппликации

Вышивание гладью

Вышивание ризелье

Пришивка «молнии»

## 9. ПОДГОТОВКА К РАБОТЕ МАШИНЫ С НОЖНЫМ ПРИВОДОМ

- ▲ Откиньте крышку и положите ее на предварительно открытую дверцу стола как на опору.
- ▲ Установите головку на шарниры.
- ▲ Закрепите шарниры винтами.
- ▲ Прикрепите ноырек к платформе винтами с шайбами.
- ▲ Закройте клапан и опустите на него головку машины.



▲ Пропустите ремень через отверстие козырька и упорной планки и соедините его скрепкой.

Заправьте ремень в ручей маховика и приводного колеса.

▲ Подключите освещение.

▲ Переключите машину на холодный ход. Для этого фрикционный винт поверните в направлении стрелки.

▲ Поочередным нажатием на педаль приведите в движение маховик.

Маховик должен вращаться в направлении, указанном стрелкой.

▲ При переключении на рабочий ход заверните фрикционный винт 1.

▲ Если игла не получает движения, поверните шайбу 2 на пол-оборота, рожки шайбы должны быть обращены в сторону винта.

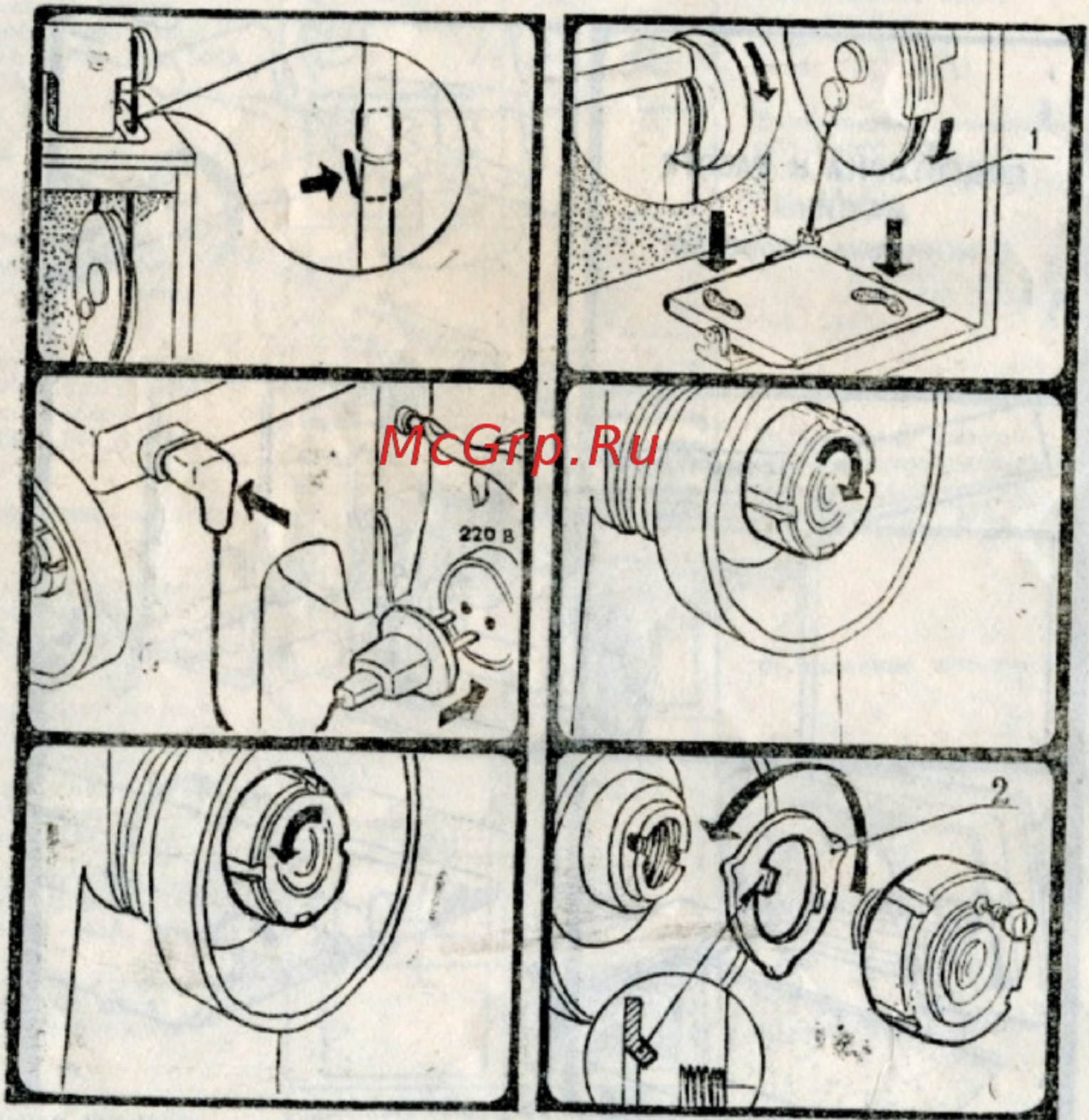



## ПОДГОТОВКА МАШИНЫ К РАБОТЕ

### 10. С ЭЛЕКТРОПРИВОДОМ

▲ Подключите машину к электросети, обеспечив надежность контакта.

▲ Машина пускается в работу путем плавного нажатия на педаль реостата. При пуске рекомендуется слегка рукой повернуть маховик в направлении, указанном стрелкой.

### 11. С РУЧНЫМ ПРИВОДОМ

▲ Для работы на машине ручка привода устанавливается в рабочее положение. Маховик должен вращаться в направлении, указанном стрелкой.

▲ По окончании работы оттяните фиксатор и откиньте ручку в нерабочее положение.

### 12. СО СТОЛОМ, НОЖНЫМ И ЭЛЕКТРИЧЕСКИМ ПРИВОДАМИ

▲ Установите головку машины на стол без ремня для ножного привода.

▲ Подключите реостат и электродвигатель. При работе с ножным приводом снимите кожух 1 и ремень электропривода и заправьте ремень для ножного привода.

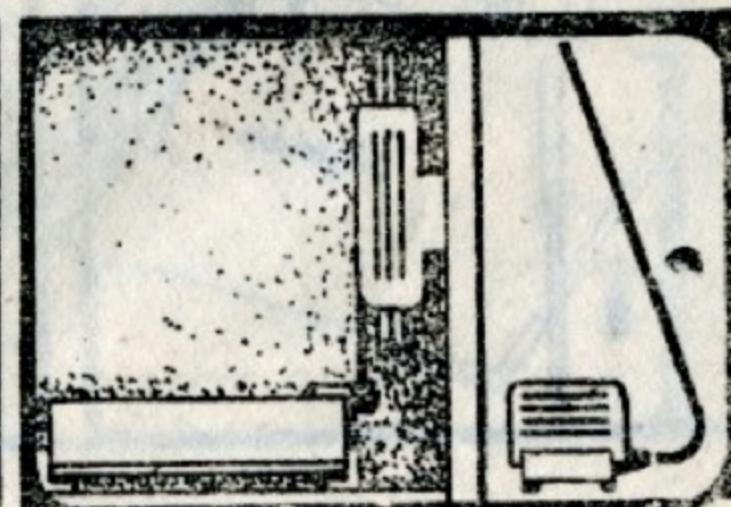
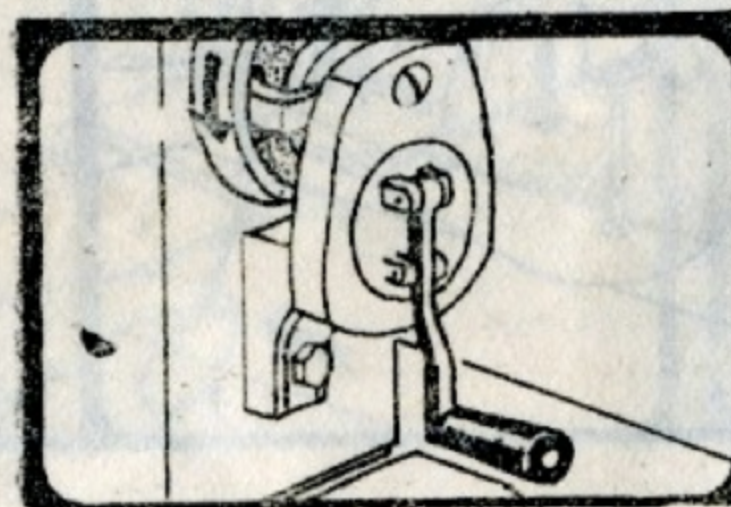
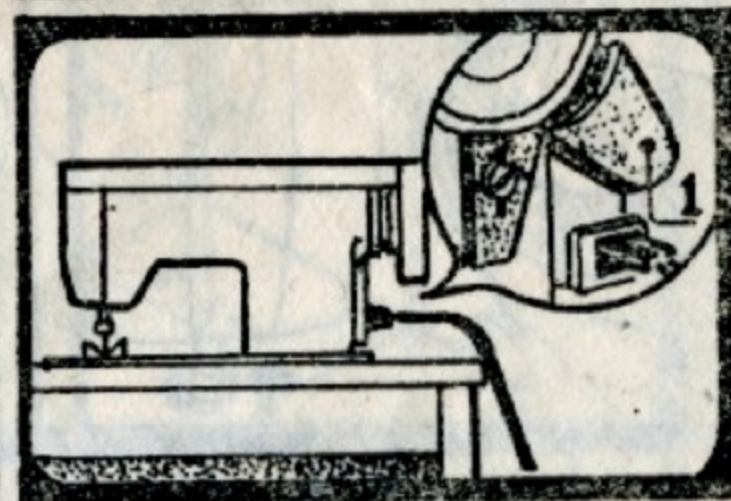
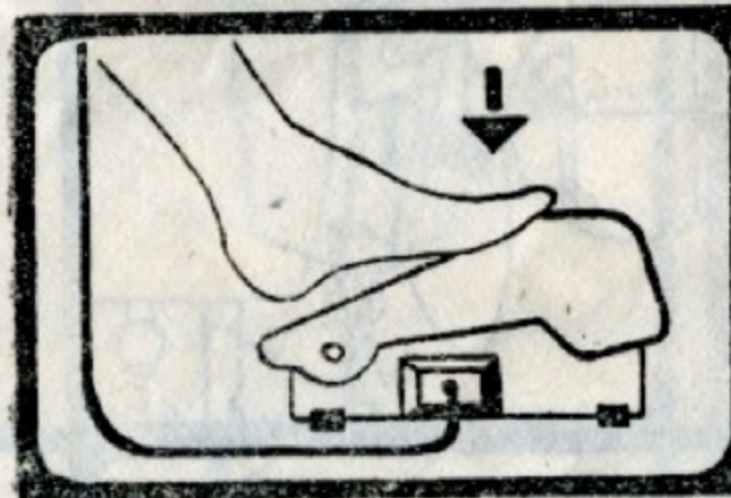
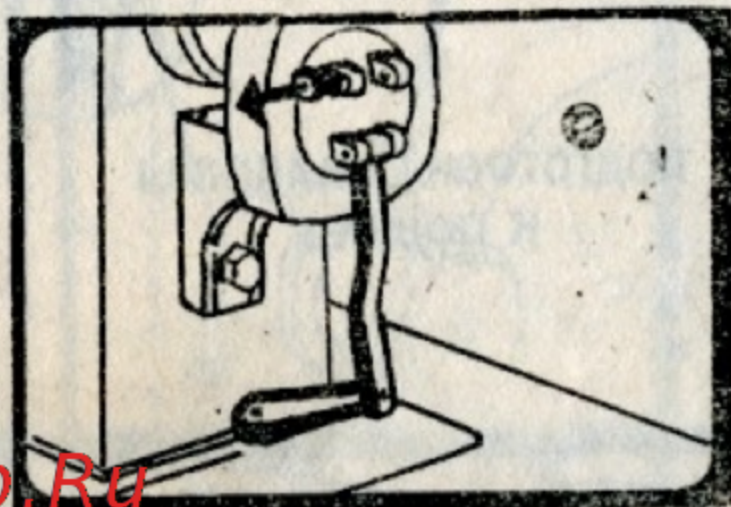
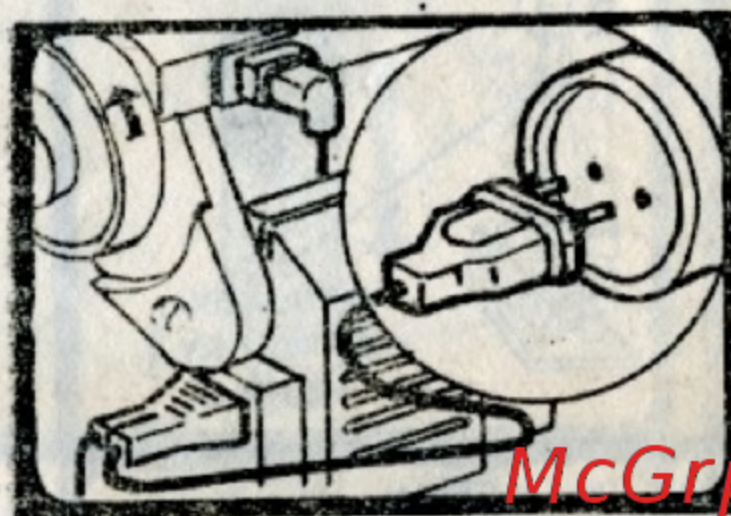

## 12. ПОДГОТОВКА МАШИНЫ К ПОШИВУ

▲ Установите нитепротягиватель в крайнее верхнее положение поворотом маховика.

▲ Иглу вставьте в иглодержатель до упора и закрепите винтом.

▲ Плоская сторона колбы должна быть повернута в сторону стержня лапки.

▲ Убедитесь, что нитепротягиватель в крайнем верхнем положении.

Поднимите лапку.

▲ Вытащите катушечный стержень до упора.

Поставьте на него катушку с нитками.

### ПОДГОТОВКА МАШИНЫ К ПОШИВУ

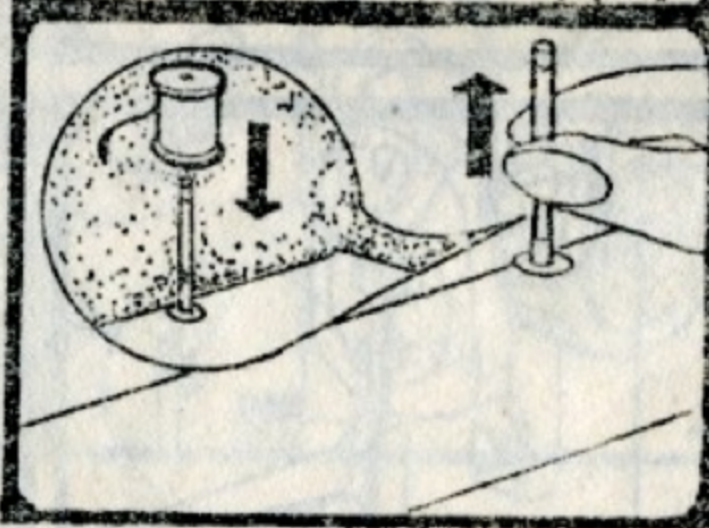
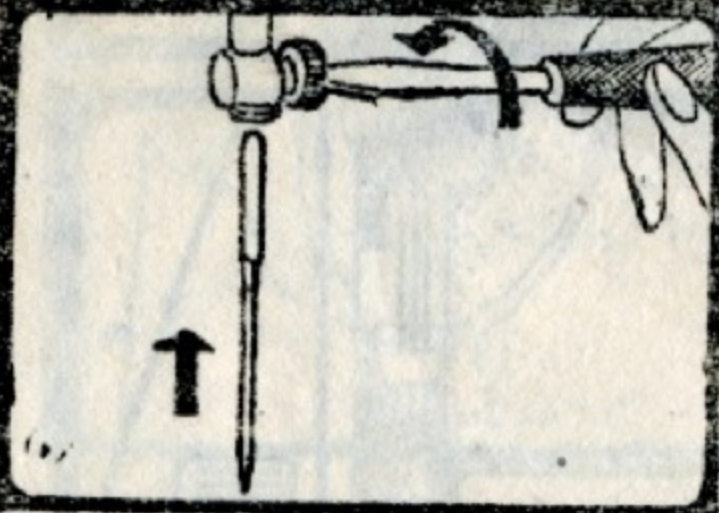
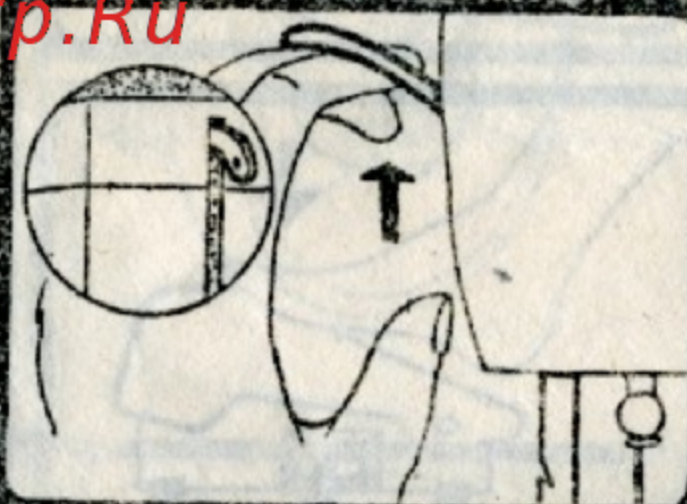
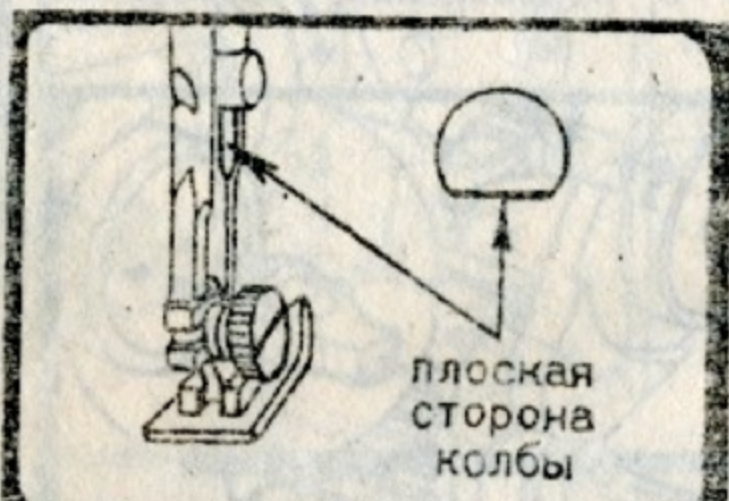
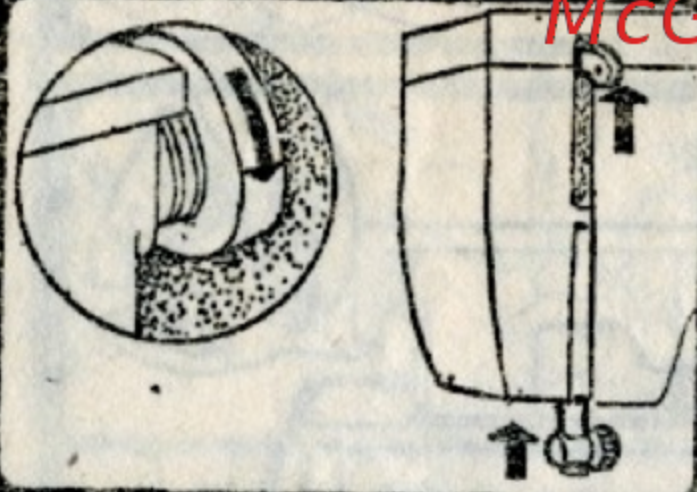

▲ При установке бобины используйте втулки, снятые с катушечных стержней.

▲ Заправьте нитку в такой последовательности:

▲ с бобины или катушки через нитенаправитель;

▲ между шайбами регулятора натяжения верхней нитки, в отверстие нитепротягивателя;

▲ в нитенаправителе на головке машины;

▲ в нитенаправитель на иглодержателе, далее в ушко иглы. Нитку можно заправить в иглу нитковдевателем.

▲ Откройте задвижную пластинку.

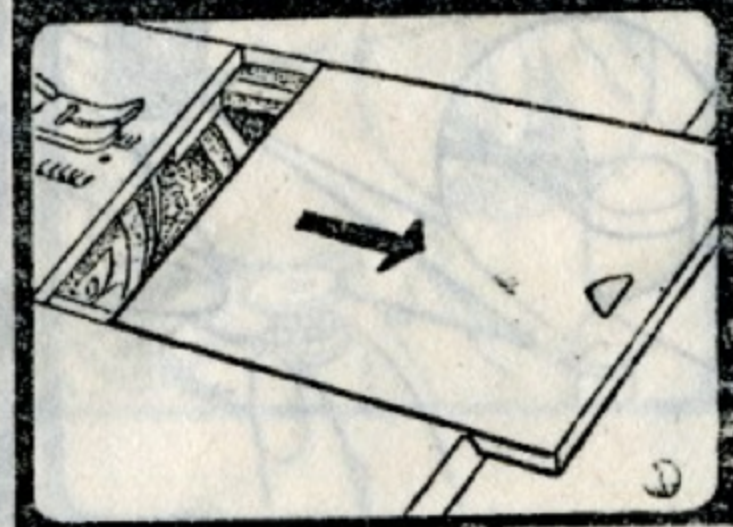
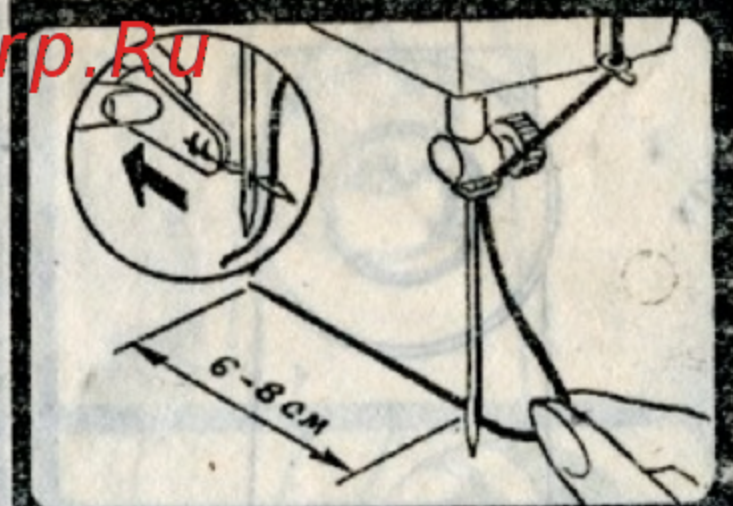
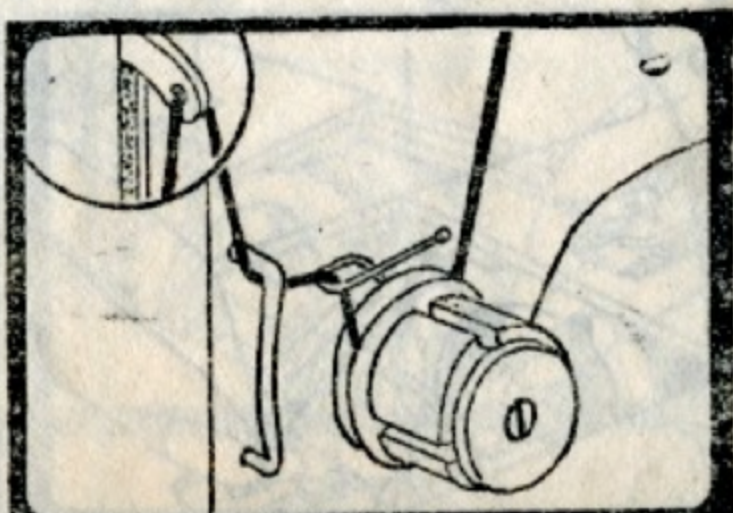
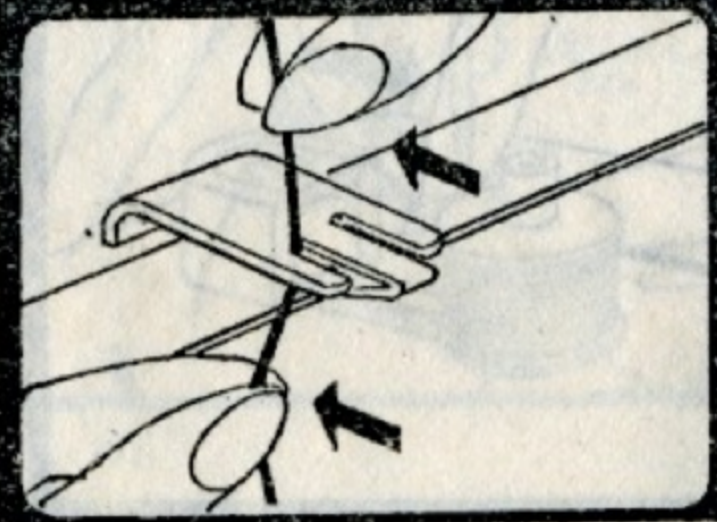
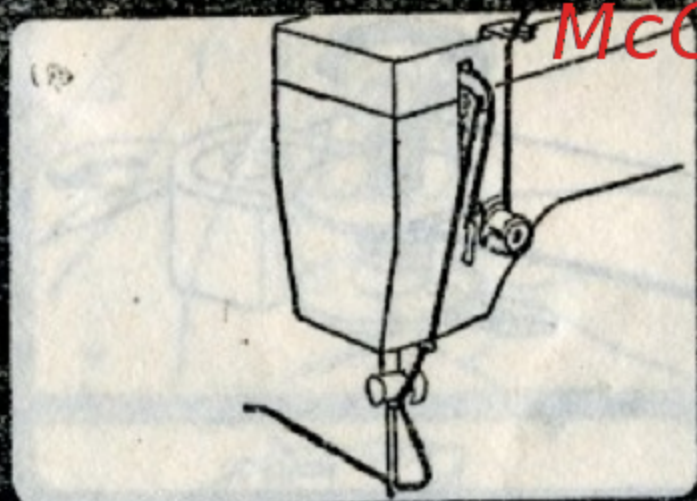
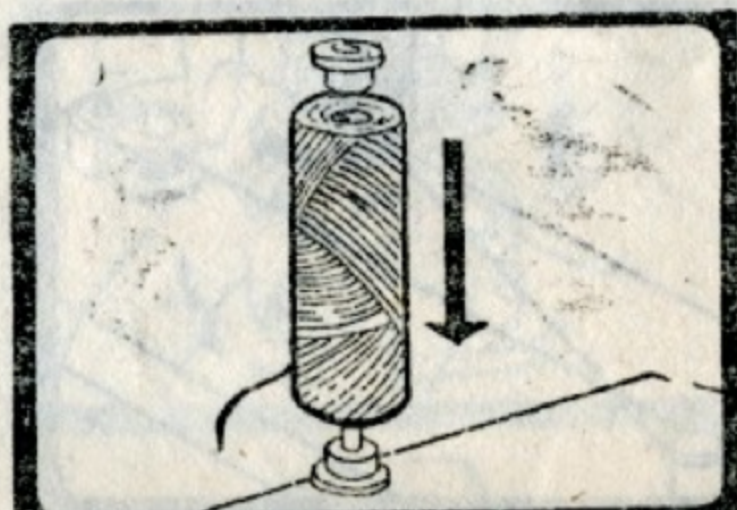

▲ Выньте шпульный колпачок и извлеките из него шпульку.

▲ Ослабьте фрикционный винт.

▲ Намотайте несколько витков на шпульку.

▲ Установите шпульку на шпindel моталки и прижмите ее в упору.

▲ Намотайте шпульку.

▲ Перед снятием шпульки моталку отведите от упора.

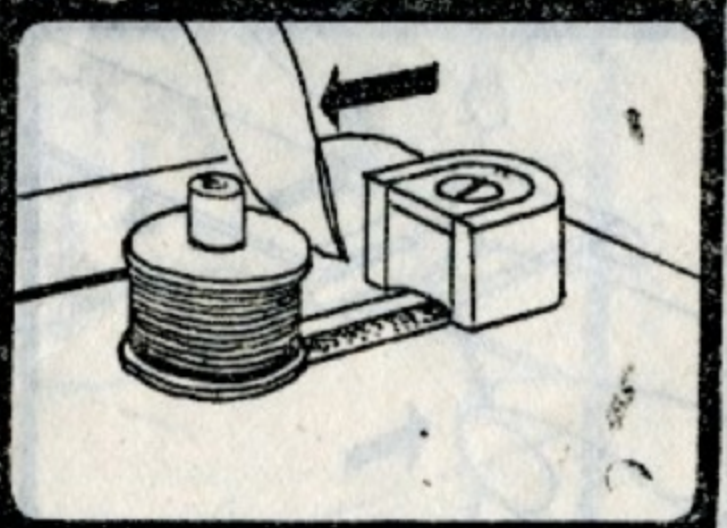
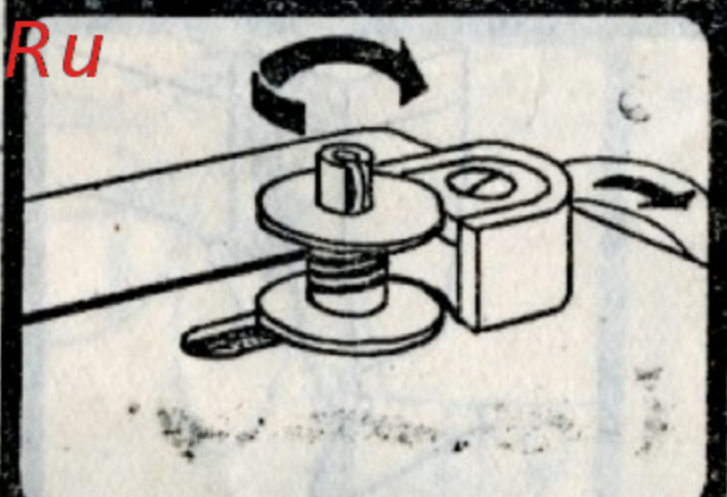
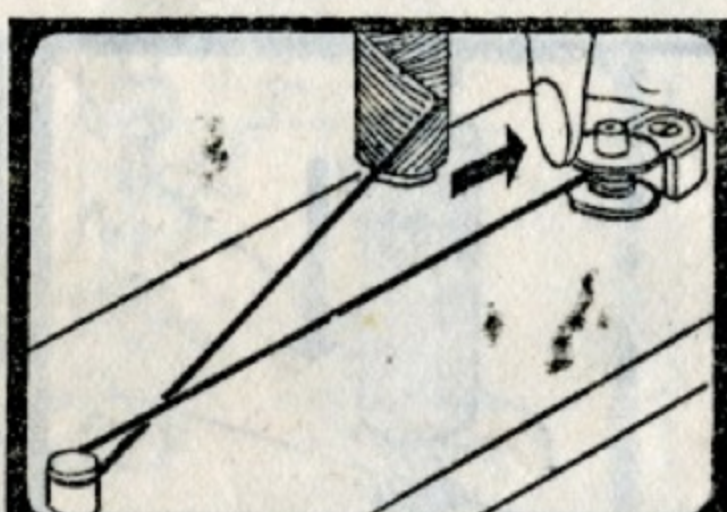
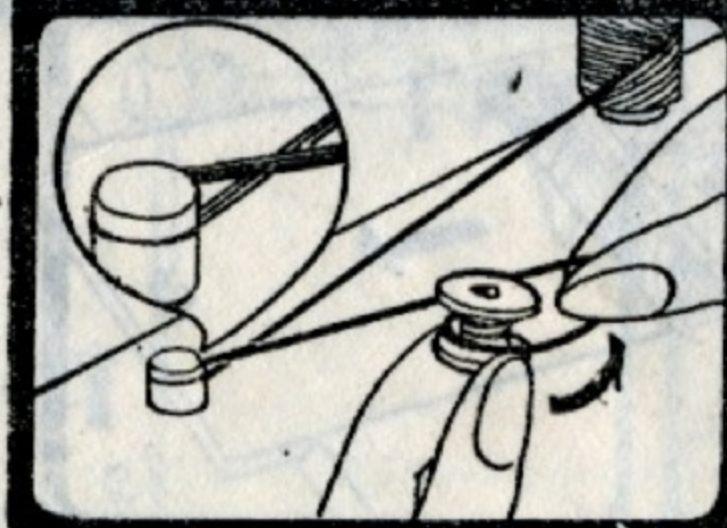
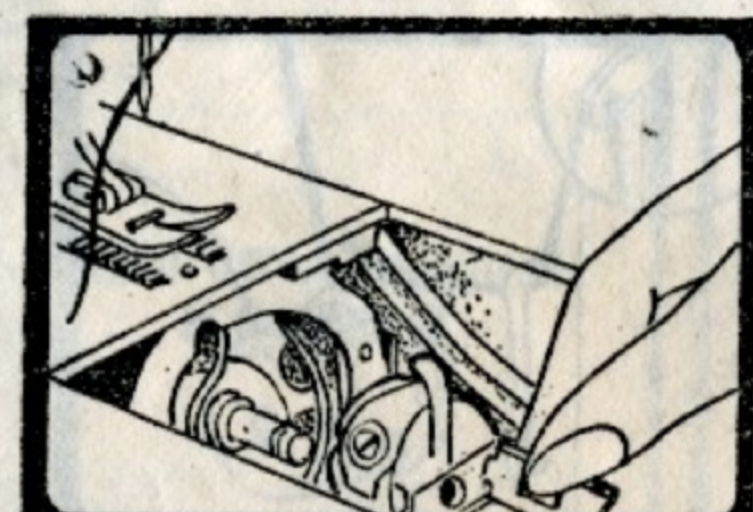

▲ Вставьте намотанную шпульку в шпульный колпачок.

▲ Заправьте нитку в прорезь.

▲ Затем под пружину натяжения, оставив свободный конец 10—15 см.

▲ Вставьте шпульный колпачок со шпулькой до упора. Палец 2 должен войти в гнездо 1.

▲ Заверните фрикционный винт.

▲ Придерживая конец верхней нитки, поворотом маховика опустите иглу и поднимите ее в верхнее положение. Таким образом вы захватите челночную нитку.

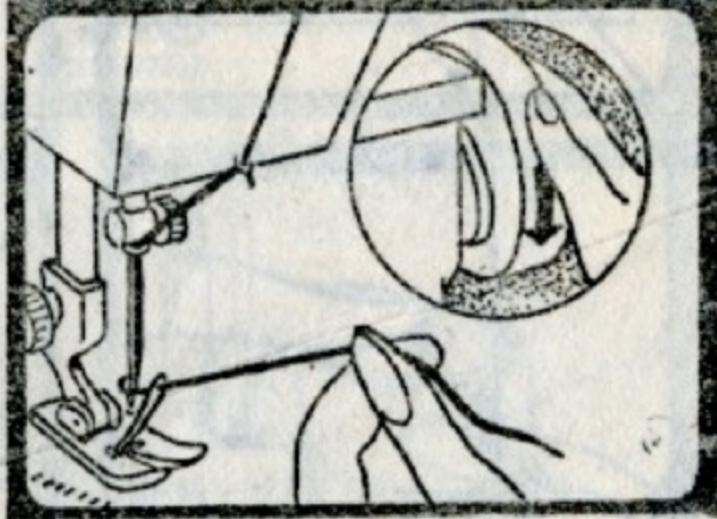
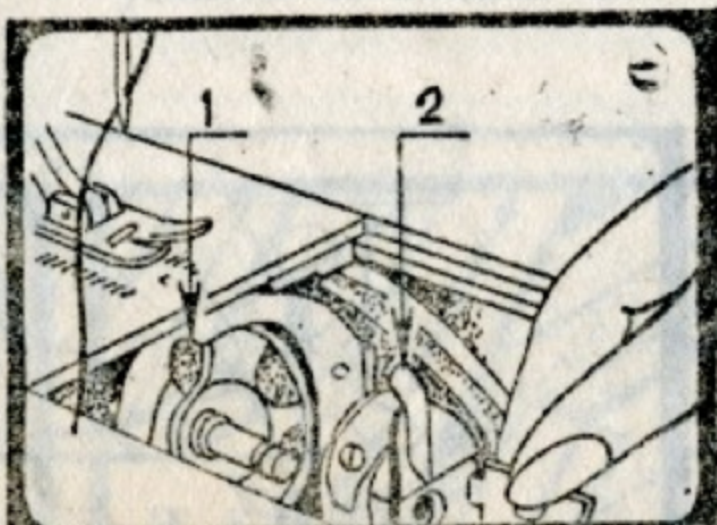
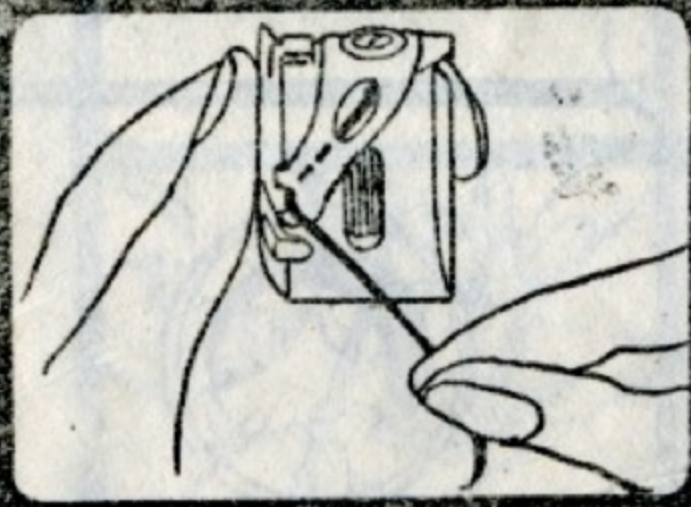
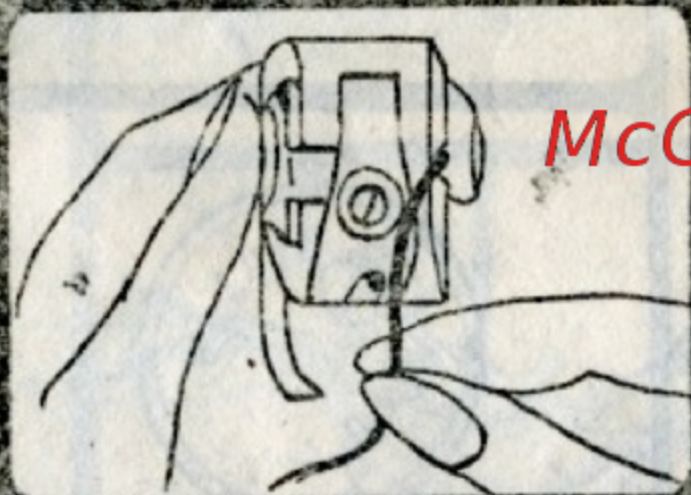
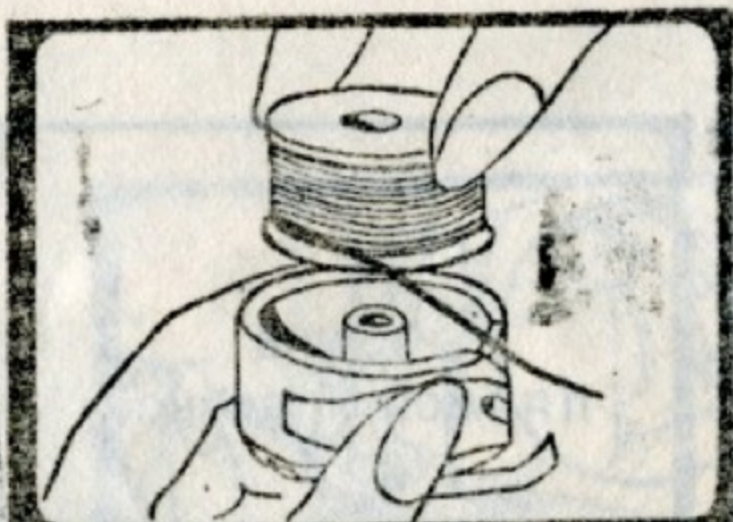

- ▲ Извлеките челночную нитку.
- ▲ Заправьте обе нитки под лапку.
- ▲ Регулятор подъема двигателя материала установите на «Н» — для толстых материалов, на «Ш» — для тонких, закройте задвижную пластинку.

### 13. ПОШИВ ПРЯМОЙ СТРОЧКОЙ

- ▲ Установите ручку регулятора ширины зигзага на «0».
- ▲ Ручку регулятора длины стежка — на нужную величину от 0 до 4 мм.

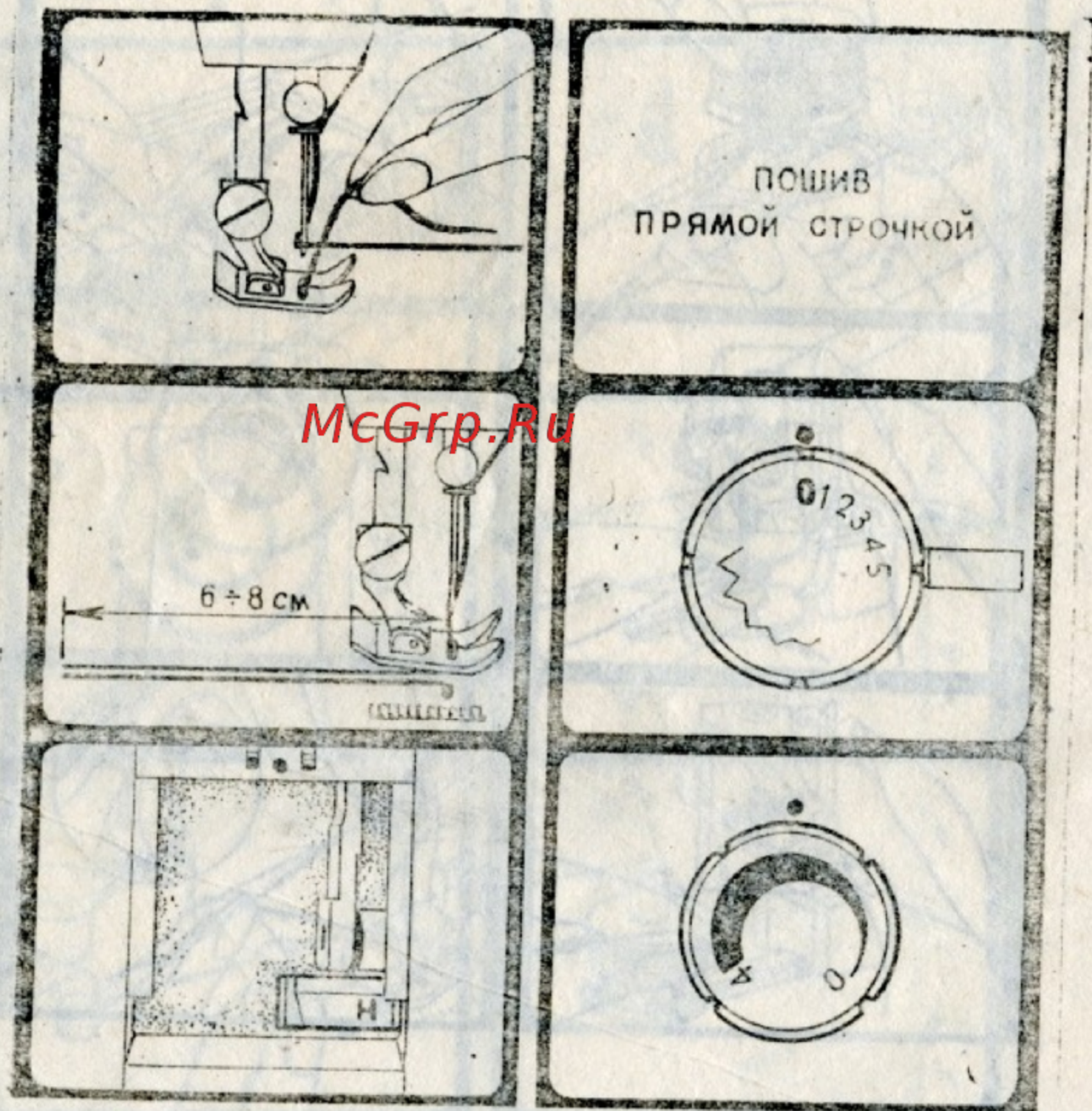

McGrp.Ru

▲ Положите под лапку материал, опустите иглу в материал, затем опустите лапку и, придерживая концы ниток, вращая маховик вручную, сделайте 2—3 укола. Теперь можно шить.

▲ При пошиве придерживайте и направляйте материал.

▲ После окончания пошива поднимите иглу, лапку, обрежьте нитки, оставив концы 8—10 см.

▲ Проверьте качество строчки:  
а) качественная строчка;

б) переплетение ниток снизу материала (усильте натяжение верхней нитки);

в) переплетение ниток сверху материала (ослабьте натяжение верхней нитки).

▲ Поворотом регулятора по часовой стрелке можно усилить натяжение верхней нитки.

▲ Регулировка натяжения нижней нитки осуществляется: поворотом винта 2 по часовой стрелке можно усилить натяжение нижней нитки.

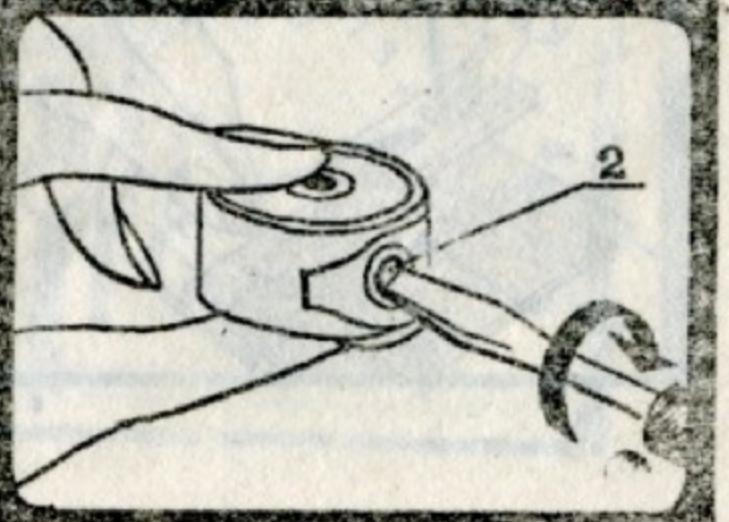
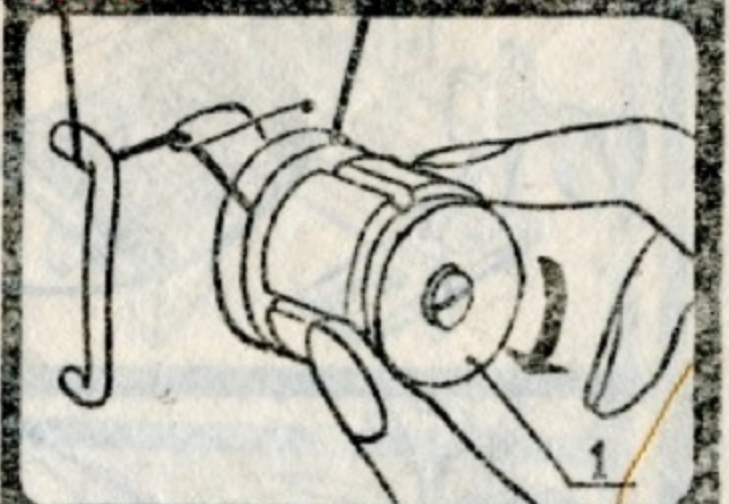
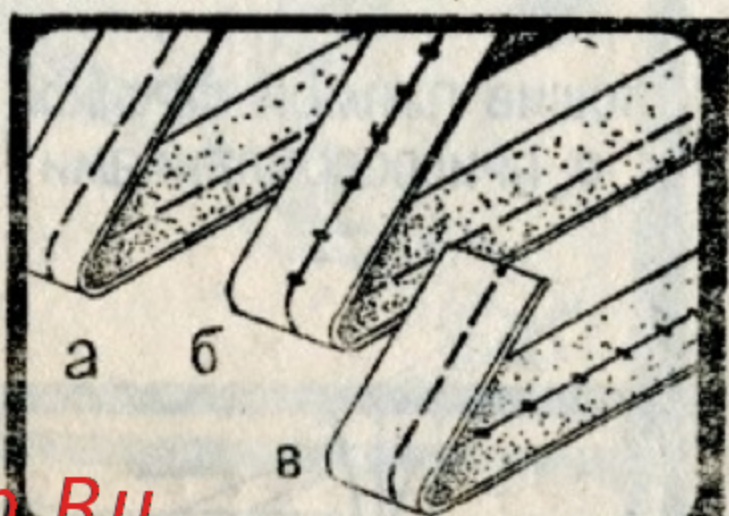
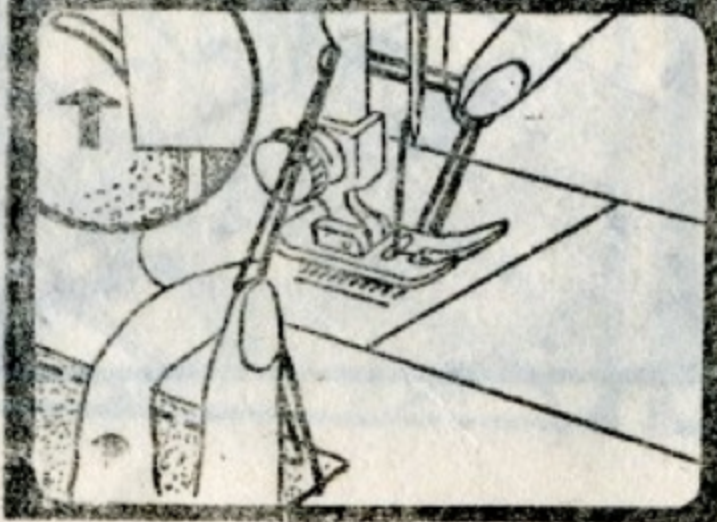
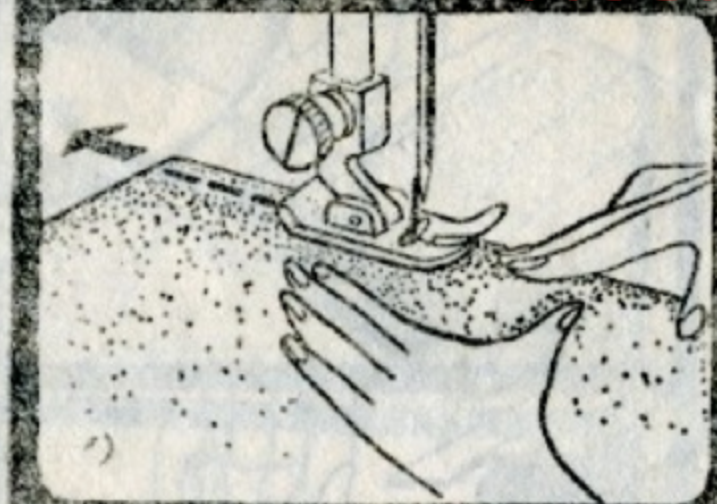
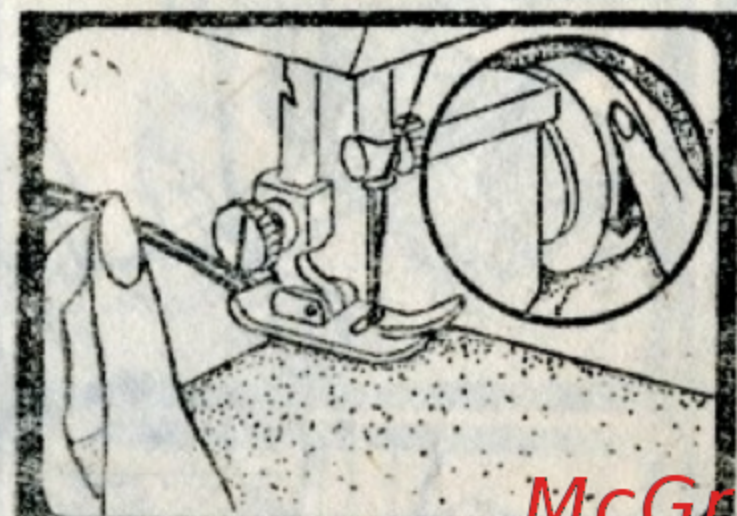

McGr.Ru

## 14. ПОШИВ ЛАПКОМ-ЗАПОШИВАТЕЛЕМ

▲ Замените основную лапку на лапку-запошиватель. Сложите пошиваемые материалы лицевой стороной друг к другу. Косо срежьте угол угла нижней ткани.

▲ Загнутый край нижней ткани заправьте в прорезь лапки и пропустите под иглу.

▲ Опустите лапку и начинайте шить.

▲ Косо срежьте угол подрубка, разверните сшитые материалы.

▲ Заправьте материал в прорезь лапки и продолжайте шить.

ПОШИВ ПРЯМОЙ СТРОЧКОЙ  
С ПРИСПОСОБЛЕНИЯМИ

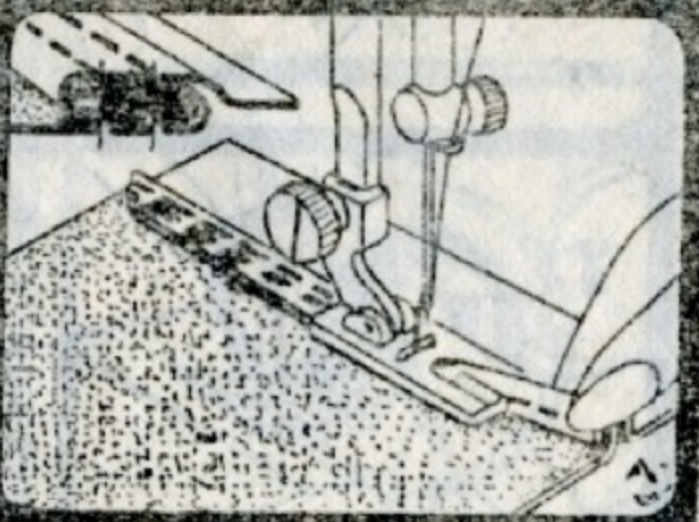
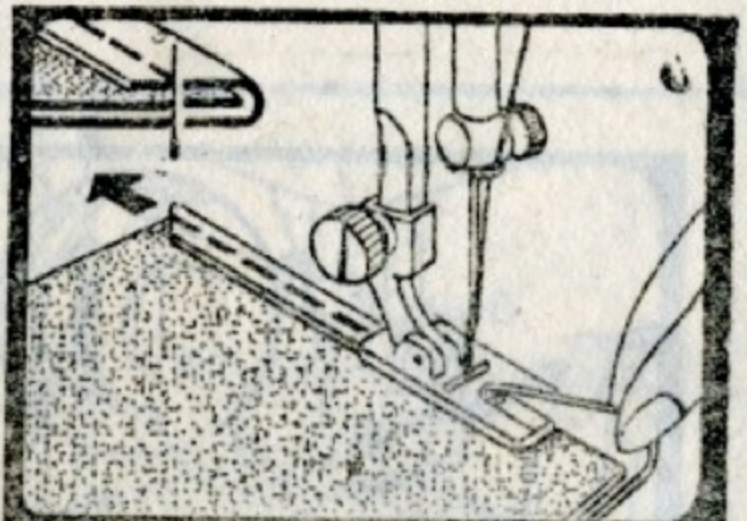
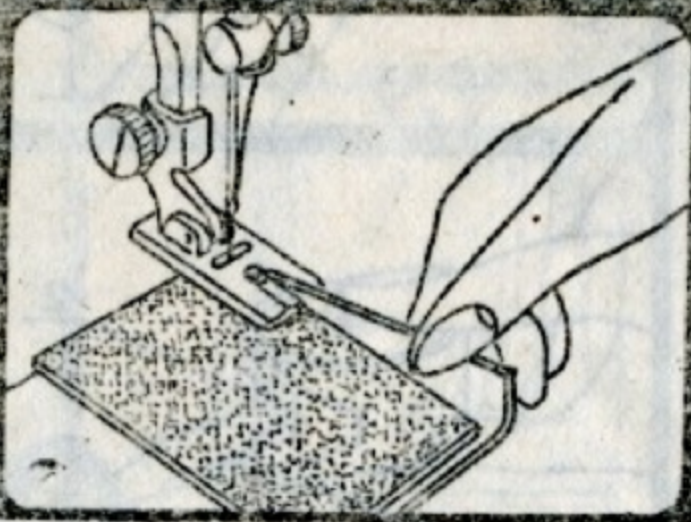
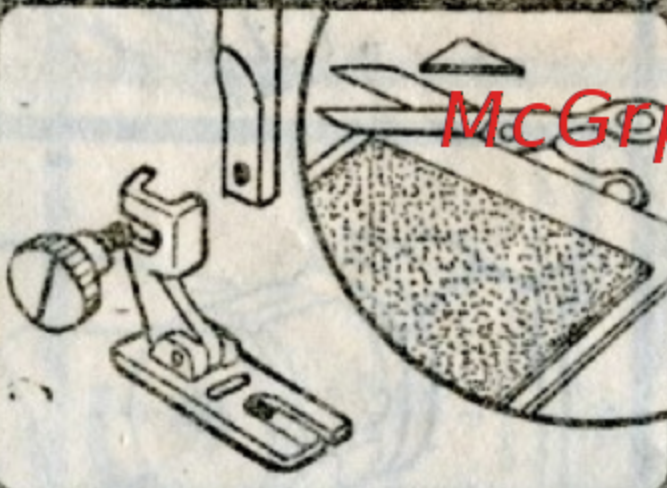



## ПОШИВ ЛАПКОЙ- РУБИЛЬНИКОМ

(134, 134А, 143, 143А, 144, 144А)

▲ Лапка применяется для подгибки тонкой ткани. Приемы аналогичны приемам пошива с лапкой-запошивателем.

▲ При пошиве постоянно следите за направлением кромки материала в улитку лапки.

## ПОШИВ ЛАПКОЙ С ЛИНЕЙКОЙ

▲ Можно прошивать параллельные ряды.

▲ Сняв линейку, лапку можно применять для вшивания молний.

## ПОЛУЧЕНИЕ РЕЛЬЕФНОЙ СТРОЧКИ И ПРИШИВАНИЕ ШНУРА (143, 143А, 144, 144А)

▲ Установите лапку для пришивания шнура.

▲ Установите двухстержневые иглы и разместите их влево (не более 2 мм).

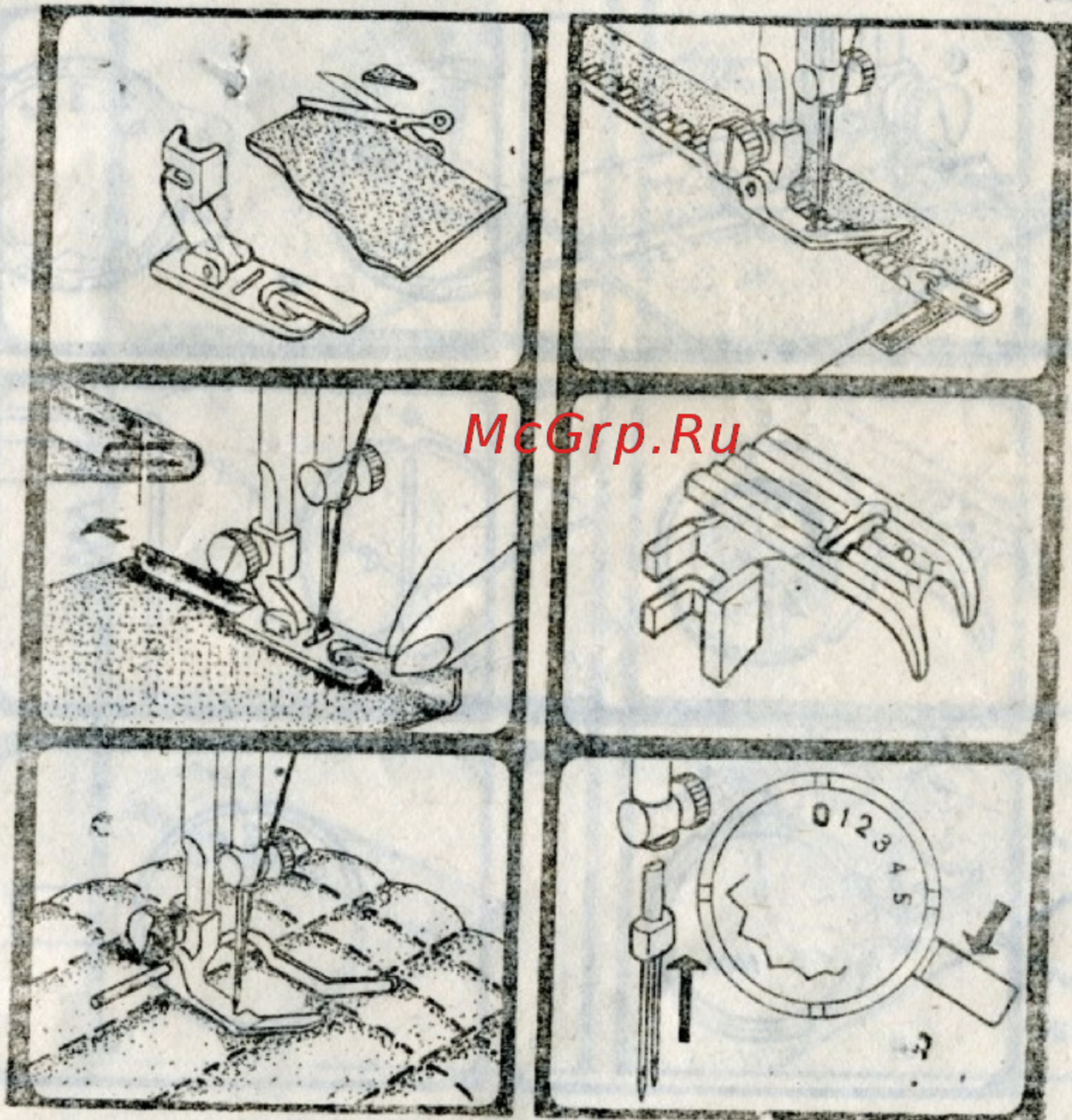

▲ Можно сделать несколько параллельных рельефных строчек, подложив шнур прямо под материал.

### ПОШИВ ЗИГЗАГООБРАЗНОЙ СТРОЧКОЙ

▲ Установите нужную величину подачи от 0 до 4 мм.

▲ Установите нужную величину зигзага от 0 до 5 мм (134, 134А).

▲ Ручкой выбора вида строчки установите рисунок зигзаг и затем нужную величину зигзага от 0 до 5 мм (143, 143А).

▲ Ручкой выбора вида строчек установите рисунок зигзаг и нужную величину зигзага от 0 до 5 мм (144, 144А).

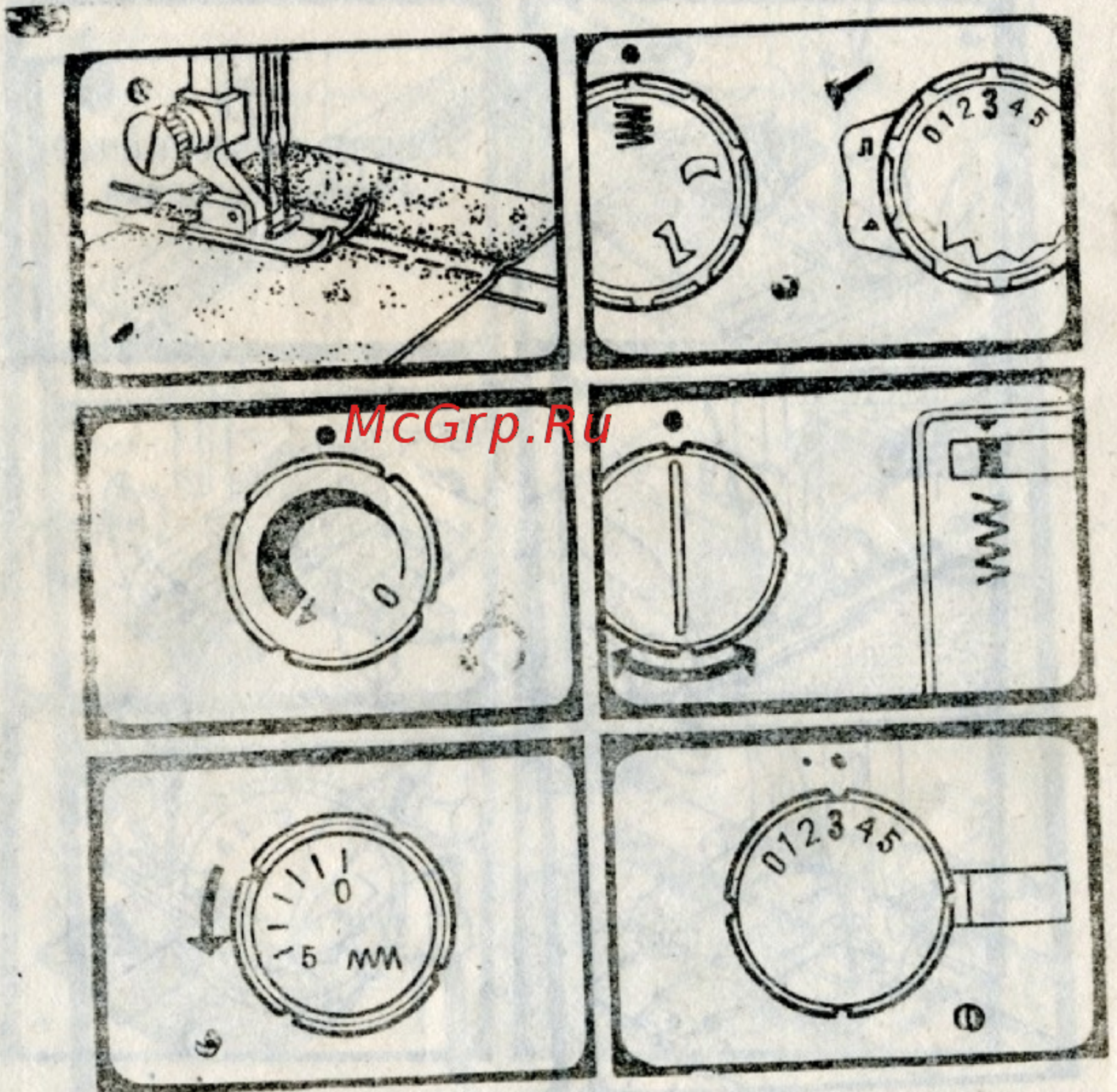

▲ Установите основную лапку. Зигзагообразной строчкой можно обметывать край.

▲ Можно сшивать материалы встык.

▲ Можно подшивать край.

▲ Усилив натяжение верхней и нижней нитки, можно получить раковинообразный шов при обметывании рыхлых и толстых тканей.

▲ Зигзагообразной строчкой можно пришивать шнур, для этого установите специальную лапку.

▲ Шнур можно прокладывать просто под материал.

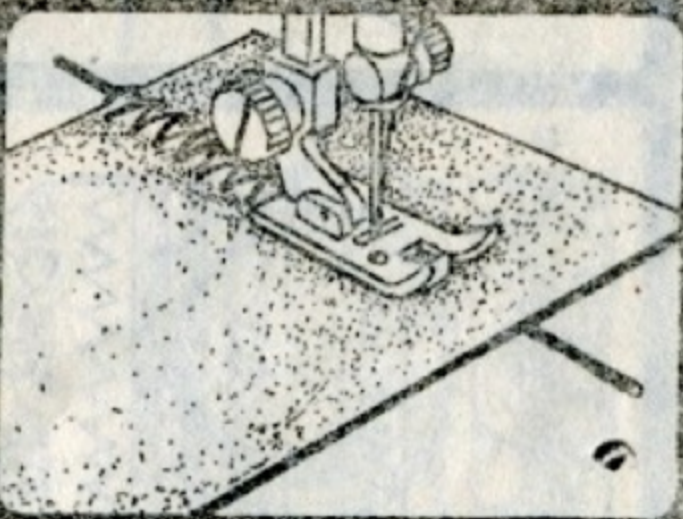
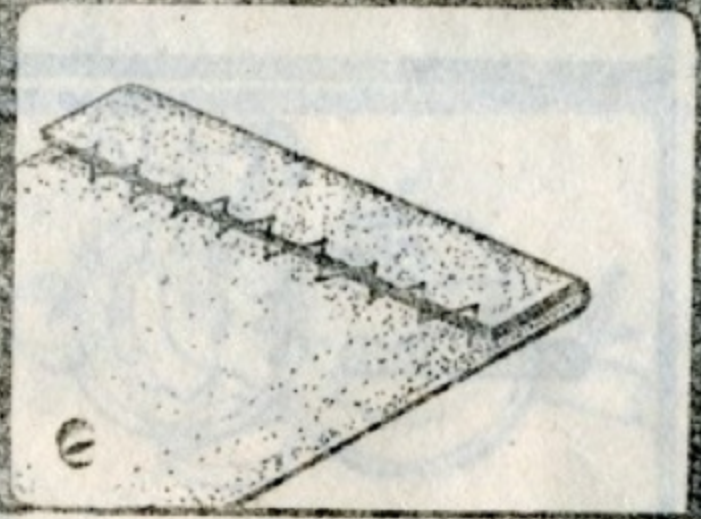
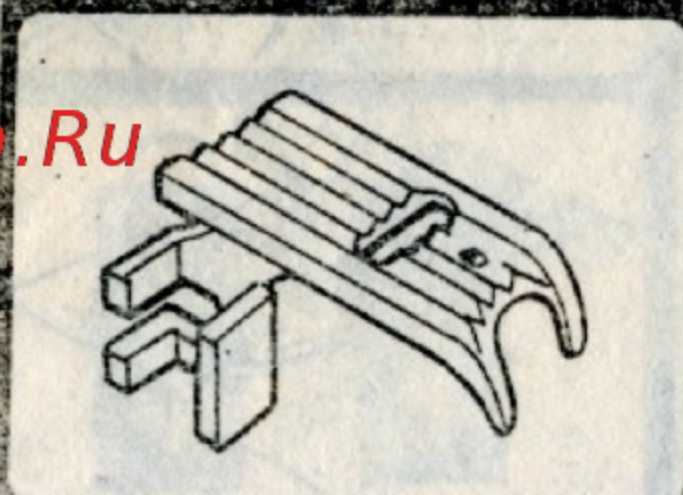
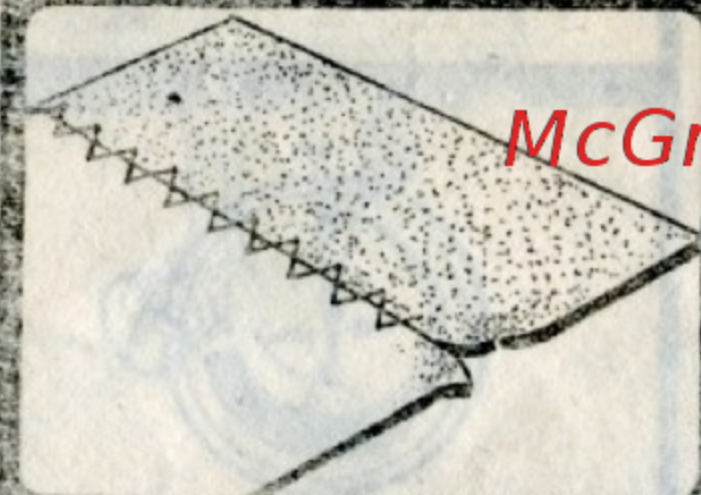
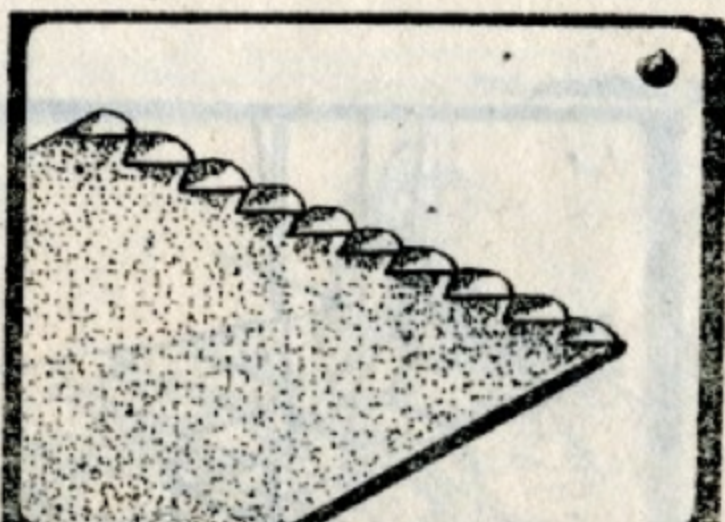
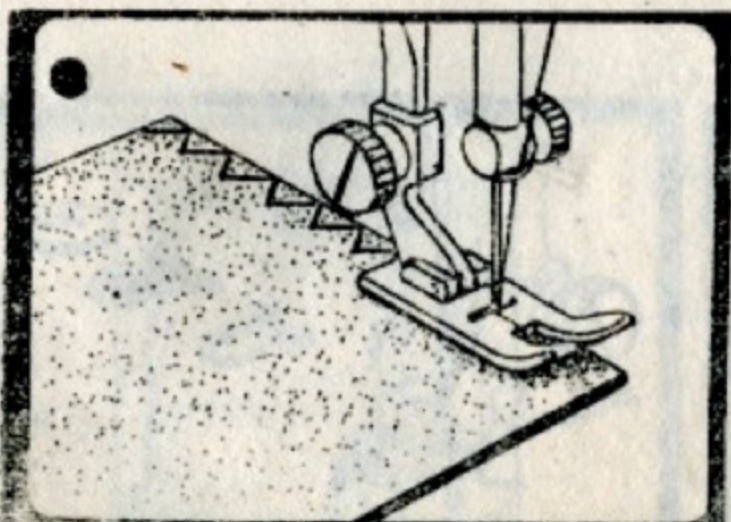

McGr.Ru

▲ Шнур можно прекладывать в отверстие лапки.

▲ Можно шить двумя зигзагообразными параллельными строчками. Для этого при основной лапке нужно установить двухстержневые иглы.

▲ Зигзагообразной строчкой или трехстежковым зигзагом (143, 143А, 144, 144А) можно пришивать:

- а) резинку,
- б) тесьму,
- в) кружева.

## ПРИШИВАНИЕ ПУГОВИЦ

▲ Установив специальную лапку, можно пришивать плоские пуговицы, петли, крючки.

▲ Ручку регулятора длины стежка установите на «0».

▲ Величина зигзага должна соответствовать расстоянию между отверстиями пуговиц.

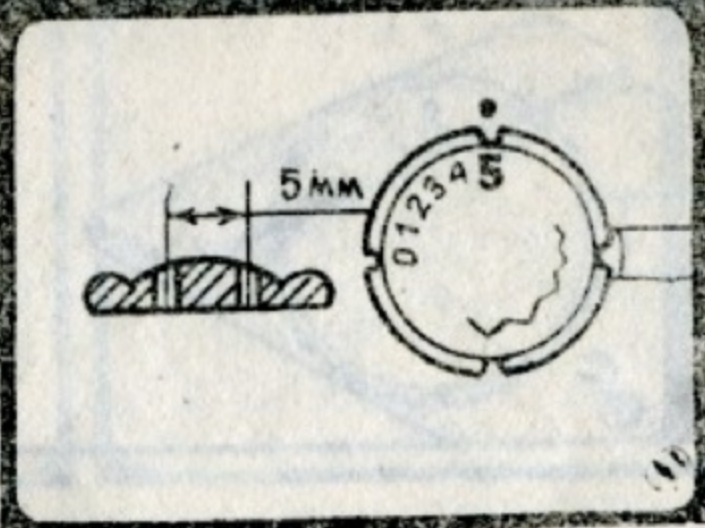
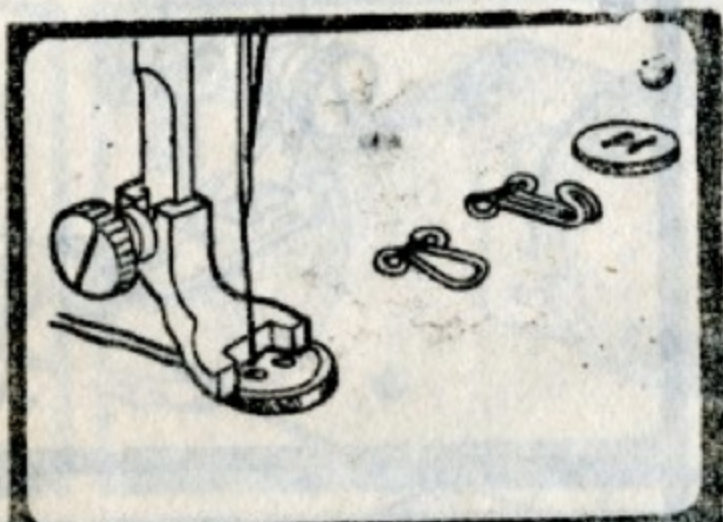
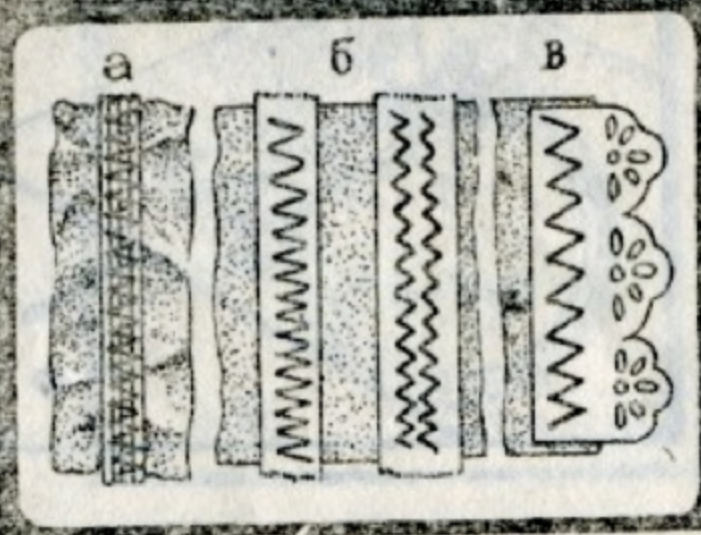
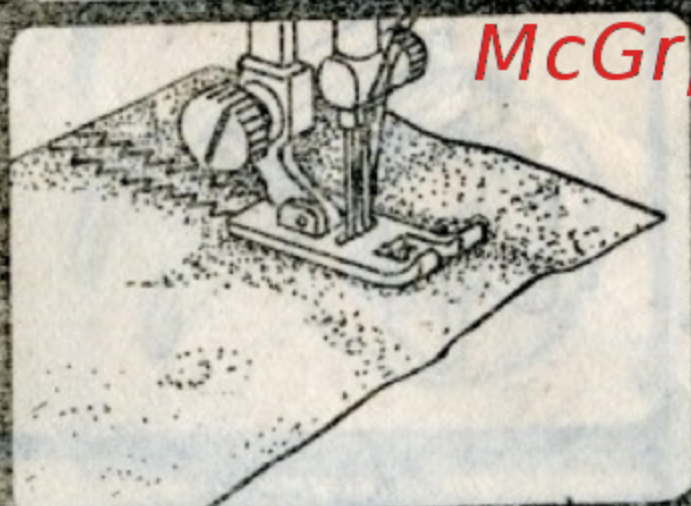
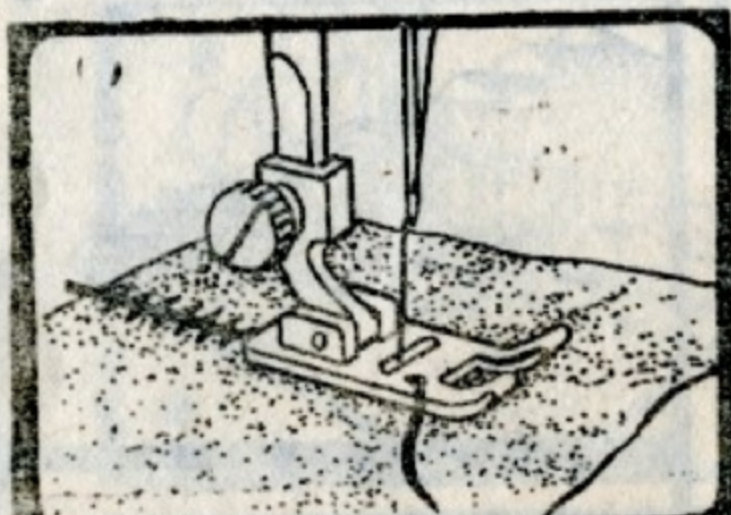

▲ Регулятор подъема двигателя материала установите на «В».

▲ Пришейте пуговицу 6—8 стежками, вращая маховик вручную.

▲ Ручку регулятора зигзага установите на «0», иглу сместите влево. Сделайте 2—3 закрепочных укола (143, 143А, 144, 144А).

## ОБМЕТЫВАНИЕ ПЕТЕЛЬ

▲ Установите лапку для петель и глади.

▲ Обметка может производиться с прокладыванием шнура и без него.

▲ Длину стежка установите близкой к «0».

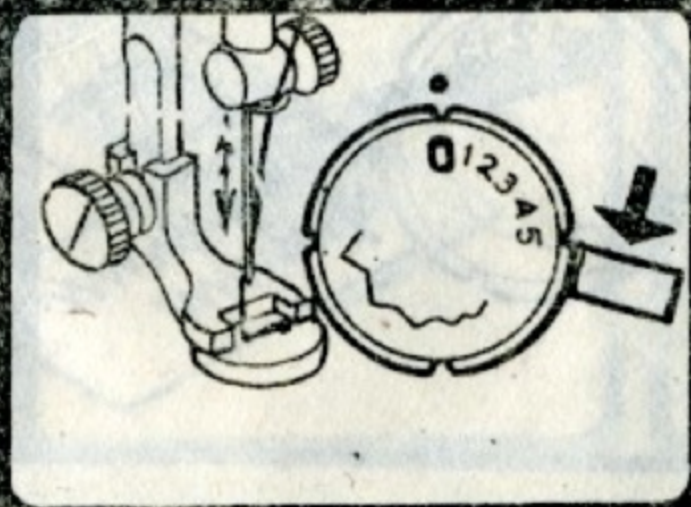
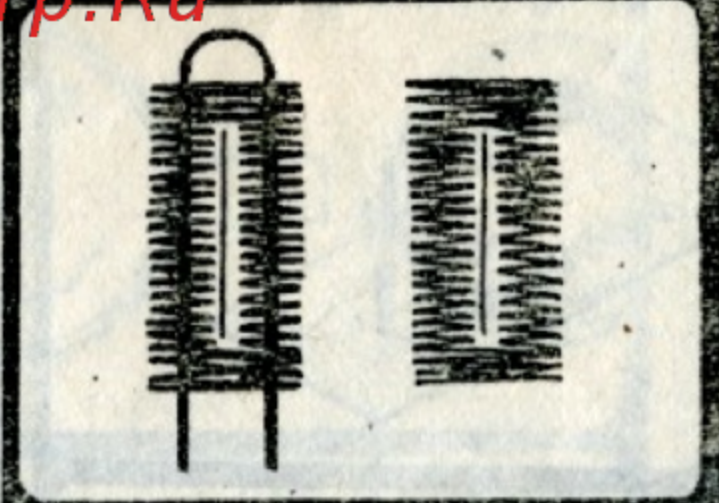
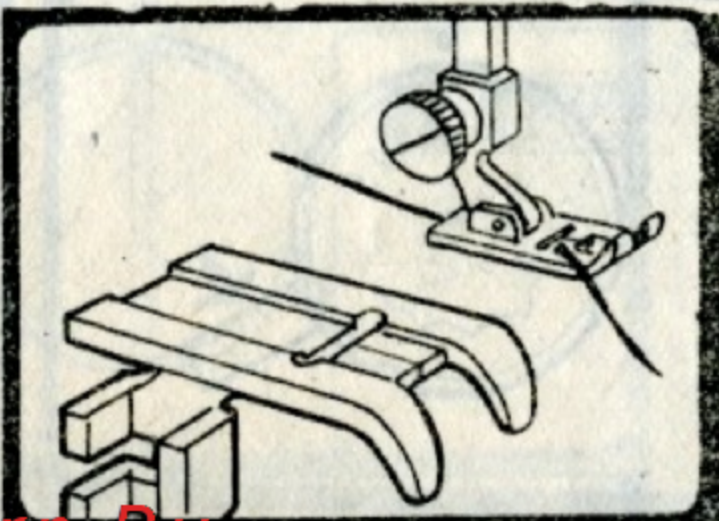
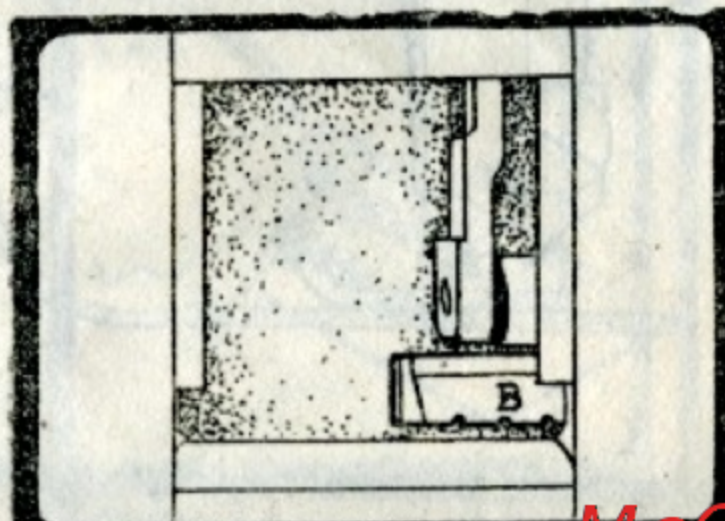

▲ Сместите иглу влево (143, 143А, 144, 144А). Ширину зигзага установите близкой к 2 мм.

▲ Обметайте одну сторону петли и оставьте иглу в материале в положении правого укола.

▲ Поднимите лапку. Поверните материал на 180°.

▲ Опустите лапку.

▲ Ширину зигзага установите 4 мм.

Несколькими стежками произведите закрепку, сделав последний укол с левой стороны.

▲ Ширину зигзага установите 2 мм. Обметайте вторую половину петли.

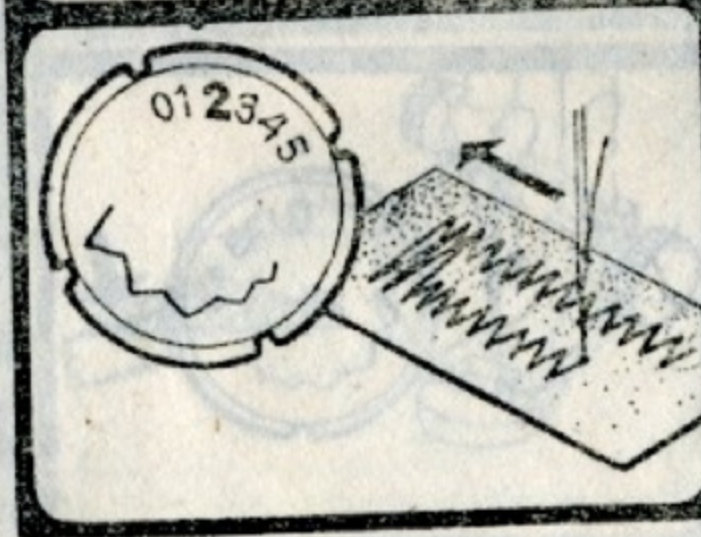
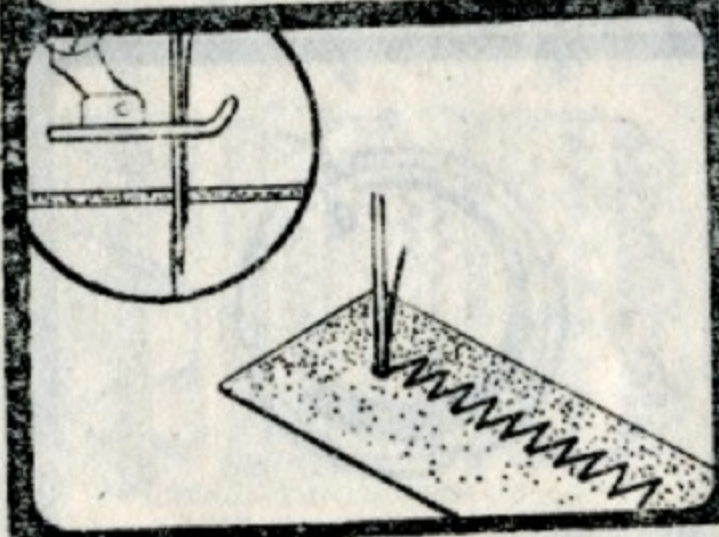
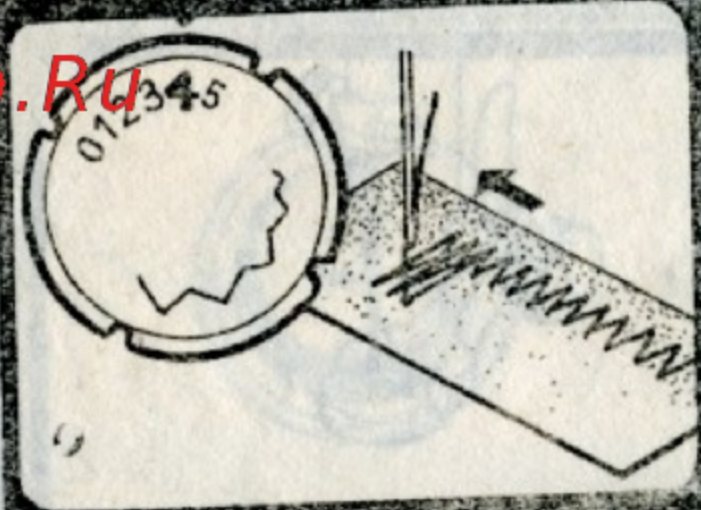
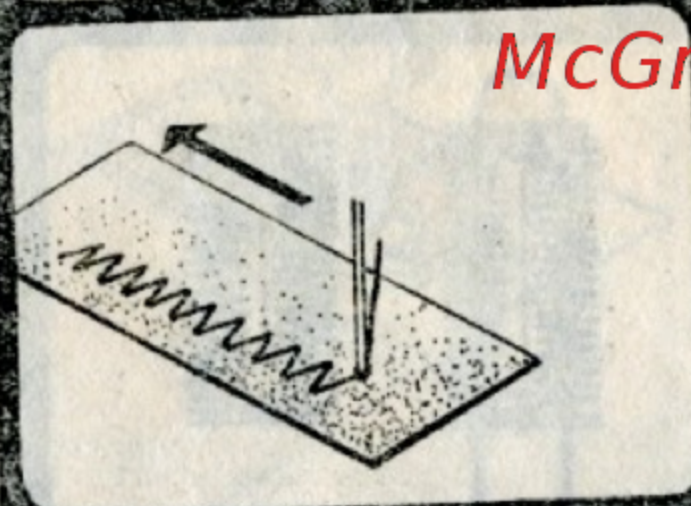
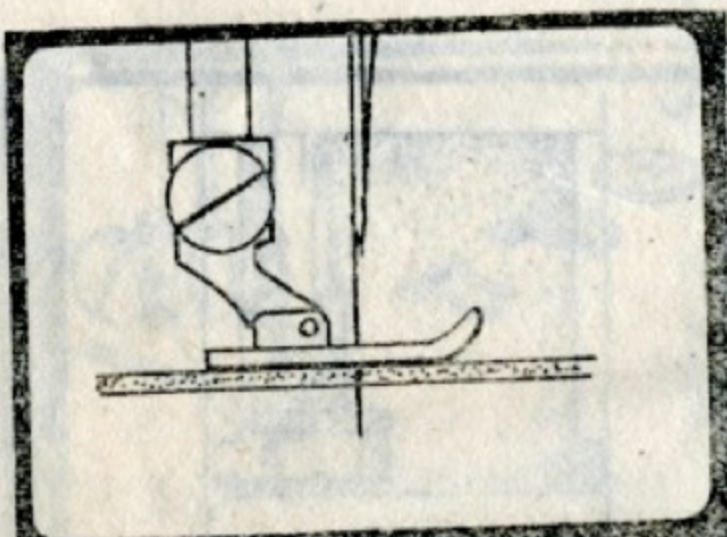
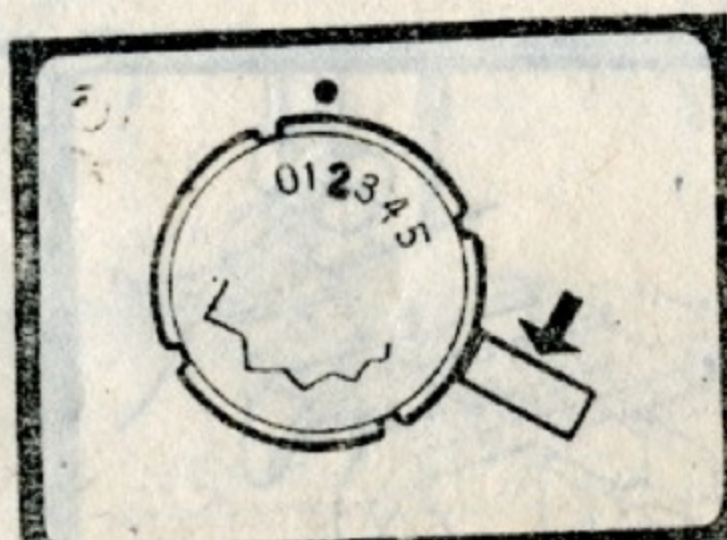

▲ Ширину зигзага установите 4 мм, произведите несколькими стежками вторую закрепку.

▲ Установите иглу в среднее положение, ширину зигзага — «0», сделайте 2—3 укола для закрепления строчки.

▲ Ножом-вспарывателем прорежьте петлю.

### ПОДШИВАНИЕ КРАЯ ПОТАЙНОЙ СТРОЧКОЙ (143, 143А, 144, 144А)

▲ Установите рисунок строчки.

▲ Ширину зигзага установите около 3 мм, величину подачи около 4 мм.

▲ Вместе с основной лапкой поставьте и закрепите приспособление.

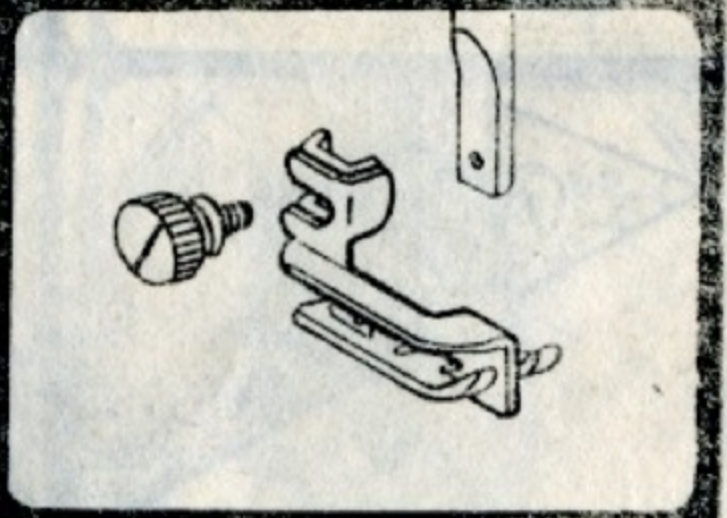
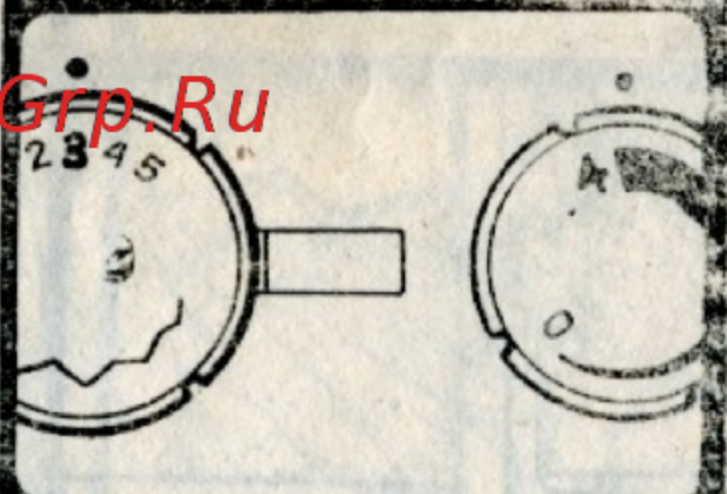
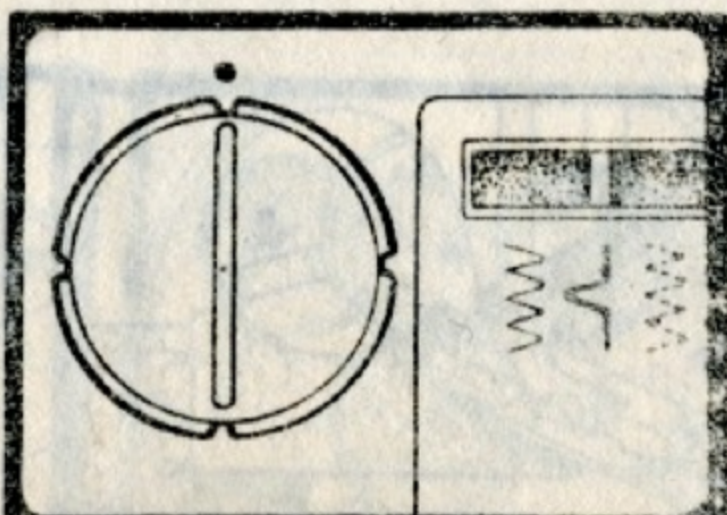
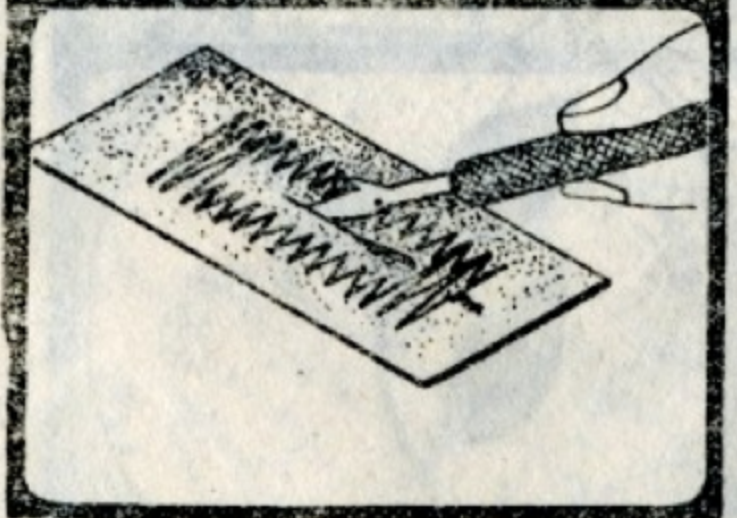
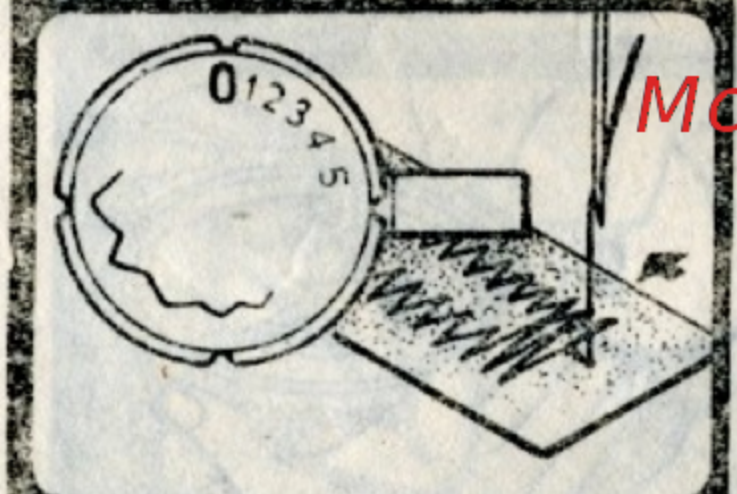
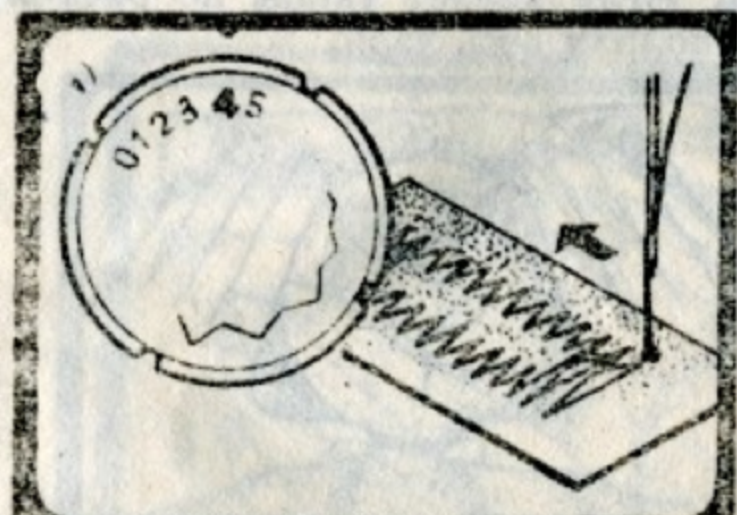

▲ Сделайте несколько стежков вручную. Если игла не захватит верхний край материала, сместите влево иглу.

▲ Загнутый край материала должен постоянно касаться утюга.

▲ Этот же вид строчки применяется для обметки края трикотажных изделий.

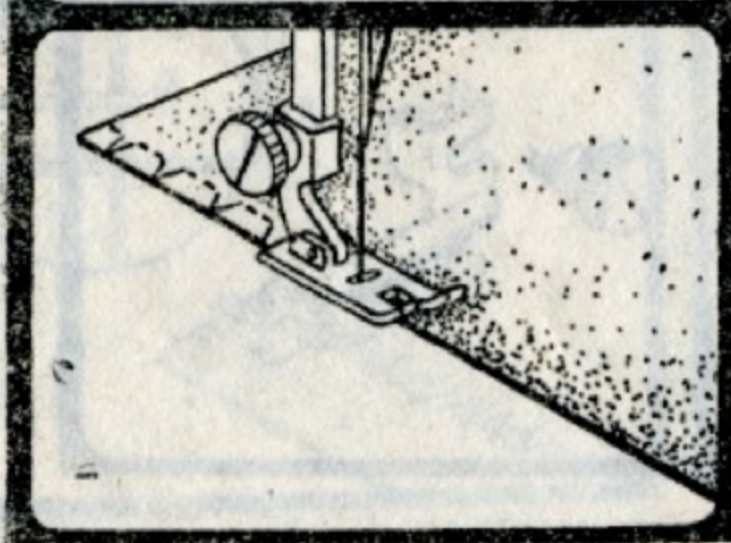
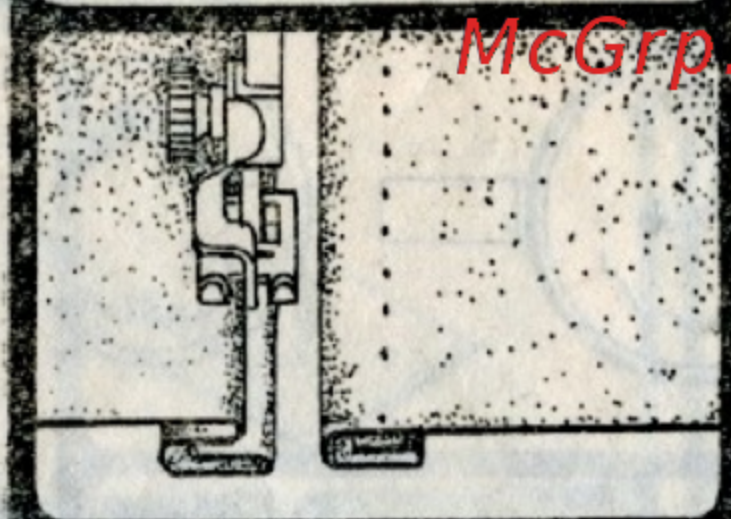
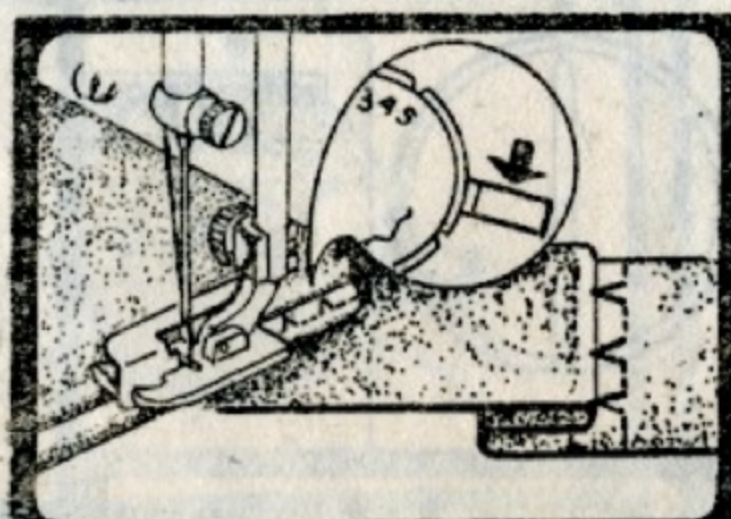

## 16. ВЫШИВАНИЕ, АППЛИКАЦИЯ, ШТОПКА

▲ Ручки регулятора ширины зигзага и длины стежка установите на «0», регулятор подъема двигателя материала — на «В» (стр. 21).

▲ Для вышивания гладью ткань с нанесенным рисунком туго натяните в нильцах.

Снимите лапку, опустите рычаг подъема лапки. Продвижение пялец — от руки.

▲ Игла делает уколы по рисунку, заполняя весь узор.



McGr.Ru



▲ Для вышивания ризелье прошейте по линиям рисунка прямым швом и вырежьте часть рисунка из материала.

▲ Затем рисунок обметайте зигзагообразной строчкой, связав промежутки мостиками или паутинками.

▲ При вышивании аппликаций вырежьте рисунок из цветного материала и пристрочите его прямой строчкой.

▲ Обметайте рисунок плотными зигзагообразными стежками.

▲ Для штопки установите специальную лапку. Медленно и равномерно вручную продвигайте тугую натянутую в пальцах ткань.

▲ Выполните штопку, как показано на рисунке.

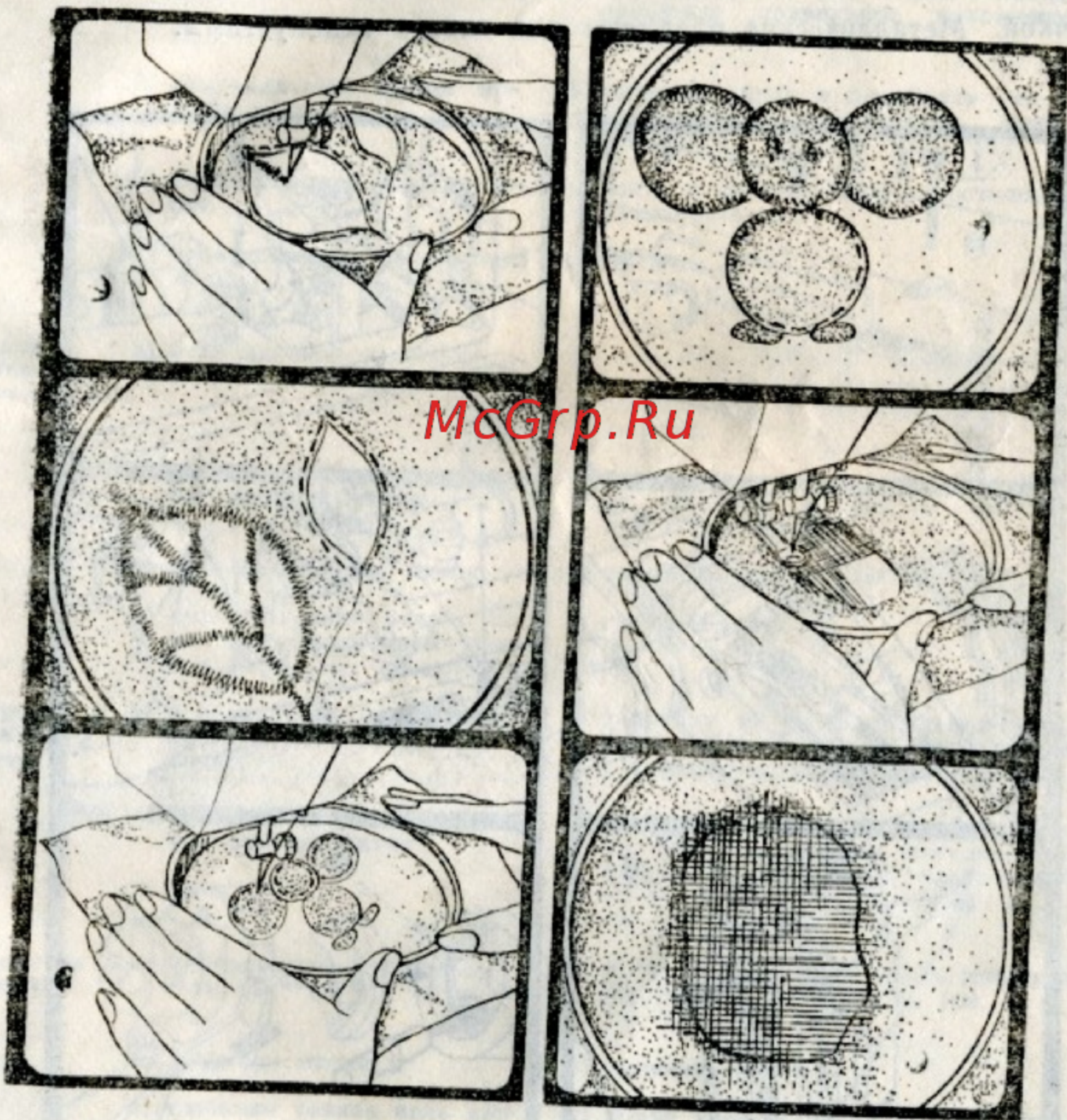

## 17. СМАЗКА МАШИНЫ

Все указанные места машины и ножного привода смажьте 2—3 каплями масла для швейных машин. Правильная и регулярная смазка обеспечивает ровный и бесперебойный ход машины и повышает срок ее службы. После длительного простоя машину также необходимо смазать.

## 18. ЧИСТКА ЧЕЛНОЧНОГО УСТРОЙСТВА

Тяжелый ход машины, а иногда и заклинивание, может происходить от загрязнения хода челнока обрывками ниток, очесами ткани, пылью.

Подняв иглу в крайнее верхнее положение, выньте шпульный колпачок, накладное кольцо и челнок. Гнездо хода челнока очистите щеткой-кисточкой. Металлические предметы для чистки недопустимы.

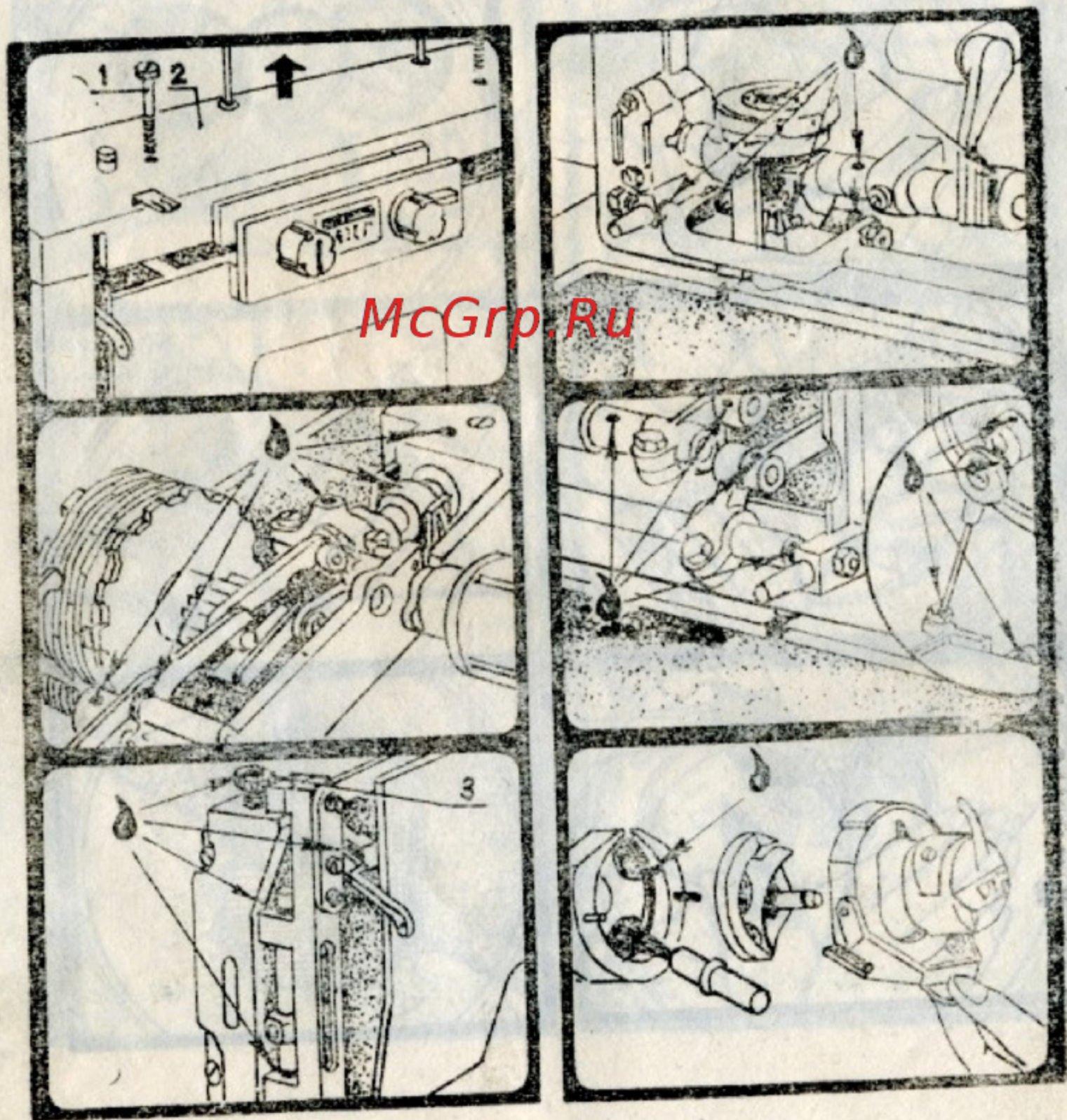

## 19. ВОЗМОЖНЫЕ НЕИСПРАВНОСТИ И МЕТОДЫ ИХ УСТРАНЕНИЯ

Таблица 2

№ в/п	Наименование не- исправно- сти, внеш- нее про- явление и дополнит. примечани	Вероятная причина	Метод устранения
1	2	3	4
1. Поломка иглы		а) неправильное положение нажимной лапки,	а) закрепить головочный винт нажимной лапки так, чтобы лапка занимала правильное положение относительно иглы.
		б) неправильный выбор номера иглы,	б) сменить иглу и подобрать ее в соответствии с пошиваемым материалом и нитками (см. табл. 1).
		в) недостаточный навык шитья,	в) шить в соответствии с настоящим руководством,
		г) некачественная (погнутая) игла,	г) сменить иглу.
2. Обрыв верхней нитки		а) неправильная заправка верхней нитки,	а) заправить верхнюю нитку и произвести установку иглы в точном соответствии с указаниями руководства,
		б) слишком большое натяжение верхней нитки,	б) ослабить натяжение верхней нитки, отвернув регулятор натяжения 1 (см. стр. 15),
		в) плохое качество ниток,	в) заменить нитки,
		г) некачественная игла с плохо располированным ушком и заусеницами в желобках,	г) сменить иглу.
3. Обрыв нижней нитки		а) неправильная заправка нитки в шпульном колпачке,	а) заправку нитки в шпульном колпачке производить в соответствии с указаниями руководства,
		б) слишком большое натяжение нижней нитки,	б) ослабить натяжение нижней нитки, отпустив слегка регулировочный винт 2 пружины натяжения на шпульном колпачке (см. стр. 15).
4. Пропуски стежков		а) неправильная установка иглы,	а) установить иглу в соответствии с указаниями руководства (см. стр. 10),
		б) лохотные нитки,	б) заменить нитки,
		в) слишком тонкая игла для выбранной нитки,	в) номер иглы и ниток должен соответствовать табл. 1,
		г) тупая или погнутая игла,	г) сменить иглу.

1	2	3	4
б. Машина плохо продвигает материал	<p>а) недостаточный выступ зубьев двигателя материала над игольной пластиной.</p> <p>б) недостаточный прижим материала.</p>	<p>а) отрегулировать подъем зубьев двигателя материала (см. стр. 14).</p> <p>б) вывернуть винты 1, снять крышку 2 и повернуть по часовой стрелке винт 3 стержня лапки (см. стр. 26).</p>	
в. Тяжелый ход машины	<p>а) наличие в ходе челнока очесов, обрывков ниток.</p> <p>б) плохо смазан ножной привод или механизм машины.</p> <p>в) под игольной пластиной накопились очесы.</p> <p>г) туго натянут приводной ремень в ножной машине.</p>	<p>а) очистить ход челнока.</p> <p>б) смазать машину маслом согласно схеме смазки.</p> <p>в) снять игольную пластину и произвести очистку.</p> <p>г) растянуть ремень руками.</p>	
г. Машина не включается на рабочий ход	а) неправильно поставлена фрикционная шайба.	а) шайбу 2 поставить правильно (см. стр. 8).	
д. Стук ножек стола	а) люфт в шаровом соединении тяги.	а) отвернуть гайку 1. Через отверстие в дне стола за счет регулировки винтовой опоры устранить люфт. Затянуть гайку (см. стр. 8).	
е. Проскальзывание приводного ремня	а) ослаб ремень	а) для машин с ножным приводом — укоротить ремень, для машин с электроприводом отрегулировать натяжение ремня (см. инструкции по эксплуатации электропривода)	
ж. Отсутствует освещение	а) перегорела электрическая лампочка.	а) вывернуть винты 14, снять крышку 11 и заменить лампочку (см. стр. 4).	

Уважаемый покупатель! Если Вы внимательно изучили нашу инструкцию, работа на машине не доставит Вам трудностей. Желаем Вам успеха!