

Panasonic®

Operating Instructions (Household) Rechargeable Shaver

Model No. ES-LV6Q

English.....	3
Русский	17
Українська	33
Қазақша.....	49



Содержание

Указания по технике безопасности.....	18	Замена сеточной системы и внутренних лезвий.....	27
Использование по назначению.....	21	Часто задаваемые вопросы	28
Детали электробритвы	22	Устранение неисправностей.....	28
Подготовка	23	Срок службы батареи	30
Использование.....	24	Извлечение встроенного аккумулятора	30
Очистка электробритвы	26	Технические характеристики	31

Указания по технике безопасности



Чтобы уменьшить риск получения травм, гибели людей, поражения электрическим током, пожара и повреждения имущества, всегда соблюдайте следующие меры предосторожности.

Пояснения к символам

Следующие символы используются для классификации и описания уровня опасности, травм и материального ущерба, которые возникнут при игнорировании указаний и ненадлежащем использовании продукта.

	ОПАСНОСТЬ	Обозначает потенциальную опасность, которая приведет к серьезным травмам или смерти.
	ПРЕДУПРЕЖДЕНИЕ	Обозначает потенциальную опасность, которая может привести к серьезным травмам или смерти.
	ВНИМАНИЕ	Обозначает опасность, которая может привести к незначительным травмам или порче имущества.

Для классификации и описания типов инструкций, которым необходимо следовать, используются следующие символы.

	Этот символ используется для предупреждения пользователей о конкретном способе эксплуатации, который запрещено применять.
	Этот символ используется для предупреждения пользователей о конкретной процедуре, которой необходимо следовать для безопасной эксплуатации прибора.



ПРЕДУПРЕЖДЕНИЕ

► Продукт

Данная электробритва оснащена встроенным аккумулятором. **Не бросайте в огонь, не нагревайте, а также не заряжайте, не используйте и не оставляйте прибор в местах с высокой температурой.**



- Это может привести к перегреву, воспламенению или взрыву.

Не вносите изменений и не ремонтируйте.



- Это может привести к пожару, поражению электрическим током или травме.

Обратитесь в авторизованный сервисный центр для ремонта (замены батареи и т.д.).

Никогда не разбирайте прибор, за исключением случаев, когда он подвергается утилизации.



- Это может привести к пожару, поражению электрическим током или травме.

► В случае неправильной работы или неисправности Немедленно прекратите использование и отключите адаптер, если возник сбой или какие-либо отклонения.

- Невыполнение этого требования может привести к пожару, поражению электрическим током или травмам.

<Причины сбоев и неисправностей>



• Корпус электробритвы, адаптер, или шнур деформирован или необычно горячий.

• Корпус электробритвы, адаптер, или шнур пахнет гарью.

• Во время работы или зарядки возникает необычный звук, исходящий от электробритвы, адаптера, или шнура.

- Обратитесь за проверкой или ремонтом в авторизованный сервисный центр.



ПРЕДУПРЕЖДЕНИЕ

► Источник питания



Не подключайте и не отключайте адаптер от бытовой розетки мокрыми руками.
- Это может привести к поражению электрическим током или травме.

Не погружайте адаптер сети переменного тока в воду и никогда не мойте его водой.

Не располагайте адаптер переменного тока в помещениях с высокой влажностью, а также в непосредственной близости от воды.



Никогда не используйте прибор, если адаптер сети переменного тока поврежден или если сетевая вилка слишком свободно входит в бытовую розетку. Нельзя повреждать, изменять, а также сгибать, тянуть или перекручивать с чрезмерным усилием шнур. Кроме того не ставьте ничего тяжелого на шнур и не передавливайте его.

- Это может привести к поражению электрическим током или пожару вследствие короткого замыкания.



Не используйте в случае превышения номинальной нагрузки в бытовой розетке или электропроводке.

- Превышение номинальной нагрузки при подключении слишком большого количества штепселей в одну бытовую розетку может привести к пожару из-за перегрева.



Адаптер сети переменного тока используется исключительно для зарядки электробритвы. Не использовать с другими приборами. (См. стр. 23.)

- Это может привести к ожогам или пожару вследствие короткого замыкания.

Всегда проверяйте, чтобы прибор работал от источника питания с соответствующим номинальным напряжением, которое указано на адаптере сети переменного тока.



Вставьте адаптер до упора.

- Невыполнение этого требования может привести к пожару или поражению электрическим током.

Прежде чем мыть электробритву, отсоедините адаптер сети переменного тока.



- Невыполнение этого требования может привести к поражению электрическим током или травмам.

Регулярно очищайте сетевую вилку и вилку прибора с целью предотвращения накопления пыли.



- Невыполнение этого требования может привести к возгоранию из-за повреждения изоляции из-за влажности.

► Для предотвращения несчастных случаев

Не оставляйте в местах, доступных для детей и младенцев. Не позволяйте им пользоваться прибором.



- Если детали или аксессуары попадут в рот, это может привести к несчастному случаю или травме.

При случайном проглатывании смазки не вызывайте рвоту, выпейте большое количество воды и обратитесь к врачу.



Если смазка попала в глаза, немедленно тщательно промойте проточной водой и обратитесь к врачу.

- Невыполнение этих требований может привести к травме.



ПРЕДУПРЕЖДЕНИЕ

► Соблюдайте следующие меры предосторожности

Этот прибор не предназначен для использования людьми (включая детей) с ограниченными физическими, сенсорными или умственными способностями или лицами без соответствующих знаний и опыта. Использование прибора такими



людьми допускается только под наблюдением лица, отвечающего за их безопасность, и при условии соблюдения четких инструкций по работе с прибором. Необходимо следить, чтобы дети не играли с прибором. - Невыполнение этого требования может привести к повреждению или травмам.

Шнур питания не подлежит замене. В случае повреждения шнура адаптер сети переменного тока необходимо утилизировать.



- Невыполнение этого требования может привести к повреждению или травмам.



ВНИМАНИЕ

► Защита кожи

Не оказывайте чрезмерного давления, прикладывая сеточную систему к губам или другим частям лица.



Не прикладывайте сеточную систему непосредственно к дефектам или повреждениям кожи. Не прикасайтесь к лезвиям (металлической части) внутренних лезвий.

- Это может привести к травмированию кожи или руки.

Не надавливайте с силой на сеточную систему. Кроме того, не прикасайтесь к сеточной системе пальцами или ногтями при работе прибора.



Не используйте этот продукт для стрижки волос на голове или бритья какой-либо другой части тела.

- Это может привести к травмам кожи или сократить срок службы сеточной системы.



Проверьте сеточную систему на наличие трещин и деформаций перед применением.

- Невыполнение этого требования может привести к травмам кожи.

Для переноски или хранения электробритвы обязательно закрывайте ее защитной крышкой.



- Невыполнение этого требования может привести к травмам кожи или сократить срок службы сеточной системы.

► Соблюдайте следующие меры предосторожности



Не наматывайте шнур вокруг адаптера во время хранения.

- Это может привести к излому шнура под нагрузкой, и, как следствие, к пожару по причине короткого замыкания.



Не допускайте, чтобы металлические предметы или мусор прилипали к сетевой вилке или вилке прибора.

- Это может привести к поражению электрическим током или пожару вследствие короткого замыкания.



Не отсоединяйте адаптер или вилку прибора, держась за шнур.

- Это может привести к поражению электрическим током или травме.



Не давайте пользоваться электробритвой членам вашей семьи или другим людям.

- Это может привести к инфекции или воспалению.



Не роняйте и не ударяйте о другие предметы.

- Это может привести к травмам.



ВНИМАНИЕ

Отключите адаптер от бытовой розетки, когда прибор не заряжается.



- Невыполнение этого требования может привести к поражению электрическим током или пожару из-за утечки тока в результате износа изоляции.

Обращение со снятым аккумулятором при утилизации



ОПАСНОСТЬ

- Аккумулятор предназначен исключительно для использования с этим прибором. Не используйте аккумулятор с другими устройствами.
- Не заряжайте аккумулятор после того, как он был вынут из устройства.
- Не бросайте в огонь и не нагревайте.
- Не ударяйте, не разбирайте, не модифицируйте и не прокалывайте.
- Не позволяйте положительным и отрицательным клеммам аккумулятора входить в контакт друг с другом через металлические предметы.
- Не храните аккумулятор вместе с металлическими украшениями, такими как заколки.
- Не используйте и не оставляйте аккумулятор там, где он будет подвергаться воздействию высоких температур, например, под прямыми солнечными лучами или вблизи других источников тепла.
- **Никогда не нарушайте изоляцию аккумулятора.**
- Это может привести к перегреву, воспламенению или взрыву.



ПРЕДУПРЕЖДЕНИЕ

После снятия аккумулятора держите его в месте, недоступном для детей.



- Аккумулятор может нанести вред организму при случайном проглатывании.

Если это произошло, немедленно обратитесь к врачу.

При протечке аккумуляторной жидкости не прикасайтесь к аккумулятору голыми руками.

- Аккумуляторная жидкость может привести к слепоте при попадании в глаза.



Не трите глаза. Немедленно промойте чистой водой и обратитесь к врачу.

- При попадании на кожу или одежду аккумуляторная жидкость может вызвать воспаления или травмы.

Тщательно смойте ее чистой водой и обратитесь к врачу.

Использование по назначению

- Данная электробритва может использоваться как для влажного бритья с пеной, так и для сухого бритья. Этой водонепроницаемой электробритвой можно пользоваться в душе, а после бритья промывать водой. Данный знак означает, что электробритвой можно пользоваться в ванной или в душе.



- Попробуйте влажное бритье с применением пены на протяжении трех недель, и вы заметите разницу. Потребуется некоторое время для того, чтобы привыкнуть к электробритве Panasonic для влажного/сухого бритья, поскольку Вашей коже и волосяному покрову всегда требуется около месяца, чтобы привыкнуть к любому новому методу бритья.
- Не допускайте контакта сеточной системы с твердыми предметами. Это может привести к повреждению лезвий, так как они очень тонкие и легко деформируются.
- Не сушите корпус электробритвы при помощи фена или сушильной машины. Это может привести к неисправности или деформации деталей.
- Не оставляйте электробритву со снятой рамкой для крепления сеток под прямыми солнечными лучами. Это может привести к повреждению гидроизоляционных резиновых деталей и ухудшению водостойкости, что может стать причиной неисправности.
- После использования храните электробритву в сухом месте. Невыполнение этого требования может привести к поломке из-за накопления конденсата или образования ржавчины.
- Следите, чтобы оба внутренних лезвия были вставлены. Если вставлено только одно внутреннее лезвие, электробритва может быть повреждена.
- При очистке электробритвы в воде не используйте соленую или горячую воду. Не оставляйте электробритву погруженной в воду на длительное время.
- Данный символ означает, что для подключения этого электроприбора к сети питания требуется специальный отсоединяемый блок питания. Обозначение типа блока питания приводится рядом с символом.



Детали электробритвы

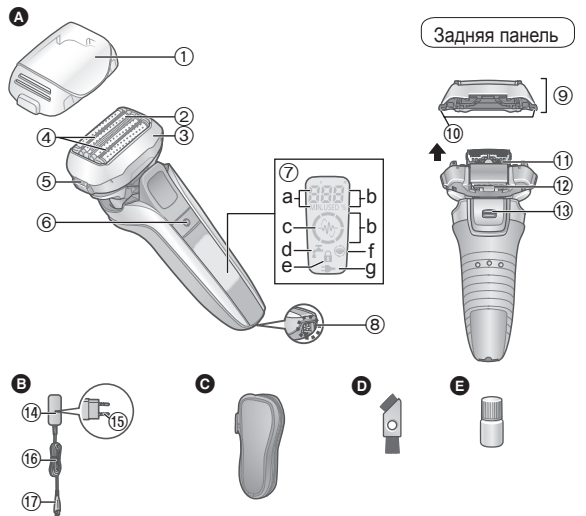

A Корпус электробритвы

- 1 Защитная крышка
- 2 Сеточная система
- 3 Рамка для крепления сеток
- 4 Гладкие валики
 - Они позволяют электробритве легче скользить по коже.
- 5 Кнопки для снятия бритвенной головки
- 6 Выключатель питания

7 Экран

- a. Индикатор времени использования
- b. Индикатор ёмкости аккумулятора
- c. Индикатор сенсорного режима (☺)
- d. Индикатор очистки (🧼)
- e. Индикатор блокировки выключателя (🔒)

- f. Индикатор проверки бритвенной головки/лезвия (☉)
- g. Индикатор состояния зарядки (➡)
- 8 Разъем
- 9 Бритвенная головка
- 10 Кнопки для снятия сеток
- 11 Внутренние лезвия
- 12 Триммер
- 13 Переключатель триммера

Б Адаптер сети переменного тока (RE7-87)

- 14 Адаптер
- 15 Сетевая вилка
- 16 Шнур
- 17 Вилка прибора

Аксессуары

- С Дорожный футляр
- В Чистящая щеточка
- Е Смазка

Подготовка

Зарядка электробритвы

- Выключите электробритву.
- Тщательно вытрите капельки воды с разъема.

1 Вставьте вилку прибора в электробритву.

2 Вставьте адаптер в розетку электрической сети.

- Убедитесь, что индикатор состояния зарядки (➡) светится.
- Зарядка занимает приблизительно 1 час.

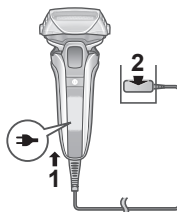

3 Отсоедините адаптер по окончании зарядки.

Примечание

Вы не можете использовать электробритву во время зарядки.

В процессе зарядки



Светится ➡. Количество делений на индикаторе ёмкости аккумулятора будет увеличиваться по мере его зарядки.

После завершения зарядки



Все индикаторы ёмкости аккумулятора и ➡ загорятся, а через 5 секунд погаснут.

Примечания

- При первой зарядке электробритвы, или если она не использовалась дольше 6 месяцев, время зарядки может измениться или индикатор состояния зарядки (➡) может не светиться несколько минут. Если электробритву не отключать, то индикатор со временем начнет светиться.
- Рекомендуется, чтобы температура воздуха при зарядке составляла 10 °С – 35 °С. При чрезмерно высокой или низкой температуре зарядка аккумулятора может занять больше времени, индикатор состояния зарядки (➡) может быстро мигать и аккумулятор может вообще не зарядиться.
- Электробритвой можно пользоваться примерно 2 недели после полной зарядки.
(При однократном 3-минутном сухом бритье раз в день при температуре воздуха 20 °С—30 °С.)
Количество дней возможного использования может изменяться в зависимости от следующих условий.
 - Плотность бороды
 - Давление на кожу
 - Частота использования режима очистки звуковой вибрацией
- Если во время использования или зарядки на прибор воздействуют помехи от радиоприемника или других устройств, следует переместиться в другое место для использования прибора.

Использование

Электробритва оснащена функцией умной блокировки, автоматически блокирующей выключатель питания для предотвращения случайного включения.

► Разблокировка выключателя питания

Если взяться за корпус электробритвы, последовательно в направлении снизу вверх загорится индикация, и выключатель питания автоматически разблокируется.

- Загорится индикация оставшейся ёмкости аккумулятора и приблизительно через 1 секунду погаснет.

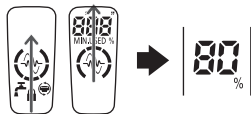

► Блокировка выключателя питания

После окончания использования электробритвы, через 1 минуту последовательно в направлении сверху вниз загорится индикация, и выключатель питания автоматически заблокируется.

- Индикатор блокировки выключателя (🔒) загорится на 5 секунд и погаснет.

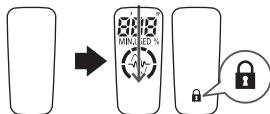

- При приближении электрического устройства или металлического предмета может сработать сенсорный датчик, в результате чего выключатель питания будет разблокирован. Это не является неисправностью.

Бритье бороды

1 Нажмите и начинайте бриться.

- Начнет работать «датчик бритья», который автоматически регулирует мощность в зависимости от густоты бороды. Он увеличивает мощность на тех участках, где борода густая, и уменьшает, если борода редкая, снижая тем самым раздражение кожи.



Советы для более эффективного бритья

Прижмите всю сеточную систему к коже под прямым углом и брейтесь, совершая плавные движения электробритвой по поверхности лица в направлении против роста волос.

- Для более эффективного бритья бороды под подбородком и на шее натяните кожу, чтобы борода топорщилась.
- Для предотвращения повреждения сеточной системы не используйте во время бритья только часть сеточной системы.

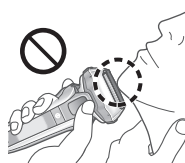
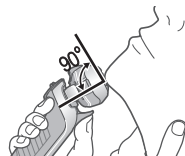

2 После завершения нажмите .

Во время использования



Отображается время использования и оставшаяся ёмкость аккумулятора засветятся, затем через 7 секунд отключаются.

- Время использования возвращается к значению [0'00"] по истечении 10 минут.
- Индикатор сенсорного режима (🔊) мигает.

После использования

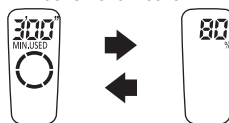

Индикация времени использования и оставшейся ёмкости попеременно мигают и выключатся через 8 секунд.

Если аккумулятор разрядился

Индикатор указывает «10%» и начинает мигать значок «⚡».

После выключения прибор подает два звуковых сигнала.

- После того, как на индикаторе появилось значение «10%», вы можете побриться еще один или два раза. (Это зависит от условий эксплуатации).



Примечания

- Прибор может не работать при температуре приблизительно 5 °C или ниже.
- В зависимости от типа и количества геля для бритья датчик бритья может не реагировать. Это не является неисправностью.
- В зависимости от плотности бороды или количества обрезков волос в головке электробритвы сенсор может никак не реагировать, и звук может не изменяться. Это не является неисправностью.

- Для предотвращения случайного нажатия кнопок во время использования электробритвы располагайте пальцы на предназначенной для них опоре.
- Для включения режима очистки звуковой вибрацией держите выключатель питания нажатым больше 2 секунд при выключенной электробритве. (См. стр. 26.) В этом режиме нельзя бриться.

► Переключение бритвенной головки

Режим бритья можно менять.

FREE

Мультиподвижная головка для более чистого бритья.

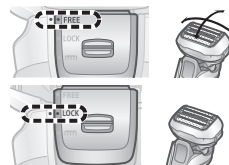

LOCK

Бритвенная головка заблокирована.

► Использование триммера

1. Сдвиньте переключатель триммера до положения «**TT**» так, чтобы триммер принял вертикальное положение.
2. Нажмите **(Ⓢ)** и приступайте к использованию.

Нажмите и удерживайте верхний регулятор **(ⓐ)**, после чего сдвиньте переключатель триммера вниз, чтобы опустить триммер.

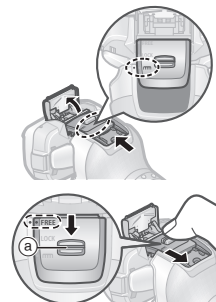

Советы для более эффективного использования

Аккуратно поднесите триммер к коже под прямым углом и медленно перемещайте вниз.

Подравнивание бакенбардов

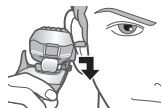

Укорачивание длинной щетины перед бритьем



- Через 20 секунд режим автоматически отключается. Его также можно выключить вручную, нажав выключатель питания.

3 Снимите бритвенную головку и почистите под струей воды.

- См. инструкции по установке и снятию бритвенной головки на стр. 27.
- Разбрызгивание уменьшится, если при промывании электробритва работает в режиме очистки звуковой вибрацией.
- После чистки водой встряхните электробритву несколько раз, чтобы удалить излишки влаги, после чего вытрите капли воды сухой тканью.



4 Полностью высушите бритвенную головку, электробритву и триммер.

- Избегайте попадания прямых солнечных лучей на устройство.



5 Смажьте электробритву.

Это обеспечит плавность движения лезвия и сохранит комфортность бритья.

1. Нанесите одну каплю смазки на каждую из сеток сеточной системы.
2. Промойте триммер и капните на него смазку.
3. Включите электробритву и дайте ей поработать вхолостую в течение 5 секунд.
4. Выключите электробритву и удалите излишки смазки с сеточной системы при помощи мягкой ткани.



Очистка электробритвы

Рекомендуется чистить электробритву после каждого использования.

Чистка водой

- Выключите электробритву и отсоедините адаптер сети переменного тока.

1 Намочите сеточную систему и нанесите на нее немного жидкого мыла для рук.



2 Нажмите и удерживайте более 2 секунд, чтобы активировать режим очистки звуковой вибрацией.

- Разбрызгивание пены уменьшится.
- Мигают по порядку индикаторы ёмкости аккумулятора.



Примечания

- Будьте осторожны, чтобы при сливании воды не ударить корпус электробритвы о раковину или какой-либо другой предмет. В противном случае возможна неисправность.
- Не протирайте растворителем, бензином, спиртом и т. д. Это может привести к неисправности, растрескиванию или обесцвечиванию деталей. Протрите разбавленной мыльной водой.
- Не используйте какие-либо моющие средства для кухни или ванной, кроме мыла для рук. Это может привести к неисправности.

Очистка с помощью щетки

Снимите бритвенную головку и внутренние лезвия. (См. на этой стр.)

► Очистка длинной щеткой

Почистите бритвенную головку, сеточную систему, корпус электробритвы и триммер при помощи длинной щетки.



► Очистка короткой щеточкой

- Очистка внутренних лезвий выполняется движением короткой щеточки в направлении, показанном на рисунке.
- Не двигайте короткой щеткой под прямым углом к лезвиям, так как это может повредить лезвия и уменьшить их остроту.

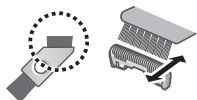

Замена сеточной системы и внутренних лезвий

Раз в год на экране появляется значок . (При однократном 3-минутном бритье раз в день)

При появлении этого значка рекомендуется проверить сеточную систему и внутренние лезвия.

Нажмите и удерживайте выключатель питания более 30 секунд, чтобы убрать значок .

Даже если значок  не выключается сразу после замены, он автоматически выключится приблизительно после 7-го использования.

Сеточная система	Ежегодно
Внутренние лезвия	Один раз в два года

► Снятие бритвенной головки

Нажмите кнопки снятия бритвенной головки и поднимите бритвенную головку.

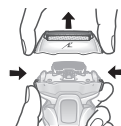

► Установка бритвенной головки

Поверните рамку для крепления сеток символом  вперед, наденьте бритвенную головку на бритву и надежно закрепите до щелчка.



► Замена сеточной системы

1. Нажмите на кнопки для снятия сеток и вытащите сеточную систему.
 - Не нажимайте кнопки для снятия сеток с излишним усилием.

Это может привести к сгибанию сеточной системы, что помешает ее надежному креплению к рамке для крепления сеток.

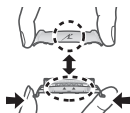

2. Совместите значок на рамке для крепления сеток (⚡) со значком на сеточной системе (△) и надежно соедините их, прижав друг к другу, пока не услышите щелчок.



► Замена внутренних лезвий

1. Отсоедините внутренние лезвия по одному.
2. Вставляйте внутренние лезвия по одному.

Примечание

Не выкидывайте рамку для крепления сеток.

► Сменные детали

Сменные детали можно приобрести у дилера или в сервисном центре.

Сменные детали для ES-LV6Q	Сеточная система и внутренние лезвия	WES9036
	Сеточная система	WES9177
	Внутренние лезвия	WES9170

Часто задаваемые вопросы

Вопрос	Ответ
Уменьшится ли емкость аккумулятора, если его долгое время не использовать?	▶ Аккумулятор теряет емкость, если он не используется более 6 месяцев, поэтому его необходимо полностью заряжать не реже, чем раз в 6 месяцев.
Можно ли заряжать электробритву после каждого использования?	▶ В электробритве используется литий-ионный аккумулятор, поэтому зарядка после каждого использования не влияет на срок эксплуатации аккумулятора.
Почему после зарядки необходимо отсоединить адаптер?	▶ Хотя зарядка аккумулятора дольше 1 часа не сказывается на его работе, отсоединение адаптера требуется для безопасности и экономии электроэнергии.
Что входит в состав смазки?	▶ В состав смазки входит жидкий парафин.
Почему после выключения прибор подает два звуковых сигнала?	▶ Звуковые сигналы сообщают о низкой емкости аккумулятора. Зарядите прибор.

Устранение неисправностей

Выполните следующие действия.

Если проблему решить не удастся, обратитесь в магазин, где был приобретен данный прибор, или в авторизованный сервисный центр Panasonic для ремонта.

Проблема	Действия
Выключатель питания не включается.	<ul style="list-style-type: none"> ▶ В зависимости от условий использования, прибор может не разблокироваться. Положите устройство на стол, а затем снова поднимите. Если оно все равно не включается, нажмите и удерживайте выключатель питания дольше 2-х секунд, чтобы принудительно разблокировать прибор.
Сенсор не реагирует.	<ul style="list-style-type: none"> ▶ В зависимости от плотности бороды или количества обрезков волос в головке электробритвы сенсор может никак не реагировать, и звук может не изменяться. Это не является неисправностью.
	<ul style="list-style-type: none"> ▶ В зависимости от типа и количества геля для бритья датчик бритья может не реагировать. Это не является неисправностью.
	<ul style="list-style-type: none"> ▶ Сенсор может не срабатывать при низком уровне заряда аккумулятора. В таком случае зарядите аккумулятор.
	<ul style="list-style-type: none"> ▶ Нанесите смазку. (См. стр. 26.) ▶ Сенсор может не срабатывать, если на лезвиях недостаточно смазки.

Проблема	Действия
Сенсор реагирует, даже если бритва не соприкасается с кожей.	<ul style="list-style-type: none"> ▶ Очистите бритву от сбритых волос. Если бритва очень грязная, снимите рамку для крепления сеток и промойте водой. (См. стр. 26.)
	<ul style="list-style-type: none"> ▶ Замените сеточную систему и/или внутренние лезвия. Ожидаемый срок службы сеточной системы и внутренних лезвий: Сеточная система: Примерно 1 год Внутренние лезвия: Примерно 2 года
Короткое время работы, даже после зарядки.	<ul style="list-style-type: none"> ▶ Нанесите смазку. ▶ Это можно устранить, выполняя очистку каждый раз после бритья.
	<ul style="list-style-type: none"> ▶ Когда число использований после одной зарядки начинает снижаться, срок службы аккумулятора приближается к концу.
Электробритва не работает даже после зарядки.	<ul style="list-style-type: none"> ▶ Используйте прибор при температуре воздуха не ниже 5 °C. ▶ Срок службы аккумулятора подошел к концу.
	<ul style="list-style-type: none"> ▶ Электробритва не будет работать с подключенным адаптером сети переменного тока. Используйте электробритву после того, как она достаточным образом зарядится, и адаптер сети переменного тока будет отключен.

Проблема	Действия
Звук работающей бритвы изменяется во время бритья.	▶ Работает датчик. Звук изменяется в зависимости от плотности бороды.
Электробритва издает громкий звук.	▶ Нанесите смазку. Если на лезвиях нет смазки, они не будут двигаться плавно и требуют большей мощности.
	▶ Бритва издает высокие звуки из-за линейного привода двигателя. Это не является неисправностью.
	▶ Убедитесь, что лезвия присоединены правильно.
	▶ Почистите сеточную систему с помощью щетки.
Усиливается запах.	▶ Это можно устранить, выполняя очистку каждый раз после бритья.
Подстриженные волосы разлетаются в стороны.	▶ Это можно устранить, выполняя очистку каждый раз после бритья. ▶ Очистите внутренние лезвия от прилипших обрезков щеточкой.
Сеточная система нагревается.	▶ Нанесите смазку.
	▶ Замените сеточную систему, если она повреждена или деформирована. (См. стр. 28.)

Проблема	Действия
Бритье не такое чистое, как раньше.	▶ Это можно устранить, выполняя очистку каждый раз после бритья.
	▶ Замените сеточную систему и/или внутренние лезвия. Ожидаемый срок службы сеточной системы и внутренних лезвий: Сеточная система: Примерно 1 год Внутренние лезвия: Примерно 2 года
	▶ Нанесите смазку.

Срок службы батареи

Срок службы аккумулятора составляет 3 года. Аккумулятор в данной электробритве не предназначен для самостоятельной замены пользователем. Заменяйте аккумулятор в официальном сервисном центре.

Извлечение встроенного аккумулятора

Перед утилизацией электробритвы удалите из неё аккумулятор. Пожалуйста, проследите за тем, чтобы утилизация батареи была выполнена в официальном пункте приема при наличии такового в Вашей стране.

Эту схему можно использовать только для утилизации бритвы и нельзя использовать для ее ремонта. Если вы разберёте бритву самостоятельно, она уже не будет водонепроницаемой, что может привести к ее неисправности.

- Снимите электробритву с адаптера сети переменного тока.
- Нажмите на переключатель питания, чтобы включить прибор, и оставьте его включенным до полной разрядки аккумулятора.

- Выполните шаги с ① по ⑤, затем приподнимите и извлеките аккумулятор.
- Избегайте короткого замыкания между положительной и отрицательной клеммами извлеченного аккумулятора, изолируя клеммы при помощи клейкой ленты.

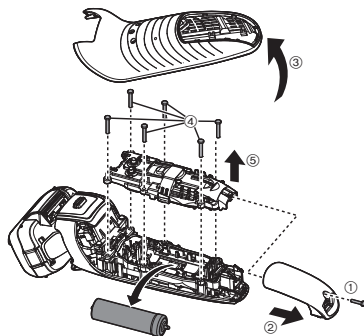

Рекомендации по охране окружающей среды и переработке отходов
 В электроинструменте используется литий-ионный аккумулятор. Пожалуйста, проследите за тем, чтобы утилизация аккумулятора была выполнена в официальном пункте приема при наличии такового в Вашей стране.

Технические характеристики

Источник питания	См. табличку номиналов на адаптере сети переменного тока. (Автоматическая подстройка под сетевое напряжение)
Рабочее напряжение электродвигателя	3,6 В---
Время зарядки	Прибл. 1 час

Данное устройство предназначено только для домашнего использования.

Примечания

1. Устанавливайте прибор на твердой плоской поверхности, за исключением отсоединяемых или несъемных частей.
2. Хранить в сухом, закрытом помещении.
3. Во время транспортировки не бросать, не подвергать излишней вибрации или ударам о другие предметы.
4. Утилизировать в соответствии с национальным и/или местным законодательством.

Правила и условия реализации не установлены изготовителем и должны соответствовать национальному и/или местному законодательству страны реализации товара.

Установленный производителем в порядке п. 2 ст. 5 Федерального Закона РФ "О защите прав потребителей" срок службы для данного изделия равен 7 годам с даты производства при условии, что изделие используется в строгом соответствии с настоящей инструкцией по эксплуатации и применимыми техническими стандартами.



Панасоник Корпорэйшн

1006, Кадома, Осака 571-8501, Япония

Сделано в Японии

Примечание:

Дата изготовления устройства (год, месяц) указана на обратной стороне в виде номера.

Номер: X X XXXXX

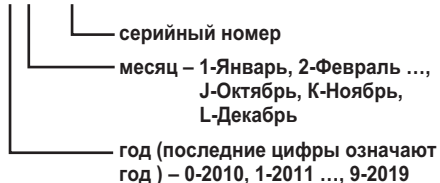

Примечание:

Дата изготовления устройства (год, месяц, день) указана на обратной стороне адаптера переменного тока.

Номер: X XX XX

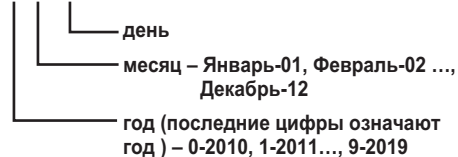

McGrp.Ru



Сайт техники и электроники

Наш сайт McGrp.Ru при этом не является просто хранилищем [инструкций по эксплуатации](#), это живое сообщество людей. Они общаются на форуме, задают вопросы о способах и особенностях использования техники. На все вопросы очень быстро находят ответы от таких же посетителей сайта, экспертов или администраторов. Вопрос можно задать как на форуме, так и в специальной форме на странице, где описывается интересующая вас техника.