

Register your product and get support at
www.philips.com/welcome

Important Information



PHILIPS



www.philips.com

 100% recycled paper
100% papier recyclé

4222.003.4094.1

ENGLISH

Introduction

Congratulations on your purchase and welcome to Philips! To fully benefit from the support that Philips offers, register your product at www.philips.com/welcome.

Important

Read this important information carefully before you use the appliance and save it for future reference.

Danger

- Never vacuum up water or any other liquid, flammable substances or hot ashes.

Warning

- Check if the voltage indicated on the appliance corresponds to the local mains voltage before you connect the appliance.
- Do not use the appliance if the plug, the mains cord or the appliance itself is damaged.
- If the mains cord is damaged, you must have it replaced by Philips, a service centre authorised by Philips or similarly qualified persons in order to avoid a hazard.
- This appliance is not intended for use by persons (including children) with reduced physical, sensory or mental capabilities, or lack of experience and knowledge, unless they have been given supervision or instruction concerning use of the appliance by a person responsible for their safety.
- Keep the appliance and its cord out of the reach of children.
- The plug must be removed from the socket-outlet before cleaning or maintaining the appliance.
- Do not point the hose, the tube or any other accessory at the eyes or ears nor put it in your mouth.

Caution

- Never use the appliance without the motor protection filter (located in the dustbag compartment). This could damage the motor and shorten the life of the appliance.
- Only use Philips s-bag® disposable synthetic dustbags or the reusable dustbag. Using other types or brands of dustbags might cause damage to the vacuum cleaner.
- Always replace the batteries of the remote control with batteries of the correct type.
- Remove the batteries of the remote control if you are not going to use the appliance for one month or more.
- To guarantee optimal dust retention and performance of the vacuum cleaner, always replace the filters with original Philips filters of the correct type (see chapter 'Ordering accessories').
- Maximum noise level: Lc = 84 dB(A)

Electromagnetic fields (EMF)

This Philips appliance complies with all applicable standards and regulations regarding exposure to electromagnetic fields.

Ordering accessories

To buy accessories or spare parts (such as dustbags, filters and additional nozzles), visit www.shop.philips.com/service or go to your Philips dealer. You can also contact the Philips Consumer Care Centre in your country (see the worldwide guarantee leaflet for contact details).

Recycling

Do not throw away the appliance with the normal household waste at the end of its life, but hand it in at an official collection point for recycling. By doing this, you help to preserve the environment.

Guarantee and support

If you need information or support, please visit www.philips.com/support or read the separate worldwide guarantee leaflet.

Troubleshooting

This chapter summarises the most common problems you could encounter with the appliance. If you are unable to solve the problem with the information below, visit www.philips.com/support for a list of frequently asked questions or contact the Consumer Care Centre in your country.

Problem	Possible cause	Solution
The suction power is insufficient.	The dustbag is full.	Empty the reusable dustbag or replace the disposable dustbag.
	The filters are dirty.	Clean or replace the filters.
	The suction power is set to a low setting.	Increase the suction power with the regulator on the appliance or on the handgrip.
	The nozzle, tube or hose is blocked up.	To remove the obstruction, disconnect the blocked-up item and connect it (as far as possible) the other way around. Switch on the vacuum cleaner to force the air through the blocked-up item in opposite direction.
When I use my vacuum cleaner I sometimes feel electric shocks.	Your vacuum cleaner builds up static electricity. The lower the air humidity, the more static electricity the appliance builds up.	Discharge the appliance by frequently holding the tube against other metal objects in the room (for example the legs of a table or chair, a radiator etc.). You can also raise the air humidity level in the room.
The infrared remote control does not function.	The batteries do not make full contact or have not been inserted properly.	Remove the lid of the battery compartment and insert the batteries correctly. Make sure the - and + poles point in the right direction.
	The batteries are empty.	Replace the batteries. You can continue to vacuum but you cannot use the remote control to increase or decrease the suction power or to switch off the appliance. To switch off the appliance, press the on/off button on the appliance.

FRANÇAIS

Introduction

Félicitations pour votre achat et bienvenue dans l'univers Philips ! Pour profiter pleinement de l'assistance Philips, enregistrez votre produit sur le site à l'adresse suivante : www.philips.com/welcome.

Important

Lisez attentivement ces informations importantes avant d'utiliser l'appareil et conservez-les pour un usage ultérieur.

Danger

- N'aspirez jamais d'eau, de liquides, de substances inflammables ni de cendres chaudes.

Avertissement

- Avant de brancher l'appareil, vérifiez que la tension indiquée sur l'appareil correspond à la tension supportée par le secteur local.
- N'utilisez jamais l'appareil si la prise, le cordon d'alimentation ou l'appareil lui-même est endommagé.
- Si le cordon d'alimentation est endommagé, il doit être remplacé par Philips, par un Centre Service Agréé Philips ou par un technicien qualifié afin d'éviter tout accident.
- Cet appareil n'est pas destiné à être utilisé par des personnes (notamment des enfants) dont les capacités physiques, sensorielles ou intellectuelles sont réduites, ou par des personnes manquant d'expérience ou de connaissances, à moins que celles-ci ne soient sous surveillance ou qu'elles n'aient reçu des instructions quant à l'utilisation de l'appareil par une personne responsable de leur sécurité.
- Tenez l'appareil et le cordon hors de portée des enfants.
- La fiche doit être retirée de la prise avant le nettoyage ou l'entretien de l'appareil.
- Ne dirigez pas le flexible, le tube ou tout autre accessoire vers les yeux ou les oreilles et ne les placez pas dans votre bouche.

Attention

- N'utilisez jamais l'appareil sans le filtre de protection du moteur (situé dans le compartiment du sac). Vous risqueriez d'endommager le moteur et de réduire la durée de vie de l'appareil.

- Utilisez exclusivement des sacs synthétiques jetables s-bag® de Philips ou le sac réutilisable. L'utilisation d'autres types ou marques de sacs pourrait endommager l'aspirateur.
- Remplacez toujours les piles de la télécommande par des piles de même type.
- Retirez les piles de la télécommande si vous n'avez pas l'intention d'utiliser l'appareil pendant un mois ou plus.
- Pour garantir les performances et les qualités d'aspiration de l'aspirateur, remplacez toujours les filtres par des filtres Philips appropriés (voir le chapitre « Commande d'accessoires »).
- Niveau sonore maximal : Lc = 84 dB(A)

Champs électromagnétiques (CEM)

Cet appareil Philips est conforme à toutes les normes et à tous les règlements applicables relatifs à l'exposition aux champs électromagnétiques.

Commande d'accessoires

Pour acheter des accessoires ou des pièces de rechange (par ex. des sacs, des filtres et des embouts supplémentaires), visitez le site Web www.shop.philips.com/service ou rendez-vous chez votre revendeur Philips. Vous pouvez également contacter le Service Consommateurs Philips de votre pays (voir le dépliant de garantie internationale pour les coordonnées).

Recyclage

Lorsqu'il ne fonctionnera plus, ne jetez pas l'appareil avec les ordures ménagères, mais déposez-le à un endroit assigné à cet effet, où il pourra être recyclé. Vous contribuerez ainsi à la protection de l'environnement.

Garantie et assistance

Si vous avez besoin d'une assistance ou d'informations supplémentaires, consultez le site Web www.philips.com/support ou lisez le dépliant séparé sur la garantie internationale.

Dépannage

Cette rubrique présente les problèmes les plus courants que vous pouvez rencontrer avec votre appareil. Si vous ne parvenez pas à résoudre le problème à l'aide des informations ci-dessous, rendez-vous sur www.philips.com/support pour consulter les questions fréquemment posées, ou contactez le Service Consommateurs de votre pays.

Problème	Cause possible	Solution
La puissance d'aspiration est insuffisante.	Le sac est plein.	Videz le sac réutilisable ou remplacez le sac jetable.
	Les filtres sont sales.	Nettoyez ou remplacez les filtres.
	La puissance d'aspiration est réglée sur un niveau trop bas.	Augmentez la puissance d'aspiration à l'aide du régulateur situé sur l'appareil ou sur la poignée.
	L'embout, le tube ou le tuyau est bouché.	Le cas échéant, détachez l'élément bouché et raccordez-le (tant que possible) dans le sens inverse. Allumez l'aspirateur pour forcer l'air à traverser l'élément bouché dans l'autre sens.
Lorsque je passe l'aspirateur, je ressens parfois des décharges électriques.	Votre aspirateur produit de l'électricité statique. Moins l'air est humide dans une pièce, plus l'appareil produit de l'électricité statique.	Déchargez l'appareil en plaçant fréquemment le tube contre d'autres objets métalliques de la pièce (par exemple, des pieds de table ou de chaise, un radiateur, etc.). Vous pouvez également augmenter le niveau d'humidité de l'air dans la pièce.
La télécommande infrarouge ne fonctionne pas.	Les piles sont mal insérées ou ont été insérées à l'envers.	Retirez le couvercle du compartiment à piles et insérez les piles correctement. Veillez à respecter la polarité des piles.

Problème	Cause possible	Solution
	Les piles sont vides.	Remplacez les piles. Vous pouvez continuer de passer l'aspirateur, mais vous ne pouvez pas utiliser la télécommande pour augmenter ou diminuer la puissance d'aspiration ni pour éteindre l'appareil. Pour éteindre l'appareil, appuyez sur le bouton marche/arrêt de l'appareil.

ҚАЗАҚША

Кіріспе

Өнімді сатып алуыңызбен құттықтаймыз және Philips компаниясына қош келдіңіз! Philips компаниясы ұсынатын қолдауды толығымен пайдалану үшін өніміңізді www.philips.com/welcome веб-бетінде тіркеңіз.

Маңызды

Құралды қолданбастан бұрын осы маңызды ақпаратты мұқият оқып шығып, оны келешекте қарау үшін сақтап қойыңыз.

Қауіпті жағдайлар

- Ешқашан суды немесе басқа сұйықтықты, жанғыш заттарды немесе ыстық күлді сормаңыз.

Абайлаңыз!

- Құралды қоспас бұрын, онда көрсетілген кернеудің жергілікті желі кернеуіне сәйкес келетінін тексеріп алыңыз.
- Штепсельдік ұшы, қуат сымы немесе өзі зақымданған болса, құралды қолданбаңыз.
- Қуат сымы зақымданған болса, қауіпті жағдай орын алмауы үшін, оны тек Philips компаниясында, Philips мақұлдаған қызмет орталығында немесе білікті мамандар ауыстыруы керек.
- Қауіпсіздігіне жауапты адамның қадағалауынсыз немесе құрылғыны пайдалану нұсқауларының, физикалық және ойлау қабілеті шектеулі, сезімталдығы төмен, сондай-ақ білімі мен тәжірибесі аз адамдар (соның ішінде балалар) бұл құрылғыны қолданбауы керек.
- Құралды және оның сымын балалардың қолдары жетпейтін жерде сақтаңыз.
- Құралды тазаламас немесе жөндемес бұрын, штепсельді розеткадан ажырату керек.
- Шлангіні, түтікті немесе басқа қосалқы құралды көзіңізге қаратпаңыз немесе аузыңызға салмаңыз.

Ескерту

- Моторды қорғайтын сүзгіні (шаң дорбасы бөлігінде орналасқан) орнатпастан, құрылғыны қолданбаңыз. Моторға зақым келуі, сондай-ақ құрылғының қызмет мерзімін қысқартуы мүмкін.
- Тек бір рет пайдаланылатын Philips s-bag® синтетикалық шаң дорбаларын немесе қайта пайдалануға болатын шаң дорбаларын қолданыңыз. Басқа түрлердегі немесе брендтегі шаң дорбалары шаңсорғышты зақымдауы мүмкін.
- Әрқашан қашықтан басқару құралының батареяларын дұрыс түрге жататын батареялармен ауыстырыңыз.
- Құрылғыны бір ай немесе одан көбірек пайдаланбайтын болсаңыз, қашықтан басқару құралының батареяларын алыңыз.
- Шаң сорғыш шаңды жақсылап жинап, оңтайлы қызмет көрсетуі үшін, сүзгілерді тек түпнұсқа Philips сүзгілерінің дұрыс түрімен алмастырыңыз («Қосалқы құралдарға тапсырыс беру» тарауын қараңыз).
- Ең жоғарғы шу деңгейі: Lc = 84 дБ(А).

Электромагниттік өрістер (ЭМӨ)

Осы Philips құралы электрмагниттік өрістерге қатысты барлық қолданыстағы стандарттар мен ережелерге сәйкес келеді.

Қосалқы құралдарға тапсырыс беру

Қосалқы құралдар немесе қосалқы бөлшектер (шаң дорбалары, сүзгілер және қосымша саптамалар сияқты) сатып алу үшін, www.shop.philips.com/service сайтына кіріңіз немесе Philips дилеріне барыңыз. Сондай-ақ, еліңіздегі Philips Тұтынушыларды қолдау орталығына хабарласыңыз (байланыс мәліметтерін дүниежүзілік кепілдік парақшасынан қараңыз).

Өңдеу

Қызмет мерзімі аяқталғанда, құралды әдеттегі қоқыспен бірге тастамай, ресми жинау орнына тапсырыңыз. Осылайша, сіз қоршаған ортаны сақтауға көмектесесіз.

Кепілдік және қолдау

Егер сізге ақпарат немесе қолдау қажет болса, www.philips.com/support сайтына кіріңіз немесе бөлек дүниежүзілік кепілдік парақшасын оқыңыз.

Ақаулықтарды жою

Бұл тарауда құрылғыда ең жиі кездесетін мәселелер жинақталған. Төмендегі ақпараттың көмегімен мәселені шеше алмасаңыз, жиі қойылатын сұрақтар тізімін көру үшін www.philips.com/support торабына кіріңіз немесе еліңіздегі Тұтынушыларды қолдау орталығына хабарласыңыз.

Проблема	Ықтимал себебі	Шешімі
Сорғызу қуаты жеткіліксіз.	Шаң дорбасы толы.	Қайта пайдаланылатын шаң дорбасын босатыңыз немесе бір рет пайдаланылатын шаң дорбасын ауыстырыңыз.
	Сүзгілер кірлеген.	Сүзгілерді тазаланыз немесе алмастырыңыз.
	Сору қуаты төменгі параметрге орнатылған.	Құрылғыдағы немесе тұтқадағы реттегішпен сору қуатын көбейтіңіз.
	Саптама, түтік немесе шланг бітеліп қалған.	Бітеліп қалған бөлікті ажыратып, керісінше жалғаңыз (мүмкіндік болса). Шаңсорғышты қосып, тұрып қалған затты кері бағытта сорғызу арқылы шығарып алыңыз.
Шаңсорғышты пайдаланғанда кейде электр сокқыларын аламын.	Шаңсорғышта статикалық электр жиналады. Ауа ылғалдылығы неғұрлым төмен болса, құрылғыда соғұрлым көп статикалық электр жиналады.	Түтікті бөлмедегі металл заттарға жиі тигізіп тұру арқылы құрылғыны зарядсыздандырыңыз (мысалы, үстелдің немесе орындықтың аяқтары, радиатор және т.б.). Бөлмедегі ауа ылғалдылығын да көтере аласыз.
Инфрақызыл қашықтан басқару пульті жұмыс істемейді.	Батареялар толығымен тиіп тұрған жоқ немесе дұрыстап салынбаған.	Батарея бөлімінің қақпағын алып, батареяларды дұрыс салыңыз. – және + полюстері дұрыс бағытта екенін тексеріңіз.
	Батарея қуаты таусылған.	Батареяларды ауыстырыңыз. Шаңсорғышты пайдалануды жалғастыра аласыз, бірақ сору қуатын арттыру немесе азайту немесе құрылғыны өшіру үшін қашықтан басқару құралын пайдалану мүмкін емес. Құрылғыны өшіру үшін құрылғыдағы қосу/өшіру түймесін басыңыз.

Шаң жинайтын дорбасы бар шаң сорғыш
Өндіруші: "Филипс Консьюмер Лайфстайл Б.В.", Туссендиепен 4, 9206 АД, Драхтен, Нидерланды
Ресей және Кедендік Одақ территориясына импорттаушы: "Филипс" ЖШҚ, Ресей Федерациясы, 123022 Мәскеу қаласы, Сергей Макеев көшесі, 13-үй, тел. +7 495 961-1111
FC9176, FC9174, FC9170, FC9150: 230 V; 50-60 Hz; 1800 W
Тұрмыстық қажеттіліктерге арналған

РУССКИЙ

Введение

Поздравляем с покупкой продукции Philips! Чтобы воспользоваться всеми преимуществами поддержки Philips, зарегистрируйте прибор на веб-сайте www.philips.com/welcome.

Важная информация

Перед началом эксплуатации прибора внимательно ознакомьтесь с настоящим буклетом и сохраните его для дальнейшего использования в качестве справочного материала.

Опасно!

- Запрещается убирать при помощи пылесоса воду и другие жидкости, горючие вещества и горячий пепел.

Предупреждение

- Перед подключением прибора убедитесь, что указанное на нем номинальное напряжение соответствует напряжению местной электросети.
- Запрещено пользоваться прибором, если сетевая вилка, сетевой шнур или сам прибор повреждены.
- В случае повреждения сетевого шнура его необходимо заменить. Чтобы обеспечить безопасную эксплуатацию прибора, заменяйте шнур только в авторизованном сервисном центре Philips или в сервисном центре с персоналом аналогичной квалификации.
- Данный прибор не предназначен для использования лицами (включая детей) с ограниченными возможностями сенсорной системы или ограниченными умственными или физическими способностями, а также лицами с недостаточным опытом и знаниями, кроме как под контролем и руководством лиц, ответственных за их безопасность.
- Храните прибор и шнур в недоступном для детей месте.
- Перед очисткой или выполнением технического обслуживания прибора всегда извлекайте вилку из розетки электросети.
- Не подносите шланг, трубку или другие аксессуары к глазам, ушам и рту.

Внимание!

- Запрещается пользоваться прибором без фильтра защиты электродвигателя (расположен в отсеке мешка для сбора пыли). Это может привести к повреждению двигателя и сокращению срока службы прибора.
- Используйте только одноразовые синтетические мешки для сбора пыли Philips s-bag® или многоразовые мешки.
- Использование мешков других типов, а также мешков других производителей может привести к поломке пылесоса.
- Всегда заменяйте батареи пульта ДУ только соответствующим типом батарей.
- Если прибор не будет использоваться в течение месяца или дольше, следует извлечь батареи из пульта ДУ.
- Для обеспечения оптимального удержания пыли и работы пылесоса всегда заменяйте фильтры оригинальными фильтрами Philips необходимого типа (см. главу "Заказ аксессуаров").
- Максимальный уровень шума: Lc = 84 дБ(А)

Электромагнитные поля (ЭМП)

Этот прибор Philips соответствует всем применимым стандартам и нормам по воздействию электромагнитных полей.

Заказ аксессуаров

Чтобы приобрести аксессуары или запасные части (например, мешки для сбора пыли, фильтры и дополнительные насадки), посетите веб-сайт www.shop.philips.com/service или обратитесь в местную торговую организацию Philips. Вы также можете обратиться в местный центр поддержки потребителей Philips (контактные данные указаны на гарантийном талоне).

Утилизация

После окончания срока службы не выбрасывайте прибор вместе с бытовыми отходами. Передайте его в специализированный пункт для дальнейшей утилизации. Этим вы поможете защитить окружающую среду.

Гарантия и поддержка

Для получения поддержки или информации посетите веб-сайт www.philips.com/support или ознакомьтесь с информацией на гарантийном талоне.

Поиск и устранение неисправностей

Данная глава посвящена наиболее распространенным проблемам, возникающим при использовании прибора. Если самостоятельно справиться с возникшими проблемами не удастся, см. список часто задаваемых вопросов на веб-странице www.philips.com/support или обратитесь в центр поддержки потребителей в вашей стране.

Проблема	Возможная причина	Способы решения
Мощность всасывания недостаточна.	Мешок для пыли заполнен.	Очистите мешок многократного использования или замените одноразовый мешок для сбора пыли.
	Фильтры загрязнены.	Очистите или замените фильтры.
	Регулятор мощности всасывания установлен в положение низкой мощности.	С помощью регулятора на приборе или ручке увеличьте силу всасывания.
	Засорены насадка, трубка или шланг.	Для удаления засора отсоедините засоренную деталь и присоедините ее (как можно плотнее) обратной стороной. Включите пылесос для продува засоренной детали в обратном направлении.
Иногда во время использования пылесоса возникают электрические разряды.	Пылесос накапливает статическое электричество. Чем ниже влажность воздуха в помещении, тем больше накапливается статического электричества.	Для снятия статического заряда чаще подносите трубку пылесоса к металлическим предметам, находящимся в помещении (например, к ножке стола или стула, к батарее отопления и пр.). Кроме того, можно повысить уровень влажности воздуха в помещении.
Инфракрасный пульт ДУ не работает.	Батареи установлены неправильно или вставлены не до конца.	Снимите крышку отсека для батарей и правильно установите батареи. Соблюдайте полярность установки батарей ("+" и "-").
	Разряжен аккумулятор.	Замените батареи. Можно продолжить уборку, но вы не сможете увеличить или уменьшить мощность всасывания, а также выключить прибор при помощи пульта ДУ. Для выключения прибора нажмите кнопку питания на приборе.

Мешковый пылесос
Изготовитель: "Филипс Консьюмер Лайфстайл Б.В.", Туссендиен 4, 9206 АД, Драхтен, Нидерланды
Импортер на территорию России и Таможенного Союза: ООО «Филипс», Российская Федерация, 123022 г. Москва, ул. Сергея Макеева, д.13, тел. +7 495 961-1111
FC9176, FC9174, FC9170, FC9150: 230V; 50-60 Hz; 1800 W
Для бытовых нужд

TÜRKÇE

Giriş

Ürünümüzü satın aldığınız için teşekkür ederiz. Philips'e hoş geldiniz! Philips'in sunduğu destekten faydalanabilmek için lütfen ürününüzü şu adresten kaydedin: www.philips.com/welcome.

Önemli

Cihazı kullanmadan önce bu önemli bilgileri dikkatlice okuyun ve gelecekte başvurmak üzere saklayın.

Tehlike

- Hiçbir zaman su veya başka bir sıvıyı, yanıcı maddeleri veya sıcak külleri süpürmeyin.

Uyarı

- Cihazı prize takmadan önce, üstünde yazılı olan gerilimin, evinizdeki şebeke gerilimiyle aynı olup olmadığını kontrol edin.

- Cihazın fişi, kordonu veya kendisi hasarlıysa kesinlikle kullanmayın.
- Cihazın elektrik kablosu hasarlıysa, bir tehlike oluşturmasını önlemek için mutlaka Philips'in yetki verdiği bir servis merkezi veya benzer şekilde yetkilendirilmiş kişiler tarafından değiştirilmesini sağlayın.
- Bu cihaz, güvenliklerinden sorumlu kişilerin nezareti veya talimatı olmadan, fiziksel, sinirsel ya da zihinsel becerileri gelişmemiş veya bilgi ve tecrübe açısından yetersiz kişiler tarafından (çocuklar da dahil) kullanılmamalıdır.
- Cihazı ve kablosunu çocukların ulaşabilecekleri yerlerden uzak tutun.
- Cihazı temizlemeden veya cihazın bakımını yapmadan önce fişi prizden çekilmelidir.
- Hortumu, boruyu veya diğer herhangi bir aksesuarın gözlerinize veya kulaklarınıza tutmayın ya da ağzınıza sokmayın.

Dikkat

- Motor koruma filtresi (toz torbası bölmesindedir) olmadan cihazı kesinlikle kullanmayın. Bu, motorun zarar görmesine ve cihazın kullanım ömrünün azalmasına neden olabilir.
- Sadece Philips s-bag® tek kullanımlık sentetik toz torbalarnı veya tekrar kullanılabilir toz torbalarnı kullanın. Diğer toz torbası türleri veya markaları, elektrikli süpürgeye zarar verebilir.
- Uzaktan kumandanın pillerini mutlaka uygun tip pillerle değiştirin.
- Cihazı bir ay veya daha uzun bir süre kullanmayacaksanız uzaktan kumandanın pillerini çıkartın.
- Elektrikli süpürge için optimum toz tutma ve performans sağlama için, filtreleri her zaman doğru tipteki orijinal Philips filtreleri ile değiştirin (bkz. 'Aksesuar siparişi' bölümü).
- Maksimum gürültü düzeyi: Lc = 84 dB(A)

Elektromanyetik alanlar (EMF)

Bu Philips cihazı, elektromanyetik alanlara maruz kalmaya ilişkin geçerli tüm standartlara ve düzenlemelere uygundur.

Aksesuarların siparişi edilmesi

Aksesuar veya yedek parça (toz torbalarnı, filtreleri ve ek başlıklar gibi) satın almak için www.shop.philips.com/service adresini ziyaret edin ya da Philips bayinize gidin. Aynı zamanda ülkenizdeki Philips Müşteri Hizmet Merkezi ile iletişim kurabilirsiniz (iletişim bilgileri için dünya çapında garanti kitapçığına başvurun).

Geri dönüşüm

Kullanım ömrü sonunda, cihazı normal evsel atıklarınızla birlikte atmayın; bunun yerine, geri dönüşüm için resmi toplama noktalarına teslim edin. Böylece, çevrenin korunmasına yardımcı olursunuz.

Garanti ve destek

Bilgi veya desteğe ihtiyaç duyarsanız, lütfen www.philips.com/support adresini ziyaret edin veya dünya çapında garanti kitapçığına okuyun.

Sorun giderme

Bu bölüm, cihazda en sık karşılaşılabileceğiniz sorunları özetlemektedir. Sorunu aşağıdaki bilgilerle çözemiyorsanız, sık sorulan sorular listesi için www.philips.com/support adresini ziyaret edin veya ülkenizdeki Müşteri Destek Merkezi ile iletişim kurun.

Sorun	Nedeni	Çözüm
Emiş gücü yetersiz.	Toz torbası dolu olabilir.	Tekrar kullanılabilir toz torbasını boşaltın veya tek kullanımlık toz torbasını değiştirin.
	Filtreler kirli olabilir.	Filtreleri temizleyin ya da değiştirin.
	Emiş gücü düşük ayarda olabilir.	Emme gücünü cihazdaki veya saptaki regülatörle artırmak.
	Başlık, boru veya hortum tıkanmış olabilir.	Herhangi bir tıkanma söz konusu olduğunda, tıkanan aparatı çıkartarak ters taraftan (mümkün olduğunca uzak) takın. Elektrikli süpürgeyi açarak tıkanmış parçaya ters yönden hava gönderin.

Elektrikli süpürgeyi kullanırken bazen elektrik çarpmış gibi hissediyorum.	Elektrikli süpürge statik elektrik birikmiştir. Havadaki nem ne kadar düşük olursa, cihazlarda biriken statik elektrik o kadar yüksek olur.	Boruyu sık sık odadaki diğer metal nesnelere değdirerek cihaz yükünü boşaltın (örneğin, masanın veya sandalyenin ayakları, radyatör vb.). Odadaki havanın nem seviyesini de artırabilirsiniz.
--	---	---

Sorun	Nedeni	Çözüm
Kızılötesi uzaktan kumanda çalışmıyor.	Piller tam olarak temas etmiyor veya düzgün şekilde takılmamış.	Pil yuvasının kapağını kaldırdın ve pilleri düzgün şekilde takın. - ve + kutupların doğru yönde yerleştirilmiş olduğundan emin olun.
	Piller bitmiştir.	Pilleri değiştirin. Elektrikli süpürgeyi kullanmaya devam edebilirsiniz, ancak emiş gücünü artırmak veya azaltmak için ya da cihazı kapatmak için uzaktan kumandayı kullanamazsınız. Cihazı kapatmak için cihaz üzerindeki açma/kapama düğmesine basın.

УКРАЇНСЬКА

Вступ

Вітаємо Вас із покупкою та ласкаво просимо до клубу Philips! Щоб у повній мірі скористатися підтримкою, яку пропонує компанія Philips, зареєструйте свій виріб на веб-сайті www.philips.com/welcome.

Важлива інформація

Уважно прочитайте цю важливу інформацію перед початком користування пристроєм та зберігайте його для довідки в подальшому.

Небезпечно

- У жодному разі не використовуйте пристрій для прибирання води чи іншої рідини, займистих речовин чи гарячого попелу.

Попередження

- Перед тим як під'єднати пристрій до електромережі, перевірте, чи збігається напруга, вказана на пристрої, з напругою у мережі.
- Не використовуйте пристрій, якщо штекер, шнур живлення або сам пристрій пошкоджено.
- Якщо шнур живлення пошкоджений, для уникнення небезпеки його необхідно замінити, звернувшись до компанії Philips, уповноваженого сервісного центру або фахівців із належною кваліфікацією.
- Цей пристрій не призначено для користування особами (включаючи дітей) з послабленими фізичними відчуттями чи розумовими здібностями, або без належного досвіду та знань, крім випадків користування під наглядом чи за вказівками особи, яка відповідає за безпеку їх життя.
- Тримайте пристрій і шнур подалі від дітей.
- Перед чищенням чи обслуговуванням пристрою завжди виймайте штекер із розетки.
- Не спрямовуйте шланг, трубку чи інше приладдя в очі чи у вуха, а також не беріть їх до рота.

Увага

- У жодному разі не використовуйте пристрій без фільтра захисту двигуна (знаходиться у відділенні для пилу). Це може пошкодити двигун і зменшити термін роботи пристрою.
- Використовуйте лише одноразові синтетичні або багаторазові мішки для пилу Philips s-bag®. Використання мішків для пилу інших типів чи марок може пошкодити пилосос.
- Завжди замінюйте батареї пульта дистанційного керування на батареї відповідного типу.
- Виймайте батареї з пульта дистанційного керування, якщо Ви не маєте наміру використовувати пристрій протягом місяця чи довше.
- Для забезпечення оптимальної ефективності роботи пилососа завжди замінюйте фільтри оригінальними фільтрами Philips відповідного типу (див. розділ "Замовлення приладдя").
- Максимальний рівень шуму: L_s = 84 дБ (А)

Електромагнітні поля (ЕМП)

Цей пристрій Philips відповідає усім чинним стандартам та правовим нормам, що стосуються впливу електромагнітних полів.

Замовлення приладдя

Щоб придбати приладдя чи запасні частини (такі як мішки для пилу, фільтри та додаткові насадки), відвідайте веб-сайт www.shop.philips.com/service або зверніться до дилера Philips. Можна також звернутися до Центру обслуговування клієнтів Philips у Вашій країні (контактну інформацію шукайте в гарантійному талоні).

Утилізація

Не викидайте пристрій разом із звичайними побутовими відходами, а здавайте його в офіційний пункт прийому для повторної переробки. Таким чином, Ви допомагаєте захистити довкілля.

Гарантія та підтримка

Якщо Вам необхідна інформація чи підтримка, відвідайте веб-сайт www.philips.com/support чи прочитайте окремий гарантійний талон. Компанія Philips встановлює строк служби на даний виріб – не менше 5 років.

Усунення несправностей

У цьому розділі зведено основні проблеми, які можуть виникнути під час використання пристрою. Якщо Ви не в змозі вирішити проблему за допомогою інформації, поданої нижче, відвідайте веб-сайт www.philips.com/support для перегляду списку частих запитань або зверніться до Центру обслуговування клієнтів у своїй країні.

Проблема	Можлива причина	Вирішення
Недостатня потужність всмоктування.	Мішок для пилу повний.	Спорожніть багаторазовий мішок для пилу або замініть одноразовий мішок для пилу.
	Фільтри брудні.	Почистіть або замініть фільтри.
	Вибрано низьке налаштування потужності всмоктування.	Збільшіть потужність всмоктування за допомогою регулятора на пристрої чи ручці.
	Насадку, трубку або шланг заблоковано.	Щоб усунути перешкоду, від'єднайте деталь, що забилася, і (якщо це можливо) приєднайте її іншим кінцем. Увімкніть пилосос, щоб повітря "прочистило" деталь у зворотному напрямку.
Під час використання пилососа інколи відчутно дію електричного струму.	На пилососі накопичується електростатичний заряд. Що нижча вологість повітря, то більше електростатичного заряду накопичується на пилососі.	Розряджайте пристрій, час від часу спираючи трубку на інші металеві предмети у кімнаті (наприклад, ніжки столу чи крісла, радіатор тощо). Можна також підвищити рівень вологості у кімнаті.
Інфрачервоний пульт дистанційного керування не працює.	Батареї не мають повного контакту або їх не встановлено належним чином.	Зніміть кришку батарейного відсіку і встановіть батареї належним чином. Перевірте, чи полюси "+" і "-" розташовані правильно.
	Батареї розряджені.	Замініть батареї. Можна продовжувати прибирати, але неможливо користуватися пультом дистанційного керування для зменшення чи зменшення потужності всмоктування або вимкнення пристрою. Щоб вимкнути пристрій, натисніть кнопку "увімк./вимк." на пристрої.

Register your product and get support at
www.philips.com/welcome

FC9175, FC9174, FC9173, FC9172, FC9171,
FC9170, FC9160, FC9153, FC9150



PHILIPS



2



3



4



5



6



7



8

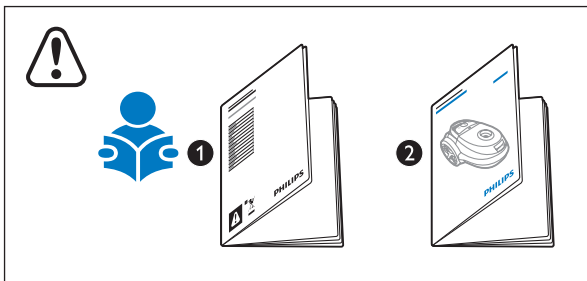

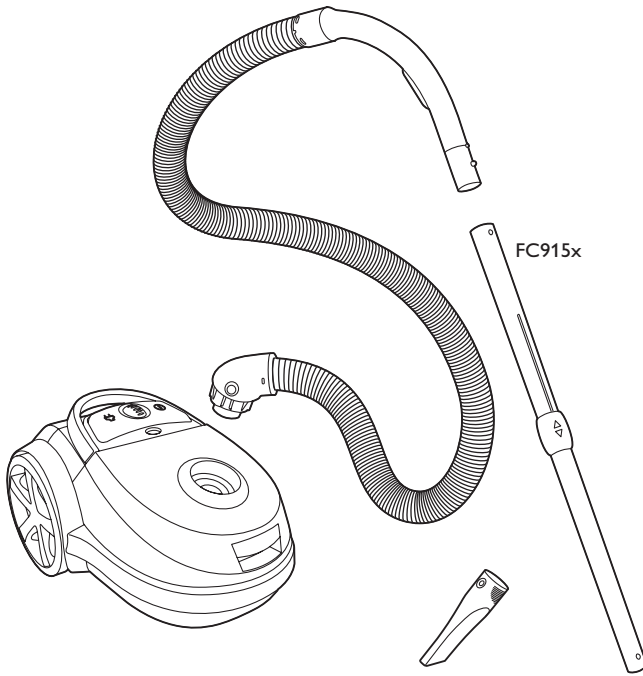

FC915x

FC9175
FC9174

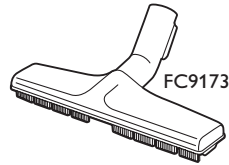
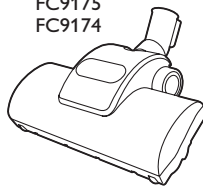

FC9173

FC9175
FC9172

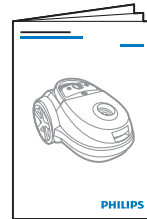
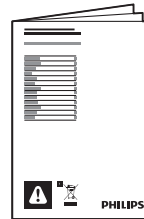
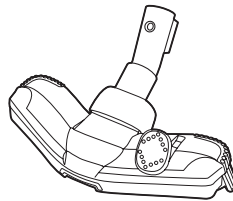
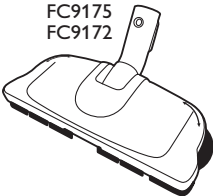

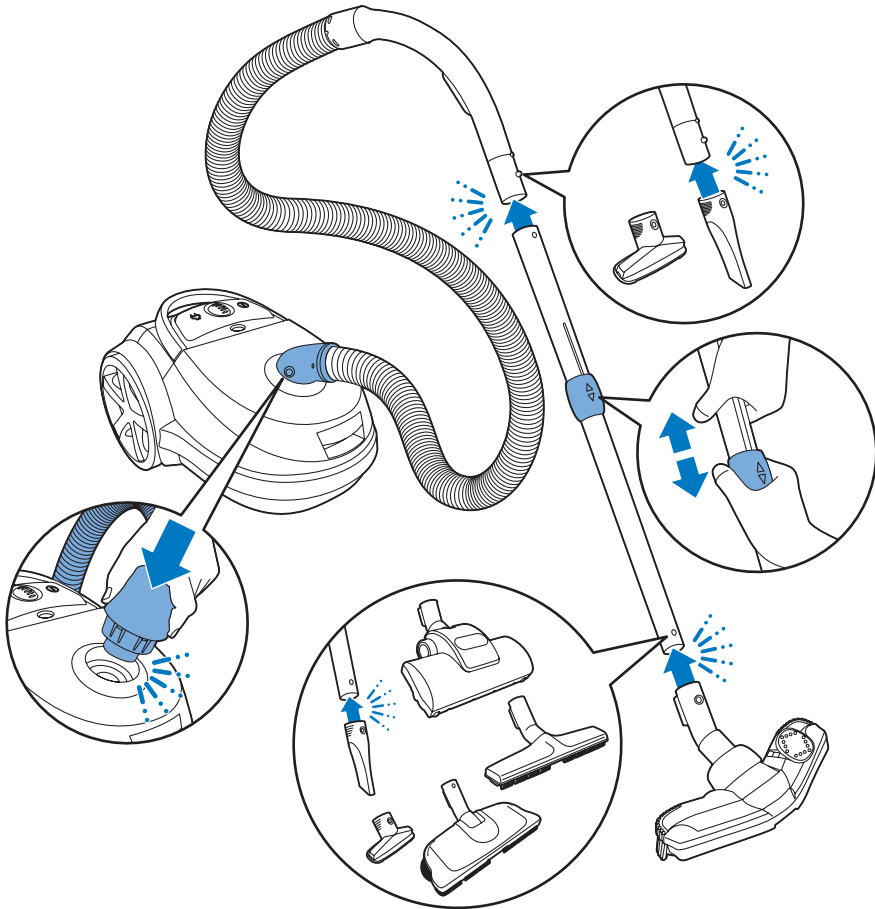

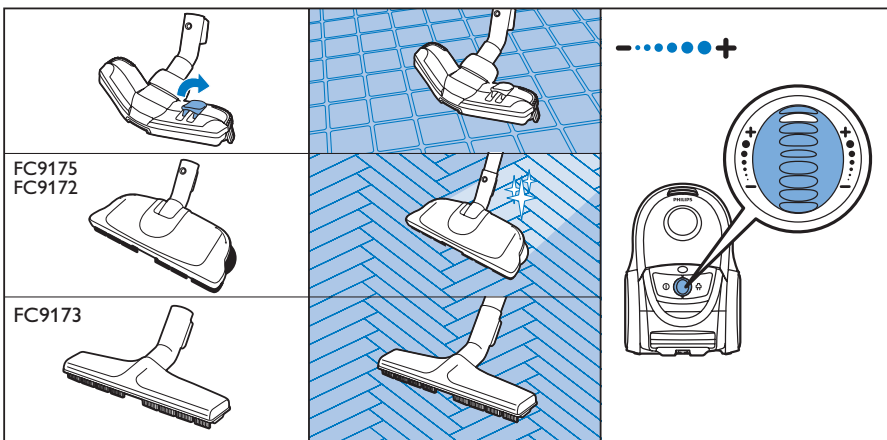
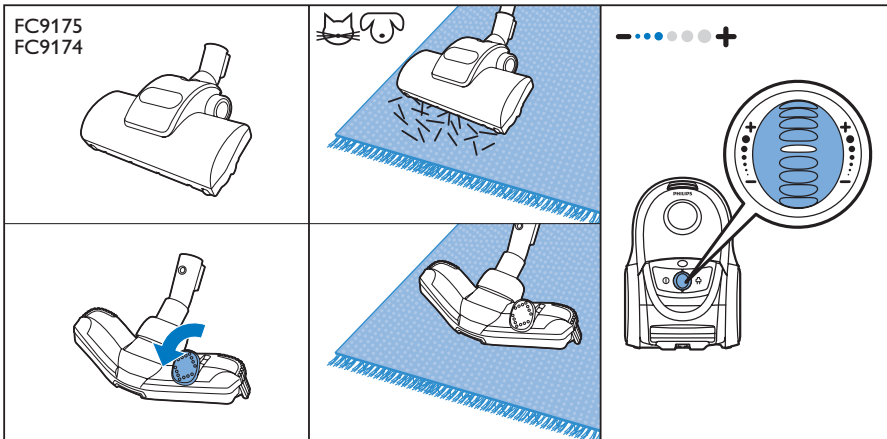
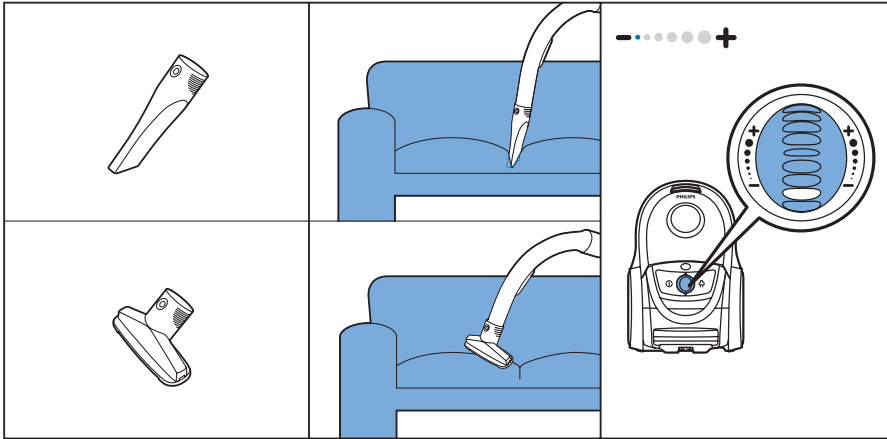

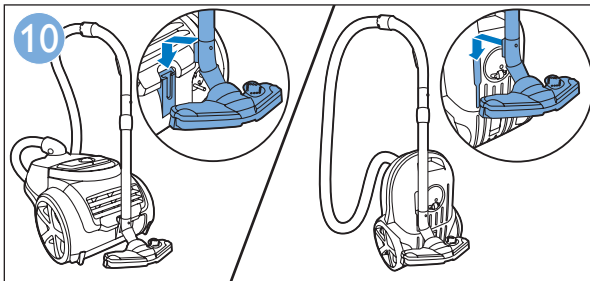
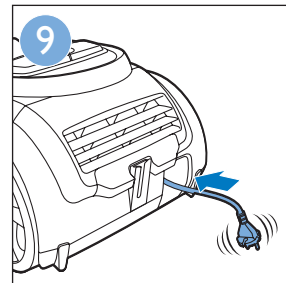
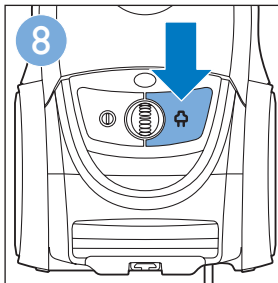
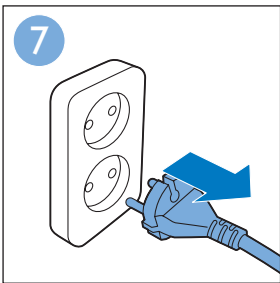
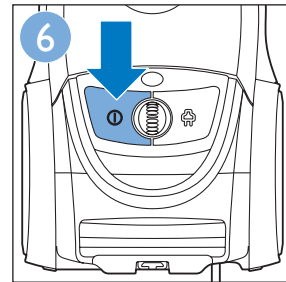
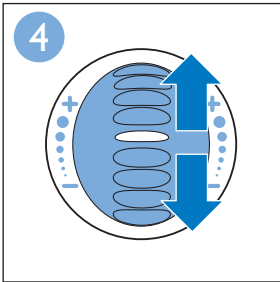
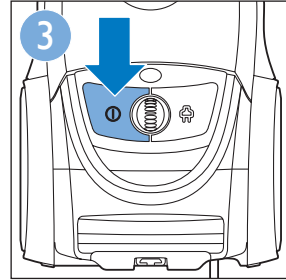
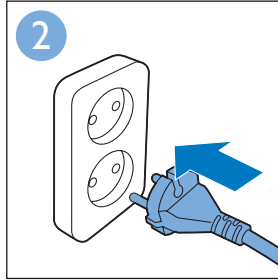
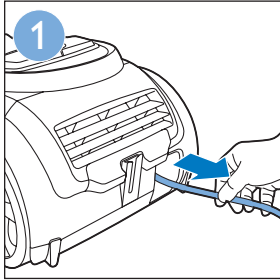

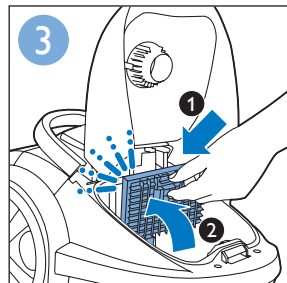
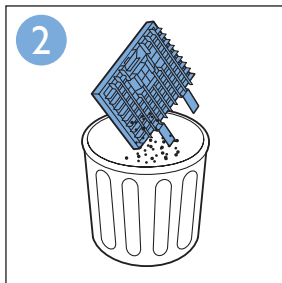
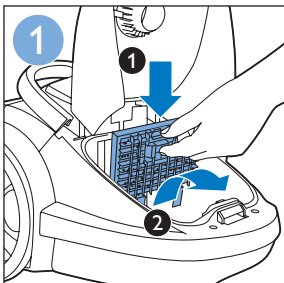
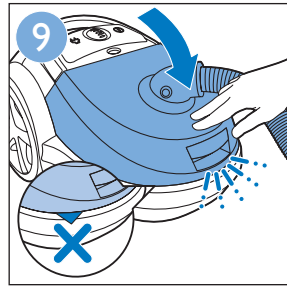
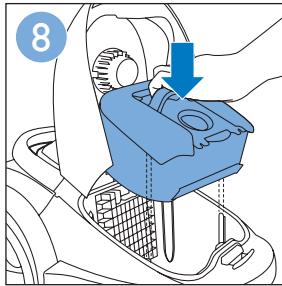
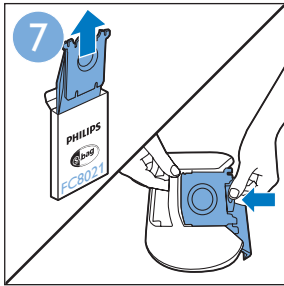
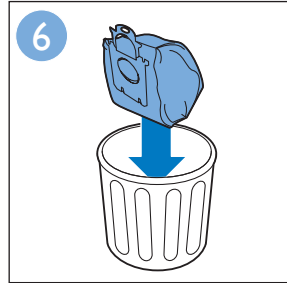
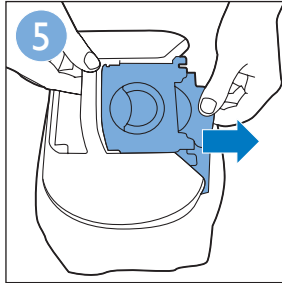
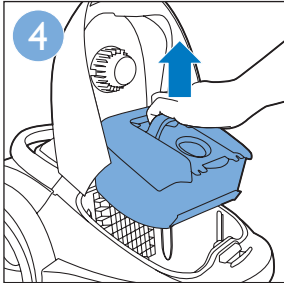
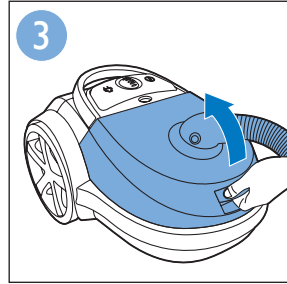
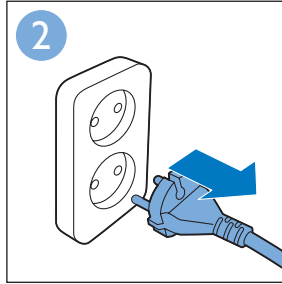
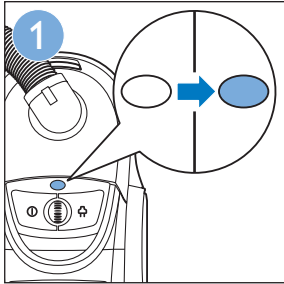

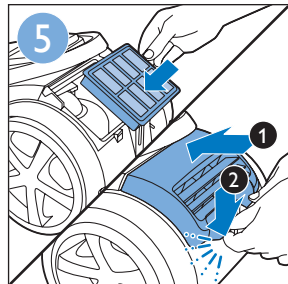
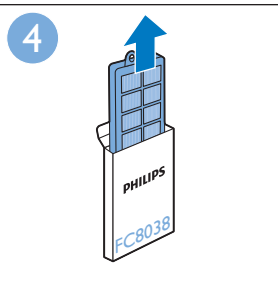
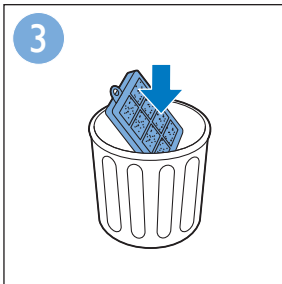
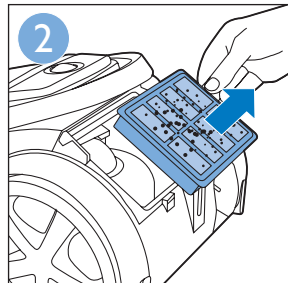
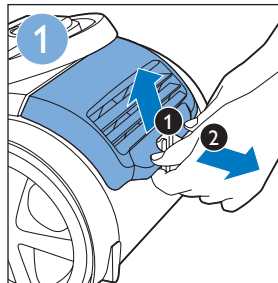
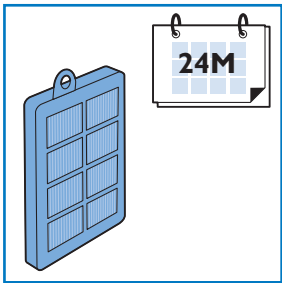
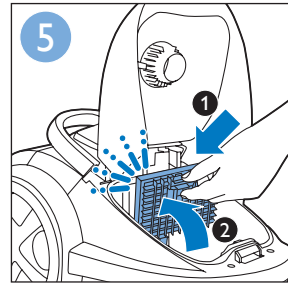
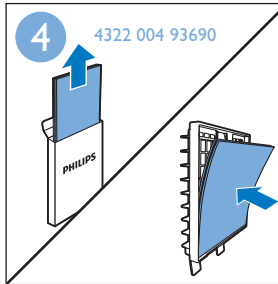
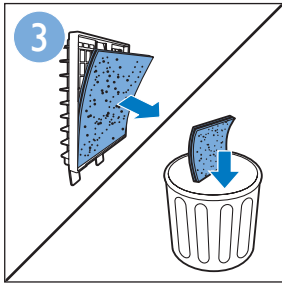
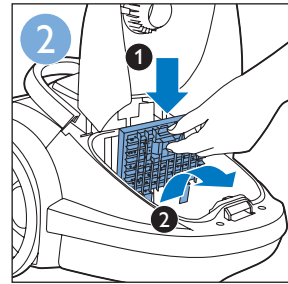
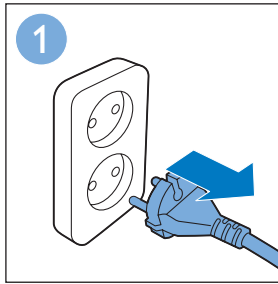
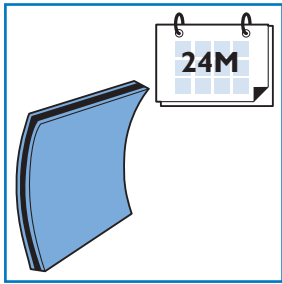

McGrp.Ru



Сайт техники и электроники

Наш сайт McGrp.Ru при этом не является просто хранилищем [инструкций по эксплуатации](#), это живое сообщество людей. Они общаются на форуме, задают вопросы о способах и особенностях использования техники. На все вопросы очень быстро находят ответы от таких же посетителей сайта, экспертов или администраторов. Вопрос можно задать как на форуме, так и в специальной форме на странице, где описывается интересующая вас техника.