



---

**BG** Барабанна сушилня  
**HR** Sušilica

---

Ръководство за употреба  
Upute za uporabu

2  
31

## СЪДЪРЖАНИЕ

1. ИНФОРМАЦИЯ ЗА БЕЗОПАСНОСТ.....	3
2. ИНСТРУКЦИИ ЗА БЕЗОПАСНОСТ.....	6
3. ОПИСАНИЕ НА УРЕДА.....	8
4. КОНТРОЛЕН ПАНЕЛ.....	9
5. ТАБЛИЦА НА ПРОГРАМИТЕ.....	10
6. ОПЦИИ.....	11
7. НАСТРОЙКИ.....	13
8. ПРЕДИ ПЪРВОНАЧАЛНА УПОТРЕБА.....	15
9. ВСЕКИДНЕВНА УПОТРЕБА.....	16
10. ПРЕПОРЪКИ И СЪВЕТИ.....	18
11. ГРИЖИ И ПОЧИСТВАНЕ.....	19
12. ОТСТРАНЯВАНЕ НА НЕИЗПРАВНОСТИ.....	22
13. ТЕХНИЧЕСКИ ДАННИ.....	25
14. КРАТКО РЪКОВОДСТВО.....	27
15. ИНФОРМАЦИЯ ЗА ПРОДУКТА ВЪВ ВРЪЗКА С РЕГЛАМЕНТ НА ЕС 1369/2017.....	29

## МИСЛИМ ЗА ВАС

Благодарим Ви, че закупихте уред на Electrolux. Избрахте продукт, който носи в себе си десетилетия професионален опит и иновации. Оригинален и стилен, той е създаден с мисъл за Вас. Затова, когато го използвате, можете да сте сигурни, че всеки път ще постигате страхотни резултати.

Добре дошли в Electrolux.

**Посетете нашия уебсайт за:**



Вижте полезни съвети за употреба, брошури, отстраняване на неизправности, информация за сервиз и ремонт:

**[www.electrolux.com/support](http://www.electrolux.com/support)**



Регистрирайте Вашия продукт за по-добро обслужване:

**[www.registerelectrolux.com](http://www.registerelectrolux.com)**



Купете аксесоари, консумативи и оригинални резервни части за Вашия уред:

**[www.electrolux.com/shop](http://www.electrolux.com/shop)**

## ОБСЛУЖВАНЕ НА КЛИЕНТИ

Винаги използвайте оригинални резервни части.

Когато се свързвате с нашия оторизиран отдел „Обслужване“, трябва да имате под ръка следната информация: Модел, PNC, сериен номер.

Информацията може да бъде открита на табелката с основни данни

 Предупреждение / Внимание—Информация за безопасност

 Обща информация и съвети

 Информация за околната среда

Запазваме си правото на изменения.

## 1. ИНФОРМАЦИЯ ЗА БЕЗОПАСНОСТ

Преди да започнете инсталиране и експлоатация на този уред, прочетете внимателно предоставените инструкции. Производителят не е отговорен за наранявания или повреди в резултат на неправилна инсталация или употреба. Винаги дръжте инструкциите на безопасно и лесно достъпно място за справка в бъдеще.



– Прочетете доставените инструкции.



**Внимание:** Опасност от пожар/запалими материали.

Уредът съдържа запалим газ, пропан (R290), газ с високо ниво на екологична съвместимост. Уредът трябва да е разположен далеч от източници на запалване. Внимавайте да не причините повреда на хладилната верига със съдържание на пропан.

### 1.1 Безопасност за децата и хората с ограничени способности



**ВНИМАНИЕ!**

Риск от задушаване, нараняване или трайно увреждане.

- Този уред може да бъде използван от деца над 8-годишна възраст, както и от лица с намалени физически, сетивни и умствени възможности или от лица без опит и познания, само ако те са под наблюдение или бъдат инструктирани относно безопасната употреба на уреда и разбират възможните рискове.
- Деца между 3- и 8-годишна възраст и хора с тежки или комплексни увреждания трябва да се държат далеч от уреда, освен ако не са под постоянно наблюдение.

- Деца под 3-годишна възраст трябва да се държат далеч от уреда, освен ако не са под постоянно наблюдение.
- Не позволявайте на деца да си играят с уреда.
- Дръжте всички опаковки далече от деца и изхвърлете опаковките по местните правила.
- Пазете препаратите далеч от деца.
- Пазете децата и домашните любимци далеч от уреда, когато вратата е отворена.
- Ако уредът има устройство за детска безопасност, то трябва да се активира.
- Деца не трябва да извършват почистване или поддръжка на уреда, когато са без надзор.

## 1.2 Основна безопасност

- Не променяйте предназначението на уреда.
- Ако барабанната сушилня се постави върху горната част на пералната машина, използвайте набора за надстройване. Наборът за надстройване, предоставен от упълномощен представител, може да бъде използван само с уреда, посочен в инструкциите, които са предоставени с принадлежността. Прочетете внимателно преди инсталиране (вж. в брошурата за Инсталиране).
- Уредът може да се инсталира като свободностоящ или под кухненския плот като спазвате съответното разстояние (вж. в брошурата за Инсталиране).
- Не инсталирайте уреда зад врата, която се заключва, плъзгаща се врата или врата с панти в срещуположната на уреда страна, които биха възпрепятствали пълното отваряне на уреда.
- Вентилационният отвор в основата не бива да бъде покриван от килим или други постелки за под.
- **ПРЕДУПРЕЖДЕНИЕ:** Уредът не трябва да е захранван чрез външно превключващо устройство

като таймер или да е свързан към ел. верига, която постоянно се вкл. и изкл. от устройство.

- Включете захранващия щепсел към контакта само в края на инсталацията. Уверете се, че щепселът на захранването е достъпен след инсталиране.
- Погрижете се да осигурите добра вентилация в помещението, в което е инсталиран уредът, за да избегнете обратен поток на газове в помещението от уреди, които горят други газове или горива, включително открит огън.
- **ВНИМАНИЕ:** Не монтирайте уреда в помещение без въздушен обмен.  
Уредът съдържа запалим газ, пропан (R290), газ с високо ниво на екологична съвместимост. Уредът трябва да е разположен далеч от източници на запалване. Внимавайте да не причините повреда на хладилната верига със съдържание на пропан.
- **ВНИМАНИЕ:** Дръжте вентилационните отвори в корпуса на уреда или във вградената структура, без да са възпрепятствани.
- **ВНИМАНИЕ:** Не повреждайте охладителната верига.
- Ако захранващият кабел е повреден, той трябва да се смени от производителя, негов оторизиран сервизен център или квалифицирано лице, за да се избегне опасност.
- Не превишавайте обема на максимално зареждане от 8 kg (вижте глава „Таблица с програми“).
- Не използвайте уреда, ако съдовете са замърсени с индустриални химикали.
- Избършете праха или остатъците от опаковането, които са се натрупали около уреда.
- Не използвайте уреда без филтър. Почиствайте филтъра за влакна преди и след всяка употреба.
- Не сушете в сушилнята неизпрани дрехи.
- Тъкани, които са били замърсени с вещества като мазнина за готвене, ацетон, алкохол, бензин, керосин, препарати за премахване на петна,

- терпентин, восък и препарати за премахване на восък, трябва да се изперат с гореща вода и перилен препарат, преди да се изсушат в сушилня.
- Предмети като порест каучук (латексова пяна), шапчици за душ, водонепроницаеми тъкани, артикули с гумена основа и дрехи или възглавници, снабдени с подложки от порест каучук, не трябва да се сушат в сушилня.
  - Омекотители на тъкани или подобни препарати трябва да се използват само според предписанията на производителя.
  - Премахнете всички предмети от прането, които могат да причинят запалване, като запалки или кибрити.
  - **ВНИМАНИЕ:** Не спирайте сушенето в сушилнята преди края на цикъла на сушене, освен ако няма да извадите бързо всички дрехи и да ги прострете, така че топлината да се разпръсне.
  - Преди обслужване на уреда го изключете и извадете щепсела от хранящия контакт.

## 2. ИНСТРУКЦИИ ЗА БЕЗОПАСНОСТ

### 2.1 Монтаж



Внимание: Опасност от пожар/ запалими материали.

- Махнете всички опаковки.
- Не монтирайте и не използвайте повреден уред.
- Следвайте инструкциите за инсталиране, приложени към уреда.
- Не монтирайте уреда в помещение без въздушен обмен  
Уредът съдържа запалим газ, пропан (R290), газ с високо ниво на екологична съвместимост. Уредът трябва да е разположен далеч от източници на запалване. Внимавайте да не причините повреда на хладилната верига със съдържание на пропан.
- Винаги внимавайте, когато местите уреда, тъй като е тежък. Винаги използвайте предпазни ръкавици и затворени обувки.
- Не монтирайте уреда на места, където температурата може да е под 5°C или по-висока от 35°C.
- Подът, където ще се монтира уредът, трябва да е равен, стабилен, устойчив на топлина и чист.
- Уверете се, че има циркулация на въздух между уреда и пода.
- Винаги дръжте уреда вертикално, докато го местите.
- Задната част на уреда трябва да бъде поставена до стената.
- Когато уредът е поставен в постоянното си положение, проверете дали е напълно нивелиран с помощта на нивелир. Ако не е, наместете крачетата.

## 2.2 Електрическо свързване



### ВНИМАНИЕ!

Риск от пожар или токов удар.

- Свържете кабела за захранването към контакта единствено в края на инсталацията. Уверете се, че щепселът за захранване е достъпен след инсталирането.
- Уредът трябва да е заземен.
- Уверете се, че параметрите на табелката с технически данни са съвместими с електрическите данни на захранващата мрежа.
- Винаги използвайте правилно монтиран контакт със защита от токов удар.
- Не използвайте разклонители или адаптери с много входове.
- Не издърпвайте захранващия кабел, за да изключите уреда. Винаги издърпвайте щепсела на захранването.
- Не пипайте захранващия кабел или щепсела с мокри ръце.

## 2.3 Употреба



### ВНИМАНИЕ!

Опасност от нараняване, токов удар, пожар, изгаряне или повреда на уреда.



Внимание: Опасност от пожар/ запалими материали. Уредът съдържа запалим газ, пропан (R290), газ с високо ниво на екологична съвместимост. Уредът трябва да е разположен далеч от източници на запалване. Внимавайте да не причините повреда на хладилната верига със съдържание на пропан.

- Този уред е предназначен само за домашна (на закрито) употреба.
- Не сушете повредените (скъсани, изтъркани) дрехи, които имат подплата или пълнеж.
- Ако прането е изпрано с препарат за отстраняване на петна, пуснете допълнителен цикъл на изплакване преди да стартирате цикъла на сушене.

- Сушете само тъкани, които са подходящи за сушене в уреда. Следвайте инструкцията за почистване на етикета на всяка дреха.
- Не пийте и не пригответе храна с кондензираната вода/ дестилираната вода. Може да причини здравословни проблеми на хора и домашни животни.
- Не съядайте и не стъпвайте върху отворената врата на уреда.
- Не сушете капещи мокри дрехи в уреда.

## 2.4 Вътрешно осветление



### ВНИМАНИЕ!

Опасност от нараняване.

- Видимо излъчване от светодиод, не гледайте директно в лъча.
- За подмяна на вградената лампичка се обърнете към оторизиран сервизен център.

## 2.5 Грижи и почистване



### ВНИМАНИЕ!

Опасност от нараняване или повреда на уреда.



Внимание: Опасност от пожар/ запалими материали. Уредът съдържа запалим газ, пропан (R290), газ с високо ниво на екологична съвместимост. Уредът трябва да е разположен далеч от източници на запалване. Внимавайте да не причините повреда на хладилната верига със съдържание на пропан.

- Не използвайте водоструйка или пара, за да почистите уреда.
- Почистете уреда с мокра и мека кърпа. Използвайте само неутрални препарати. Не използвайте абразивни продукти, грапави, почистващи кърпи, разтворители или метални предмети.
- Бъдете внимателни при почистване на уреда, за да предотвратите повреда на системата за охлаждане.

## 2.6 Компресор



### ВНИМАНИЕ!

Опасност от повреда на уреда.

- Компресорът и неговите системи в барабанната сушилня са заредени със специален препарат, който не съдържа флоро-хлоро-хидроводород. Системата трябва да стои изправена. Увреждането на системата може да предизвика теч.

## 2.7 Обслужване

- За поправка на уреда се свържете с оторизирания сервизен център.
- Използвайте само оригинални резервни части.
- Относно лампата(ите) вътре в този продукт и резервните лампи, продавани отделно: Тези лампи са предназначени да издържат на екстремни физически условия в домакински уреди, като температура, вибрации, влажност или са предназначени да сигнализират информация за работното състояние на уреда. Те не са предназначени за използване в други приложения и не са

подходящи за осветяване на помещения в домакинството.

## 2.8 Изхвърляне



### ВНИМАНИЕ!

Риск от нараняване или задушаване.



Внимание: Опасност от пожар/опасност от материална повреда и повреда на уреда.

- Изключете уреда от електрозахранването и водоподаването.
- Извадете захранващия ел. кабел в близост до уреда и го изхвърлете.
- Уредът съдържа запалим газ (R290). Свържете се с общинските власти за информация за това как да изхвърлите уреда правилно.
- Премахнете дръжката на вратичката, за да предотвратите заклещването на деца или домашни любимци в барабана.
- Изхвърлете уреда в съответствие с местните изисквания за изхвърляне на "Отпадъци от електрическо и електронно оборудване (ОЕЕО)".

## 3. ОПИСАНИЕ НА УРЕДА

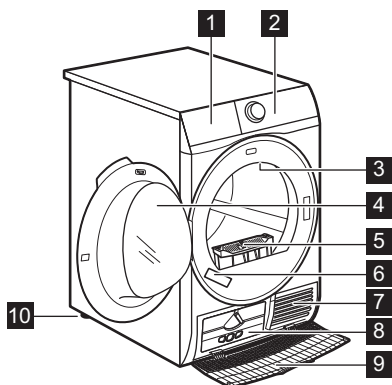

- 1 Водосъдържател
- 2 Контролен панел
- 3 Вградена лампичка
- 4 Вратичка на уреда
- 5 Филтър
- 6 Табелка с данни
- 7 Отвори за въздушния поток
- 8 Капак на топлообменника
- 9 Покрийте на топлообменника
- 10 Регулируеми крачета





За по-лесно зареждане с пране или по-лесен монтаж вратичката може да се обръща. (Вижте отделната листовка.)

## 4. КОНТРОЛЕН ПАНЕЛ

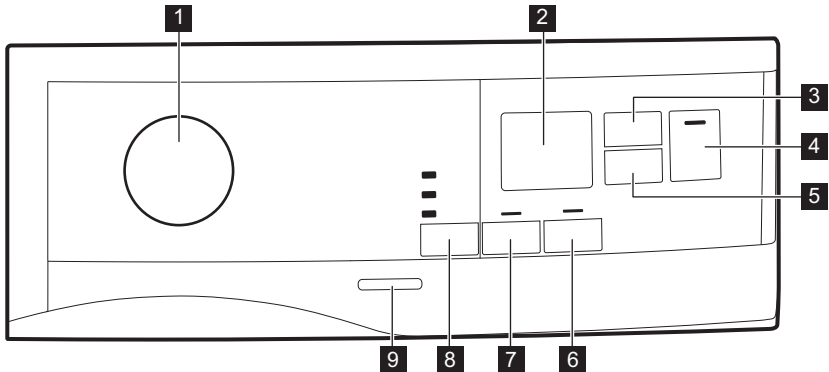

- 1** Ключ за програмите и ключ за ● RESET (нулиране)
- 2** Дисплей
- 3** Time Dry (Час) сензорен бутон
- 4** Start/Pause (Старт / Пауза) сензорен бутон
- 5** Delay Start (Отлагане) сензорен бутон
- 6** Extra Anticrease (Против намачкване) сензорен бутон
- 7** Reverse Plus (Обратен ред Плюс) сензорен бутон

- 8** Dryness Level (Степени на сушене) сензорен бутон
- 9** Бутон за вкл./изкл.



Натиснете сензорните бутони с пръст в областта със символа или името на опцията. Не носете ръкавици, когато работите с командното табло.

Уверете се, че командното табло е винаги чисто и сухо.

### 4.1 Дисплей

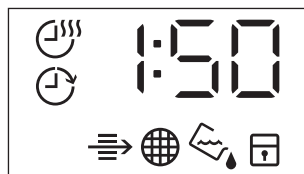

Символ на дисплея	Описание на символите
	вкл. опция време на сушене
	вкл. опция за отложен старт
	индикатор: <i>проверете топлообменника</i>
	индикатор: <i>почистете филтъра</i>
	индикатор: <i>източвайте контейнера за вода</i>
	вкл. защита за деца
	грешен избор или ключът е на позиция ● "Reset" (нулиране)
2 : 0 0	продължителността на програмата
: 1 0 - 2 : 0 0	времетраене на сушенето
1 h - 2 0 h	времетраене на отложения старт

## 5. ТАБЛИЦА НА ПРОГРАМИТЕ

Програма	Зарежда- не 1)	Свойства / Вид тъкан <sup>2)</sup>
<sup>3)</sup> Cottons (Памук) <b>Eco</b>	<b>8 kg</b>	Цикъл за използване за сушене на памучни дрехи с ниво на сухота „памук за прибиране“, с максимално енергоспестяване. /
Cottons (Памук)	<b>8 kg</b>	Цикъл, определен за сушене на памучни тъкани от различен размер / различни тъкани. /
Synthetics (Синтетика)	<b>3,5 kg</b>	Синтетични и смесени тъкани. /
Delicate (Фини тъкани)	<b>4 kg</b>	Деликатни тъкани като вискоза, целулоза, акрил и техните производни. /
Bed Linen (Спално бельо)	<b>3kg</b>	Спално бельо, напр. единични и двойни чаршафи, калъфки за възглавници, плик за юргани. /
Duvet (Завивки)	<b>3 kg</b>	За сушене на единични или двойни шалтета и възглавници (с пера, пух или синтетичен пълнеж). /

Програма	Зарежда- не 1)	Свойства / Вид тъкан <sup>2)</sup>
Refresh (Освежаване)	1kg	Освежаване на тъкани, които са били при- брани.
Silk (Коприна)	1 kg	Коприна подходяща за сушил- ня. / ☺☺☺
Wool (Вълна)	1 kg	Вълнени тъкани. Леко сушене на изпрани вълнени тъкани. Отстранете незабавно дрехите, когато програмата свърши.
Sportswear (Спортно облекло)	2 kg	Спортно облекло, тънки и леки материи, микрофибър, полиес- тер. / ☺☺☺
Denim (Дънки)	4 kg	Всекидневно облекло като джинси, суичери от материали с различни дебелини (напри- мер по яките, маншетите и ше- вовете). / ☺☺☺
Mixed (Бърза програма за смесено пране)	3kg	Памучни и синтетични тъкани. Програма с ниска температу- ра. Деликатна програма с то- пъл въздух. / ☺☺☺

1) Максималното тегло се отнася за сухи дрехи.

2) За значението на знака за тъканта вижте глава *ПОЛЕЗНИ СЪВЕТИ: Подготовка на прането*.

3) Програмата  Cottons (Памук) Cupboard (Сухо за прибиране) ECO е „стандартната програма за памук“ съгласно Регламент на Комисията ЕС № 392/2012. Подходяща е за сушене на нормално мокро памучно пране и е най-ефективна от гледна точка на консумацията на енергия за сушене на мокро памучно пране.

## 6. ОПЦИИ

### 6.1 ☀ Dryness Level (Степени на сушене)

Тази функция помага да се увеличи сухотата на прането. Има 3 функции:

- ☀ Extra Dry (Много сухо)
- ☀ Cupboard (Сухо за прибиране)
- ☀ Iron Dry (Сухо за гладене)

### 6.2 ↻ Reverse Plus (Обратен ред Плюс)

Увеличете честотата на обръщане на барабана, за да намалите увиването и оплитането на дрехите. За увеличаване на еднаквостта на

резултата от изсушаването и да се намали появяването на гънки. Препоръчва се за големи или дълги дрехи (например чаршафи, панталони, дълги рокли)“

### 6.3 🛡 Extra Antcrease (Против намачкване)

Удължава фазата против намачкване до 60 мин. в края на цикъла на сушене. Тази функция намалява гънките. Прането може да се извади по време на фазата против намачкване.

## 6.4 Time Dry (Час)

Можете да зададете времетраенето на програмата от минимум 10 минути до максимум 2 часа. Необходимото времетраене е свързано с количеството пране в уреда.



Препоръчваме да задавате кратко времетраене за малки количества пране или само за една дреха.

ПРЕПОРЪКА ЗА ВРЕМЕ ЗА СУШЕНЕ	
10 – 20 мин.	действие само с хладен въздух (без топъл).
20 – 40 мин.	допълнително сушене за подобряване на сухотата, след предишен цикъл на сушене.









## ПРЕПОРЪКА ЗА ВРЕМЕ ЗА СУШЕНЕ

>40 мин	пълно сушене на малко количество пране до 4 кг., добре центрофугирано (>1200 об./мин.).
---------	---

## 6.5 Time Dry (Час) на програма Wool (Вълна)

Опция, подходяща за Wool (Вълна) програма за коригиране на окончателното ниво на сухота.

## 6.6 Таблица с опции

Програми <sup>1)</sup>	 Dryness Level (Степени на сушене)			 Reverse Plus (Обратен ред Плюс)	 Extra Anticrease (Против намачкване)	 Time Dry (Час)
						
 Cottons (Памук) <b>Есо</b>		■			■	
Cottons (Памук)	■	■	■	■	■	■
Synthetics (Синтетика)	■	■	■	■	■	■
Delicate (Фини тъкани)		■			■	
Bed Linen (Спално бельо)		■			■	
Duvet (Завивки)		■				

Програми <sup>1)</sup>	Dryness Level (Степени на сушене)	Reverse Plus (Обратен ред Плюс)	Extra Anticrease (Против намачкване)	Time Dry (Час)
Refresh (Освежава- не)			■	
Silk (Коприна)	■		■	
Wool (Вълна)	■			■ <sup>2)</sup>
Sportswear (Спортно облекло)	■		■	
Denim (Дънки)	■	■	■	
Mixed (Бърза про- грама за смесено пране)	■		■	■

1) Заедно с програмата можете да зададете 1 или повече опции. За да ги активирате или деактивирате, натиснете съответния сензорен бутон.

2) Вижте глава ОПЦИИ: Сушене за време при програма за вълна

## 7. НАСТРОЙКИ

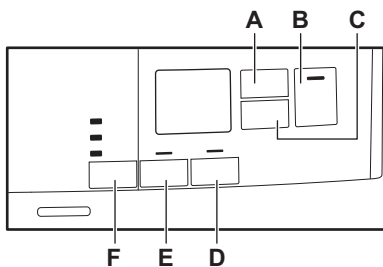

- A. ☰ Time Dry (Час) сензорен бутон
- B. ▶|| Start/Pause (Старт / Пауза) сензорен бутон
- C. ⌚ Delay Start (Отлагане) сензорен бутон
- D. 🧺 Extra Anticrease (Против намачкване) сензорен бутон
- E. ⏪ Reverse Plus (Обратен ред Плюс) сензорен бутон
- F. ☀ Dryness Level (Степени на сушене) сензорен бутон

### 7.1 Функция "Заклучване за деца"

Тази опция не позволява на децата да си играят с уреда, докато е активна програмата. Сензорните панели са заключени.

Само бутонът Вкл./Изкл. е отключен.

#### Активиране на опцията за защита за деца:

1. Натиснете бутона за вкл/изкл, за да включите уреда.
2. Натиснете и задръжте сензорния панел (D) за няколко секунди.

Задейства се индикаторът за защита на деца.

- i** Възможно е да деактивирате защитата за деца, докато програмата е активна. Натиснете и задръжте едновременно панелите, докато индикаторът за защита за деца изгасне. Функцията "Заклучване за деца" не е достъпна за 8 секунди след включване на уреда.

## 7.2 Регулиране на оставащата влажност на прането

- i** Всеки път, когато влизате в режим „Регулиране на оставащата влажност на прането“, предходно зададената степен на оставаща влажност ще се промени до следващата стойност (напр. предходно зададено  $\text{—} \text{2} \text{—}$  ще се промени на  $\text{—} \text{1} \text{—}$ ).

За да промените степента по подразбиране на оставащата влага:

1. Натиснете бутона за вкл./изкл., за да включите уреда.
2. Използвайте програматора, за да зададете която и да е програма.
3. Изчакайте приблизително 8 секунди.
4. Натиснете и задръжте бутони (F) и (E) едновременно.

Един от тези индикатори светва:

- $\text{—} \text{0} \text{—}$  максимално сушене
  - $\text{—} \text{1} \text{—}$  по-сухо пране
  - $\text{—} \text{2} \text{—}$  стандартно сухо пране
5. Натиснете и задръжте бутоните (F) и (E) отново, докато индикаторът на правилното ниво се включи.

- i** Ако дисплеят се върне в нормалния режим (ще се показва времето на избраната програма от стъпка 2), докато задавате степента на оставащата влажност, докоснете и задръжте бутоните (F) и (E) още веднъж, за да влезете в режим „Регулиране на оставащата влажност на прането“ (предходно зададената стойност на оставаща влажност ще се промени на следващата стойност).

6. След 5 секунди дисплеят се връща към нормалния режим.

## 7.3 Индикатор на контейнера за вода

Индикаторът на контейнера за вода е включен по подразбиране. Той се включва, когато програмата приключи или когато е необходимо да изпразните контейнера за вода.

- i** Ако е монтиран комплект за източване (допълнителен аксесоар), уредът автоматично източва водата от контейнера за вода. При това условие, ние ви препоръчваме да деактивирате индикатора на контейнера за вода.

## Деактивиране на индикатора на контейнера за вода:

1. Натиснете бутона за вкл./изкл, за да включите уреда.
2. Изчакайте приблизително 8 секунди.
3. Натиснете и задръжте бутони (E) и (D) едновременно.

Дисплеят показва една от тези 2 конфигурации:

- Дисплеят показва "Изкл.". След 5 секунди дисплеят се връща към нормалния режим.

- Дисплеят показва "Вкл.". След 5 секунди дисплеят се връща към нормалния режим.

задръжте едновременно за приблизително 2 секунди сензорни бутони (A) и (C) едновременно.

## 7.4 Звънец Вкл./Изкл.

За да деактивирате или активирате звукови сигнали, натиснете и

# 8. ПРЕДИ ПЪРВОНАЧАЛНА УПОТРЕБА

- i** Транспортните болтове се отстраняват автоматично при първото активиране на сушилнята. Възможно е да чуете шум.

- i** Силно препоръчително е да стартирате някоя програма за първи път без зареждане за няколко секунди, за да се уверите, че транспортните болтове на барабана са отстранени по съответния начин.

**За отключване на транспортните болтове:**

1. Включете уреда.
2. Изберете която и да е програма.
3. Натиснете бутона „Старт/пауза“. Барабанът започва да се върти. Бравите на задните барабани се деактивират автоматично.

- i** Ако барабанът все още не се върти, освободете транспортните болтове ръчно (използвайте доставения ключ).

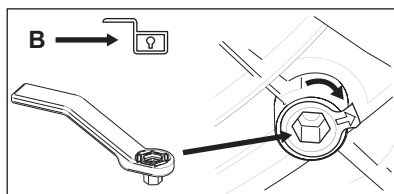
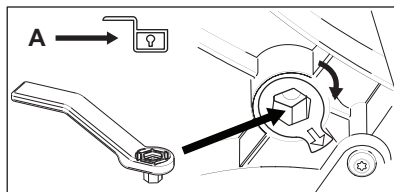
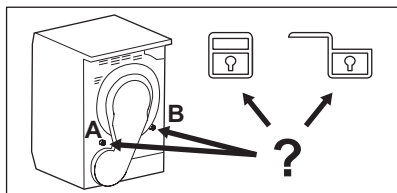

**Преди да използвате уреда за сушене на дрехи:**

- Почистете барабана на сушилнята с навлажнена кърпа.
- Започнете 1-часова програма с влажно пране.

- i** При започване на цикъла на сушене (първите 3 – 5 минути) нивото на шума може да е малко по-високо. Това е заради стартирането на компресора. Това е нормално за уреди с компресор, като хладилници или фризери.

## 8.1 Необичайна миризма

Уредът е плътно опакован.

След разпаковането на продукта можете да усетите необичайна миризма. Това е нормално за чисто нови продукти.

Уредът е изграден от няколко различни вида материал, които всички

заедно могат да генерират необичайна миризма.

С течение на времето, след няколко цикъла на сушене, необичайната миризма постепенно изчезва.

## 8.2 Шумове

**i** По време на цикъла на сушене могат да се чуят различни шумове. Те са напълно нормални оперативни звуци.

### Работен компресор.

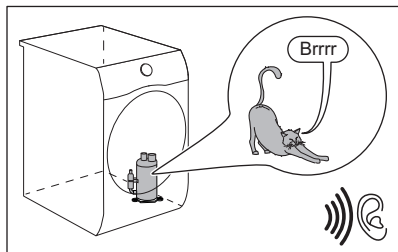

### Въртящ се барабан.

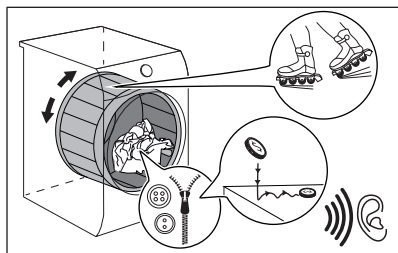

### Работещи вентилатори.

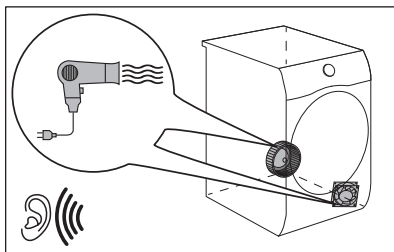

### Работна помпа и прехвърляне на конденз в резервоара.

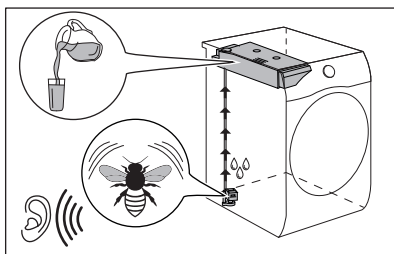

## 9. ВСЕКИДНЕВНА УПОТРЕБА

### 9.1 Започнете програма без отложен старт

1. Подгответе прането и заредете уреда.

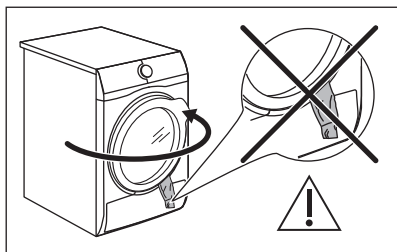



**ПРЕДУПРЕЖДЕНИЕ!**

Уверете се, че след като сте затворили вратичката, прането не се закача между вратата на уреда и гуменото уплътнение.

2. Натиснете бутона за вкл./изкл., за да активирате уреда.
3. Задайте правилната програма и опции за вида зареждане.

На екрана е показано времетраенето на програмата.



Реалното време за сушене ще зависи от вида зареждане (количество и състав), температурата в помещението и влажността на прането след фазата на центрофугиране.

4. Натиснете сензорния бутон Start/Pause (Старт / Пауза).

Програмата стартира.

## 9.2 Стартиране на програмата с отложен старт

1. Задайте правилната програма и опции за вида зареждане.
2. Натиснете бутона за отложен старт многократно, докато дисплеят покаже времето, която искате да зададете.



Можете да забавите старта на програма от минимум 1 час до максимум 20 часа.

3. Натиснете сензорния бутон Start/Pause (Старт / Пауза).

Дисплеят показва отброяването на отложения старт.

Когато отброяването завърши, програмата стартира.

## 9.3 Сменете програмата





1. Натиснете бутона за вкл./изкл., за да деактивирате уреда
2. Натиснете бутона за вкл./изкл., за да включите уреда.
3. Задайте програмата.

## Алтернативно:

1. Завъртете ключа за избиране на позицията ● "Reset" (нулиране).
2. Изчакайте 1 секунда. На екрана се появява — — —.
3. Задайте програмата.

## 9.4 В края на програмата

Когато програмата завърши:





- Ще прозвучи звуков сигнал с прекъсване.
- Дисплеят показва  :  
- Индикаторите  Filter (Филтър) и  Tank (Резервоар) се включват.
- Индикаторът Start/Pause (Старт / Пауза) е включен.

Уредът продължава да работи с фазата за защита от намачкване за още приблизително 30 минути или повече, ако е била зададена опцията Extra Anticrease (Против намачкване) (вж. глава Опция – Extra Anticrease (Против намачкване)).

Фазата против намачкване намалява появяването на гънки.

Можете да извадите прането, преди да завърши фазата за намаляване на гънките. За по-добри резултати препоръчваме да извадите прането, когато фазата е почти приключила или приключила.

Когато фазата за защита от намачкване е приключила:

- Дисплеят все още показва  :   

- Индикаторите  Filter (Филтър) и  Tank (Резервоар) се включват.
- Индикаторът Start/Pause (Старт / Пауза) изгасва.

1. Натиснете бутона за включване/изключване, за да деактивирате уреда.
2. Отворете вратата на уреда.
3. Извадете прането.
4. Затворете вратата на уреда.

Възможни причини за незадоволителни резултати при сушене:

- Неправилни настройки за ниво на сушене по подразбиране. Вижте глава *Настройка на нивото на сушене по подразбиране*
- Температурата в помещението е прекалено ниска или прекалено висока. Оптималната стайна температура е между 18° – 25°C.



**Винаги почиствайте филтъра и изпразвайте контейнера за вода, когато програмата приключи.**

## 10. ПРЕПОРЪКИ И СЪВЕТИ

### 10.1 Подготовка на прането



Много често дрехите след цикъла на измиване се месят и се заплитат напълно.

Сушенето на смесените и заплетени дрехи е неефективно.

За да се осигури правилен въздушен поток и равномерно изсушаване, се препоръчва да разклащате и зареждате една по една дрехите в сушилнята.

За да осигурите правилния процес на сушене:

- Закопчайте циповете.
- Закопчайте коланите и пликовете на юрганите.
- Не сушете връзки или панделки развързани (напр. връзки на престилки). Завържете ги преди началото на програмата.
- Извадете всички предмети от джобовете.

### 9.5 Функция Готовност

За да се намали потреблението на енергия, тази функция автоматично деактивира уреда:



- След 5 минути, ако не стартирате програмата.
- След 5 минути от края на програмата.



Времето е намалено на 30 секунди, ако ключът за избиране сочи към позиция ● "Reset" (нулиране).

- Обърнете наопаки дрехи с вътрешен слой от памук. Памучният слой трябва да гледа навън.
- Винаги задавайте подходяща програма за типа пране.
- Не поставяйте заедно светли и тъмни дрехи.
- Използвайте подходяща програма за памук, пуловери и плетива, за да намалите намачкването.
- Не надвишавайте максималното количество, описано в главата Програми, или показано на дисплея.
- Сушете само пране, подходящо за барабанно сушене. Вижте етикета върху всяка дреха.
- Не сушете големи и малки артикули заедно. Малките артикули може да се заклеят в големите и да останат мокри.
- Разклатете големите дрехи, тъкани, преди да ги поставите в сушилнята. Това е за да се избягват влажните места вътре в плата след цикъла на сушене.

Етикет	Описание
	Прането е подходящо за сушене в сушилня.

Етикет	Описание
	Прането е подходящо за сушене в сушилня на високи температури.
	Прането е подходящо за сушене в сушилня само на ниски температури.
	Прането не е подходящо за сушене в сушилня.

## 11. ГРИЖИ И ПОЧИСТВАНЕ

### 11.1 Почистване на филтъра



#### ПРЕДУПРЕЖДЕНИЕ!

Избягвайте употребата на вода за почистване на филтъра. Вместо това изхвърлете мъха (избягвайте разпръскване на пластмасови нишки във водна среда).



За да постигнете максимални резултати при сушене, редовно почиствайте филтъра, тъй като ако е запушен, това води до по-продължителни цикли и повишена консумация на електроенергия. Почиствайте филтъра ръчно и ако се налага – с прахосмукачка.

1.

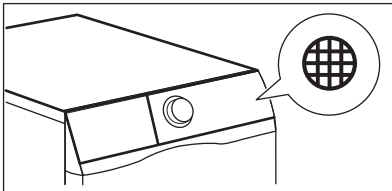

2.

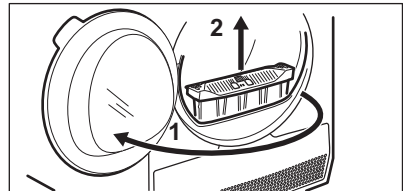

3.

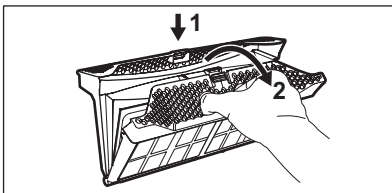

4.

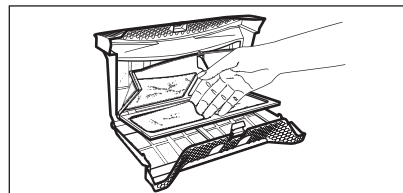

5. 1)

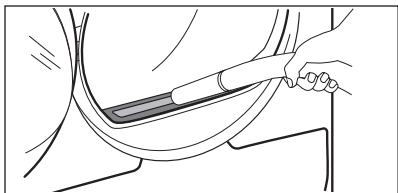

6.

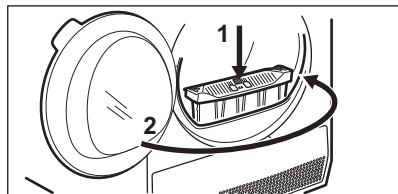

1) Ако е необходимо, почистете мъха от гнездото на филтъра и уплътнителя. Можете да използвате прахосмукачка.

## 11.2 Източване на контейнера за водата

1.

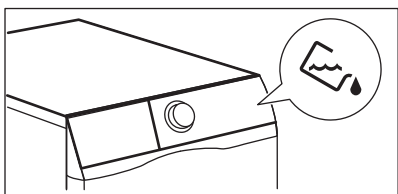

2.

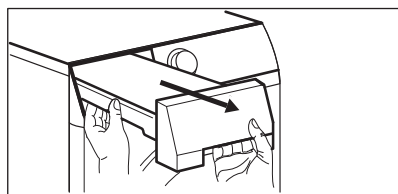

3.

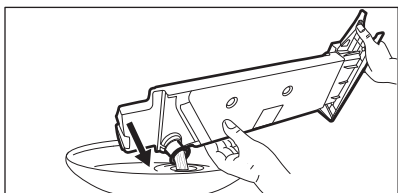

4.

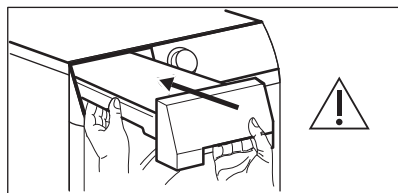

Можете да използвате водата от контейнера за вода като алтернатива на дестилирана вода (напр. за гладене на пара). Преди да използвате водата, премахнете остатъците от мръсотия във филтъра.

## 11.3 Почистване на топлообменника

1.

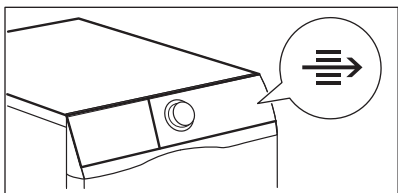

2.

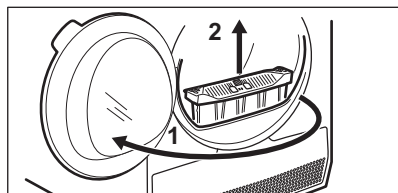

3.

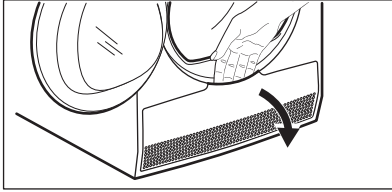

4.

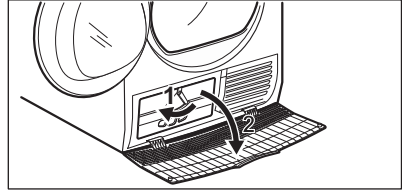

5.

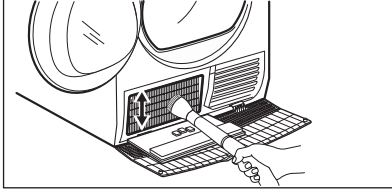

6.

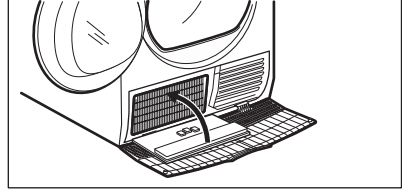

7.

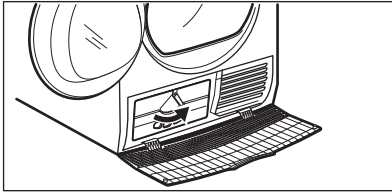

8.

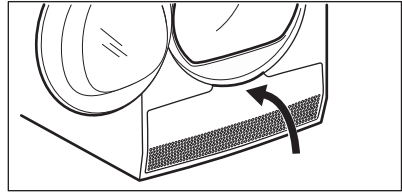

9.

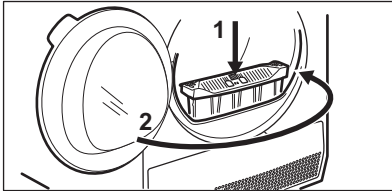

**ПРЕДУПРЕЖДЕНИЕ!**

Не докосвайте металната повърхност с голи ръце. Опасност от нараняване. Носете предпазващи ръкавици. Почиствайте внимателно, за да предотвратите наранявания по металната повърхност.

**11.4 Почистване на сензора за влажност**



**ПРЕДУПРЕЖДЕНИЕ!**

Риск от повреда на сензора за влажност. Не използвайте абразивни материали или домакински телчета за почистване на сензора.

За да се осигурят най-добри резултати за изсушаване, уредът е оборудван със сензор за влажност на метала. Поставете се от вътрешната страна на зоната на вратата.

С течение на времето повърхността на сензора може да се замърси, което влошава характеристиките на сушене.

Препоръчваме да почистите сензора поне 3 или 4 пъти или ако наблюдавате спада на ефективността на сушене.

За почистване можете да използвате по-твърда гъба за миене на съдове и малко оцет или сапун за чинии.

За да почистите сензора:

1. Отворете вратата за зареждане.
2. Почистете няколко пъти повърхностите на датчика за влажност, като изтриете металната повърхност.

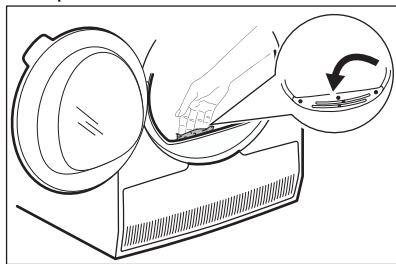

### 11.5 Почистване на барабана



#### **ВНИМАНИЕ!**

Откачете уреда от контакта, преди да го почиствате.

Използвайте стандартен неутрален почистващ препарат, за да почистите вътрешната повърхност на барабана и филтрите му. Подсушете почистените повърхности с мека кърпа.



#### **ПРЕДУПРЕЖДЕНИЕ!**

Не използвайте абразивни материали или домакински телчета за почистване на барабана.

### 11.6 Почистване на командното табло и корпуса

Използвайте стандартен неутрален почистващ препарат за почистване на командното табло и корпуса.

Използвайте влажна кърпа за почистването. Подсушете почистените повърхности с мека кърпа.



#### **ПРЕДУПРЕЖДЕНИЕ!**

Не използвайте за почистване на уреда препарати за почистване на мебели или препарати, които могат да причинят корозия.

### 11.7 Почистване на отворите за въздушен поток

Използвайте прахосмукачка, за да премахнете мъха от отворите за въздушния поток.

## 12. ОТСТРАНЯВАНЕ НА НЕИЗПРАВНОСТИ



#### **ВНИМАНИЕ!**

Вж. глава "Безопасност".

### 12.1 Кодове за грешка

Уредът не се стартира или спира по време на работа.

Първо се опитайте да намерите решение на проблема (вижте таблицата). Ако проблемът продължи, свържете се с оторизирания сервизен център.



#### **ВНИМАНИЕ!**

Изключете уреда преди извършването на, каквато и да било проверка.

**В случай на големи проблеми прозвучава звуков сигнал, на екрана се извежда алармен код и бутонът  Start/Pause (Старт / Пауза) може да мига продължително:**

Код за грешка	Възможна причина	Корекция
<b>E5A</b>	Моторът на уреда е пренатоварен. Твърде много пране или заседнал предмет в барабана.	Програмата не е приключила. Извадете прането от барабана, задайте програмата и рестартирайте цикъла.
<b>E97</b>	Вътрешна неизправност. Липсва връзка между електронните компоненти на уреда.	Програмата не е приключила правилно или уредът е спрял прекалено рано. Изключете машината и я включете отново. Ако кодът за грешка се появи отново, свържете се с оторизирания сервизен център.
<b>E90</b>	Електрозахранването не е стабилно.	Когато уредът показва <b>E90</b> , изчакайте докато електрозахранването е стабилно, след това натиснете старт. Ако уредът паузира цикъла без никаква индикация, натиснете старт на цикъла. Ако предупреждението се появи, проверете целостта на захранващия кабел / контакт или електрозахранването.

Ако екранът покаже други алармени кодове, изключете и включете уреда. Ако проблемът продължи, се обърнете към упълномощен сервизен център.

В случай на различен проблем с барабанната сушилня, проверете таблицата по-долу за възможни решения.

## 12.2 Отстраняване на неизправности

Проблем	Възможно решение
Не можете да включите уреда.	Уверете се, че щепселът е включен в контакта.  Проверете предпазителя в таблото (на домашната инсталация).
Барабанът не се върти.	Освободете ключалките на задния барабан ръчно (вижте глава <i>Преди първа употреба</i> ).
Програмата не стартира.	Натиснете Start/Pause (Старт / Пауза) (старт/пауза).  Уверете се, че вратата на уреда е затворена.
Вратата на уреда не се затваря.	Уверете се, че филтърът е монтиран правилно.

Проблем	Възможно решение
	Уверете се, че няма захванати дрехи между вратата на уреда и гуменото уплътнение.
Уредът спира по време на работа.	Уверете се, че резервоара за вода е празен. Натиснете Start/Pause (Старт / Пауза) (старт/пауза), за да стартирате програмата отново.
	Зареждането е твърде малко, увеличете зареждането или използвайте програмата Time Drying (Време за сушене).
Времетраенето на цикъла е прекалено дълго или резултатът от сушенето не е задоволителен. <sup>1)</sup>	Уверете се, че теглото на прането е подходящо за времетраенето на програмата.
	Уверете се, че филтърът е чист.
	Прането е прекалено мокро. Центрофугируйте прането отново в пералната машина.
	Уверете се, че стайната температура е по-висока от +5°C и по-ниска от +35°C. Оптималната стайна температура е между 18°C и 25°C.
	Задайте Time Drying (Време за сушене) или програмата Extra Dry (Много сухо) (екстра сухо). <sup>2)</sup>
На дисплея се показва — — —.	Ако искате да зададете нова програма, деактивирайте и активирайте уреда.
	Уверете се, че опциите са подходящи за тази програма.

1) След максимум 6 часа програмата спира автоматично.

2) Може някои места да останат влажни, когато сушите големи артикули (например чаршафи).

## Ако резултатите от сушенето не са задоволителни

- Зададената програма не е правилна.
- Филтърът е задръстен.
- Теплообменникът е запушен.
- В уреда има твърде много пране.
- Барабанът е мръсен.
- Неправилна настройка на сензора за проводимост (Вижте глава

„Настройки – Настройване на нивото на влажност за оставащо пране“ за по-добра настройка).

- Отворите за въздушен поток са запушени.
- Стайната температура е прекалено ниска или прекалено висока (оптималната стайна температура е 18°C до 25°C)



## 13. ТЕХНИЧЕСКИ ДАННИ

Височина x Ширина x Дълбочина	850 x 596 x 638 мм (максимум 662 мм)
Макс. дълбочина при отворена врата на уреда	1107 mm
Макс. ширина при отворена врата на уреда	958 mm
Регулируема височина	850 мм (+ 15 мм - регулиране на крачетата)
Обем на барабана	118 l
Максимален обем на зареждане	<b>8 кг</b>
Напрежение	230 V
Честота	50 Hz
Сила на звука	66 dB
Обща мощност	800 W
Клас на енергийна ефективност	<b>A++</b>
Консумация на енергия при стандартна програма за памучни тъкани с пълно зареждане. <sup>1)</sup>	<b>1,93 kWh</b>
Консумация на енергия при стандартна програма за памучни тъкани с частично зареждане. <sup>2)</sup>	<b>1,08 kWh</b>
Годишна консумация на енергия <sup>3)</sup>	234,7 kWh
Абсорбиране на мощността в режим „Оставена включена“ <sup>4)</sup>	0,50 W
Абсорбиране на мощността в изключен режим <sup>4)</sup>	0,50 W
Вид употреба	Домакински
Допустима температура на околната среда	+ 5°C до + 35°C
Ниво на защита срещу проникване на твърди частици и влага, осигурено от защитното покритие, освен когато нисковолтовото оборудване няма защита срещу влага	<b>IPX4</b>
Предназначение на газта	R290

Тегло	0,140 kg
1) Спрямо EN 61121. 8 кг памучни тъкани, центрофугирани при 1000 об/мин.	
2) Спрямо EN 61121. 4 кг памучни тъкани, центрофугирани при 1000 об/мин.	
3) Консумация на енергия за година в kWh въз основа на 160 цикъла на сушене при стандартна програма за памук при пълно и частично зареждане и консумация при режимите с ниска мощност. Действителната консумация на енергия на цикъл ще зависи от това как се използва уредът (РЕГЛАМЕНТ (ЕС) № 392/2012).	
4) Спрямо EN 61121.	

Информацията, посочена в таблицата по-горе, е в съответствие с Регламент 392/2012 на Комисията на ЕС, прилагащ Директива 2009/125/ЕК.

### 13.1 Стойности на потребление

Програма	Центрофугиране при / остатъчна влажност	Време на сушене <sup>1)</sup>	Консумация на електроенергия <sup>2)</sup>
Cottons (Памук) <b>Есо</b> 8 kg			
Supboard (Сухо за прибиране)	1400 rpm / 50%	145 min.	1,59 kWh
	1000 rpm / 60%	178 min.	1,93 kWh
Cottons (Памук) 8 kg			
Iron Dry (Сухо за гладене)	1400 rpm / 50%	110 min.	1,18 kWh
	1000 rpm / 60%	140 min.	1,45 kWh
Cottons (Памук) <b>Есо</b> 4 kg			
Supboard (Сухо за прибиране)	1400 rpm / 50%	89 min.	0,90 kWh
	1000 rpm / 60%	104 min.	1,08 kWh
Synthetics (Синтетика) 3,5 kg			
Supboard (Сухо за прибиране)	1200 rpm / 40%	62 min.	0,59 kWh
	800 rpm / 50%	81 min.	0,79 kWh

1) За частично зареждане времето за цикъла е по-кратко и уредът използва по-малко енергия.

2) Неправилната температура на околната среда и/или лошо центрофугираното пране може да удължи времето на цикъла и да увеличи консумацията на енергия.

## 14. КРАТКО РЪКОВОДСТВО

### 14.1 Всекидневна употреба

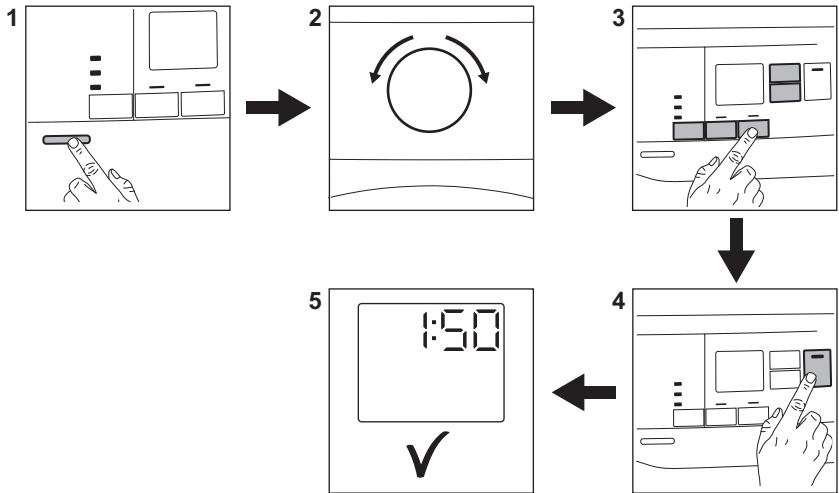

1. Натиснете бутона за Вкл./Изкл., за да включите уреда.
2. Използвайте бутона за програми, за да зададете програма.
3. Заедно с програмата може да зададете 1 или повече специални опции. За активиране или деактивиране на опция докоснете съответния бутон.
4. За да стартирате програмата, докоснете бутона **Старт/Пауза**.
5. Уредът стартира.

### 14.2 Почистване на филтъра

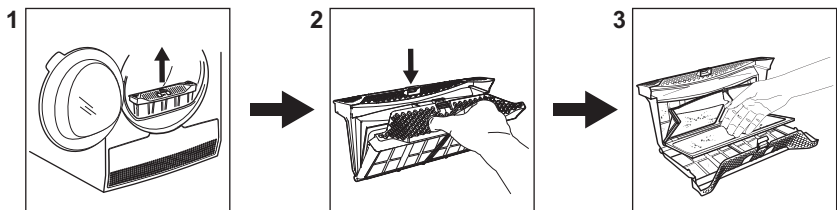

В края на всеки цикъл символът на филтъра  се показва на дисплея и Вие трябва да почистите филтъра.

## 14.3 Таблица на програмите

Програма	Зареждане 1)	Свойства / Вид тъкан <sup>2)</sup>
 3) Cottons (Памук) Eco	8 kg	Цикъл за използване за сушене на памучни дрехи с ниво на сухота „памук за прибиране“, с максимално енергоспестяване. /  
Cottons (Памук)	8 kg	Цикъл, определен за сушене на памучни тъкани от различен размер / различни тъкани. /  
Synthetics (Синтетика)	3,5 kg	Синтетични и смесени тъкани. /   
Delicate (Фини тъкани)	4 kg	Деликатни тъкани като вискоза, целулоза, акрил и техните производни. /   
Bed Linen (Спално бельо)	3kg	Спално бельо, напр. единични и двойни чаршафи, калъфки за възглавници, плик за юргани. /   
Duvet (Завивки)	3 kg	За сушене на единични или двойни шалтета и възглавници (с пера, пух или синтетичен пълнеж). /   
Refresh (Освежаване)	1kg	Освежаване на тъкани, които са били прибрани. /   
Silk (Коприна)	1 kg	Коприна подходяща за сушилня. /   
Wool (Вълна)	1 kg	Вълнени тъкани. Леко сушене на изпрани вълнени тъкани. Отстранете незабавно дрехите, когато програмата свърши.
Sportswear (Спортно облекло)	2 kg	Спортно облекло, тънки и леки материји, микрофибър, полиестер. /   
Denim (Дънки)	4 kg	Всекидневно облекло като джинси, суичери от материали с различни дебелини (например по яките, маншетите и шевевете). /   

Програма	Зареждане 1)	Свойства / Вид тъкан <sup>2)</sup>
Mixed (Бърза програма за смесено пране)	3kg	Памучни и синтетични тъкани. Програма с ниска температура. Деликатна програма с топъл въздух. / 

1) Максималното тегло се отнася за сухи дрехи.

2) За значението на знака за тъканта вижте глава *ПОЛЕЗНИ СЪВЕТИ: Подготовка на прането*.

3) Програмата  Cottons (Памук) Supboard (Сухо за прибиране) ECO е „стандартната програма за памук“ съгласно Регламент на Комисията ЕС № 392/2012. Подходяща е за сушене на нормално мокро памучно пране и е най-ефективна от гледна точка на консумацията на енергия за сушене на мокро памучно пране.

## 15. ИНФОРМАЦИЯ ЗА ПРОДУКТА ВЪВ ВРЪЗКА С РЕГЛАМЕНТ НА ЕС 1369/2017

Информационен лист за продукта	
Търговска марка	Electrolux
Модел	EW7H458B PNC916099035
Номинален капацитет в kg	8
Люлееща се сушилна с въздушна вентилация или кондензатор	Кондензатор
Клас на енергийна ефективност	A++
Консумация на енергия в kWh за година въз основа на 160 цикъла на сушене при стандартна програма за памук при пълен и частичен товар и консумация при режими с ниска мощност. Реалната консумация на енергия за цикъл зависи от начина на използване на машината.	234,7
Сушилна с автоматично люлеене или неавтоматична сушилна с люлеене	Автоматичен
Консумация на енергия на стандартна програма за памук при пълен товар в kWh	1,93
Консумация на енергия на стандартна програма за памук при частичен товар в kWh	1,08
Консумация на мощност в режим „изключена“ във W	0,50
Консумация на мощност при режим на „оставане включена“ във W	0,50
Продължителност на режим на „оставане включена“ в минути	10

Стандартната програма за памук, използвана при пълнен или частичен товар е стандартната програма за подсушаване, за която се отнася информацията на етикета или фиша. Тази програма е подходяща за сушене на нормално влажно памучно пране и е най-ефективната програма по отношение на консумацията на енергия за памук	
Претеглено програмно време за стандартна програма за памук при пълнен или частичен товар в минути	136
Времетраене на програмата за обикновен памук при пълнен товар е в минути	178
Времетраене на програмата за обикновен памук при частичен товар в минути	104
Клас на ефективност при кондензация по скала от G (най-малка ефективност) до A (най-висока ефективност)	B
Средна ефективност на кондензация при стандартна програма за памук при пълно натоварване като процент	81
Средна ефективност на кондензация при стандартна програма за памук при частичен товар като процент	81
Претеглена ефективност на кондензацията за стандартна програма за памук при пълнен и частичен товар'	81
Ниво на звуковата мощност в dB	66
Вграден уред Д/Н	Не

Информацията, посочена в таблицата по-горе, е в съответствие с Регламент 392/2012 на Комисията на ЕС, прилагащ Директива 2009/125/ЕК.

## 16. ОПАЗВАНЕ НА ОКОЛНАТА СРЕДА

Рециклирайте материалите със символа . Поставете опаковките в съответните контейнери за рециклирането им. Помогнете за опазването на околната среда и човешкото здраве, както и за рециклирането на отпадъци от

електрически и електронни уреди. Не изхвърляйте уредите, означени със символа , заедно с битовата смет. Върнете уреда в местния пункт за рециклиране или се обърнете към вашата общинска служба.

# SADRŽAJ

1. INFORMACIJE O SIGURNOSTI.....	32
2. SIGURNOSNE UPUTE.....	35
3. OPIS PROIZVODA.....	37
4. UPRAVLJAČKA PLOČA.....	37
5. TABLICA PROGRAMA.....	39
6. OPCIJE.....	40
7. POSTAVKE UREĐAJA.....	41
8. PRIJE PRVE UPOTREBE.....	43
9. SVAKODNEVNA UPORABA.....	44
10. SAVJETI.....	46
11. ČIŠĆENJE I ODRŽAVANJE.....	46
12. RJEŠAVANJE PROBLEMA.....	49
13. TEHNIČKI PODACI.....	52
14. <b>BRZI VODIČ</b> .....	54
15. OBRAZAC S PODACIMA O PROIZVODU KOJI SE ODNOSI NA E.U. UREDBA 1369/2017.....	56

## MISLIMO NA VAS

Hvala vam na kupnji Electrolux uređaja. Odabrali ste proizvod koji u sebi uključuje desetljeća profesionalnog iskustva i inovacija. Genijalan i moderan, osmišljen prema vašim potrebama. Dakle, kad god ga koristite, možete biti sigurni znajući kako ćete svaki put postići izvrsne rezultate.

Dobro došli u Electrolux.

**Posjetite naše internetske stranice:**



Dobit ćete savjete o korištenju, rješavanju problema, brošure i informacije o servisu i popravcima:

**[www.electrolux.com/support](http://www.electrolux.com/support)**



Registrirajte svoj proizvod za bolju uslugu:

**[www.registerelectrolux.com](http://www.registerelectrolux.com)**



Kupite dodatnu opremu, potrošni materijal i originalne rezervne dijelove za svoj uređaj:

**[www.electrolux.com/shop](http://www.electrolux.com/shop)**

## KORISNIČKA SLUŽBA I SERVIS

Uvijek koristite originalne zamjenske dijelove.

Kada kontaktirate naš ovlaštenu servis trebate imati sljedeće podatke: Model, PNC (part number code - brojčana šifra dijela), serijski broj.

Podaci se mogu naći na nazivnoj pločici.

 Upozorenje / oprez - sigurnosne informacije

 Opće informacije i savjeti

 Ekološke informacije

Zadržava se pravo na izmjene.

## 1. ⚠ INFORMACIJE O SIGURNOSTI

Prije početka postavljanja i korištenja ovog uređaja pažljivo pročitajte isporučene upute. Proizvođač nije odgovoran za bilo kakve ozljede ili oštećenje koji su rezultat neispravnog postavljanja ili korištenja. Upute uvijek držite na sigurnom i pristupačnom mjestu za buduću upotrebu.



- Pročitajte isporučene upute.



**Upozorenje: Opasnost od požara/Zapaljivi materijali.** Uređaj sadrži zapaljivi plin, propan (R290), plin s visokom razinom ekološke kompatibilnosti. Držite vatru i izvore paljenja dalje od uređaja. Pazite da ne uzrokuje oštećenje u sustavu hlađenja koji sadrži propan.

### 1.1 Sigurnost djece i osjetljivih osoba



#### UPOZORENJE!

Opasnost od gušenja, ozljede ili trajne nesposobnosti.

- Ovaj uređaj mogu koristiti djeca u dobi od 8 godina i starija te osobe smanjenih tjelesnih, osjetilnih ili mentalnih mogućnosti ili osobe koje ne raspolažu iskustvom ili znanjem ako su pod nadzorom osobe odgovorne za njihovu sigurnost i rade po uputama koje se odnose na sigurno korištenje uređaja te razumiju uključene opasnosti.
- Djeca dobi između 3 i 8 godina i osobe s vrlo teškim i složenim invaliditetom moraju se držati podalje od uređaja, osim ako su pod stalnim nadzorom.
- Djecu mlađu od 3 godine treba držati podalje od uređaja, osim ako su pod stalnim nadzorom.
- Ne dopustite djeci da se igraju s uređajem.
- Ambalažu držite podalje od djece i zbrinite je na odgovarajući način.
- Držite deterdžente izvan dohvata djece.



- Držite djecu i kućne ljubimce podalje od uređaja kad su vrata otvorena.
- Ako uređaj ima funkciju roditeljske zaštite, mora se aktivirati.
- Bez nadzora djeca ne smiju obavljati čišćenje uređaja i korisničko održavanje.

## 1.2 Opća sigurnost

- Ne mijenjajte specifikacije ovog uređaja.
- Ako je sušilica postavljena iznad perilice, koristite komplet za slaganje. Komplet za slaganje, dostupan od ovlaštenog dobavljača, može se koristiti samo s uređajima navedenim u uputama isporučenim s priborom. Pažljivo ih pročitajte prije postavljanja (pogledajte letak o postavljanju).
- Uređaj se može postaviti kao samostojeći ili ispod kuhinjske radne ploče, uz dovoljno prostora (pogledajte letak o postavljanju).
- Uređaj ne postavljajte iza vrata koja se mogu zaključati, kliznih vrata ili vrata sa šarkom na suprotnoj strani što bi spriječilo potpuno otvaranje vrata uređaja.
- Otvori za ventilaciju na bazi ne smiju se pokrivati sagom, podloškom ili bilo kakvom podnom oblogom.
- **OPREZ:** Uređaj se ne smije napajati putem vanjskog uređaja za isključivanje, poput tajmera, ili priključen na strujni krug koji se redoviti uključuje i isključuje putem električne mreže.
- Utikač kabela napajanja uključite u utičnicu tek po završetku postavljanja. Nakon postavljanja uređaja, utičnica treba biti lako dostupna.
- Provjerite imate li dobru ventilaciju u prostoriji gdje je uređaj postavljen kako biste izbjegli povratni protok neželjenih plinova u prostoriju iz uređaja u kojima izgaraju druga goriva, uključujući otvoreni plamen.
- **UPOZORENJE:** Ne postavljajte uređaj u okoliš u kojem nema izmjene zraka.  
Uređaj sadrži zapaljivi plin, propan (R290), plin s visokom razinom ekološke kompatibilnosti. Držite

vatru i izvore paljenja dalje od uređaja. Pazite da ne uzrokuje oštećenje u sustavu hlađenja koji sadrži propan.

- UPOZORENJE: Ventilacijski otvori na kućištu uređaja ili ugradbenom elementu ne smiju biti blokirani.
- UPOZORENJE: Pazite da ne oštetite sustav hlađenja.
- Ako je kabel napajanja oštećen, proizvođač, ovlaštenu servisnu centar ili slično kvalificirana osoba mora ga zamijeniti kako bi se izbjegla opasnost od strujnog udara.
- Nemojte prelaziti maksimalnu količinu punjenja od 8 kg (pogledajte poglavlje "Tablice programa").
- Ako su predmeti zaprljani industrijskim kemikalijama, ne koristite uređaj.
- Obrišite dlačice ili ostatke ambalaže koji su se skupili oko uređaja.
- Ne koristite uređaj bez filtra. Očistite filter od gaze prije ili poslije svake upotrebe.
- U sušilici nemojte sušiti neoprano rublje.
- Prije sušenja u sušilici predmeti koji su zaprljani tvarima kao što su jestivo ulje, aceton, alkohol, benzin, petrolej, odstranjivači mrlja, terpentini, vosak ili odstranjivači voska trebaju se oprati u vrućoj vodi s dodatnom količinom deterdženta.
- Predmeti kao što su plastika (lateks pjena), kape za tuširanje, vodonepropusne tkanine, predmeti s podstavom od gume te rublje ili jastučnice s plastičnim umetcima ne smiju se sušiti u sušilici rublja.
- Omekšivači rublja ili slični proizvodi trebaju se koristiti prema uputama proizvođača proizvoda.
- Uklonite sve predmete koji bi mogli biti izvor požara poput upaljača ili šibica.
- UPOZORENJE: Nemojte nikada zaustaviti sušilicu prije završetka ciklusa sušenja, osim u slučaju da ih odmah izvadite i prostrete tako da se toplina rasprši.
- Prije održavanja uređaj isključite, a utikač izvadite iz utičnice električnog napajanja.

## 2. SIGURNOSNE UPUTE

### 2.1 Postavljanje



**Upozorenje:** Opasnost od požara/  
Zapaljivi materijali.

- Odstranite svu ambalažu.
- Ne postavljajte i ne koristite oštećeni uređaj.
- Slijedite upute za postavljanje isporučene s uređajem.

- Ne postavljajte uređaj u okoliš u kojem nema izmjene zraka

Uređaj sadrži zapaljivi plin, propan (R290), plin s visokom razinom ekološke kompatibilnosti. Držite vatru i izvore paljenja dalje od uređaja. Pazite da ne uzrokuje oštećenje u sustavu hlađenja koji sadrži propan.

- Prilikom pomicanja uređaja uvijek budite pažljivi jer je uređaj težak. Uvijek nosite zaštitne rukavice i zatvorenu obuću.
- Uređaj nemojte postavljati na mjesta na kojima temperatura može biti niža od 5 °C ili viša od 35 °C.
- Površina na podu na koju će se postaviti uređaj mora biti ravna, stabilna, otporna na toplinu i čista.
- Provjerite cirkulira li zrak između uređaja i poda.
- Tijekom premještanja uređaj uvijek držite vertikalno.
- Stražnja površina uređaja mora se prisloniti na zid.
- Nakon što se uređaj postavi u konačan položaj, libelom provjerite je li uređaj ispravno niveliran. Ako nije, podosite nožice.

### 2.2 Spajanje na električnu mrežu



**UPOZORENJE!**  
Opasnost od požara i  
strujnog udara.

- Utikač kabela napajanja uključite u utičnicu tek po završetku postavljanja. Provjerite postoji li nakon montaže pristup utikaču.
- Uređaj mora biti uzemljen.
- Provjerite jesu li parametri na natpisnoj pločici kompatibilni s

električnim vrijednostima mrežnog napajanja.

- Uvijek koristite pravilno montiranu utičnicu sa zaštitom od strujnog udara.
- Ne koristite adaptere s više utičnica i produžne kabele.
- Ne povlačite kabel napajanja kako biste izvukli utikač iz utičnice. Uvijek uhvatite i povucite utikač.
- Kabel napajanja ili utikač ne dodirujte vlažnim rukama.

### 2.3 Primjena



**UPOZORENJE!**

Opasnost od ozljeda, električnog udara, vatre, opekotina ili oštećenja uređaja.



**Upozorenje:** Opasnost od požara/  
Zapaljivi materijali. Uređaj sadrži zapaljivi plin, propan (R290), plin s visokom razinom ekološke kompatibilnosti. Držite vatru i izvore paljenja dalje od uređaja. Pazite da ne uzrokuje oštećenje u sustavu hlađenja koji sadrži propan.

- Ovaj uređaj namijenjen je isključivo uporabi u kućanstvu (u zatvorenom).
- Ne sušite oštećene (poderane, pohabane) predmete koji sadrže postave ili ispune.
- Ako je rublje oprano sredstvom za uklanjanje mrlja, provedite dodatni ciklus ispiranja prije početka ciklusa sušenja.
- Sušite samo tkanine prikladne za sušenje u uređaju. Slijedite upute za čišćenje na etiketi predmeta.
- Kondenziranu/destiliranu vodu ne upotrebljavajte za piće ili pripremu hrane. To može uzrokovati zdravstvene probleme za ljude i kućne ljubimce.
- Nemojte sjedit ili stajati na otvorenim vratima uređaja.
- Nemojte sušiti mokru odjeću koja kaplje u uređaj.

## 2.4 Unutarnje osvjetljenje



### UPOZORENJE!

Opasnost od ozljede.

- Vidljivo LED zračenje, ne gledajte izravno u žaruljicu.
- Za zamjenu unutarnjeg osvjetljenja obratite se ovlaštenom servisu.

## 2.5 Održavanje i čišćenje



### UPOZORENJE!

Opasnost od ozljeda ili oštećenja uređaja.



Upozorenje: Opasnost od požara/ Zapaljivi materijali. Uređaj sadrži zapaljivi plin, propan (R290), plin s visokom razinom ekološke kompatibilnosti. Držite vatru i izvore paljenja dalje od uređaja. Pazite da ne uzrokuje oštećenje u sustavu hlađenja koji sadrži propan.

- Za čišćenje uređaja ne koristite prskanje vodom i parom.
- Uređaj očistite vlažnom mekom krpom. Koristite samo neutralne deterdžente. Nikada ne koristite abrazivna sredstva, abrazivne spužvice za ribanje, otapala ili metalne predmete.
- Budite pažljivi prilikom čišćenja uređaja kako biste spriječili oštećenje sustava hlađenja.

## 2.6 Kompresor



### UPOZORENJE!

Postoji opasnost od oštećenja uređaja.

- Kompresor i kompresorski sustav u sušilici napunjen je posebnim sredstvom koje ne sadrži kloro-fluoro-ugljikovodike. Sustav uvijek mora biti

hermetički zatvoren. Oštećenje sustava može prouzročiti curenje.

## 2.7 Servis

- Za popravak uređaja obratite se ovlaštenom servisnom centru.
- Koristite samo originalne rezervne dijelove.
- Što se tiče žarulje(a) unutar ovog proizvoda i rezervnih žarulja koje se prodaju zasebno: Ove žarulje namijenjene su da izdrže ekstremne fizičke uvjete u kućanskim uređajima, poput temperature, vibracija, vlage ili namijenjene su signalizaciji informacija o radnom stanju uređaja. Nisu namijenjene za druge primjene i nisu pogodne za osvjetljenje u kućanstvu.

## 2.8 Odlaganje



### UPOZORENJE!

Opasnost od ozljede ili gušenja.



Upozorenje: Opasnost od požara / Opasnost od oštećenja stvari i oštećenja uređaja.

- Uređaj isključite iz električnog napajanja i iz vodovodnog sustava.
- Odrežite kabel napajanja blizu uređaja i odložite ga.
- Uređaj sadrži zapaljivi plin (R290). Za informacije o pravilnom odlaganju uređaja kontaktirajte lokalnu komunalnu službu.
- Uklonite bravu na vratima kako biste spriječili zatvaranje djece ili kućnih ljubimaca u bubnju.
- Uređaj odložite u skladu s lokalnim zahtjevima za odlaganje električne i elektroničke opreme (WEEE).

### 3. OPIS PROIZVODA

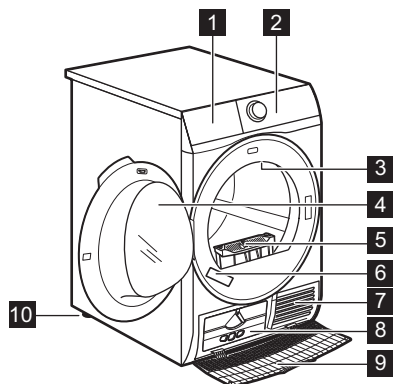

- 1** Isprazni sprem. Vode
- 2** Upravljačka ploča
- 3** Unutrašnje svjetlo
- 4** Vrata uređaja
- 5** Očisti filtre
- 6** Natpisna pločica
- 7** Otvori za zrak
- 8** Poklopac izmjenjivača topline
- 9** Pokrov izmjenjivača topline
- 10** Prilagodive nožice

**i** Za lako punjenje rublja i za lako postavljanje, smjer otvaranja vrata može se promijeniti. (pogledajte poseban letak).

### 4. UPRAVLJAČKA PLOČA

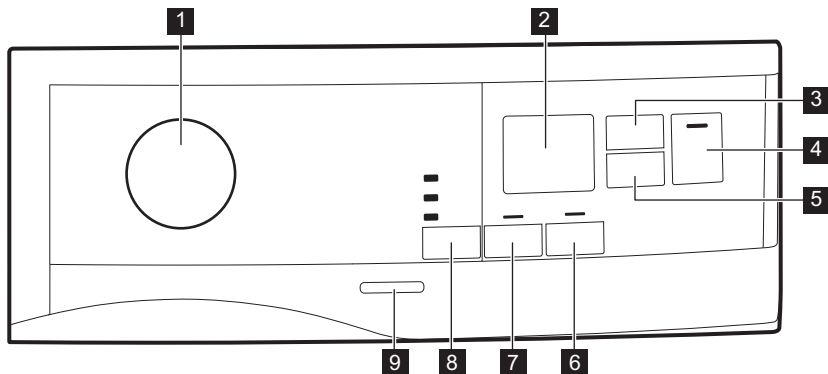

- 1** Programator i ● prekidač za PONIŠTAVANJE
- 2** Opis
- 3** ☁ Dodirna tipka Time Dry (Vremensko sušenje)
- 4** ▶|| Dodirna tipka Start/Pauza (Start/Pauza)
- 5** ⌚ Dodirna tipka Delay Start (Odgoda)
- 6** 🛡 Dodirna tipka Extra Antcrease (Zaštita od gužvanja)
- 7** ↻ Dodirna tipka Reverse Plus (Okretanje PLUS)
- 8** ☀ Dodirna tipka Dryness Level (Sušenje)
- 9** Tipka uklj./isklj.



Pritisnite dodirne tipke tako da je prst u području sa simbolom ili nazivom opcije. Prilikom rukovanja upravljačkom pločom ne nosite rukavice. Upravljačka ploča uvijek mora biti čista i suha.

## 4.1 Opis

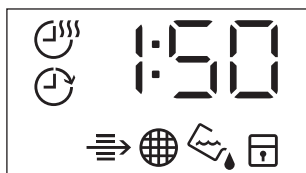

Simbol na zaslonu	Opis simbola
	uključena opcija vremena sušenja
	opcija odgode početka je uključena
	indikator: <i>provjerite izmjenjivač topline</i>
	indikator: <i>očistite filter</i>
	indikator: <i>ispraznite spremnik vode</i>
	roditeljska zaštita uključena
— — —	krivi odabir, ili je tipka za odabir u položaju ● "Reset"
2 : 0 0	trajanje programa
: 1 0 - 2 : 0 0	Trajanje vremenskog sušenja
1 h - 2 0 h	Trajanje odgode početka

## 5. TABLICA PROGRAMA

Program	Količina punjenja <sup>1)</sup>	Značajke/Oznaka tkanine <sup>2)</sup>
 <sup>3)</sup> Cottons (Pamuk) <b>Eco</b>	<b>8 kg</b>	Ciklus koji se treba koristiti za sušenje pamuka sa "suho za ormar" razinom suhoće, s maksimalnom uštedom energije. / 
Cottons (Pamuk)	<b>8 kg</b>	Ciklus definiran za sušenje pamučnih predmeta različitih veličina/različitog tkanja zajedno. / 
Synthetics (Sintetika)	<b>3,5 kg</b>	Sintetika i miješane tkanine. / 
Delicate (Osjetljivo)	<b>4 kg</b>	Osjetljive tkanine poput viskoze, rajona, akrila i njihovih mješavina. / 
Bed Linen (Posteljina)	<b>3 kg</b>	Posteljina poput jednostrukih i dvostrukih plahti, jastučnica, navlaka za poplune. / 
Duvet (Popluni)	<b>3 kg</b>	Za sušenje jednostrukih ili dvostrukih popluna i jastuka (s perjem, paperjem ili sintetičkim punjenjem). / 
Refresh (Osvježavanje)	<b>1 kg</b>	Osvježavanje tekstila koji su bili u skladištu.
Silk (Svila)	<b>1 kg</b>	Svila prikladna za sušenje u sušilici. / 
Wool (Vuna)	<b>1 kg</b>	Vunene tkanine. Nježno sušenje perivih vunelih predmeta. Nakon završetka programa odmah izvadite predmete.
Sportswear (Sportka lagana odjeća)	<b>2 kg</b>	Sportska odjeća, tanke i lagane tkanine, mikrofibra, poliester. / 
Denim (Traper)	<b>4 kg</b>	Za rublje za slobodno vrijeme, kao što su traper, majice od materijala različite debljine (npr. na okovratniku, manžetama i na šavovima). / 
Mixed (Brzo miješano)	<b>3 kg</b>	Pamučne i sintetičke tkanine. Niskotemperaturni program. Osjetljivi program s toplim zrakom. / 

1) Maksimalna težina odnosi se na suhe predmete.

2) Za značenje oznaka tkanine, pogledajte poglavlje *SAVJETI I POMOĆ: Priprema rublja*.

3) Program  Cottons (Pamuk) Cupboard (Suho za ormar) ECO je "Standardni program za pranje pamuka" u skladu s Uredbom Komisije br. 392/2012. Prikladan je za sušenje normalno vlažnog rublja od pamuka i najučinkovitiji je program u pogledu potrošnje energije za sušenje vlažnog pamučnog rublja.

## 6. OPCIJE

### 6.1 ☀ Dryness Level (Sušenje)

Ta funkcija pomaže u povećanju suhoće rublja. Postoje 3 opcije:

- ☀ Extra Dry (Ekstra suho)
- ☀ Cupboard (Suho za ormar)
- ☀ Iron Dry (Suho za glačanje)

### 6.2 ↻ Reverse Plus (Okretanje PLUS)

Povećajte broj okreta bubnja kako biste smanjili uvijanje i zaplitanje predmeta. Da bi se povećala jednolikost rezultata sušenja i smanjili nabori. Preporučuje se za velike ili dugačke predmete (npr. plahte, hlače, duge haljine)"

### 6.3 🧺 Extra Antcrease (Zaštita od gužvanja)

Produžuje fazu sprječavanja pojave nabora za 60 minuta na kraju ciklusa sušenja. Ta funkcija smanjuje pojavu nabora. Rublje se tijekom faze sprječavanja pojave nabora može izvaditi.

### 6.4 ⌚ Time Dry (Vremensko sušenje)

Možete postaviti trajanje programa, od najmanje 10 minuta do najviše 2 sata.

### 6.6 Tablica opcija

Programi <sup>1)</sup>	☀ Dryness Level (Sušenje)			↻ Reverse Plus (Okretanje PLUS)	🧺 Extra Antcrease (Zaštita od gužvanja)	⌚ Time Dry (Vremensko sušenje)
	☀	☀	☀			
🧺 Cottons (Pamuk) <b>Eco</b>		■			■	
Cottons (Pamuk)	■	■	■	■	■	■
Synthetics (Sintetika)	■	■	■	■	■	■
Delicate (Osjetljivo)		■			■	

Potrebno trajanje ovisi o količini rublja u uređaju.



Preporučujemo vam da postavite kratko trajanje za male količine rublja ili za samo jedan predmet.





#### SAVJET ZA VREMENSKO SUŠENJE

10 - 20 min	djelovanje samo hladnog zraka (bez grijača).
20 - 40 min	dotatno sušenje za poboljšanje suhoće nakon prethodnog ciklusa sušenja.
>40 min	potpuno sušenje male količine rublja do 4 kg, dobro centrifugirano (> 1200 o/min).

### 6.5 ⌚ Time Dry (Vremensko sušenje) uklj Wool (Vuna) program

Opcija prikladna za program Wool (Vuna), za podešavanje razine suhoće.







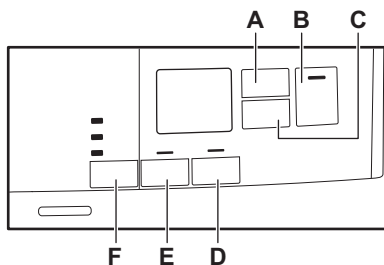

Programi <sup>1)</sup>	 Dryness Level (Sušenje)	 Reverse Plus (Okretanje PLUS)	 Extra Anticrease (Zaštita od gužvanja)	 Time Dry (Vremensko sušenje)
Bed Linen (Posteljina)	■		■	
Duvet (Popluni)	■			
Refresh (Osvježavanje)			■	
Silk (Svila)	■		■	
Wool (Vuna)	■			■ <sup>2)</sup>
Sportswear (Sportka lagana odjeća)	■		■	
Denim (Traper)	■	■	■	
Mixed (Brzo miješano)	■		■	■

<sup>1)</sup> Zajedno s programom možete postaviti 1 ili više opcija. Za njihovo uključivanje ili isključivanje pritisnite odgovarajuću dodirnu tipku.

<sup>2)</sup> Pogledajte poglavlje OPCIJE: Vremensko sušenje na programu za vunu

## 7. POSTAVKE UREĐAJA



- A.  Dodirna tipka Time Dry (Vremensko sušenje)
- B.  Dodirna tipka Start/Pauza (Start/Pauza)
- C.  Dodirna tipka Delay Start (Odgoda)
- D.  Dodirna tipka Extra Anticrease (Zaštita od gužvanja)
- E.  Dodirna tipka Reverse Plus (Okretanje PLUS)
- F.  Dodirna tipka Dryness Level (Sušenje)

### 7.1 Funkcija sigurnosne blokade za djecu

Ova opcija sprječava da se djeca igraju s uređajem dok program radi. Dodirne tipke su zaključane.

Samo je tipka Uključeno/Isključeno otključana.

#### Uključivanje opcije sigurnosne blokade za djecu:

1. Za uključivanje uređaja pritisnite tipku za uključivanje/isključivanje.
  2. Pritisnite i nekoliko sekundi držite pritisnutu tipku **D**.
- Pali se indikator sigurnosne blokade za djecu.

- i** Sigurnosna blokada za djecu može se isključiti dok program radi. Pritisnite i istovremeno držite iste dodirne tipke sve dok se indikator roditeljske zaštite ne isključi. Funkcija roditeljske zaštite nije dostupna 8 sekundi nakon isključenja uređaja.

## 7.2 Podešavanje preostale vlažnosti rublja

- i** Svaki put kad uđete u način rada "Podešavanje preostale vlažnosti rublja", prethodno postavljeni stupanj preostale vlage promijeniti će se u sljedeću vrijednost (npr. prethodno postavljeno - 2 - promijeniti će se u - 1 -).

Za promjenu osnovne razine preostale vlage:

1. Za uključivanje uređaja pritisnite tipku za uključivanje/isključivanje.
2. Pomoću programatora postavite program.
3. Pričekajte otprilike 8 sekundi.
4. Istovremeno pritisnite i držite tipke (F) i (E).

Uključuje se jedan od sljedećih indikatora:

- - □ - maksimalna suhoća
  - - | - suho rublje
  - - 2 - standardno suho rublje
5. Pritisnite tipke (F) i (E) dok se ne uključe indikatori ispravne razine.

- i** Ako se zaslon vrati u normalni način rada (b ili če prikazano vrijeme odabranog programa iz koraka 2),, tijekom postavljanja stupnja preostale vlage pritisnite i držite pritisnute tipke (F) i (E) još jednom kako bi ušli u način rada "Podešavanje preostale vlažnosti rublja" (prethodno postavljeni stupanj vlažnosti promijeniti će se u sljedeću vrijednost).

6. Nakon 5s zaslon se vraća u normalni način rada.

## 7.3 Indikator spremnika vode

Osnovna postavka spremnika za vodu je "uključeno". Uključuje se kada program završi ili kada je potrebno isprazniti spremnik za vodu.

- i** Ako je postavljen komplet za izbacivanje kondenzata (dodatna oprema), uređaj automatski izbacuje vodu iz spremnika za vodu. U tom vam slučaju preporučujemo da isključite indikator spremnika za vodu.

## Isključivanje indikatora spremnika za vodu:

1. Za uključivanje uređaja pritisnite tipku za uključivanje/isključivanje.
2. Pričekajte otprilike 8 sekundi.
3. Istovremeno pritisnite i držite dodirne tipke (E) i (D).

Zaslon prikazuje jednu od sljedeće 2 konfiguracije:

- Na zaslonu se prikazuje „Off“ (Isklj.) Nakon 5s zaslon se vraća u normalni način rada.
- Na zaslonu se prikazuje „On“ (Uklj.) Nakon 5s zaslon se vraća u normalni način rada.

## 7.4 Alarm uključen/isključen

Za isključivanje ili uključivanje zvučnih signala pritisnite i istovremeno oko 2

## 8. PRIJE PRVE UPOTREBE

**i** Brave na stražnjem bubnju automatski se uklanjaju kad se sušilica pokrene po prvi put. Moguće je čuti neku buku.

**i** **Preporučuje se pokretanje bilo kojeg programa bez punjenja nekoliko sekundi kako bi se osiguralo pravilno uklanjanje brava stražnjeg bubnja.**

**Da biste otključali brave stražnjeg bubnja:**

1. Uključite uređaj.
  2. Postavite bilo koji program.
  3. Pritisnite tipku Start/Pauza.
- Bubanj se počinje okretati. Stražnje bravice bubnja su deaktivirane.

**i** Ako se bubanj i dalje ne rotira, ručno otpustite brave stražnjeg bubnja (za to upotrijebite predviđenu tipku).

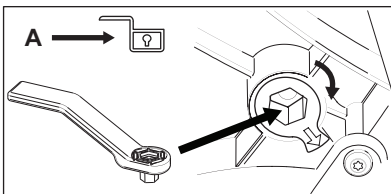
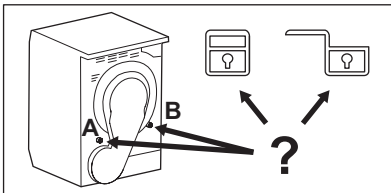

sekunde držite pritisnutima dodirne tipke (A) i (C).

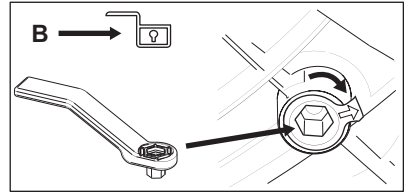

**Prije upotrebe uređaja za sušenje odjeće:**

- Obrišite bubanj sušilice vlažnom krpom.
- Započnite jednosatni program s vlažnim rubljem.

**i** Na početku ciklusa sušenja (prvih 3-5 min.) razina zvuka može biti malo povišena. To se događa usljed pokretanja kompresora. To je normalno za uređaje s kompresorom kao što su hladnjaci i zamrzivači.

### 8.1 Neobičan miris

Uređaj je tijesno pakiran.

Nakon otvaranja ambalaže, možete osjetiti neobičan miris. To je normalno za potpuno nove proizvode.

Uređaj je napravljen od nekoliko različitih vrsta materijala koji zajedno mogu proizvesti neobičan miris.

Tijekom vremena uporabe, nakon nekoliko ciklusa sušenja neugodan miris postepeno nestane.

### 8.2 Zvukovi

**i** Tijekom ciklusa sušenja, u različito vrijeme mogu se čuti različiti zvukovi. To su normalni zvukovi rada uređaja.

**Rad kompresora.**

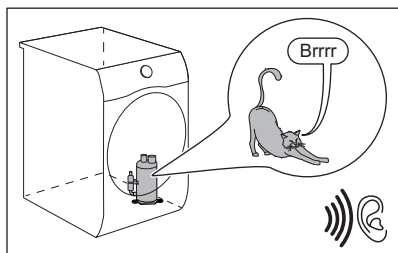

**Okretanje bubnja.**

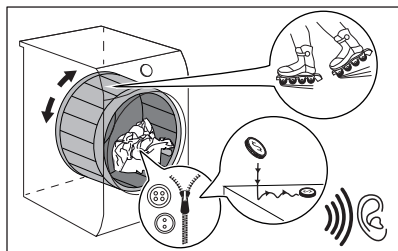

**Rad ventilatora.**

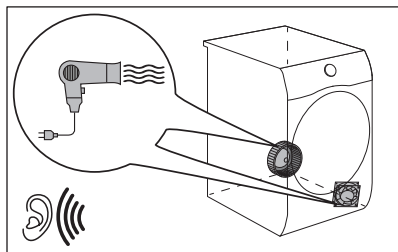

**Rad pumpe i prebacivanje kondenzata u spremnik.**

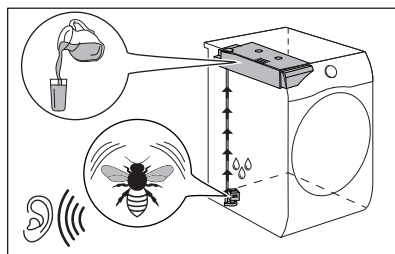

## 9. SVAKODNEVNA UPORABA

### 9.1 Pokretanje programa bez odlaganja

#### 1. Priprema rublja i punjenje uređaja.

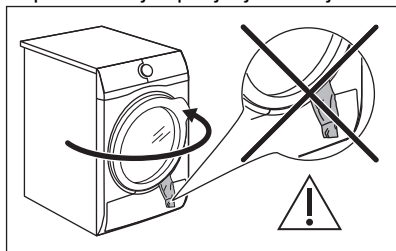

#### **OPREZ!**

Provjerite kada zatvarate vrata da rublje nije zaglavljeno između vrata uređaja i gumene brtve.

2. Za uključivanje uređaja pritisnite tipku za uključivanje/isključivanje.
3. Postavite točan program i opcije za vrstu punjenja.

Na zaslonu se prikazuje trajanje programa.



Stvarno vrijeme ovisit će o vrsti punjenja (količina i sastav), sobnoj temperaturi i vlazi vašeg rublja nakon faze centrifugalnog sušenja.

4. Pritisnite dodirnu tipku Start/Pause (Start/Pauza).

Program se pokreće.

## 9.2 Pokretanje programa s odgodom početka

1. Postavite program koji odgovara vrsti punjenja i odgovarajuće opcije.
2. Pritišćite tipku odgode početka sve dok se na zaslonu ne pojavi vrijeme odgode koje želite postaviti.



Početak programa možete odgoditi u rasponu od minimalno 1 sata do maksimalno 20 sati.

3. Pritisnite dodirnu tipku Start/Pause (Start/Pauza).

Na zaslonu se prikazuje odbrojavanje odgode početka.

Po dovršetku odbrojavanja pokreće se program.

## 9.3 Promjena programa

1. Za isključivanje uređaja pritisnite tipku za uključivanje/isključivanje
2. Za uključivanje uređaja pritisnite tipku za uključivanje/isključivanje.
3. Postavite program.

Alternativno:

1. Okrenite tipku za odabir u položaj ● "Reset".
2. Pričekajte 1 sekundu. Na zaslonu se prikazuje — — —.
3. Postavite program.

## 9.4 Po završetku programa

Kad je program pranja završen:

- Čuje se isprekidani zvučni signal.
- Na zaslonu se prikazuje :
- Uključuju se indikatori Filter (Filtar) i Tank (Spremnik).
- Uključen je indikator Start/Pause (Start/Pauza).

Uređaj nastavlja raditi kako bi faza za sprječavanje pojave nabora radila najmanje 30 minuta ili više ako je bila postavljena opcija Extra Anticrease

(Zaštita od gužvanja) (pogledajte odjeljak *Opcija - Extra Anticrease (Zaštita od gužvanja)*).

Faza sprječavanja pojave nabora smanjuje nabore.

Rublje možete izvaditi prije završetka faze sprječavanja pojave nabora. Mi preporučujemo, za bolje rezultate, da rublje izvadite kada faza gotovo završi ili u potpunosti završi.

Kada je faza zaštite sprječavanja pojave nabora završena:

- Na zaslonu se još uvijek pojavljuje :
- Uključuju se indikatori Filter (Filtar) i Tank (Spremnik).
- Indikator Start/Pause (Start/Pauza) se isključuje.

1. Za isključivanje uređaja pritisnite tipku za uključivanje/isključivanje.
2. Otvorite vrata uređaja.
3. Izvadite rublje.
4. Zatvorite vrata uređaja.

Mogući uzroci nezadovoljavajućih rezultata sušenja:

- Neadekvatne osnovne postavke razine suhoće. Pogledajte poglavlje *Podešavanje osnovne razine suhoće*
- Temperatura sobe je preniska ili previsoka. Optimalna sobna temperatura je između 18 °C i 25 °C.



**Po završetku programa sustavno čistite filtar i ispraznite spremnik za vodu.**

## 9.5 Funkcija "Stanje pripravnosti"

Kako bi se smanjila potrošnja energije, ova funkcija automatski isključuje uređaj:

- Nakon 5 minuta ako ne pokrenete program.
- 5 minuta nakon kraja programa pranja.



Ako je tipka za odabir okrenuta u položaj ● "Reset", vrijeme se smanjuje na 30 sekundi.

## 10. SAVJETI

### 10.1 Priprema rublja



Često je odjeća nakon ciklusa pranja zgužvana i zapetljana zajedno. Sušenje zgužvane i zapetljane odjeće nije učinkovito.

Kako bi se osigurao ispravan protok zraka i sušenje, preporučuje se protresti rublje i staviti ga u sušilicu jedan po jedan komad.

Za osiguranje ispravnog postupka asušenja:

- Zatvorite zatvarače na rublju.
- Zatvorite zatvarače na navlakama za poplune.
- Ne ostavljajte odvezane trake i vrpce (npr. vrpce na pregačama). Zavežite ih prije početka programa.
- Izvadite sve predmete iz džepova.
- Preokrenite predmete s unutarnjim slojem od pamuka. Pamučni sloj mora biti s vanjske strane.
- Uvijek postavite program prikladan za vrstu rublja.
- Ne stavljajte svijetle i tamne predmete zajedno.
- Koristite prikladan program za pamuk, džešerj i pleteno rublje kako biste smanjili pojavu nabora.
- Ne prelazite maksimalnu količinu rublja navedenu u odjeljku programa ili prikazanu na zaslonu.
- Sušite isključivo rublje koje je prikladno za sušenje u sušilici. Pogledajte etikete o tkanini na predmetima.
- Ne sušite male i velike predmete zajedno. Mali predmeti mogu biti zarobljeni u velikima i ostati mokri.
- Protresite velike predmete i tkanine prije stavljanja u sušilicu. To činite kako bi se izbjegla vlažna mjesta na tkanini nakon ciklusa sušenja.

Etiketa tkanine	Opis
	Rublje je prikladno za sušenje u sušilici.
	Rublje je prikladno za sušenje u sušilici pri višim temperaturama.
	Rublje je prikladno za sušenje u sušilici samo pri nižim temperaturama.
	Rublje nije prikladno za sušenje u sušilici.

## 11. ČIŠĆENJE I ODRŽAVANJE

### 11.1 Čišćenje filtra



#### OPREZ!

Izbjegavajte čišćenje filtra vodom. Umjesto toga, dlačice bacite u kantu za otpatke (izbjegavajte bacanje plastičnih vlakana u vodeni ambijent).



Kako biste postigli najbolje značajke sušenja redovito čistite filtar. Začepljeni filtar može dovesti do dužih ciklusa i povećanja potrošnje energije. Filtar očistite rukom i, ako je potrebno, usisavačem.

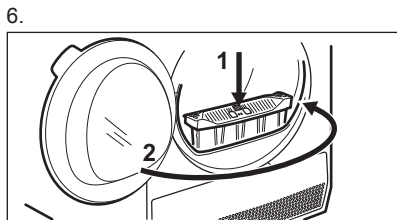
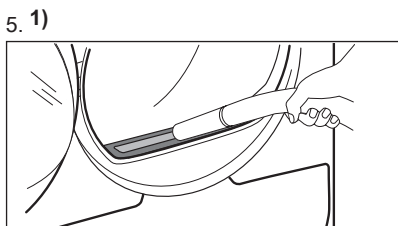
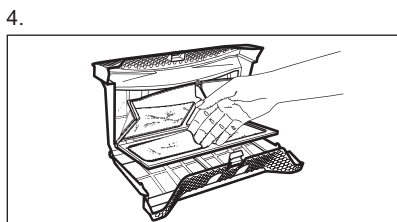
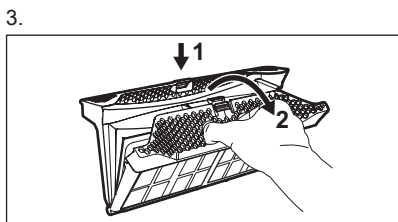
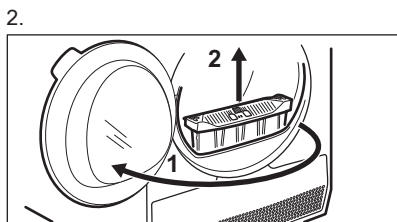
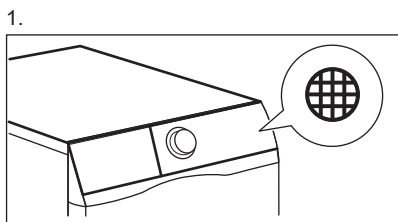

1) Ako je potrebno uklonite dlačice iz utora filtra i brtve. Možete koristiti usisavač.

## 11.2 Pražnjenje spremnika vode

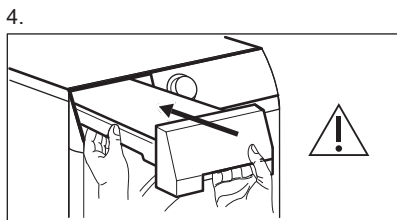
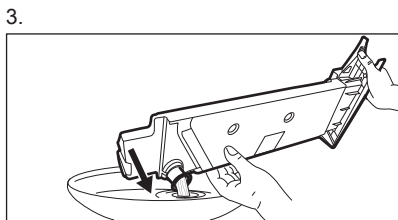
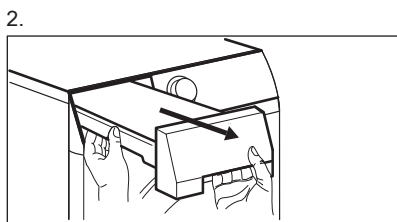
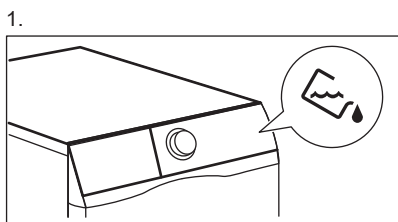



Vodu iz spremnika za vodu možete upotrebljavati kao alternativu destiliranoj vodi (npr. za glačanje na paru). Prije upotrebe vode uklonite ostatke nečistoća filtrom.

### 11.3 Čišćenje izmjenjivača topline

1.

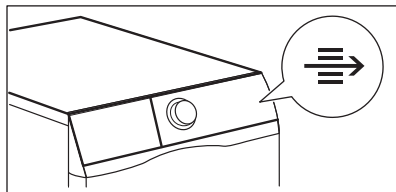

2.

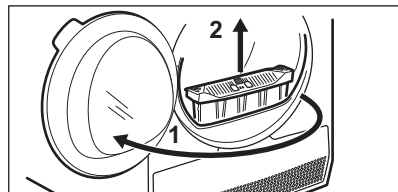

3.

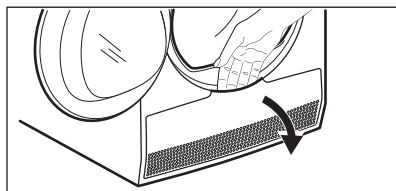

4.

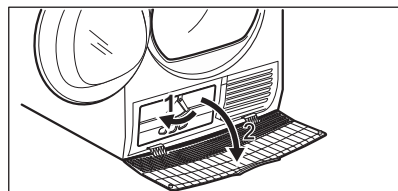

5.

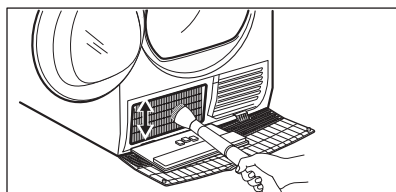

6.

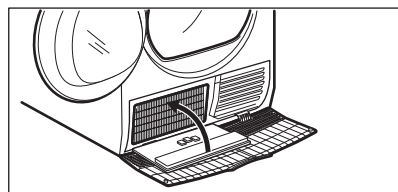

7.

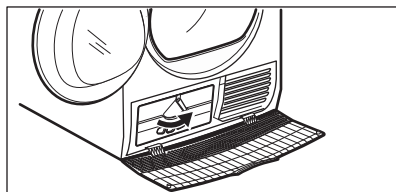

8.

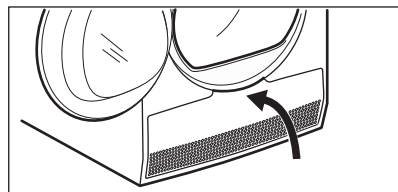

9.

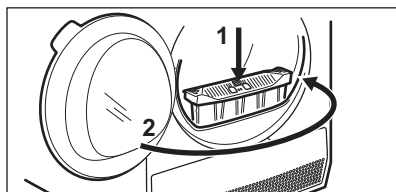



**OPREZI!**

Ne dodirujte metalnu površinu golim rukama. Opasnost od ozljede. Nosite zaštitne rukavice. Pažljivo očistite kako biste izbjegli oštećenje metalne površine.

**11.4 Čišćenje senzora vlage****OPREZI!**

Opasnost od oštećenja senzora vlage. Za čišćenje senzora ne koristite abrazivne materijale ili čeličnu vunu.

Kako bi se osigurali najbolji rezultati, uređaj je opremljen metalnim senzorom vlage. Smješten je na unutarnjoj strani vrata.

Tijekom vremena uporabe, površina senzora može se zaprljati, što smanjuje značajke sušenja.

Preporučujemo da očistite senzor najmanje 3 ili 4 puta mjesečno, ili ako uočite smanjenje značajki sušenja.

Za čišćenje, možete koristiti tvrdu stranu spužvice za pranje posuđa i malo octa ili deterdženta za sude.

Za čišćenje senzora:

1. Otvorite vrata za punjenje.
2. Očistite površine senzora vlage tao da nekoliko puta prebrišete metalne površine.

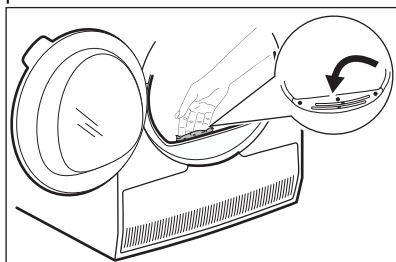
**11.5 Čišćenje bubnja****UPOZORENJE!**

Prije čišćenja uređaja izvucite utikač iz utičnice.

Koristite standardni neutralni deterdžent za čišćenje unutarnje površine i podizača bubnja. Očišćene površine osušite mekanom krpom.

**OPREZI!**

Za čišćenje bubnja ne koristite abrazivne materijale ili čeličnu vunu.

**11.6 Čišćenje upravljačke ploče i kućišta**

Koristite obični neutralni sapun za čišćenje upravljačke ploče i kućišta.

Za čišćenje koristite vlažnu krpnu. Očišćene površine osušite mekanom krpom.

**OPREZI!**

Ne koristite sredstva za čišćenje namještaja ili sredstva za čišćenje koja mogu uzrokovati rđu.

**11.7 Čišćenje otvora za ventilaciju**

Usisavačem uklonite dlačice iz otvora za ventilaciju.

**12. RJEŠAVANJE PROBLEMA****UPOZORENJE!**

Pogledajte poglavlja sa sigurnosnim uputama.

## 12.1 Šifre pogreški

Uređaj se ne pokreće ili se zaustavlja tijekom rada.

Najprije pokušajte pronaći rješenje problema (pogledajte tablicu). Ako se problem ne otkloni, obratite se ovlaštenom servisnom centru.



### UPOZORENJE!

Prije bilo kakve provjere, isključite uređaj.

**U slučaju velikih problema oglašava se zvučni signal a zaslon prikazuje šifru pogreške, a gumb  Start/Pause (Start/Pauza) može neprekidno treperiti:**

Šifra pogreške	Mogući uzrok	Rješenje
<b>E5A</b>	Preopterećenje motora uređaja. Previše rublja ili je došlo do zaglavljivanja u bubnju.	Program nije dovršen. Izvadite rublje iz bubnja, podesite program i ponovno pokrenite ciklus.
<b>E97</b>	Unutarnji kvar. Nema komunikacije između elektroničkih elemenata uređaja.	Program nije ispravno dovršen ili se uređaj prerano zaustavio. Isključite i ponovno uključite uređaj. Ako se šifra pogreške i dalje pojavljuje, kontaktirajte ovlašteni servisni centar.
<b>EH0</b>	Napajanje je nestabilno.	Kad uređaj prikazuje <b>EH0</b> , pričekajte dok napajanje ne bude stabilno prije nego pritisnete start. Ako uređaj pauzira ciklus bez ikakvih naznaka, pritisnite početak ciklusa. Ako se pojavi upozorenje, provjerite ispravnost kabela napajanja / utičnice ili glavnog napajanja.

Ako se na zaslonu prikazuju druge šifre pogreški, isključite i uključite uređaj. Ako se problem ne otkloni, kontaktirajte ovlašteni servisni centar.

U slučaju različitog problema sa sušilicom rublja, u tablici ispod potražite moguća rješenja.

## 12.2 Otklanjanje poteškoća

Problem	Moguća rješenja
Ne možete uključiti uređaj.	Provjerite je li kabel napajanja uključen u utičnicu.
	Provjerite osigurač u ormariću sa osiguračima (kućna instalacija).
Bubanj se ne okreće.	Ručno otpustite stražnju bravicu bubnja (pogledajte poglavlje <i>Prije prve uporabe</i> ).
Program se ne pokreće.	Pritisnite Start/Pause (Start/Pauza).

Problem	Moguća rješenja
	Provjerite jesu li vrata uređaja zatvorena.
Vrata uređaja se ne zatvaraju.	Provjerite je li filter ispravno ugrađen.
	Provjerite da rublje nije zaglavljeno između vrata uređaja i gumene brtve.
Uređaj se zaustavlja tijekom rada.	Provjerite je li spremnik za vodu prazan. Pritisnite Start/Pause (Start/Pauza) za ponovno pokretanje programa.
	Količina rublja je premala, povećajte količinu rublja ili upotrijebite Time Drying (Vrijeme sušenja) program.
Vrijeme ciklusa je predugo ili daje nezadovoljavajući rezultat sušenja. <sup>1)</sup>	Provjerite odgovara li težina rublja trajanju programa.
	Provjerite je li filter čist.
	Rublje je previše mokro. Ponovno centrifugirajte rublje u perilici rublja.
	Pazite da je temperatura prostorije više od +5 °C i niža od +35 °C. Optimalna temperatura prostorije kreće se u rasponu od 18 °C do 25 °C.
	Postavite Time Drying (Vrijeme sušenja) ili Extra Dry (Ekstra suho) program. <sup>2)</sup>
Na zaslonu se prikazuje — — —.	Ako želite postaviti novi program, isključite i uključite uređaj.
	Provjerite jesu li opcije prikladne za program.

<sup>1)</sup> Nakon maksimalno 6 sati, program se automatski završava.

<sup>2)</sup> Može se dogoditi da neko područje ostane vlažno prilikom sušenja velikih predmeta (npr. plahti).

### Ako rezultati sušenja nisu zadovoljavajući

- Postavljeni program nije ispravan.
- Filter je začepljen.
- Izmjenjivač topline je začepljen.
- U uređaju je bilo previše rublja.
- Buban je prljav.
- Neispravna postavka senzora vodljivosti (za bolju postavku

pogledajte poglavlje "*Postavke - podešavanje preostale razine vlage u rublju*").

- Prorezi za protok zraka su začepljeni.
- Temperatura prostorije preniska je ili previsoka (optimalna temperatura prostorije kreće se u rasponu od 18°C do 25°C)

## 13. TEHNIČKI PODACI

Visina x Širina x Dubina	850 x 596 x 638 mm (maksimalno 662 mm)
Maks. dubina s otvorenim vratima uređaja	1107 mm
Maks. širina s otvorenim vratima uređaja	958 mm
Namjestiva visina	850 mm (+ 15 mm - podešavanje nožica)
Zapremnina bubnja	118 l
Maksimalni kapacitet	<b>8 kg</b>
Napon	230 V
Frekvencija	50 Hz
Razina jakosti zvuka	66 dB
Ukupna snaga	800 W
Klasa energetske učinkovitosti	<b>A++</b>
Potrošnja energije u standardnom programu za pamuk s punim opterećenjem. <sup>1)</sup>	<b>1,93 kWh</b>
Potrošnja energije u standardnom programu za pamuk s djelomičnim opterećenjem. <sup>2)</sup>	<b>1,08 kWh</b>
Godišnja potrošnja energije <sup>3)</sup>	234,7 kWh
Potrošnja uređaja u stanju pripravnosti <sup>4)</sup>	0,50 W
Potrošnja isključenog uređaja <sup>4)</sup>	0,50 W
Vrsta upotrebe	Kućanstvo
Dopuštena okolna temperatura	+ 5°C to + 35°C
Razina zaštite od prodora krutih čestica i vlage osigurana je zaštitnim poklopcem, osim ako niskonaponska oprema nema zaštitu od vlage	<b>IPX4</b>
Oznaka plina	R290

Težina	0,140 kg
1)	8 kg pamuka, centrifugirano na 1000 o/min prema EN 61121.
2)	4 kg pamuka, centrifugirano na 1000 o/min prema EN 61121.
3)	Potrošnja energije godišnje u kWh na temelju 160 ciklusa sušenja standardnog programa za pamuk pri punom i djelomičnom opterećenju i potrošnji u načinu rada s niskom potrošnjom energije. Stvarna potrošnja energije po ciklusu ovisi o načinu uporabe uređaja (URED-BA (EU) br. 392/2012).
4)	U vezi s EN 61121.

Podaci navedeni u gornjoj tablici u skladu su s uredbom Komisije EU 392/2012 o provedbi direktive 2009/125/EZ.

### 13.1 Podaci o potrošnji

Program	Rotacija pri / preostala vlaga	Vrijeme sušenja <sup>1)</sup>	Potrošnja <sup>2)</sup>
Cottons (Pamuk) <b>Eco 8 kg</b>			
Cupboard (Suho za ormar)	1400 o/min / 50%	145 min.	1,59 kWh
	1000 o/min / 60%	178 min.	1,93 kWh
Cottons (Pamuk) 8 kg			
Iron Dry (Suho za glačanje)	1400 o/min / 50%	110 min.	1,18 kWh
	1000 o/min / 60%	140 min.	1,45 kWh
Cottons (Pamuk) <b>Eco 4 kg</b>			
Cupboard (Suho za ormar)	1400 o/min / 50%	89 min.	0,90 kWh
	1000 o/min / 60%	104 min.	1,08 kWh
Synthetics (Sintetika) 3,5 kg			
Cupboard (Suho za ormar)	1200 o/min / 40%	62 min.	0,59 kWh
	800 o/min / 50%	81 min.	0,79 kWh

1) Za djelomična punjenja, trajanje ciklusa je kraće i uređaj troši manje energije.

2) Nepravilna temperatura prostora i/ili slabo centrifugirano rublje mogu produžiti trajanje ciklusa i povećati potrošnju energije.

## 14. BRZI VODIČ

### 14.1 Svakodnevna uporaba

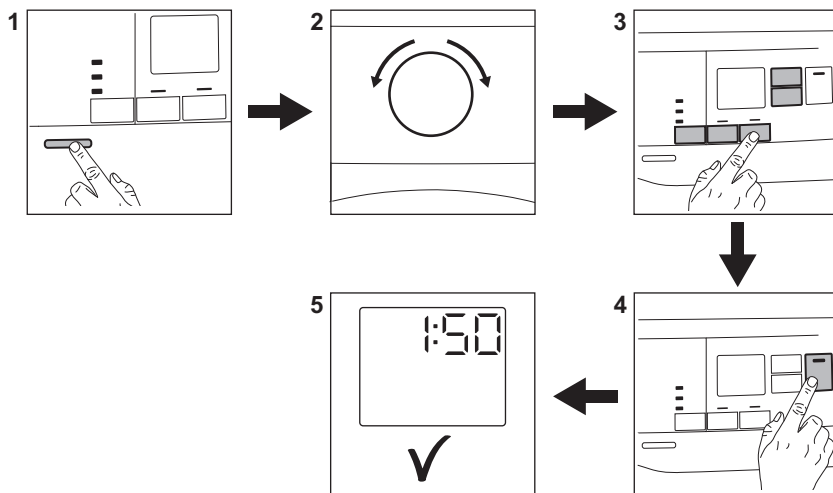

1. Pritisnite tipku Uklj.&Isklj. kako biste uključili uređaj.
2. Program odaberite uz pomoć programatora.
3. Zajedno s programom možete postaviti 1 ili više posebnih opcija. Za uključnje ili isključenje opcije, dotaknite odgovarajuću tipku.
4. Za uključnje programa, dotaknite tipku **Start/Pauza (Start/Pauza)**.
5. Uređaj započinje s radom.

### 14.2 Čišćenje filtra

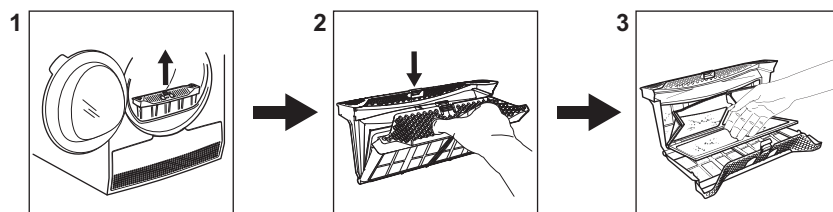

Na kraju svakog ciklusa uključuje se simbol filtra  na zaslonu i morate očistiti filter.

## 14.3 Tablica programa

Program	Količina punjenja <sup>1)</sup>	Značajke/Oznaka tkanine <sup>2)</sup>
 <sup>3)</sup> Cottons (Pamuk) <b>Eco</b>	<b>8 kg</b>	Ciklus koji se treba koristiti za sušenje pamuka sa "suho za ormar" razinom suhoće, s maksimalnom uštedom energije. /  
Cottons (Pamuk)	<b>8 kg</b>	Ciklus definiran za sušenje pamučnih predmeta različitih veličina/različitog tkanja zajedno. /  
Synthetics (Sintetika)	<b>3,5 kg</b>	Sintetika i miješane tkanine. /   
Delicate (Osjetljivo)	<b>4 kg</b>	Osjetljive tkanine poput viskoze, rajona, akrila i njihovih mješavina. /   
Bed Linen (Posteljina)	<b>3 kg</b>	Posteljina poput jednostrukih i dvostrukih plahti, jastučnica, navlaka za poplune. /   
Duvet (Popluni)	<b>3 kg</b>	Za sušenje jednostrukih ili dvostrukih popluna i jastuka (s perjem, paperjem ili sintetičkim punjenjem). /   
Refresh (Osvježavanje)	<b>1 kg</b>	Osvježavanje tekstila koji su bili u skladištu.
Silk (Svila)	<b>1 kg</b>	Svila prikladna za sušenje u sušilici. /   
Wool (Vuna)	<b>1 kg</b>	Vunene tkanine. Nježno sušenje perivih vunelih predmeta. Nakon završetka programa odmah izvadite predmete.
Sportswear (Sportka lagana odjeća)	<b>2 kg</b>	Sportska odjeća, tanke i lagane tkanine, mikrofibra, poliester. /   
Denim (Traper)	<b>4 kg</b>	Za rublje za slobodno vrijeme, kao što su traper, majice od materijala različite debljine (npr. na okovratniku, manžetama i na šavovima). /   
Mixed (Brzo miješano)	<b>3 kg</b>	Pamučne i sintetičke tkanine. Niskotemperaturni program. Osjetljivi program s toplim zrakom. /   

1) Maksimalna težina odnosi se na suhe predmete.

2) Za značenje oznaka tkanine, pogledajte poglavlje *SAVJETI I POMOĆ: Priprema rublja*.

3) Program  Cottons (Pamuk) Cupboard (Suho za ormar) ECO je "Standardni program za pranje pamuka" u skladu s Uredbom Komisije br. 392/2012. Prikladan je za sušenje normalno vlažnog rublja od pamuka i najučinkovitiji je program u pogledu potrošnje energije za sušenje vlažnog pamučnog rublja.

# 15. OBRAZAC S PODACIMA O PROIZVODU KOJI SE ODNOSI NA E.U. UREDBA 1369/2017

Podaci o proizvodu	
Naziv dobavljača ili zaštitni znak	Electrolux
Model	EW7H458B PNC916099035
Nazivni kapacitet u kg	8
Ventilacijska ili kondenzacijska bubnjasta sušilica	Kondenzator
Razred energetske učinkovitosti	A++
Godišnja potrošnja struje u kWh izračunata na temelju 160 ciklusa sušenja sa standardnim programom za pamuk pri punom i djelomičnom opterećenju i u razdoblju niže tarife za potrošnju električne energije. Stvarna potrošnja energije po ciklusu ovisiti će o načinu uporabe uređaja.	234,7
Automatska bubnjasta sušilica ili neautomatska bubnjasta sušilica	Automatsko
Potrošnja energije standardnog pamučnog programa pri punom teretu u kWh	1,93
Potrošnja energije standardnog pamučnog programa pri djelomičnom teretu u kWh	1,08
Potrošnja energije u stanju isključenosti u W	0,50
Potrošnja snage u stanju mirovanja u W	0,50
Trajanje stanja mirovanja u minutama	10
"Standardni program za pamuk" korišten pri punom ili djelomičnom opterećenju standardni je program sušenja na koji se odnose informacije na naljepnici i na oznakama, prikladan je za sušenje normalno mokrog pamučnog rublja i najučinkovitiji je program za pamuk što se tiče potrošnje energije.	
Izmjereno vrijeme trajanja "standardnog programa za pamuk" pri punom i djelomičnom opterećenju, u minutama	136
Trajanje "standardnog programa za pamuk" i pri punom opterećenju, u minutama.	178
Trajanje "standardnog programa za pamuk" i pri djelomičnom opterećenju, u minutama.	104
Razred kondenzacijske učinkovitosti ,x' na skali od G (najmanje učinkovit) do A (najučinkovitiji)	B
Prosječna kondenzacijska učinkovitost standardnog pamučnog programa pri punom teretu, izražena postotno	81



Prosječna kondenzacijska učinkovitost standardnog pamučnog programa pri djelomičnom teretu, izražena postotno	81
Izmjerena učinkovitost kondenzacije za "standardni program za pamuk pri punom i djelomičnom opterećenju"	81
Razin snage zvuka u dB	66
Kućanski uređaj namijenjen ugradnji D/N	Ne

Podaci navedeni u gornjoj tablici u skladu su s uredbom Komisije EU 392/2012 o provedbi direktive 2009/125/EZ.

## 16. BRIGA ZA OKOLIŠ

Reciklirajte materijale sa simbolom . Ambalažu za recikliranje odložite u prikladne spremnike. Pomozite u zaštiti okoliša i ljudskog zdravlja, kao i u recikliranju otpada od električnih i elektroničkih uređaja. Uređaje označene

simbolom  ne bacajte zajedno s kućnim otpadom. Proizvod odnesite na lokalno reciklažno mjesto ili kontaktirajte nadležnu službu.





[www.electrolux.com/shop](http://www.electrolux.com/shop)



136982130-A-1 12021

