

Weissgauff

Посудомоечная машина

Weissgauff TDW 5065 D

Руководство по эксплуатации

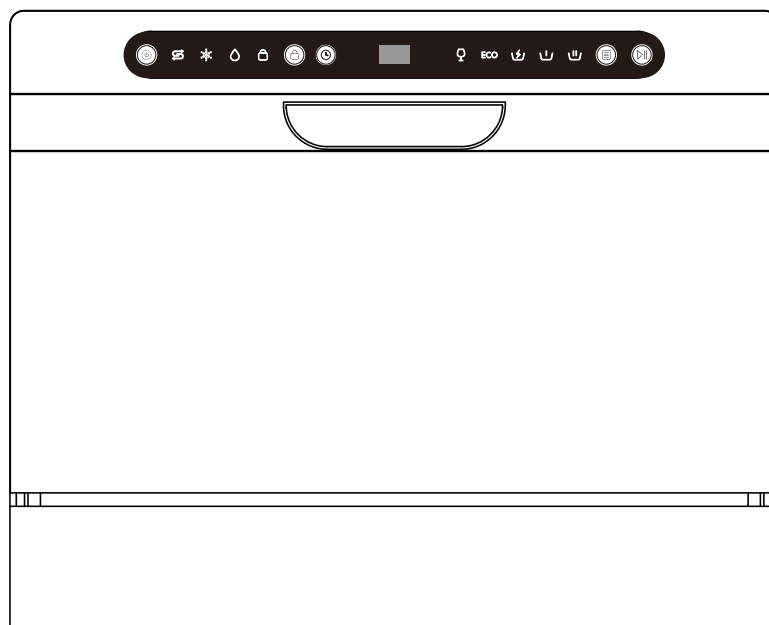

**Перед использованием внимательно прочтите и изучите данное руководство.
Соблюдайте правила техники безопасности при работе с устройством.**

ОГЛАВЛЕНИЕ

МЕРЫ ПРЕДОСТОРОЖНОСТИ.....	3
ОПИСАНИЕ УСТРОЙСТВА	6
УСТАНОВКА И РАСПОЛОЖЕНИЕ УСТРОЙСТВА	9
ПАНЕЛЬ УПРАВЛЕНИЯ.	10
ЧИСТКА И УХОД.	16
УСТРАНЕНИЕ НЕИСПРАВНОСТЕЙ.	17
ТЕХНИЧЕСКИЕ ХАРАКТЕРИСТИКИ.	21

МЕРЫ ПРЕДОСТОРОЖНОСТИ

⚠ ВНИМАНИЕ!

В данном руководстве представлены важные рекомендации по технике безопасности, пожалуйста, внимательно ознакомьтесь с ними перед установкой и использованием.

Данное устройство предназначено только для домашнего использования. Посудомоечная машина должна использоваться строго по назначению, производитель не несет ответственности за травмы, полученные в процессе неправильной эксплуатации.

- В случае выхода прибора из строя обратитесь в авторизованный сервисный центр Weissgauff. Не разбирайте и не ремонтируйте прибор самостоятельно.
- В случае повреждения шнура электропитания, замена должна быть произведена специалистом в авторизованном сервисном центре Weissgauff.
- Источник питания посудомоечной машины в целях безопасности должен быть оснащен заземлением. Заземление снижает риск поражения электрическим током.
- После установки устройства убедитесь в надежности соединений для подачи воды.
- Дренажное отверстие не должно находиться выше 40 см от верхней части посудомоечной машины, неправильное расположение дренажного канала может привести к ухудшению слива воды, риску утечки и повышенному расходу электроэнергии.
- Ножи и другие острые предметы должны быть загружены в корзину острием вниз или в горизонтальном положении.
- Данное устройство является автоматическим, не добавляйте воду вручную. Это может привести к повреждению устройства и утечке воды.
- Не перемещайте и не чистите прибор во время работы. Это может привести к поражению электрическим током или утечке воды.
- Не открывайте дверь во время работы прибора, так как Вы рискуете получить ожог от горячего пара. Если Вам необходимо выгрузить посуду, пожалуйста, дождитесь завершения работы устройства, затем 10 секунд и слегка приоткройте дверцу, чтобы пар от горячей воды рассеялся, и только после этого полностью откройте дверцу, чтобы выгрузить посуду.
- Пожалуйста, используйте специализированные моющие средства. Не используйте жидкость для мытья посуды, стиральный порошок, санитайзер для рук, агрессивную химию или другие моющие средства, не предназначенные для посудомоечной машины.
- На дренажном шланге и шнуре питания есть несколько кабельных стяжек, пожалуйста, будьте осторожны при их разрезании. Острые ножницы могут повредить шланг и шнур питания.

- Не используйте прибор в помещениях с повышенной влажностью. Высокая влажность может привести к появлению ржавчины и повреждению устройства.
- Храните моющие средства в недоступном для детей месте. Они могут представлять опасность для здоровья детей.
- Посуда может остаться горячей после цикла мойки еще в течение 30 минут. Будьте осторожны при извлечении посуды по завершении работы устройства.
- Пожалуйста, дайте прибору отстояться в течение 8 часов после доставки в зимнее время года, чтобы избежать появления конденсата на поверхностях.
- Прибор должен быть подсоединен к водопроводу с помощью новых шлангов.
- Следите за тем, чтобы шнур электропитания не был чрезмерно изогнут или сдавлен во время установки.
- Используйте ножницы для удаления стяжек на дренажном шланге и проводе электропитания при распаковке устройства.
- Установите прибор на твердой и ровной поверхности, перед началом работы убедитесь, что прибор выровнен.
- Вентиляционные отверстия на корпусе устройства не должны блокироваться.
- Пожалуйста, используйте воду, температура которой не превышает 50 °С.
- Данное устройство может использоваться детьми старше 8 лет и лицами с ограниченными физическими, сенсорными или умственными способностями, а также лицами с недостаточным опытом или знаниями, если они находятся под наблюдением или инструктируются лицом, ответственным за их безопасность, а также получили инструкции о том как безопасно пользоваться устройством и понимают связанные с этим опасности. Чистка и техническое обслуживание не должны производиться детьми без присмотра
- Не оставляйте дверцу устройства в открытом положении, чтобы избежать получения травм.
- Пожалуйста, держите детей на безопасном расстоянии от посудомоечной машины, особенно когда дверца устройства открыта или когда устройство работает.
- После использования прибора отключите электропитание и перекройте подачу воды.

ПРЕДУПРЕЖДЕНИЕ: при использовании посудомоечной машины соблюдайте основные меры предосторожности, описанные ниже:

- При загрузке столовых приборов: 1) Расположите острые предметы так, чтобы они не могли повредить уплотнитель двери; 2) Загружайте ножи рукоятками вверх, чтобы снизить риск травм от порезов.
- Не мойте пластиковые изделия, если они не помечены как "безопасные для посудомоечной машины". Для пластиковых изделий, не помеченных таким образом, ознакомьтесь с рекомендациями производителя.

- Не прикасайтесь к нагревательному элементу во время использования или сразу после завершения работы прибора.
- Не используйте посудомоечную машину, если она не была установлена должным образом.
- Не садитесь и не стойте на дверце прибора или корзинах для посуды.
- Чтобы снизить риск получения травм, не разрешайте детям играть с посудомоечной машиной.
- При определенных условиях газообразный водород может образовываться в системе горячего водоснабжения, которая не использовалась в течение двух или более недель. Он может быть взрывоопасен. Если система горячего водоснабжения не использовалась в течение указанного периода времени, перед использованием посудомоечной машины рекомендуется включить все краны для горячей воды и сливать воду в течение нескольких минут. Это приведет к высвобождению накопленного газообразного водорода. Поскольку газ легковоспламеняющийся, не курите и не используйте открытое пламя в течение этого времени.
- Перед утилизацией устройства снимите дверцу посудомоечной машины.

Инструкции по заземлению

- Данный прибор должен быть заземлен. В случае неисправности или поломки заземление снизит риск поражения электрическим током.
- Вилка должна быть подключена к соответствующей розетке, которая установлена и заземлена в соответствии с местными нормами и правилами электробезопасности.
- Неправильное подключение заземляющего провода может привести к риску поражения электрическим током.
- Если у Вас есть сомнения в том, правильно ли заземлен прибор, обратитесь к квалифицированному электрику или представителю сервисной службы Weissgauff. Не заменяйте самостоятельно вилку, прилагаемую к прибору, если она не подходит к розетке.
- Не рекомендуется подключать прибор к сети электропитания с помощью удлинителя.

ОПИСАНИЕ УСТРОЙСТВА

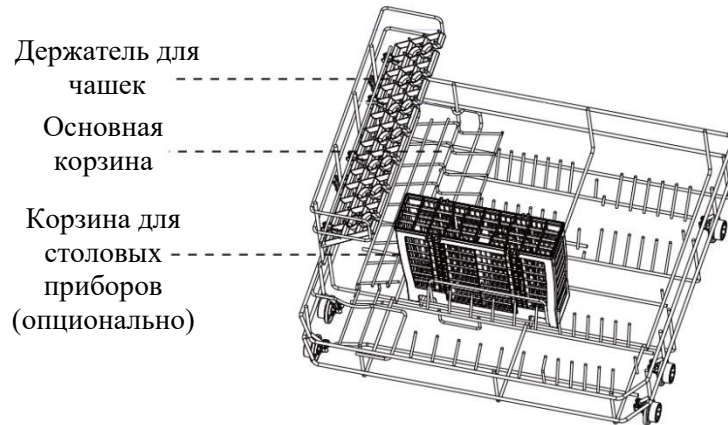
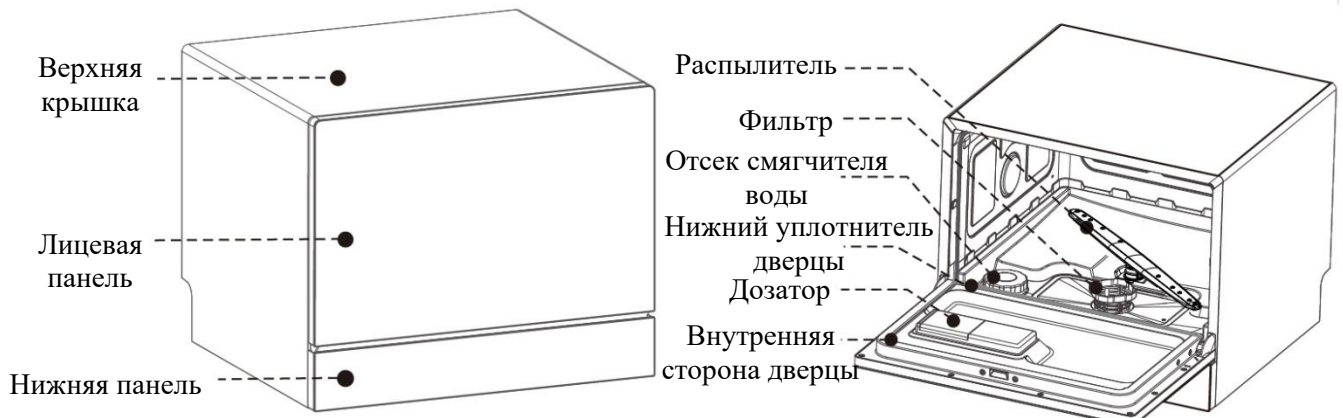

Встраиваемая установка

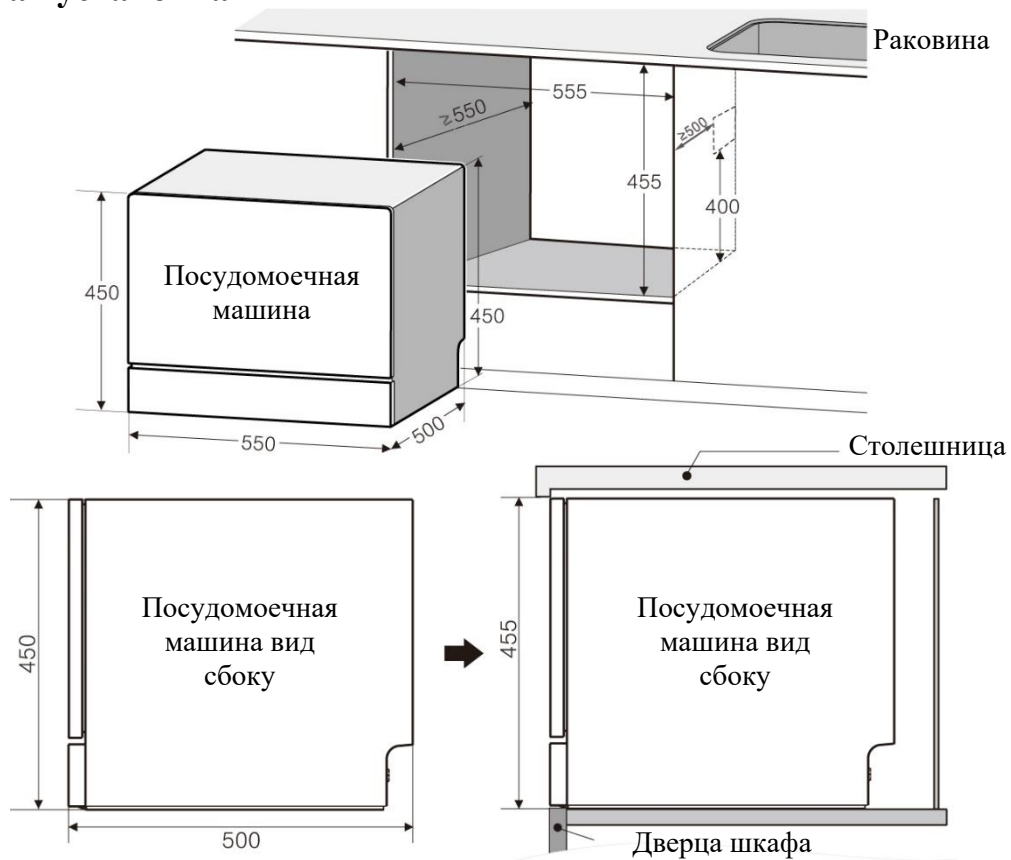

Настольная установка



- **Установка с подключением к водопроводу**

1. Соедините дренажный шланг с дренажным отверстием.
2. Соедините шланг подачи воды с впускным клапаном.

ПРИМЕЧАНИЕ: используйте только новые шланги, поставляемые в комплекте.

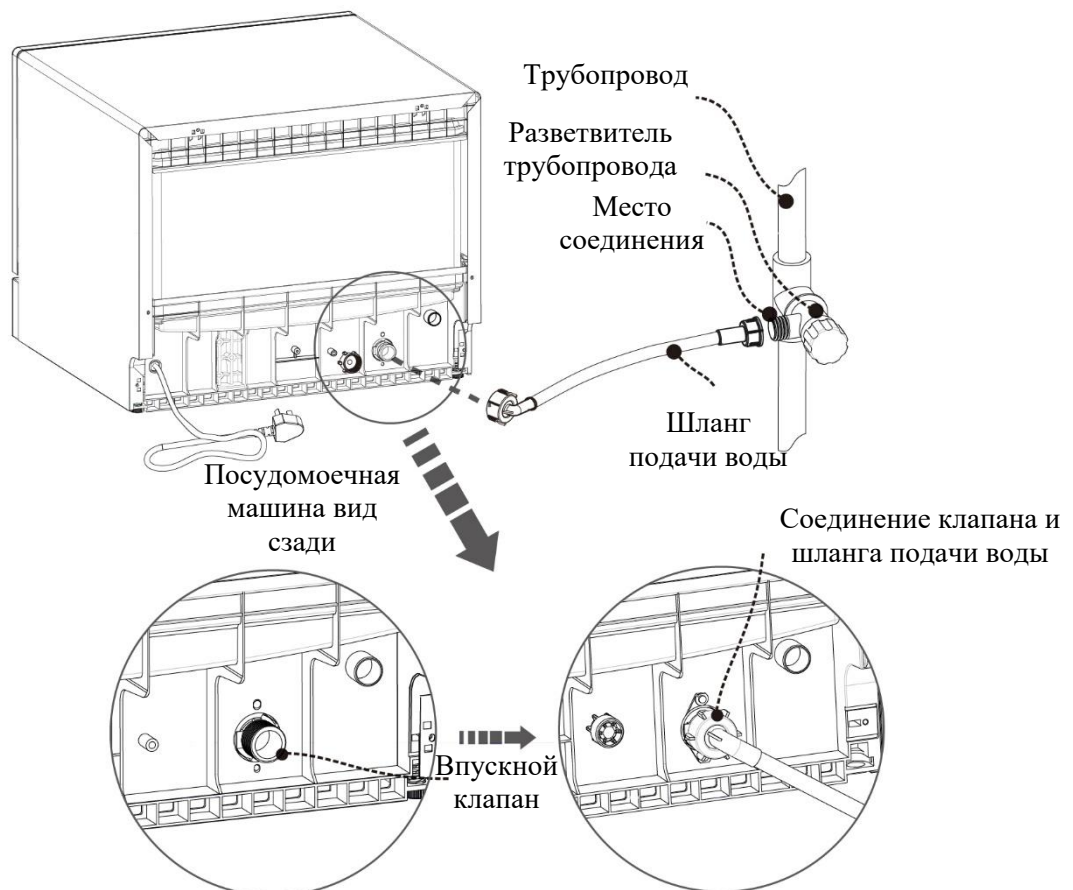

• Подключение дренажного шланга

После установки посудомоечной машины в нише шкафа, шланг подачи воды и дренажный шланг, должны быть проведены через специальное отверстие в стенке шкафа.

1. Подсоедините дренажный шланг к сливному отверстию. Высота подвешенного дренажного шланга не должна превышать 40 см над верхней частью машины.
2. Подсоедините шланг для подачи воды к трубопроводу и убедитесь в отсутствии течи.
3. Убедитесь, что розетка питания заземлена и подключена к источнику питания.

ПРИМЕЧАНИЕ:

1. При необходимости увеличения длины дренажного шланга, не превышайте длину в 5 метров, так как это может повлиять на качество мытья.
2. Розетка электропитания машины и места соединений шлангов не должны находиться за устройством, рекомендуется расположить их сбоку.

ВНИМАНИЕ: Розетка, к которой подключен прибор, должна быть заземлена!

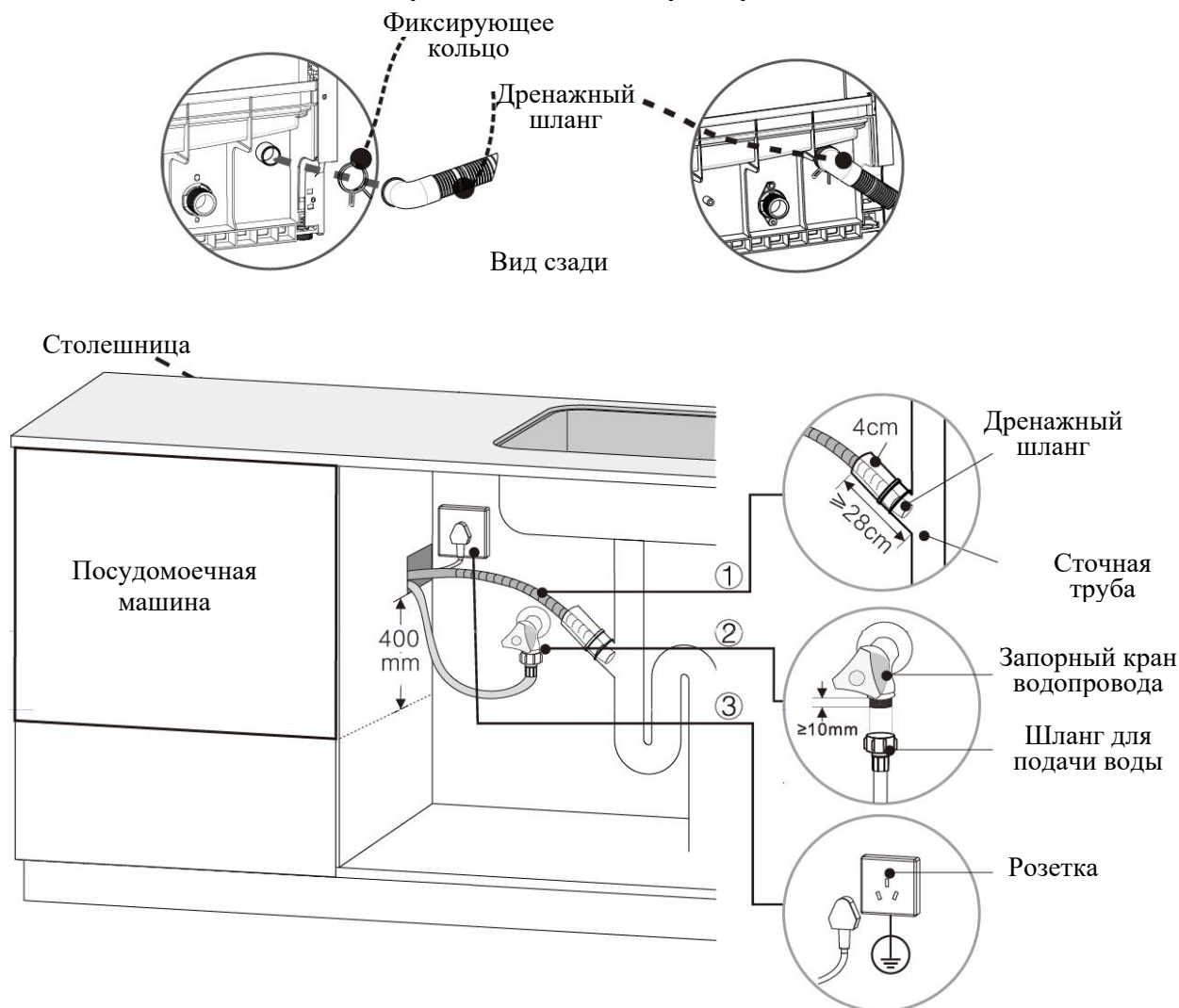

УСТАНОВКА И РАСПОЛОЖЕНИЕ УСТРОЙСТВА

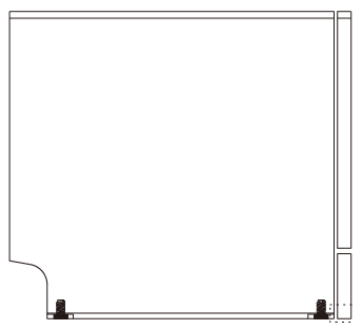

Нижнее
вентиляционное
отверстие
(550X50)

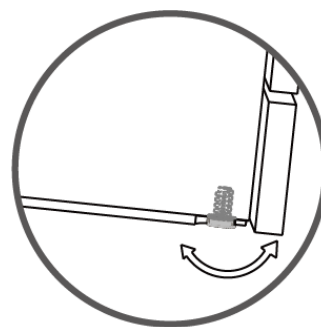

1. Убедитесь, что прибор надежно установлен и закреплен, в противном случае это может привести к утечке воды.
2. Вы можете отрегулировать положение посудомоечной машины с помощью специальных ножек в основании.
3. После того как Вы выровняете посудомоечную машину, закрепите ее с двух сторон с помощью винтов.
4. При установке прибора на столешницу нет необходимости фиксировать его винтами, но боковые отверстия должны быть закрыты заглушками.
5. При встраиваемой установке закрепите посудомоечную машину в шкафу при помощи специальных винтов;
6. Наденьте боковые защитные заглушки.



Проверьте после установки:

1. Надежно ли установлена и закреплена посудомоечная машина.
2. Убедитесь в исправности розетки и автоматического выключателя электросети.
3. Убедитесь в герметичности соединений.
4. Убедитесь в отсутствии упаковочных материалов на приборе и в его камере.

СОВЕТ:

1. Сохраните всю сопутствующую документацию для дальнейшего использования.
2. При первом поступлении воды в устройство она может иметь мутный оттенок, это нормально и не является неисправностью.
3. Все устройства проходят заводскую проверку, поэтому внутри посудомоечной машины могут быть остатки воды и сопутствующий специфичный запах.

ПАНЕЛЬ УПРАВЛЕНИЯ

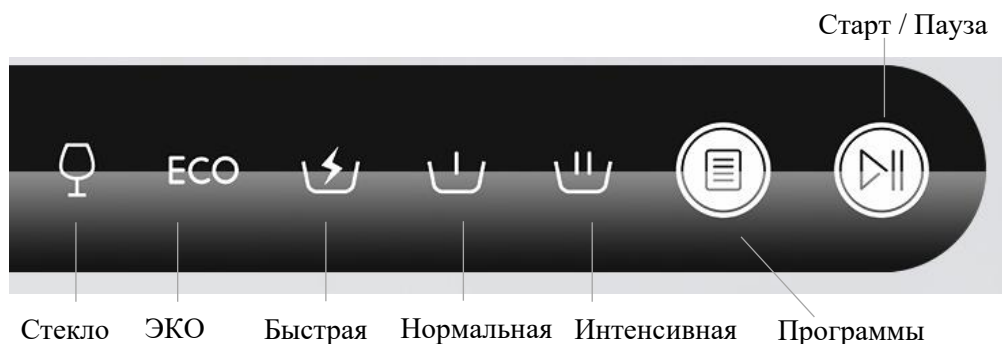
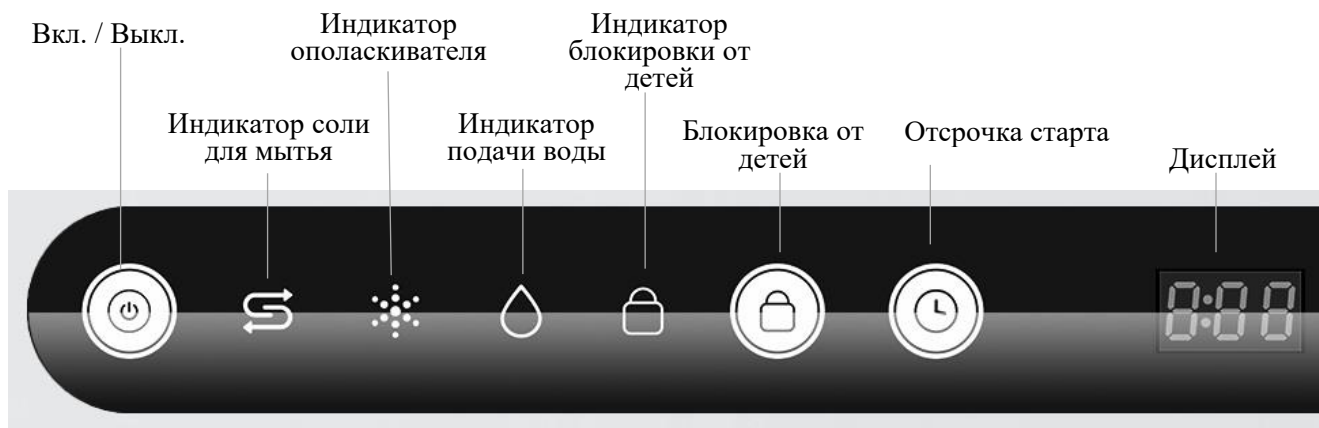

Управление посудомоечной машиной

Закройте дверцу посудомоечной машины и запустите цикл мытья, удерживая кнопку в течение 1 секунды.



С помощью нажатия данной кнопки можно выбрать подходящую программу мытья посуды.

Активный индикатор какой-либо программы означает, что посудомоечная машина находится в режиме работы.



С помощью нажатия данной кнопки производится запуск выбранной программы мытья посуды.

Блокировка от детей

Данная посудомоечная машина оснащена функцией специальной блокировки от непреднамеренного вмешательства детей в процесс стирки.

Активация: Нажмите и удерживайте кнопку в течение 3 секунд, пока на дисплее не загорится индикатор .

Деактивация: Нажмите и удерживайте кнопку в течение 3 секунд, пока на дисплее не погаснет индикатор .

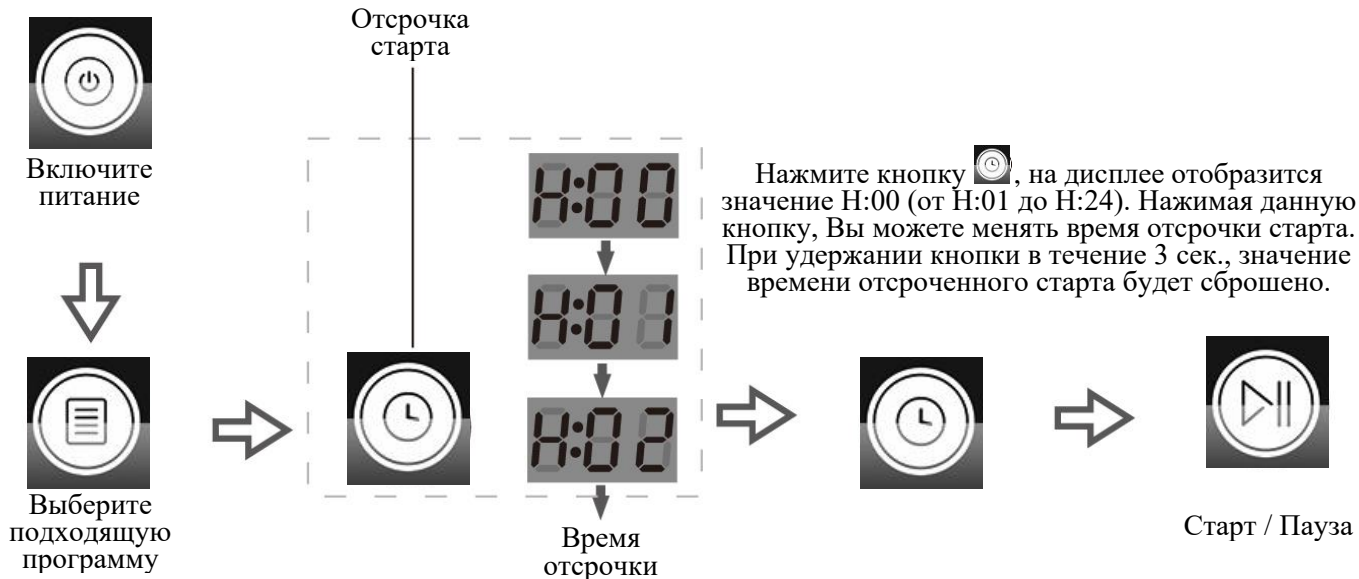

Отсрочка старта

С помощью данной функции Вы можете отсрочить запуск выбранной программы.



Описание программ

Специальное средство для мытья посуды поможет удалить жир или остатки пищи. Его необходимо добавлять при каждом использовании прибора. Дозировка моющего средства зависит от количества и типа загрязнения.

Программа	Тип загрязнения	Количество моющего средства	Время
 ЭКО	Сухие загрязнения в виде остатков пищи	22,5 г	2:55
 Нормальная	Небольшие загрязнения в виде остатков пищи	22,5 г	1:00
 Интенсивная	Липкие, пригоревшие или засохшие остатки пищи	22,5 г	2:55
 Стекло	Стекланная посуда с низким уровнем загрязнений.	22,5 г	1:30
 Быстрая	Слабые свежие загрязнения, без содержания масла и жира	-	0:25

ПРИМЕЧАНИЕ:

Пожалуйста, не злоупотребляйте моющим средством. Избыток моющего средства может привести к образованию большого количества пены и ухудшению эффекта мытья посуды.

Фактическое время выполнения каждой программы может отличаться от указанного временного цикла из-за температуры воды, количества посуды, типа загрязнения и жесткости воды.

Смягчитель воды

Смягчитель воды используется для смягчения воды, уменьшения известкового налета и обеспечения блеска вымытой посуды.

Таблица жесткости воды

Жесткость воды (мг-экв./л)	0-90	91-200	201-300	301-400	401-500	Более 500
Значение на дисплее	H1	H2	H3	H4 (по умолчанию)	H5	H6

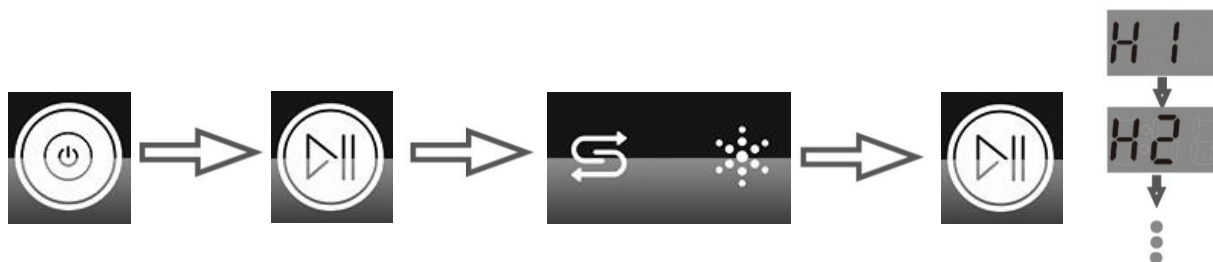

Нажмите кнопку питания после закрытия дверцы.

Через 60 секунд после запуска нажмите кнопку  и удерживайте в течение 5 секунд, чтобы войти в режим настройки.

Горящие индикаторы  указывают на то, что прибор находится в режиме настройки.

Выберите подходящую настройку нажатием кнопки . Если не производить никаких действий в течение 5 секунд, устройство перейдет в режим ожидания с применением текущих настроек.

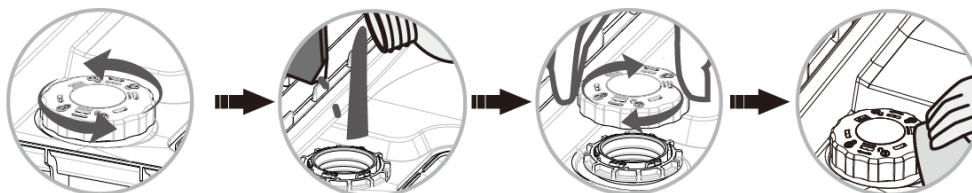

1. Поверните против часовой стрелки и поднимите крышку резервуара для смягчителя воды.
2. Добавьте специальную соль для посудомоечных машин (около 400-500 г). Залейте внутрь немного воды при первом включении прибора.
3. Поверните крышку по часовой стрелке и плотно закройте ее.

Используйте только специальную соль для посудомоечных машин. Необходимо добавить соль перед первым использованием устройства. Как только на дисплее появляется индикатор пополнения соли, соль должна быть добавлена в резервуар. Пожалуйста, запустите программу «Быстрая» после добавления соли, чтобы обеспечить немедленное вымывание остатков соли или ее раствора. Индикатор необходимости пополнения соли не будет выключен сразу после ее добавления, это нормально и не является неисправностью.

Моющее средство

Специальное моющее средство для посудомоечной машины удалит остатки жира и кусочков пищи. Добавление моющего средства необходимо каждый раз, когда Вы пользуетесь прибором. Дозировка моющего средства зависит от количества и типа загрязнений. При полной загрузке и сильном загрязнении используйте 22,5 г моющего средства.

A: Порошкообразное моющее средство
B: Таблетка для посудомоечной машины



Нажмите на кнопку на дозаторе моющего средства

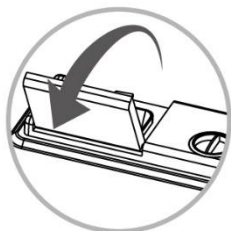

Крышка откроется автоматически

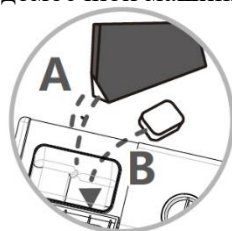

Добавьте моющее средство

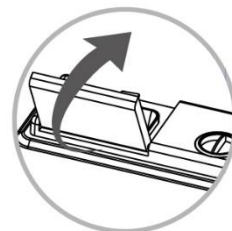

Закройте крышку

Ополаскиватель

Ополаскиватель помогает посуде высохнуть и придает блеск.

Помните о том, что ополаскиватель - это расходный материал. Как только на дисплее загорится индикатор , следует добавить ополаскиватель.

Количество используемого ополаскивателя можно отрегулировать. Значение по умолчанию «3». Больше значение увеличивает дозировку и наоборот. Если Вы чувствуете налет на посуде после мытья, пожалуйста, уменьшите количество ополаскивателя и вымойте посуду снова.



Удалите остатки ополаскивателя с помощью тряпки

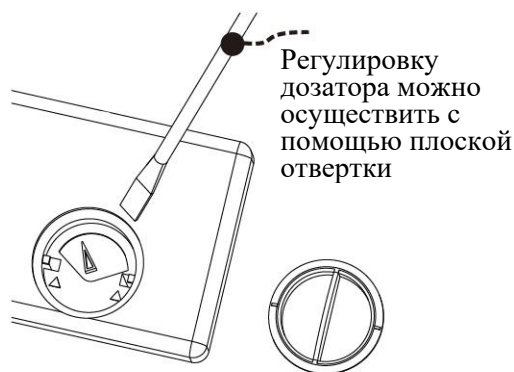

Регулировку дозатора можно осуществить с помощью плоской отвертки

Загрузка корзины для посуды

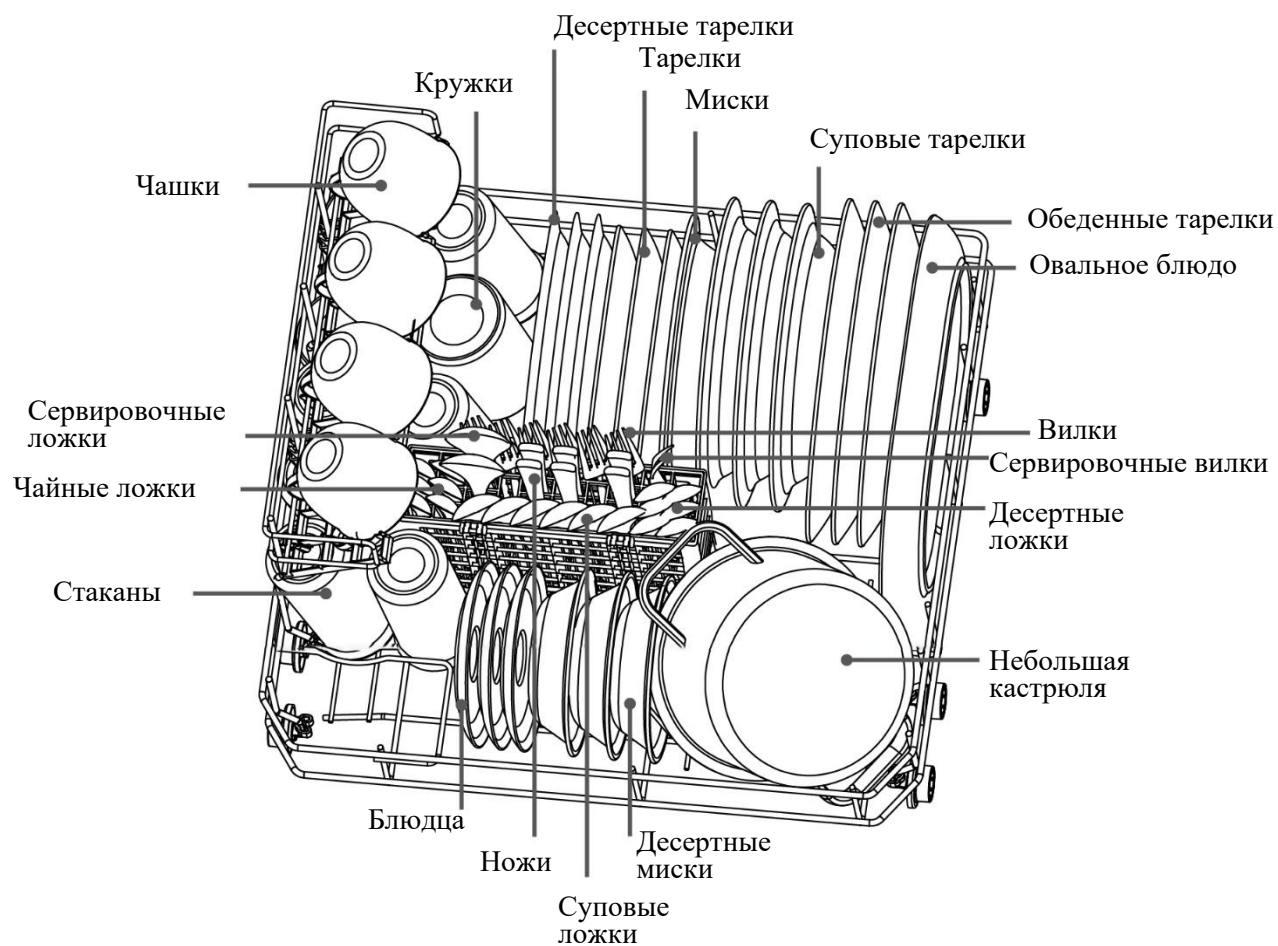

Расположение посуды

1. Удалите с посуды крупные остатки пищи.
2. Все посуда должна располагаться открытой стороной вниз, дном вверх, для предотвращения скапливания воды.
3. Все посуда должна быть надежно установлена в корзинах, чтобы исключить возможность опрокидывания.
4. Посуда не должна выступать за габариты корзины, чтобы не мешать вращению распылителей.
5. Очень мелкие предметы не следует мыть в посудомоечной машине, так как они могут легко выпасть из корзины и повредить посудомоечную машину.
6. Задвигая корзину будьте внимательны, чтобы не повредить уплотнители двери острыми приборами.
7. Будьте осторожны при размещении посуды, чтобы не повредить верхний слой покрытия корзины, так как в местах повреждения покрытия может появиться ржавчина.
8. Располагайте столовые приборы в специальной корзине.

ПРИМЕЧАНИЕ:

1. Посуда из драгоценных металлов, алюминия или глазурованная посуда может помутнеть и повредиться после мытья в посудомоечной машине.
2. Столовые приборы из бамбука или дерева при высоких температурах могут расслоиться или треснуть.
3. Пластиковая посуда или пластиковые столовые приборы могут получить повреждения от высокой температуры.
4. Посудомоечная машина не предназначена для стирки тканей, это может вызвать неисправность в работе посудомоечной машины.
5. На чугунных изделиях после мытья в посудомоечной машине могут появляться стойкие разводы и следы коррозии.

ЧИСТКА И УХОД

После нескольких циклов мытья в фильтре могут скапливаться остатки пищи и другие загрязнения. Пожалуйста, очистите фильтр в случае обнаружения загрязнений.

1. Извлечение фильтра



Возьмитесь за верхнюю часть фильтра и поверните его против часовой стрелки.

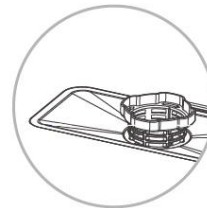

Извлеките фильтр.

2. Промывка фильтра

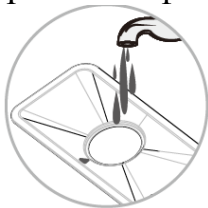

Промойте сетку фильтра под проточной водой. Не используйте для очистки фильтра металлические губки или щетки.

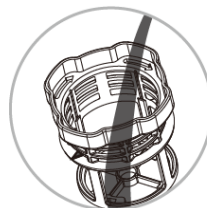

Промойте основной фильтр

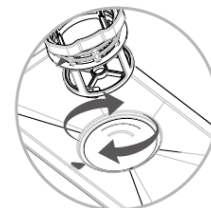

Установите фильтр в место крепления и поворачивайте его по часовой стрелке, пока треугольные метки не совпадут.

3. Чистка распылителей

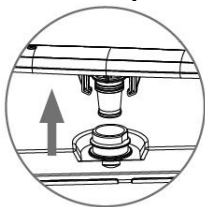

Вытащите корзину из прибора и приподнимите вверх нижний распылитель, чтобы снять его с места крепления.

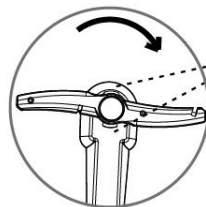

Поверните фиксатор верхнего распылителя по часовой стрелке.

Верхний распылитель

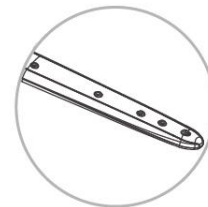

Убедитесь, что форсунки распылителя не заблокированы, в случае засорения очистите форсунки с помощью тонкой проволоки или иглки, а после промойте проточной водой.

УСТРАНЕНИЕ НЕИСПРАВНОСТЕЙ

Коды ошибок

Код ошибки	Причина	Устранение
E01	Короткое замыкание терморезистора	Пожалуйста, обратитесь в авторизованный сервисный центр Weissgauff.
E02	Цепь терморезистора разомкнута	Пожалуйста, обратитесь в авторизованный сервисный центр Weissgauff.
E03	Посудомоечная машина не нагревается	<ol style="list-style-type: none">1. Убедитесь, что посуда установлена в корзине должным образом, воды может не хватать из-за ее скопления в посуде.2. Пожалуйста, обратитесь в авторизованный сервисный центр Weissgauff.
E04	Неисправность впускного клапана	Пожалуйста, обратитесь в авторизованный сервисный центр Weissgauff.
E05	Переполнение водой	<ol style="list-style-type: none">1. наклоните прибор примерно на 30°- 45°, чтобы вода вылилась из нижней полости в заготовленную емкость.2. Убедитесь, что дренажный шланг не расположен слишком высоко.3. Проверьте не заблокирован ли и не сжат дренажный шланг.4. Проверьте правильность установки прибора.5. Попробуйте перезапустить устройство. Если это не помогло, обратитесь в авторизованный сервисный центр Weissgauff.
E06	Неисправность функции нагрева воды	Пожалуйста, обратитесь в авторизованный сервисный центр Weissgauff.
E10	Неисправность подачи воды	<ol style="list-style-type: none">1. Кран подачи воды перекрыт.2. Низкое давление в системе подачи воды.3. Попробуйте перезапустить устройство несколько раз. Если это не помогло, обратитесь в авторизованный сервисный центр Weissgauff.

Проблема	Возможная причина	Как исправить
Посуда не вымыта должным образом	Отверстия распылителя заблокированы, стиральный порошок не вымывается	Очистите отверстия распылителей и снова запустите режим быстрого мытья, чтобы вымыть посуду
	Использовано слишком много моющего средства	Повторно запустите быструю программу мытья, а при следующей помывке добавляйте умеренное количество моющего средства
	Было использовано некачественное моющее средство	Используйте подходящее и качественное моющее средство
	Неправильное размещение моющего средства	Добавьте моющее средство согласно разделу руководства «Добавление моющего средства»
Конденсат в рабочей камере устройства, остатки воды на стенках камеры и корзинах	Это нормально, и не влияет на качество мытья посуды	Исправление не требуется
Остатки пены в рабочей камере	Было использовано неподходящее моющее средство или добавлено излишнее количество моющего средства	Вы можете удалить пену вручную или с помощью перезапуска любой программы до тех пор, пока пена не исчезнет
Посуда не высушена	Неправильное расположение посуды в корзине	Обратитесь к разделу руководства «Расположение посуды»
	Цикл мытья не был завершен	Дождитесь завершения программы
	Посуда была слишком рано извлечена	Дождитесь пока посуда будет высушена
	Недостаточно ополаскивателя или же ополаскиватель полностью отсутствует.	Добавьте необходимое количество ополаскивателя
Разводы на стенках рабочей камеры устройства по завершении цикла	Недостаточно ополаскивателя или же ополаскиватель полностью отсутствует.	Добавьте необходимое количество ополаскивателя
Прибор издает шум, на дисплее отображается «FAN»	Работает система циркуляции воздуха	Это нормальное состояние

Устройство не включается	Проверьте, подключена ли вилка к розетке	Убедитесь, что вилка вставлена в розетку до конца
	Было отключено электропитание	Проверьте подачу питания с помощью другого электроприбора
	Включен режим блокировки от детей	Деактивируйте режим блокировки от детей
	Недостаточное удержание кнопки включения питания	Удерживайте кнопку включения питания при запуске
Устройство не реагирует ни на какие действия, кроме нажатия кнопки питания	Дверца устройства не закрыта	Закройте дверцу устройства
	Имеются загрязнения/вода на ручке или панели управления устройства	Отключите электропитание, удалите загрязнения и воду
	Включен режим блокировки от детей	Деактивируйте режим блокировки от детей
	Неисправность запирающего механизма дверцы	Пожалуйста, обратитесь в авторизованный сервисный центр Weissgauff
Загорается индикатор отсутствия воды при ее подаче в устройство	Проверьте исправность системы подачи воды	Устраните неисправности системы водоснабжения
	Неисправность датчика расхода воды	Пожалуйста, обратитесь в авторизованный сервисный центр Weissgauff
	Неисправность впускного клапана	Пожалуйста, обратитесь в авторизованный сервисный центр Weissgauff
Загорается индикатор отсутствия воды, когда вода поступает из соединителя впускной трубы	Соединитель впускной трубы не подключен к воде	Пожалуйста, убедитесь, что соединитель впускной трубы подведен к системе водоснабжения
	Загрязнение соединителя впускной трубы	Очистите фильтр соединителя впускной трубы
	Неисправность клапана	Пожалуйста, обратитесь в авторизованный сервисный центр Weissgauff
Время набора воды увеличивается при поступлении через соединитель впускной трубы	Это нормально, и Вы можете продолжить использование прибора	Исправление не требуется

Шум во время работы устройства	Посуда неправильно размещена, мешает вращению распылителей или ударяется друг об друга	Расположите посуду в корзине согласно разделу руководства «Добавление посуды»
Посуда остается грязной по завершении цикла	Посуда неправильно размещена	Расположите посуду в корзине согласно разделу руководства «Добавление посуды»
	Была выбрана неподходящая программа мытья	Пожалуйста, используйте более подходящую программу мытья
	Было использовано неподходящее моющее средство, или его было добавлено недостаточно	Пожалуйста, используйте подходящее моющее средство в достаточном количестве
	Фильтр установлен неправильно или засорился	Очистите фильтр и установите его на место
	Распылители были заблокированы	Убедитесь, что вращению распылителей ничего не препятствует
	Форсунки распылителей засорились	Очистите форсунки распылителей
	Посуда имела слишком сильные загрязнения	Замочите предварительно посуду перед мытьем в посудомоечной машине
Большое количество воды в рабочей камере после завершения мытья	Дренажный шланг расположен слишком высоко	Проверьте правильно ли установлен дренажный шланг
	Дренажный шланг засорился, пережат или слишком изогнут	Устраните засор и убедитесь, что шланг не пережат и не изогнут
	Дренажный насос неисправен	Пожалуйста, обратитесь в авторизованный сервисный центр Weissgauff
	Впускной клапан неисправен	Пожалуйста, обратитесь в авторизованный сервисный центр Weissgauff
Дверца устройства открывается с трудом	Возможно, на дверце скопились загрязнения	Очистите дверцу и уплотнитель от загрязнений

Если вышеуказанные решения не помогут устранить проблемы, пожалуйста, прекратите использование прибора, отключите питание и водоснабжение, а затем обратитесь в авторизованный сервисный центр Weissgauff.

Утилизация



Упаковка предназначена для защиты Вашего нового прибора от повреждений во время транспортировки. Используемые материалы тщательно отбираются для переработки. Переработка уменьшает использование сырья и отходов. Электрические и электронные приборы часто содержат опасные материалы. Пожалуйста, не выбрасывайте прибор вместе с бытовыми отходами.

ТЕХНИЧЕСКИЕ ХАРАКТЕРИСТИКИ

Тип устройства	Посудомоечная машина
Параметры электропитания	220~240В / 50Гц
Мощность	1380 Вт
Мощность нагревательного элемента	1300 Вт
Давление воды	0,04 – 1,00 МПа
Вместимость	6 комплектов
Цвет	Белый
Количество программ	5
Максимальная температура воды	70°C
Отсрочка старта	1-24 часа
Блокировка от детей	Да
Распылители 360°	Да
Защита от переполнения	Да
Смягчитель воды	Да
Фильтр (трехуровневый)	Да
Верхний распылитель	Да
Корзина для посуды	1 шт.
Цвет корзины	Серый
Длина дренажного шланга	2 м
Длина шнура питания	1,5 м
Уровень шума	58 дБ
Вес, нетто	20 кг
Вес, брутто	23 кг
Габариты, нетто	550*500*450 мм
Габариты, брутто	579*584*527 мм
Класс энергопотребления	A+
Годовой расход электроэнергии	175 кВт*ч/год
Годовое потребление воды	2415 л/год
Класс эффективности сушки	B
Степень защиты	IPX1

Продукт сертифицирован в соответствии с действующим техническим регламентом. Производитель на свое усмотрение и без дополнительных уведомлений может менять комплектацию, внешний вид, страну производства и технические характеристики модели, следуя политике непрерывного улучшения качества выпускаемой продукции. Приобретенная Вами модель может отличаться от описанной в тексте данного руководства.