



BOSCH



Зарегистрируйте
свое новое
устройство на MyBosch
сейчас и получите
бесплатные преимущества:

[bosch-home.com/
welcome](https://bosch-home.com/welcome)

Стиральная машина

WLW24L410E

[ru] Руководство пользователя и
инструкция по установке

Для получения дополнительной информации см.
Цифровое руководство пользователя.



Содержание

1 Безопасность.....	4	8 Клавиши	23
1.1 Общие указания	4	9 Программы	25
1.2 Использование по назначению.....	4	10 Аксессуары	29
1.3 Ограничение круга пользователей	4	11 Стирка	29
1.4 Безопасный монтаж	5	11.1 Подготовка белья	29
1.5 Безопасная эксплуатация	7	12 Моющие средства и средства	по уходу.....
1.6 Безопасная очистка и техоб- служивание.....	9	29	
2 Предотвращение материаль-		13 Стандартное управление.....	30
ного ущерба	11	13.1 Включение прибора.....	30
3 Защита окружающей среды и		13.2 Установка программы	30
экономию	12	13.3 Корректировка установок для	программы
3.1 Утилизация упаковки.....	12	13.4 Загрузка белья	30
3.2 Экономия энергии и ресурсов.....	12	13.5 Загрузка моющих средств и	средств по уходу
3.3 Режим экономии энергии	12	13.6 Запуск программы	31
4 Установка и подключение.....	13	13.7 Дозагрузка белья	31
4.1 Распаковка прибора.....	13	13.8 Отмена программы	31
4.2 Комплектация.....	13	13.9 Продолжение программы,	когда статус программы "Без
4.3 Требования к месту установки	13	13.10 Извлечение белья.....	31
4.4 Снятие транспортировочных	креплений	13.11 Переключение прибора в	состояние готовности/режим
4.5 Подключение прибора к сети	15	ожидания.....	32
4.6 Выравнивание прибора	16	14 Блокировка для безопасно-	сти детей
4.7 Подключение прибора к элек- тросети	17	14.1 Активация блокировки для	безопасности детей
5 Знакомство с прибором.....	18	14.2 Деактивация блокировки для	безопасности детей
5.1 Прибор	18	15 Базовые установки.....	32
5.2 Кювета для моющих средств	19		
5.3 Панель управления.....	19		
6 Перед первым использованием... 20			
6.1 Запуск холостого цикла стирки	20		
7 Дисплей.....	21		

16 Очистка и уход	32
16.1 Очистка барабана	32
16.2 Очистка кюветы для моющих средств.....	33
16.3 Очистка откачивающего насоса	34
17 Устранение неисправностей	37
17.1 Экстренная разблокировка	46
18 Транспортировка, хранение и утилизация.....	46
18.1 Демонтаж прибора.....	46
18.2 Установка транспортировочных креплений.....	47
18.3 Повторный ввод прибора в эксплуатацию.....	47
18.4 Утилизация старого бытового прибора	47
19 Сервисная служба.....	48
19.1 Номер изделия (E-Nr.) и заводской номер (FD).....	48
19.2 Гарантия на систему «Аква-стоп»	48
20 Параметры расхода.....	49
21 Технические характеристики	49



1 Безопасность

Соблюдайте следующие указания по технике безопасности.

1.1 Общие указания



- Внимательно прочитайте данное руководство.
- Сохраните инструкцию и информацию о приборе для дальнейшего использования или для передачи следующему владельцу.
- В случае обнаружения повреждений, связанных с транспортировкой, не подключайте прибор.

1.2 Использование по назначению

Используйте прибор только:

- для стирки текстильных изделий, пригодных для машинной стирки, и шерстяных стираемых вручную изделий согласно ярлыку с информацией по уходу.
- с использованием проточной воды и подходящих для машинной стирки универсальных моющих средств и средств для ухода.
- в бытовых условиях и в закрытых помещениях домашних хозяйств.
- на высоте не более 4000 м над уровнем моря.

1.3 Ограничение круга пользователей

Данный прибор может использоваться детьми в возрасте от 8 лет и старше, а также лицами с ограниченными физическими, сенсорными или умственными способностями или с недостатком опыта и/или знаний, если они находятся под присмотром или после получения указаний по безопасному использованию прибора и после того, как они осознали опасности, связанные с неправильным использованием.

Детям запрещено играть с прибором.

Очистку и обслуживание прибора запрещается выполнять детям без надзора взрослых.

Не подпускайте детей младше 3 лет и домашних животных к прибору.

1.4 Безопасный монтаж

При установке прибора соблюдайте инструкции по безопасности.

⚠ ПРЕДУПРЕЖДЕНИЕ – Опасность поражения электрическим током!

При неквалифицированном монтаже прибор может стать источником опасности.

- ▶ Система заземления в домашней электропроводке должна быть установлена согласно предписаниям. Для установки должны использоваться кабели с достаточно большим поперечным сечением проводников.
- ▶ В случае применения устройства защитного отключения допускается использовать только тип с обозначением .
- ▶ Запрещается оснащать прибор внешним переключателем, например, таймером или пультом дистанционного управления.
- ▶ Если прибор встроен, необходимо предусмотреть свободный доступ к вилке сетевого кабеля или, если это невозможно, предусмотреть в стационарной электропроводке специальный выключатель для размыкания всех полюсов согласно условиям монтажа.
- ▶ При установке прибора не допускайте зажатия или повреждения сетевого кабеля.

Поврежденная изоляция сетевого кабеля является источником опасности.

- ▶ Ни в коем случае не допускайте контакта сетевого кабеля с горячими частями прибора или с источниками тепла.
- ▶ Ни в коем случае не допускайте контакта сетевого кабеля с острыми концами или кромками.
- ▶ Запрещается перегибать, заземлять или переоборудовать сетевой кабель.

⚠ ПРЕДУПРЕЖДЕНИЕ – Опасность возгорания!

Использование удлинённого сетевого кабеля и не имеющих допуска адаптеров опасно.

- ▶ Не используйте удлинительные кабели или многоместные розетки.
- ▶ Если длины сетевого кабеля не хватает, обратитесь в сервисную службу.
- ▶ Используйте только допущенные производителем адаптеры.

⚠ ПРЕДУПРЕЖДЕНИЕ – Опасность травмирования!

Вследствие большого веса прибора при его подъеме возможны травмы.

- ▶ Не поднимайте прибор в одиночку.

Если прибор неправильно установлен в колонну, он может упасть.

- ▶ Сушильную машину можно устанавливать на стиральную, только используя комплект для подключения от производителя сушильной машины. Другие варианты установки не допускаются.
- ▶ Если производитель сушильной машины не предлагает специального комплекта для подключения, встраивать прибор в колонну нельзя.
- ▶ Запрещается встраивать в колонну приборы, имеющие разную глубину и ширину, и от разных производителей.
- ▶ Запрещается устанавливать колонну из стиральной и сушильной машин на помост, приборы могут опрокинуться.

⚠ ПРЕДУПРЕЖДЕНИЕ – Опасность удушья!

Дети могут завернуться в упаковочный материал или надеть его себе на голову и задохнуться.

- ▶ Не подпускайте детей к упаковочному материалу.
- ▶ Не позволяйте детям играть с упаковочным материалом.

⚠ ОСТОРОЖНО – Опасность травмирования!

Прибор может вибрировать или перемещаться во время работы.

- ▶ Установите прибор на чистой, ровной и прочной поверхности.
- ▶ Выровняйте прибор с помощью ножек и уровня.

Неправильная прокладка шлангов и соединительных кабелей может привести к спотыканию.

- ▶ Прокладывайте шланги и сетевые кабели таким образом, чтобы никто не мог споткнуться о них.

Передвигание прибора за выступающие части, например, за дверцу, может привести к их поломке.

- ▶ Не допускайте передвигание прибора за выступающие части.

⚠ ОСТОРОЖНО – Опасность пореза!

Прикосновение к острым краям прибора может привести к порезам.

- ▶ Не прикасайтесь к острым краям прибора.
- ▶ Надевайте защитные перчатки при установке и транспортировке прибора.

1.5 Безопасная эксплуатация

⚠ ПРЕДУПРЕЖДЕНИЕ – Риск нанесения вреда здоровью!

Дети могут оказаться запертыми в приборе и подвергнуть свою жизнь опасности.

- ▶ Не устанавливайте прибор за дверь, если она будет мешать свободному открыванию дверцы прибора.
- ▶ На отслуживших приборах отсоедините вилку сетевого кабеля, после чего разрежьте сетевой кабель и приведите в негодность замок дверцы прибора, чтобы дверца более не могла закрываться.

⚠ ПРЕДУПРЕЖДЕНИЕ – Опасность удушья!

Дети могут вдохнуть или проглотить мелкие детали, в результате чего задохнуться.

- ▶ Не подпускайте детей к мелким деталям.
- ▶ Не позволяйте детям играть с мелкими деталями.

⚠ ПРЕДУПРЕЖДЕНИЕ – Опасность отравления!

Моющие средства и средства по уходу могут вызвать отравление при проглатывании.

- ▶ При случайном попадании вовнутрь организма обратитесь за помощью к врачу.

- ▶ Храните моющие средства и средства по уходу в недоступном для детей месте.

⚠ ПРЕДУПРЕЖДЕНИЕ – Опасность взрыва!

Если одежда была предварительно обработана моющими средствами на основе растворителя, это может привести к взрыву прибора.

- ▶ Перед стиркой тщательно прополощите предварительно обработанную одежду водой.

⚠ ОСТОРОЖНО – Опасность травмирования!

При вставании или опирании на прибор крышка может сломаться.

- ▶ Не допускайте вставания или опирания на прибор.

При вставании или опирании на открытую дверцу прибор может опрокинуться.

- ▶ Не вставляйте и не опирайтесь на открытую дверцу прибора.
- ▶ Не оставляйте никакие предметы на дверце прибора.

Не касайтесь вращающегося барабана - это может привести к травмам рук.

- ▶ Дождитесь полной остановки барабана.

⚠ ОСТОРОЖНО – Опасность ошпаривания!

Во время стирки при высокой температуре раствор моющего средства сильно нагревается.

- ▶ Не прикасайтесь к горячему раствору моющего средства.

⚠ ОСТОРОЖНО – Опасность травмирования!

Этот прибор использует программы с активным кислородом. Активный кислород может вызвать слезотечение и раздражение слизистой оболочки.

- ▶ Не открывайте дверцу прибора с помощью экстренной разблокировки, когда выполняются программы с использованием активного кислорода.

- ▶ Дождитесь разблокировки дверцы прибора.

⚠ ОСТОРОЖНО – Опасность химического ожога!

При открывании кюветы для моющих средств возможно вылетание брызг моющего средства и средств по уходу из прибора. Попадание моющих средств в глаза или на кожу может вызывать раздражение.

- ▶ При попадании моющих средств или средств по уходу в глаза или на кожу промойте их большим количеством чистой воды.
- ▶ При случайном попадании вовнутрь организма обратитесь за помощью к врачу.
- ▶ Храните моющие средства и средства по уходу в недоступном для детей месте.

1.6 Безопасная очистка и техобслуживание

При очистке и обслуживании прибора соблюдайте инструкции по безопасности.

⚠ ПРЕДУПРЕЖДЕНИЕ – Опасность поражения электрическим током!

При неквалифицированном ремонте прибор может стать источником опасности.

- ▶ Ремонтировать прибор разрешается только квалифицированным специалистам.
- ▶ Для ремонта прибора можно использовать только оригинальные запчасти.

Проникшая в прибор влага может стать причиной поражения током.

- ▶ Не используйте для очистки прибора пароочистители, очистители высокого давления, шланги или душевые установки.

⚠ ПРЕДУПРЕЖДЕНИЕ – Опасность травмирования!

Использование неоригинальных запасных частей и аксессуаров опасно.

- ▶ Используйте только оригинальные запчасти и оригинальные аксессуары производителя.

⚠ ПРЕДУПРЕЖДЕНИЕ – Опасность отравления!

Использование чистящих средств, содержащих растворители, может привести к образованию токсичных паров.

- ▶ Не используйте средства для чистки, в состав которых входят растворители.

2 Предотвращение материального ущерба

Соблюдайте эти инструкции во избежание повреждения имущества и прибора.

ВНИМАНИЕ!

Неправильное дозирование кондиционеров, моющих средств, средств по уходу и чистящих средств может привести к ухудшению работы прибора.

- ▶ Соблюдайте указания производителей по дозированию.

Превышение максимального объёма загрузки ухудшает работу прибора.

- ▶ Соблюдайте и не превышайте максимальный объём загрузки для каждой программы.

→ "Программы", Страница 25

Безопасность прибора во время транспортировки обеспечивают транспортировочные крепления. Не снятые транспортировочные крепления могут привести к материальному ущербу и повреждению оборудования.

- ▶ Перед вводом в эксплуатацию полностью снимите все транспортировочные крепления и сохраните их.
- ▶ В целях предотвращения повреждений при последующей транспортировке прибора обязательно установите все транспортировочные крепления до начала транспортировки.

Неправильное подключение шланга подачи воды может привести к материальному ущербу.

- ▶ Затяните резьбовые соединения на шланге подачи воды вручную.
- ▶ По возможности подсоедините шланг подачи воды к водопроводному крану напрямую, без использования дополнительных соединительных элементов, таких как переходники, удлинители, клапаны и т.п.

- ▶ Убедитесь, что корпус клапана шланга подачи воды установлен герметично и не подвергается внешнему воздействию.
 - ▶ Убедитесь, что внутренний диаметр крана не меньше 17 мм.
 - ▶ Убедитесь, что длина резьбы на соединении с водопроводным краном составляет не менее 10 мм.
- Недостаточное или чрезмерное давление воды может отрицательно повлиять на функции прибора.
- ▶ Давление воды в системе водоснабжения должно составлять не менее 100 кПа (1 бар) и не более 1000 кПа (10 бар).
 - ▶ Если давление воды превышает указанное максимальное значение, между подключением питьевой воды и комплектом шлангов прибора необходимо установить редукционный клапан.
 - ▶ Не подключайте прибор к смесителю безнапорного прибора для нагрева воды.

Эксплуатация прибора с грязной или слишком горячей водой может привести к материальному ущербу или повреждению прибора.

- ▶ Подключайте прибор только к водопроводной сети холодного водоснабжения.

Неподходящие чистящие средства могут повредить поверхности прибора.

- ▶ Не используйте агрессивные или абразивные чистящие средства.
- ▶ Не используйте чистящие средства с большим содержанием спирта.
- ▶ Не используйте жесткие мочалки или губки.
- ▶ Протирайте прибор только мягкой влажной тряпкой.
- ▶ При контакте с прибором немедленно удалите все остатки моющего средства, распыленных веществ или других загрязнений.

3 Защита окружающей среды и экономия

3.1 Утилизация упаковки

Упаковочные материалы экологически безопасны и могут использоваться повторно.

- ▶ Утилизируйте отдельные части, предварительно рассортировав их.

3.2 Экономия энергии и ресурсов

При соблюдении этих указаний прибор будет расходовать меньше электроэнергии и воды.

Используйте программы с низкими температурами и более длительной продолжительностью стирки, а также соблюдайте максимальный объём загрузки.

- ✓ В этом случае потребление энергии и расход воды будут наиболее эффективными.

Используйте экономичные программные установки.

- ✓ При изменении программных установок на дисплее будет отображаться ожидаемое потребление.

Дозируйте моющее средство в зависимости от степени загрязнения белья.

- ✓ Для слабых или обычных загрязнений будет достаточно небольшого количества моющего средства. Соблюдайте рекомендации производителя по дозированию моющего средства.

Температуру стирки белья лёгкой и обычной степени загрязнения можно уменьшить.

- ✓ При более низких температурах прибор потребляет меньше энергии. Для лёгкой или обычной степени загрязнения достаточны более низкие температуры по сравнению с указанными на этикетке.

Если после стирки вы намерены сушить бельё в сушильной машине, необходимо установить максимальную скорость отжима.

- ✓ Чем более сухим будет бельё, тем короче время выполнения программы сушки и ниже расход электроэнергии. При более высокой скорости отжима остаточная влажность в белье уменьшается, а уровень шума повышается.

Стирайте бельё без предварительной стирки.

- ✓ Предварительная стирка увеличивает продолжительность программы, а также расход электроэнергии и воды.

В данном приборе предусмотрена функция автоматической дозировки.

- ✓ В зависимости от вида текстильных изделий и объёма загрузки система автоматической дозировки устанавливает оптимальное соответствие между потреблением воды и продолжительностью программы.

3.3 Режим экономии энергии

Если вы не пользуетесь прибором в течение длительного времени, он автоматически переключается в режим экономии электроэнергии.

Режим экономии электроэнергии завершается при повторном использовании прибора.

4 Установка и подключение

4.1 Распаковка прибора

ВНИМАНИЕ!

Оставшиеся в барабане предметы, не предназначенные для эксплуатации прибора, могут стать причиной материального ущерба и повреждения прибора.

- ▶ Выньте эти предметы и прилагаемые аксессуары из барабана перед использованием.
1. Снимите с прибора весь упаковочный материал и защитную плёнку.
→ *"Утилизация упаковки", Страница 12.*
 2. Проверьте прибор на отсутствие видимых повреждений.
 3. Откройте дверцу прибора.
→ *"Стандартное управление", Страница 30*
 4. Выньте принадлежности из барабана.
 5. Закройте дверцу прибора.

4.2 Комплектация

После распаковки проверьте все детали на отсутствие транспортных повреждений, а также комплектность поставки.

ВНИМАНИЕ!

Эксплуатация с неполным комплектом принадлежностей или с неисправными принадлежностями может повлиять на работу прибора или привести к материальному ущербу и повреждению прибора.

- ▶ Не используйте прибор с неполными комплектом принадлежностей или с неисправными принадлежностями.
- ▶ Перед использованием прибора замените соответствующие принадлежности.
→ *"Аксессуары", Страница 29*

Заметка: Безупречное функционирование прибора проверено и подтверждено на заводе. В результате на приборе могут остаться пятна от воды. Пятна пропадут после первой стирки.

В комплект поставки входят:

- Стиральная машина
- Сопроводительная документация
- Транспортировочные крепления
→ *"Снятие транспортировочных креплений", Страница 14*
- Пластиковые накладки
- Изогнутый держатель для фиксации сливного шланга

4.3 Требования к месту установки

⚠ ПРЕДУПРЕЖДЕНИЕ

Опасность поражения электрическим током!

Прибор содержит детали под напряжением. Прикосновение к деталям под напряжением опасно.

- ▶ Запрещается эксплуатировать прибор без верхней крышки.

⚠ ПРЕДУПРЕЖДЕНИЕ

Опасность травмирования!

При эксплуатации на цоколе прибор может опрокинуться.

- ▶ Перед началом эксплуатации необходимо установить ножки прибора на цоколь с помощью крепежных планок
→ *Страница 29* производителя.

ВНИМАНИЕ!

В приборе может содержаться остаточная жидкость. Остаточная жидкость может выливаться при наклоне прибора под углом более 40°.

- ▶ Наклоняйте прибор с осторожностью.

Место установки	Требования
<p>Подставка</p> 	<p>Закрепите прибор с помощью специальных накладок → Страница 29.</p>
<p>Деревянная опора</p> 	<p>Установите прибор на надёжно привинченную к полу влагозащищённую деревянную подставку (толщиной не менее 30 мм).</p>
<p>Кухонный гарнитур</p> 	<p>Прибор можно устанавливать в нишу только под сплошной столешницей, жёстко закреплённой на соседних шкафчиках. Требуемая ширина ниши: 60 см.</p>
<p>На стене</p> 	<p>Не прокладывайте шланги между стеной и прибором.</p>

ВНИМАНИЕ!

Оставшаяся вода может замёрзнуть. Замёрзшая вода может повредить прибор и разорвать шланги.

- ▶ Не устанавливайте прибор на открытом воздухе или в помещениях, где может установиться отрицательная температура.

4.4 Снятие транспортировочных креплений

Безопасность прибора во время транспортировки обеспечивают транспортировочные крепления на задней стенке прибора.

Заметка: Храните винты транспортировочных креплений и втулки в надёжном месте для использования при последующей транспортировке → Страница 46.

1. Извлеките шланги из креплений.

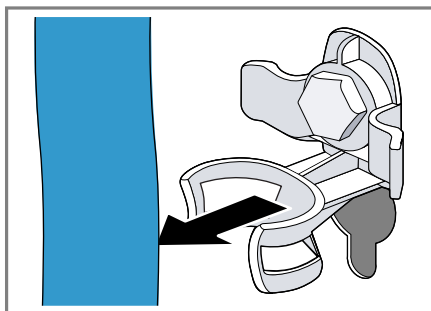

2. Выверните ① и снимите ② винты всех 4 транспортировочных креплений при помощи гаечного ключа SW13.

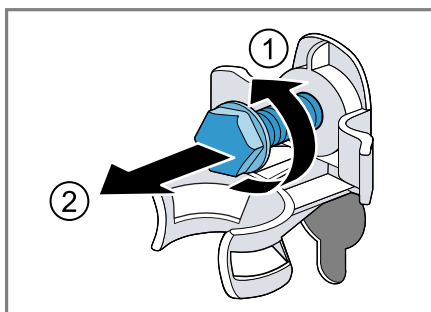

3. Извлеките сетевую кабель из крепления.

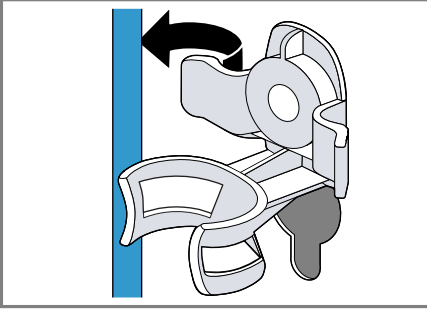

4. Снимите 4 втулки.

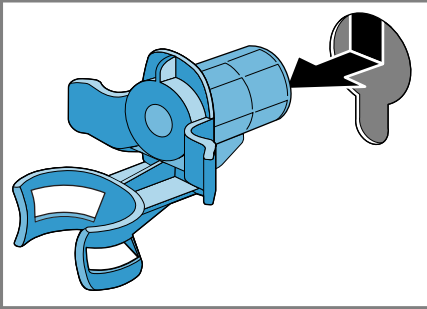

5. Вставьте 4 пластиковые наклейки.

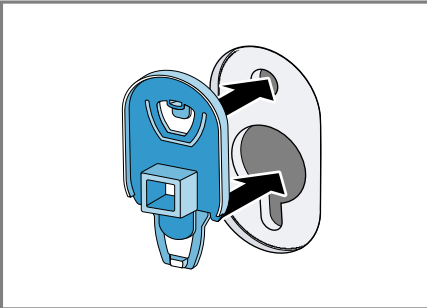

6. Зафиксируйте 4 пластиковые наклейки нажатием вниз.

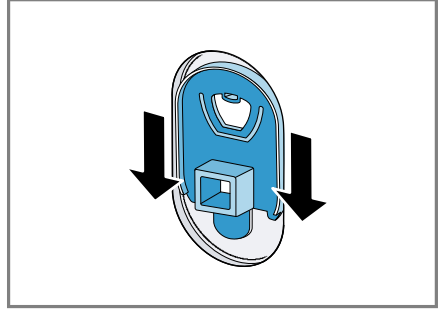

4.5 Подключение прибора к сети

Шланг подачи воды подсоедините к водопроводному крану

⚠ ПРЕДУПРЕЖДЕНИЕ
Опасность поражения электрическим током!

Прибор содержит детали под напряжением. Прикосновение к деталям под напряжением опасно.

- ▶ Не погружайте в воду электрический клапан AquaStop.

1. Подключите шланг подачи воды к водопроводному крану (26,4 мм = 3/4").

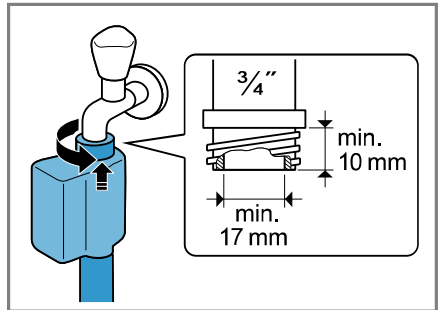

2. Осторожно откройте водопроводный кран и убедитесь в герметичности точек соединения.

Варианты подключения слива воды

Эта информация поможет вам подключить прибор к канализации.

ВНИМАНИЕ!

При откачивании сливной шланг находится под давлением и может отсоединиться от установленного места подключения.

- ▶ Обезопасьте сливной шланг от случайного отсоединения.

Заметка: Учитывайте высоту откачивания.

Максимальная высота откачивания составляет 100 см.

Сифон

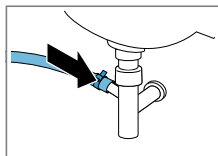

Зафиксируйте соединение хомутом (24-40 мм).

Раковина

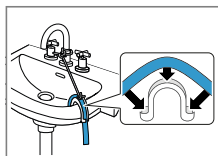

Зафиксируйте и закрепите сливной шланг скобой.

Пластиковая труба с резиновой муфтой или водосток

Зафиксируйте и закрепите сливной шланг скобой.

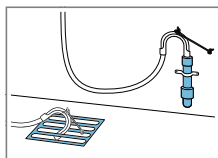

4.6 Выравнивание прибора

Чтобы снизить уровень шума и вибрации и предотвратить перемещение прибора, правильно выровняйте прибор.

1. Отверните контргайки по часовой стрелке с помощью гаечного ключа SW17.

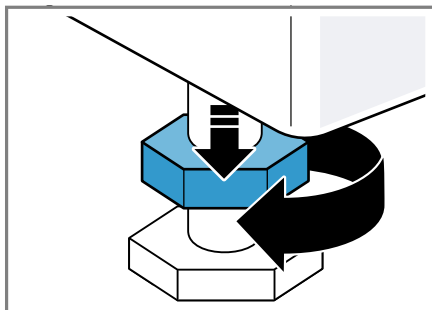

2. Выравнивание прибора осуществляется путем вворачивания и выворачивания регулируемых ножек. Проверьте выравнивание по уровню.

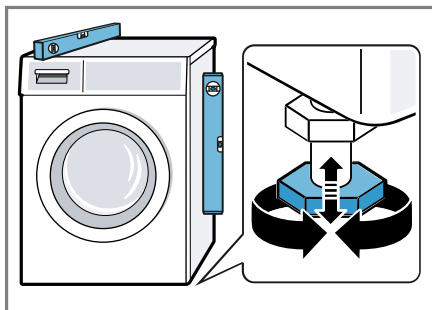

Все ножки прибора должны прочно стоять на полу.

- Затяните контргайки ключом SW17 таким образом, чтобы они плотно прилегали к корпусу прибора.

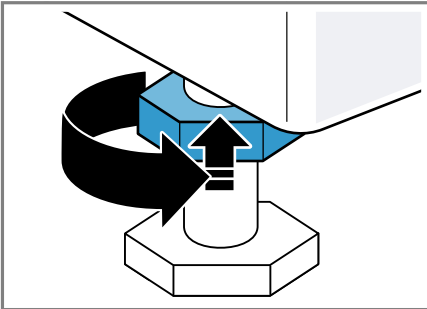

При этом придерживайте ножку и не переставляйте её по высоте.

4.7 Подключение прибора к электросети

- Вставьте вилку сетевого кабеля прибора в розетку, расположенную вблизи прибора.
 Параметры подключения прибора содержатся в разделе технических данных → *Страница 49*.
- Проверьте прочность подключения вилки сетевого кабеля.

5 Знакомство с прибором

5.1 Прибор

Здесь приведен обзор составных частей прибора.

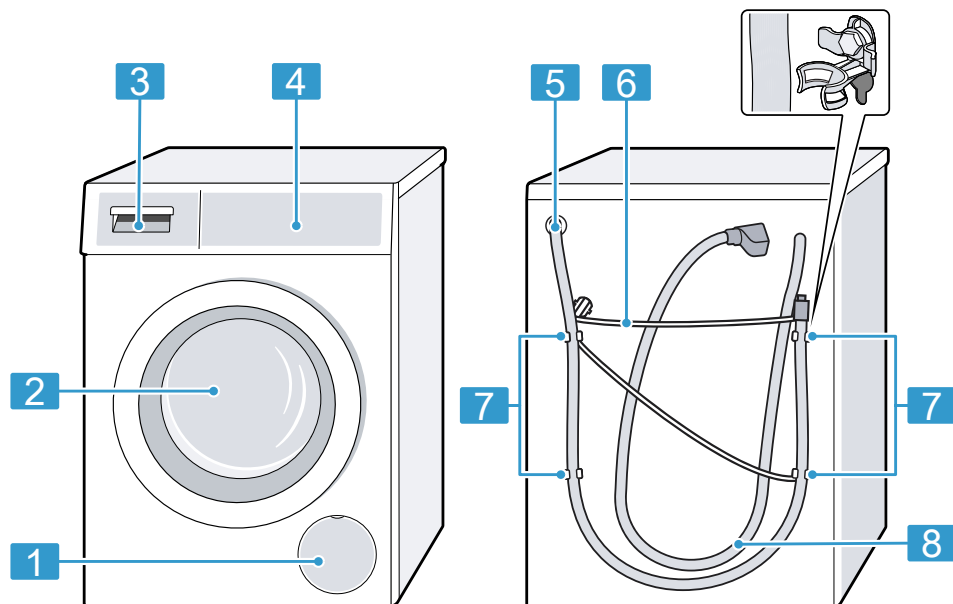

В зависимости от типа прибора отдельные детали на рисунке могут отличаться, например, по цвету и форме.

1 Крышка для техобслуживания откачивающего насоса
→ Страница 34

2 Дверца

3 Кювета для моющих средств
→ Страница 19

4 Панель управления
→ Страница 19

5 Сливной шланг → Страница 16

6 Сетевой кабель → Страница 17

7 Транспортировочные крепления
→ Страница 14

8 Шланг подачи воды
→ Страница 15

5.2 Кювета для моющих средств

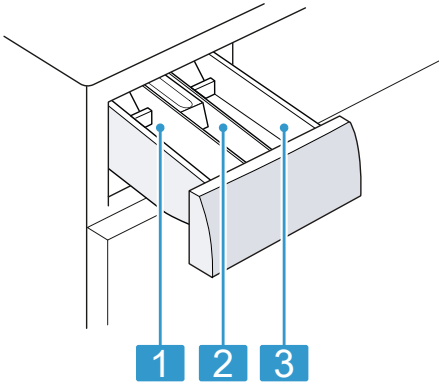

- | | |
|----------|--|
| 1 | <p>Ячейка II:</p> <ul style="list-style-type: none"> ■ Моющее средство для основного цикла стирки ■ Средство для умягчения воды ■ Отбеливатель ■ Средство для удаления пятен |
| 2 | <p>Ячейка ☼:</p> <ul style="list-style-type: none"> ■ Мягкий ополаскиватель ■ Жидкий крахмал ■ Средство для защитной пропитки |
| 3 | <p>Ячейка I:</p> <ul style="list-style-type: none"> ■ Моющее средство для предварительной стирки ■ Моющее средство для гигиенической обработки |

5.3 Панель управления

Настроить все функции прибора и получить информацию о его рабочем состоянии можно через панель управления.

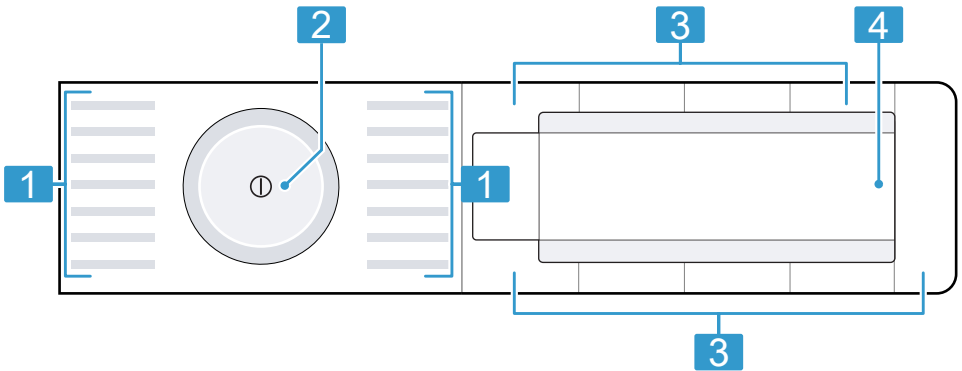

1 Программы

2 Переключатель программ
→ Страница 30

3 Клавиши → Страница 23

4 Дисплей → Страница 21

6 Перед первым использованием

Подготовьте прибор к использованию.

6.1 Запуск холостого цикла стирки

Перед отправкой с завода прибор прошел функциональную проверку. Чтобы слить воду, оставшуюся после проверки, выполните первую стирку без белья.

1. Нажмите ①.

Процесс включения занимает несколько секунд.

2. Выберите программу 🌀 **Очистка барабана**.
3. Закройте дверцу.
4. Выдвиньте кювету для моющих средств.
5. Добавьте универсальный порошок в ячейку II.

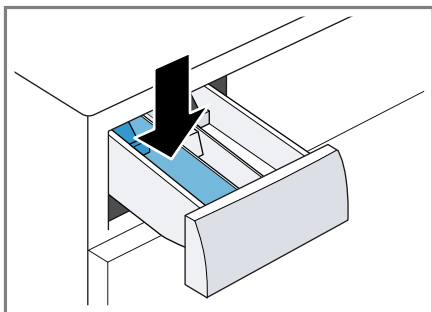







Во избежания пенообразования используйте только половину рекомендованного количества моющего средства для слабо загрязненного белья. Не используйте моющее средство для стирки шерсти или деликатного белья.

6. Задвиньте кювету для моющих средств на место.
7. Для запуска программы нажмите **Старт / Пауза / Дозагрузка** ▷|||.

- ✓ На дисплее отображается оставшееся время выполнения программы.
 - ✓ По окончании программы на дисплее отображается: "-0-".
8. Запустите первую стирку или нажмите ①, чтобы выключить прибор.
→ "Стандартное управление",
Страница 30

7 Дисплей

На дисплее отображаются текущие установочные значения, опции для выбора или текстовые указания.

Индикатор	Наименование	Дополнительная информация
00:40 ¹	Продолжительность программы / оставшееся время выполнения программы	Предположительная продолжительность программы или оставшееся время выполнения программы.
8,0 kg ¹	Рекомендованная загрузка	Максимальный объём загрузки для установленной программы в кг.
0 - 1200	Скорость отжима	Установленная скорость отжима в об/мин. → "Клавиши", Страница 23 0: без отжима, только слив
* - 90	Температура	Установленная температура в °C. → "Клавиши", Страница 23 * (холодная)
	Старт / Пауза	Запуск, остановка или отмена <ul style="list-style-type: none"> ■ Светится: программа работает и может быть отменена или приостановлена. ■ Мигает: программа может быть запущена или продолжена.
	Предварительная стирка	Статус программы
	Обработка активным кислородом	Статус программы
	Стирка	Статус программы
	Полоскание	Статус программы
	Отжим	Статус программы
-P-	Пауза	Статус программы
-0-	Окончание программы	Статус программы
	Блокировка для безопасности детей	<ul style="list-style-type: none"> ■ Светится: блокировка для безопасности детей активирована. ■ Мигает: блокировка для безопасности детей активирована, и прибор работает. → "Деактивация блокировки для безопасности детей", Страница 32













¹ Пример



Индикатор	Наименование	Дополнительная информация
—	Лёгкое глажение	Функция уменьшения сминания активирована. → "Клавиши", Страница 24
—	Дополнительное полоскание	Дополнительный цикл полоскания активирован. → "Клавиши", Страница 24
—	Предварительная стирка	Предварительная стирка активирована. → "Клавиши", Страница 23
	Без полоскания	Установка «Без полоскания» активирована.
	Расход электроэнергии	Расход электроэнергии для установленной программы. ■ — : низкий расход электроэнергии ■ ————— : высокий расход электроэнергии
	Расход воды	Расход воды для установленной программы. ■ — : низкий расход воды ■ ————— : высокий расход воды
	Обработка активным кислородом	Активирована обработка активным кислородом.
	Контроль пенообразования	Прибор распознал увеличенное пенообразование.
	Дверца	Дверца разблокирована и может быть открыта.
	Водопроводный кран	■ Нет давления воды. ■ Слишком низкое давление воды.
E:35 / -10 ¹	Ошибки	Код ошибки, индикация ошибки, сигнал.

¹ Пример

8 Клавиши







Выбор установок для программы зависит от выбранной программы. Установки для каждой программы показаны в обзоре .

Кнопка	Выбор	Дополнительная информация
Старт / Пауза / До-загрузка 	<ul style="list-style-type: none"> ■ Запустить ■ Отменить ■ Приостановить 	Запустите, отмените или приостановите программу.
SpeedPerfect 	<ul style="list-style-type: none"> ■ Активация ■ Деактивация 	Активируйте или деактивируйте сокращенную продолжительность программы. Заметка: Расход электроэнергии повышается. Это не влияет на результат стирки.
 Active Oxygen	<ul style="list-style-type: none"> ■ активировать ■ деактивировать 	Включить или отключить обработку активным кислородом. Активный кислород представляет собой особую форму кислорода и эффективно уменьшает запахи.
 Завершение через  +	до 24 часов	Задайте время окончания программы. Продолжительность программы уже задана в виде установленного количества часов. После запуска программы отображается продолжительность программы.
Выбор темп.  	 - 90 °C	Выставить температуру в °C.
Скорость отжима 	0 –1200 об/мин	Изменить скорость отжима или отключить отжим. В результате установки 0 вода сливается и отжим отключается. Бельё остаётся в барабане мокрым.
 (Сетевой выключатель)	<ul style="list-style-type: none"> ■ Включить ■ Выключить 	Включить или выключить прибор.
Блокировка  3 сек.	<ul style="list-style-type: none"> ■ Активировать ■ Деактивировать 	→ "Блокировка для безопасности детей", Страница 32
	Выбор нескольких установок	Активация дополнительных программных установок. Дополнительные программные установки приведены в этом обзоре.
Предв. стирка 	<ul style="list-style-type: none"> ■ активировать ■ деактивировать 	Активировать или деактивировать предварительную стирку, например, для стирки сильно загрязненного белья.









Кнопка	Выбор	Дополнительная информация
Доп. полоскан. 	<ul style="list-style-type: none">■ активировать■ деактивировать	Активировать или деактивировать дополнительный цикл полоскания. Рекомендовано при чувствительной коже или в регионах с очень мягкой водой.
Антисмин. 	<ul style="list-style-type: none">■ активировать■ деактивировать	Активировать или деактивировать стирку с уменьшенным образованием складок. Чтобы уменьшить сминание белья, цикл и скорость отжима регулируются. Влажность белья после стирки достаточна для развешивания.

9 Программы



Заметка: На этикетках по уходу за изделиями приведена дополнительная информация по выбору программы. Символы на этикетках по уходу за изделиями

Программа	Описание	макс. загрузка (кг)
Хлопок 	<p>Стирка прочных текстильных изделий из хлопка, льна и смешанных волокон.</p> <p>Подходит в качестве короткой программы для белья средней степени загрязнения, если активировано SpeedPerfect .</p> <p>Программная установка:</p> <ul style="list-style-type: none"> ■ макс. 90 °C ■ макс. 1200 об/мин 	8,0 5,0 ¹
 Хлопок Эко 	<p>Стирка прочных текстильных изделий из хлопка, льна и смешанных волокон.</p> <p>Энергосберегающая программа.</p> <p>Заметка: Для экономии энергии фактическая температура стирки может отличаться от установленной. Результат стирки соответствует требованиям законодательства.</p> <p>Программные установки:</p> <ul style="list-style-type: none"> ■ макс. 90 °C ■ макс. 1200 об/мин 	8,0
Синтетика 	<p>Стирка текстильных изделий из синтетических и смешанных волокон.</p> <p>Программная установка:</p> <ul style="list-style-type: none"> ■ макс. 60 °C ■ макс. 1200 об/мин 	3,0
Смеш. / Быстр. 	<p>Стирка текстильных изделий из хлопка, льна, синтетических и смешанных волокон.</p> <p>Подходит для белья легкой степени загрязнения.</p> <p>Программные установки:</p> <ul style="list-style-type: none"> ■ макс. 60 °C ■ макс. 1200 об/мин 	4,0
 Тонкое бельё / Шёлк	<p>Стирка деликатных текстильных изделий, предназначенных для стирки, из шелка, вискозы и синтетики.</p> <p>Используйте средство для стирки тонкого белья или шелка.</p>	2,0



¹ SpeedPerfect  активировано

Программа	Описание	макс. загрузка (кг)
	<p>Заметка: Стирайте особенно деликатные текстильные изделия или изделия с крючками, пуговицами или скобами в сетке для белья.</p> <p>Программные установки:</p> <ul style="list-style-type: none"> ■ макс. 40 °C ■ макс. 800 об/мин 	
 Шерсть 	<p>Стирка текстильных изделий из шерсти или с шерстью в составе, пригодных для ручной или машинной стирки. Чтобы избежать усадки белья, барабан очень бережно перемещает текстильные изделия, выдерживая длинные паузы.</p> <p>Используйте средство для стирки шерсти.</p> <p>Программные установки:</p> <ul style="list-style-type: none"> ■ макс. 40 °C ■ макс. 800 об/мин 	2,0
Полоскание 	<p>Полоскание с последующим отжимом и сливом воды.</p> <p>Программные установки: макс. 1200 об/мин</p>	–
Отжим / Слив  / 	<p>Отжим и слив воды.</p> <p>Если требуется только слив воды, активируйте 0. Бельё не будет отжиматься.</p> <p>Программные установки: макс. 1200 об/мин</p>	–
 Рубашки / Блузы	<p>Стирка не требующих глажения рубашек/блузок из хлопка, льна, синтетических и смешанных волокон.</p> <p>Рекомендация: Для предотвращения сминания белья активируйте Антисмин. . Бельё после короткого отжима будет слегка мокрым. Повесьте мокрые рубашки и блузки таким образом, чтобы они расправились.</p> <p>Заметка: Для стирки тонкого белья или рубашек/блузок из шёлка или чувствительных материалов выберите программу  Тонкое бельё / Шёлк.</p> <p>Программные установки:</p> <ul style="list-style-type: none"> ■ макс. 60 °C ■ макс. 800 об/мин 	2,0
 Пуховики	<p>Пуховые подушки, одеяла или одежда с наполнителем из пуха и синтетических волокон.</p> <p>Большие изделия стирайте отдельно.</p> <p>Используйте средство для стирки пуховых изделий или тонкого белья.</p> <p>Экономно дозируйте средство.</p> <p>Не используйте кондиционер.</p>	1,0

¹ SpeedPerfect  активировано

Программа	Описание	макс. загрузка (кг)
	<p>Заметка: Перед стиркой сверните изделие в рулон и удалите из него воздух, чтобы избежать чрезмерного пенообразования.</p> <p>Программные установки:</p> <ul style="list-style-type: none"> ■ макс. 60 °C ■ макс. 1200 об/мин 	
 Джинсы	<p>Стирка темных и интенсивно окрашенных, не требующих особого ухода текстильных изделий из хлопка, например, джинсов.</p> <p>Стирайте текстильные изделия, вывернув их наизнанку. Используйте жидкое моющее средство.</p> <p>Программные установки:</p> <ul style="list-style-type: none"> ■ макс. 40 °C ■ макс. 1200 об/мин 	2,0
 Очистка барабана	<p>Очистка и уход за барабаном.</p> <p>Программа очистки с обработкой активным кислородом.</p> <p>Используйте программу в следующих случаях:</p> <ul style="list-style-type: none"> ■ перед первым использованием ■ при частой стирке с низкой температурой (40 °C и ниже) ■ после длительного перерыва в работе <p>Используйте универсальное моющее средство в виде порошка или моющее средство с отбеливателем. Для предотвращения пенообразования вдвое уменьшите обычное количество моющего средства.</p> <p>Не используйте кондиционер.</p> <p>Не используйте средство для стирки шерсти или деликатного белья, а также жидкое моющее средство.</p> <p>Заметка: Индикация напоминания об очистке барабана мигает, если длительное время не использовалась программа стирки при 60 °C или более высокой температуре.</p>	—
 Супер 30' / 15'	<p>Стирка текстильных изделий из хлопка, синтетических и смешанных волокон.</p> <p>Короткая программа для небольших партий легко загрязненного белья.</p> <p>Продолжительность программы составляет прим. 30 минут.</p>	4,0

¹ SpeedPerfect  активировано

Программа	Описание	макс. загрузка (кг)
	<p>Для сокращения продолжительности программы на 15 минут активируйте SpeedPerfect . Максимальный объем загрузки уменьшается до 2,0 кг.</p> <p>Программные установки:</p> <ul style="list-style-type: none"> ■ макс. 40 °C ■ макс. 1200 об/мин 	
ActiveOxygen Освежение 	<p>Все пригодные для стирки текстильные изделия, а также текстильные изделия, допускающие только профессиональную очистку.</p> <p>Программа для обновления сухого белья или удаления запахов, например, запахов табака или кухни.</p> <p>Протрите барабан тканью перед загрузкой белья.</p> <p>Рекомендация: Программа не удаляет пятна и запахи пота.</p>	1,0
<p>¹ SpeedPerfect  активировано</p>		

10 Аксессуары

Используйте оригинальные аксессуары. Они адаптированы к данному прибору.

	Применение	Номер заказа
Удлинитель шланга подачи воды	Удлинитель шланга подвода воды / шланга Aquastop (2,50 м).	WMZ2381
Накладки для крепления	Повышение устойчивости прибора.	WMZ2200

11 Стирка

Заметка: Дополнительную информацию можно найти в электронной версии инструкции по эксплуатации, отсканировав QR-код на странице содержания, или на www.bosch-home.com.

Для удаления запахов можно ограничиться освежением белья активным кислородом.

11.1 Подготовка белья

ВНИМАНИЕ!

Предметы, оставленные в белье, могут повредить бельё и барабан.

- ▶ Удалите все предметы из карманов одежды.
- ▶ Для защиты прибора и белья подготовьте бельё.
 - Проверьте карманы
 - Вычистите щёткой песок из карманов и отворотов
 - Застегните пододеяльники и наволочки
 - Застегните застёжки на молниях, липучках, а также крючки и пуговицы
 - Свяжите матерчатые пояса, завяжите фартуков или используйте мешок для белья

- Завяжите длинные шнурки и тесьму с фиксированными наконечниками на капюшонах или брюках
- Удалите ролики и металлические полоски из штор или используйте сетку для белья
- Для мелких предметов белья, например, детских носков, используйте сетку для белья
- Некоторые стойкие, засохшие пятна можно удалить за несколько циклов стирки
- Старайтесь стирать большие и маленькие изделия вместе
- Не трите свежие пятна, а смочите мыльным раствором
- Расправьте и встряхните бельё или соблюдайте описание программы

12 Моющие средства и средства по уходу

Примечания

- Дополнительную информацию об использовании можно найти на сайте: www.bosch-home.com или отсканировав QR-код на первой странице этой инструкции по эксплуатации.
- Обратите внимание на информацию по теме Безопасность → *Страница 4* и Предотвращение материального ущерба → *Страница 11*.

ru Стандартное управление

Информация производителя об использовании и дозированию приведена на упаковке.

Примечания

- Жидкие моющие средства должны стекать в машину самостоятельно
- Не смешивайте различные жидкие моющие средства
- Не смешивайте моющее средство и кондиционер
- Не используйте средств с истекшим сроком годности, а также сильно застывшие продукты.
- Не применяйте агрессивные и выделяющие газы средства, а также средства, содержащие растворители (например, жидкий отбеливатель)
- Экономно применяйте красители, соли разъедают поверхности из нержавеющей стали
- Ни в коем случае не используйте в приборе средства для обесцвечивания

13 Стандартное управление

Заметка: Дополнительную информацию можно найти в электронной версии инструкции по эксплуатации, отсканировав QR-код на странице содержания, или на www.bosch-home.com.

13.1 Включение прибора

Требование: Прибор установлен и подключен надлежащим образом.

→ *"Установка и подключение"*,
Страница 13

- ▶ Нажмите ①.

Процесс включения занимает несколько секунд.

Заметка: Подсветка барабана гаснет автоматически.

13.2 Установка программы

1. Поверните переключатель программ на необходимую программу.
→ *"Программы"*, Страница 25
2. При необходимости скорректируйте установки → Страница 30.

13.3 Корректировка установки для программы

Требование: Программа установлена.
→ *"Установка программы"*, Страница 30

- ▶ Настройте программные установки.
→ *"Клавиши"*, Страница 23

Заметка: Выбранные установки не сохраняются постоянно для программы.

13.4 Загрузка белья

Заметка: Для предотвращения образования заломов учитывайте максимальную загрузку
→ *"Программы"*, Страница 25.

Требование: Бельё подготовлено.
→ *"Стирка"*, Страница 29

1. Откройте дверцу.
Убедитесь, что барабан пуст.
2. Загрузите бельё в барабан.
3. Закройте дверцу.
Убедитесь, что бельё не зажато дверцей.

13.5 Загрузка моющих средств и средств по уходу

Заметка: Соблюдайте указания по использованию моющих средств и средств по уходу → Страница 29.

1. Выдвиньте кювету для моющих средств.

2. Добавьте моющее средство.
→ "Кювета для моющих средств",
Страница 19
3. При необходимости добавьте средство по уходу.
4. Задвиньте кювету для моющих средств на место.

13.6 Запуск программы

Заметка: Если вы хотите изменить время до окончания программы, сначала задайте время для установки «Завершение через».

- ▶ Нажмите **Старт / Пауза / Дозагрузка** .
- ✓ Барабан вращается, и выполняется контроль загрузки, что может занять до 2 минут. После этого начинается поступление воды.
- ✓ На дисплее отображается продолжительность программы или установка времени «Завершение через».
- ✓ После запуска программы с активным кислородом загорается подсветка барабана, и образованный туман становится видимым.
- ✓ По окончании программы на дисплее отображается: "-0-".

13.7 Дозагрузка белья

Заметка: Если запущена программа с активным кислородом, добавить бельё после запуска программы невозможно.

1. Нажмите **Старт / Пауза / Дозагрузка** .

Прибор прекращает работу.



Заметка: Когда загорается , загрузка белья невозможна.

Когда  гаснет, загрузка белья возможна.

2. Откройте дверцу прибора.
3. Загрузите или выньте бельё.
4. Закройте дверцу прибора.

5. Нажмите **Старт / Пауза / Дозагрузка** .



13.8 Отмена программы

Заметка: В случае отмены программы с активным кислородом дверца будет оставаться заблокированной до 25 минут, пока не будет удален весь активный кислород. Во время удаления активного кислорода мигает  и . После этого дверца автоматически разблокируется.

1. Нажмите на **Старт / Пауза / Дозагрузка** .

2. Откройте дверцу прибора.

При высоком уровне воды и высокой температуре дверца остаётся закрытой согласно требованиям безопасности.

- При высокой температуре запустите программу **Полоскание** .
- При высоком уровне воды запустите программу **Отжим**  или выберите подходящую программу для слива.

→ "Программы", Страница 25

3. Выньте бельё → Страница 31.

13.9 Продолжение программы, когда статус программы "Без полоскания"

1. Выберите программу **Отжим**  или подходящую программу для слива.
→ "Программы", Страница 25

2. Нажмите **Старт / Пауза / Дозагрузка** .

13.10 Извлечение белья

1. Откройте дверцу прибора.
2. Выньте бельё.

13.11 Переключение прибора в состояние готовности/режим ожидания

1. Нажмите ①.
2. Вытрите резиновую манжету насухо и удалите посторонние предметы.

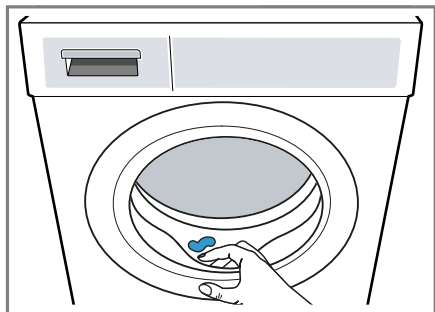



3. Оставьте дверцу прибора и кювету для моющих средств открытыми, чтобы остаточная жидкость могла высохнуть.

14 Блокировка для безопасности детей



Защитите свой прибор от непреднамеренного использования.

14.1 Активация блокировки для безопасности детей

- ▶ В течение 3 секунд удерживайте нажатыми обе кнопки **Блокировка**  3 сек..
- ✓ На дисплее отображается .
- ✓ Элементы управления заблокированы.
- ✓ Блокировка для безопасности детей остаётся активированной даже после выключения прибора.

14.2 Деактивация блокировки для безопасности детей

Требование: Для деактивации блокировки для безопасности детей потребуется включить прибор.

- ▶ В течение 3 секунд удерживайте нажатыми обе кнопки **Блокировка**  3 сек..
- ✓ На дисплее гаснет .

15 Базовые установки

Вы можете отрегулировать прибор согласно вашим потребностям.

Заметка: Дополнительную информацию можно найти в электронной версии инструкции по эксплуатации, отсканировав QR-код на странице содержания, или на www.bosch-home.com.

16 Очистка и уход

Для долговременной исправной работы прибора требуется его тщательная очистка и уход.

Заметка: Дополнительную информацию можно найти в электронной версии инструкции по эксплуатации, отсканировав QR-код на странице содержания, или на www.bosch-home.com.

16.1 Очистка барабана

ОСТОРОЖНО **Опасность травмирования!**

Стирка только при низких температурах и недостаточная циркуляция воздуха в приборе могут повредить барабан и стать причиной травм.

- ▶ Регулярно запускайте программу для очистки барабана или стирайте при температуре не ниже 60 °C.

- ▶ После каждого использования оставляйте прибор просохнуть с открытой дверцей и выдвинутой кюветой для моющих средств.
- ▶ Выполните программу  **Очистка барабана** без белья с универсальным моющим средством.

16.2 Очистка кюветы для моющих средств

1. Выдвиньте кювету для моющих средств.
2. Прижмите вставку и полностью извлеките кювету для моющих средств.

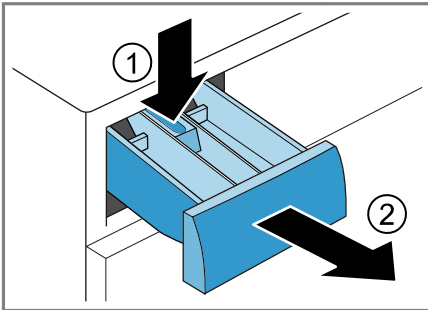

3. Выдвиньте вставку в направлении снизу вверх.

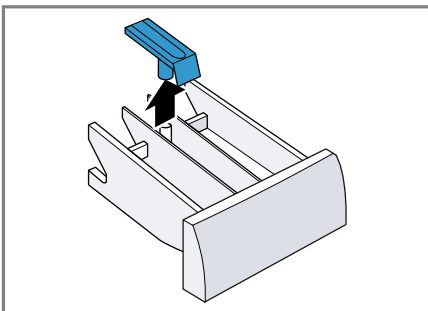

4. Промойте кювету для моющих средств и вставку в воде с помощью щётки и просушите.

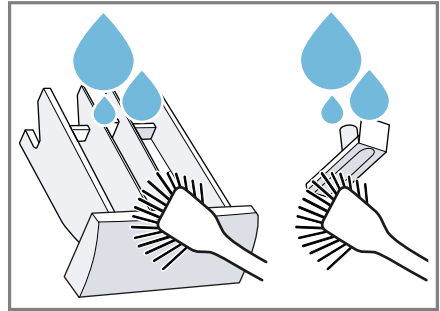

5. Установите вставку на место и зафиксируйте ее.

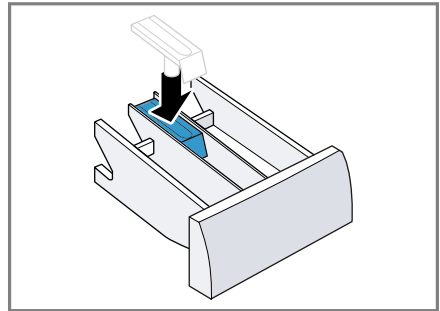

6. Очистите отверстие для кюветы для моющих средств.

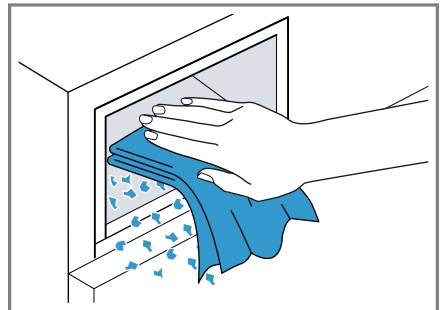

7. Задвиньте кювету для моющих средств на место.

16.3 Очистка откачивающего насоса

Очистите откачивающий насос в случае неисправности, например, засорения или дребезга.

Осушение откачивающего насоса

1. Закройте водопроводный кран.
2. Выключите прибор.
3. Отсоедините вилку сетевого кабеля прибора от электросети.
4. Откройте и снимите крышку с отверстия для технического обслуживания.

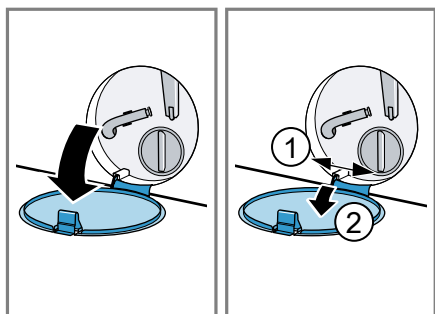

5. Подставьте ёмкость соответствующего объема под отверстие.

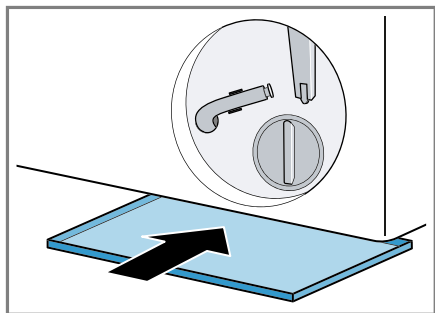

6. Выньте сливной шланг из держателя.

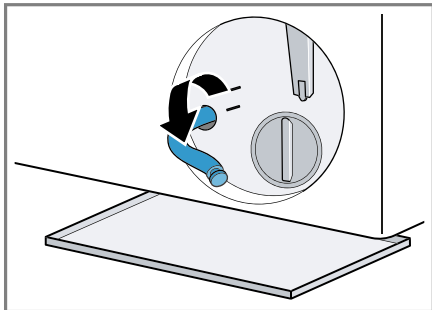

7. **⚠ ОСТОРОЖНО - Опасность ошпаривания!** Во время стирки при высокой температуре раствор моющего средства сильно нагревается.
▶ Не прикасайтесь к горячему раствору моющего средства.

Для слива раствора моющего средства в ёмкость выньте пробку.

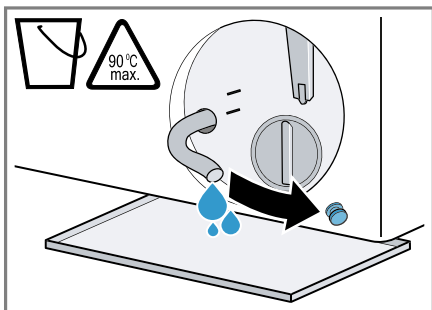

8. Плотно установите закрывающую пробку на место.

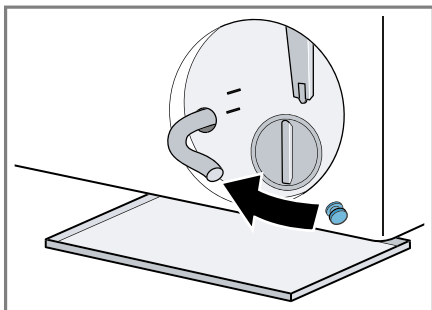

9. Вставьте сливной шланг в держатель.

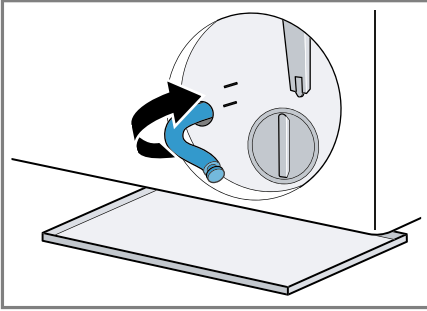

Очистка откачивающего насоса

Требование: Откачивающий насос пуст.
→ Страница 34

1. Поскольку в откачивающем насосе может оставаться вода, откручивайте крышку насоса с осторожностью.
 - Значительное загрязнение может привести к залипанию фильтрующего элемента в корпусе насоса. Удалите загрязнения и извлеките фильтрующий элемент.

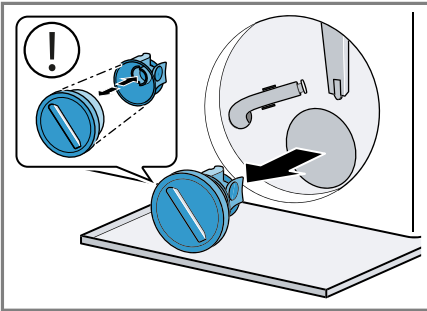

2. Очистите внутреннюю поверхность, резьбу крышки насоса и корпус насоса.

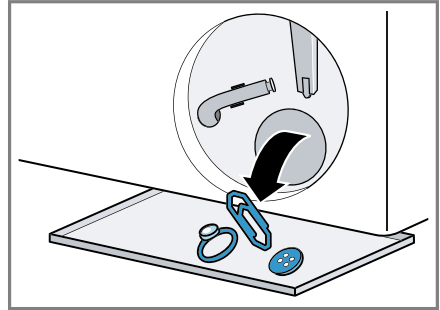

Крышка насоса состоит из двух деталей, которые можно разобрать при очистке.

3. Установите на место крышку насоса.
 - Убедитесь, что компоненты крышки насоса установлены правильно.

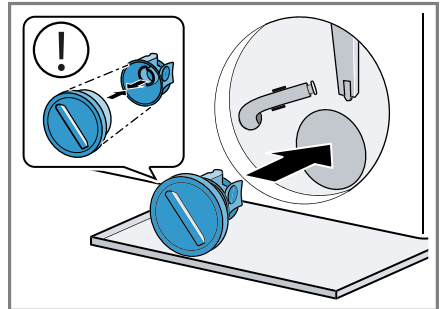

4. Закрутите крышку насоса до упора.

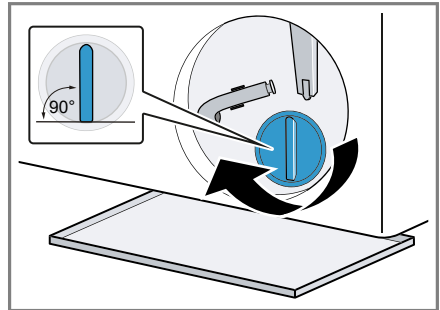



Ручка крышки насоса должна находиться в вертикальном положении.

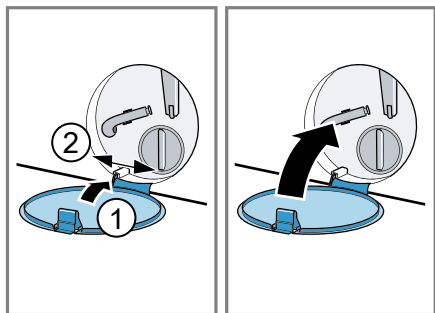





5. Установите и закройте крышку отверстия для технического обслуживания.









17 Устранение неисправностей

Вы можете самостоятельно устранить незначительные неисправности вашего прибора. Воспользуйтесь информацией из главы «Устранение неисправностей» перед обращением в сервисную службу. Это позволит избежать дополнительных расходов.



Неисправность	Причина и устранение неисправностей
Дисплей гаснет и мигает Старт / Пауза / Дозагрузка 	Режим энергосбережения активен. ▶ Нажмите любую кнопку. ✓ Дисплей снова загорается.
"E:30 / -80"	Канализационная труба или сливной шланг засорены. ▶ Прочистите канализационную трубу или сливной шланг.
	Канализационная труба или сливной шланг перегнулись или засорены. ▶ Убедитесь, что сливной шланг и канализационная труба не перегнулись и не засорены.
	Засорён откачивающий насос. ▶ → <i>"Очистка откачивающего насоса", Страница 34</i>
	Сливной шланг подсоединен слишком высоко. ▶ Подсоедините сливной шланг на высоту не более 1 м.
	Крышка насоса установлена неправильно. ▶ Установите крышку откачивающего насоса правильно.
	Слишком высокая дозировка моющего средства. ▶ Разведите одну столовую ложку кондиционера в 0,5 л воды и залейте в левую ячейку (решение не подходит при стрике функциональной одежды для активного отдыха и спорта и пуховых изделий!). ▶ Уменьшите дозируемое количество моющего средства для следующей стирки с аналогичным объемом загрузки.
	Произведено недопустимое удлинение сливного шланга. ▶ Удалите недопустимое удлинение сливного шланга. Подключение прибора к сети
	Крышка не полностью прикручена. ▶ Убедитесь, что крышка насоса полностью прикручена к прибору. Ручка крышки насоса должна находиться в вертикальном положении.
"E:36 / -25 / -26"	Засорён откачивающий насос. ▶ → <i>"Очистка откачивающего насоса", Страница 34</i>
	Низкое давление воды. Устранение неисправности невозможно.
	Сетчатый фильтр в шланге подачи воды засорен.

Неисправность	Причина и устранение неисправностей
	<ul style="list-style-type: none"> ▶ Очистите сетчатый фильтр в линии подачи воды. <hr/> <p>Водопроводный кран закрыт.</p> <ul style="list-style-type: none"> ▶ Откройте водопроводный кран. <hr/> <p>Шланг подачи воды согнут или пережат.</p> <ul style="list-style-type: none"> ▶ Убедитесь, что шланг подачи воды не согнут и не пережат.
"E:35 / -10"	<p>В поддоне скопилась вода.</p> <ul style="list-style-type: none"> ▶ Закройте водопроводный кран. ▶ Обратитесь в сервисную службу. → "Сервисная служба", Страница 48 <hr/> <p>Прибор негерметичен.</p> <ul style="list-style-type: none"> ▶ Закройте водопроводный кран. ▶ Обратитесь в сервисную службу. → "Сервисная служба", Страница 48
	<p>Слишком высокая дозировка моющего средства.</p> <ul style="list-style-type: none"> ▶ Разведите одну столовую ложку кондиционера в 0,5 л воды и залейте в левую ячейку (решение не подходит при стрике функциональной одежды для активного отдыха и спорта и пуховых изделий!). ▶ Уменьшите дозируемое количество моющего средства для следующей стирки с аналогичным объемом загрузки.
Горит  .	<p>Слишком высокая температура.</p> <ul style="list-style-type: none"> ▶ Подождите, пока температура немного снизится. ▶ → "Отмена программы", Страница 31 <hr/> <p>Слишком высокий уровень воды.</p> <ul style="list-style-type: none"> ▶ Выберите подходящую программу для слива. → "Программы", Страница 25 <hr/> <p>Бельё зажато дверцей.</p> <ol style="list-style-type: none"> 1. Снова откройте дверцу. 2. Удалите зажатое бельё. 3. Закройте дверцу. 4. Чтобы запустить программу, нажмите Старт / Пауза / Дозагрузка .
 мигает.	<p>Дверца не закрыта.</p> <ol style="list-style-type: none"> 1. Закройте дверцу. 2. Чтобы запустить программу, нажмите Старт / Пауза / Дозагрузка .





Неисправность	Причина и устранение неисправностей
Все остальные коды ошибок.	<p>Функциональная неисправность</p> <ul style="list-style-type: none"> ▶ Обратитесь в сервисную службу. → "Сервисная служба", Страница 48
"E:30/-20"	<p>Магнитный клапан неисправен.</p> <ul style="list-style-type: none"> ▶ Обратитесь в сервисную службу. → "Сервисная служба", Страница 48 <hr/> <p>Слишком высокая дозировка моющего средства.</p> <ul style="list-style-type: none"> ▶ Уменьшите дозируемое количество моющего средства для следующей стирки с аналогичным объемом загрузки. <hr/> <p>Залит дополнительный объём воды.</p> <ul style="list-style-type: none"> ▶ Во время работы не заливайте в прибор дополнительную воду.
Прибор не работает.	<p>Вилка сетевого кабеля не вставлена в розетку.</p> <ul style="list-style-type: none"> ▶ Подключите прибор к электросети. <hr/> <p>Сработал предохранитель в блоке предохранителей.</p> <ul style="list-style-type: none"> ▶ Проверьте предохранитель в блоке предохранителей. <hr/> <p>Сбой электропитания.</p> <ul style="list-style-type: none"> ▶ Проверьте, работает ли освещение или другие приборы в помещении.
Не запускается программа.	<p>Кнопка Старт / Пауза / Дозагрузка  не была нажата.</p> <ul style="list-style-type: none"> ▶ Нажмите Старт / Пауза / Дозагрузка . <hr/> <p>Дверца не закрыта.</p> <ol style="list-style-type: none"> 1. Закройте дверцу. 2. Чтобы запустить программу, нажмите Старт / Пауза / Дозагрузка . <hr/> <p>Активирована блокировка для безопасности детей.</p> <ul style="list-style-type: none"> ▶ → "Деактивация блокировки для безопасности детей", Страница 32 <hr/> <p>Установка — Завершение через  + активирована.</p> <ul style="list-style-type: none"> ▶ Проверьте, активирована ли установка — Завершение через . → "Клавиши", Страница 23 <hr/> <p>Бельё зажато дверцей.</p> <ol style="list-style-type: none"> 1. Снова откройте дверцу. 2. Удалите зажатое бельё. 3. Закройте дверцу. 4. Чтобы запустить программу, нажмите Старт / Пауза / Дозагрузка .

Неисправность	Причина и устранение неисправностей
Дверца не открывается.	<p>Слишком высокая температура.</p> <ul style="list-style-type: none"> ▶ Подождите, пока температура немного снизится. ▶ → <i>"Отмена программы", Страница 31</i>
	<p>Слишком высокий уровень воды.</p> <ul style="list-style-type: none"> ▶ Выберите подходящую программу для слива. → <i>"Программы", Страница 25</i>
	<p>Отключение электроэнергии.</p> <ul style="list-style-type: none"> ▶ Откройте дверь при помощи функции аварийной разблокировки. → <i>"Экстренная разблокировка", Страница 46</i>
Не сливается раствор моющего средства.	<p>Канализационная труба или сливной шланг засорены.</p> <ul style="list-style-type: none"> ▶ Прочистите канализационную трубу или сливной шланг.
	<p>Канализационная труба или сливной шланг перегнулись или засорены.</p> <ul style="list-style-type: none"> ▶ Убедитесь, что сливной шланг и канализационная труба не перегнулись и не засорены.
	<p>Засорён откачивающий насос.</p> <ul style="list-style-type: none"> ▶ → <i>"Очистка откачивающего насоса", Страница 34</i>
	<p>Сливной шланг подсоединен слишком высоко.</p> <ul style="list-style-type: none"> ▶ Подсоедините сливной шланг на высоту не более 1 м.
	<p>Крышка насоса установлена неправильно.</p> <ul style="list-style-type: none"> ▶ Установите крышку откачивающего насоса правильно.
	<p>Слишком высокая дозировка моющего средства.</p> <ul style="list-style-type: none"> ▶ Разведите одну столовую ложку кондиционера в 0,5 л воды и залейте в левую ячейку (решение не подходит при стрике функциональной одежды для активного отдыха и спорта и пуховых изделий!). ▶ Уменьшите дозируемое количество моющего средства для следующей стирки с аналогичным объемом загрузки.
Вода не поступает. Моющее средство не смывается.	<p>Произведено недопустимое удлинение сливного шланга.</p> <ul style="list-style-type: none"> ▶ Удалите недопустимое удлинение сливного шланга. <p>Подключение прибора к сети</p>
	<p>Кнопка Старт / Пауза / Дозагрузка  не была нажата.</p> <ul style="list-style-type: none"> ▶ Нажмите Старт / Пауза / Дозагрузка .
	<p>Сетчатый фильтр в шланге подачи воды засорен.</p> <ul style="list-style-type: none"> ▶ Очистите сетчатый фильтр в линии подачи воды.
	<p>Водопроводный кран закрыт.</p> <ul style="list-style-type: none"> ▶ Откройте водопроводный кран.

Неисправность	Причина и устранение неисправностей
Вода не поступает. Моющее средство не смывается.	<p>Шланг подачи воды согнут или пережат.</p> <ul style="list-style-type: none"> ▶ Убедитесь, что шланг подачи воды не согнут и не пережат.
Многократное начало отжима.	<p>Система контроля дисбаланса пытается устранить неравномерное распределение белья в машине, заново распределяя бельё.</p> <ul style="list-style-type: none"> ▶ Не является неисправностью – никаких действий не требуется. <p>Заметка: Загружайте в барабан одновременно крупные и мелкие предметы белья. Бельё различного размера лучше распределяется в барабане во время отжима.</p>
Продолжительность программы изменяется во время процесса стирки.	<p>Выполнение программы оптимизируется автоматически. Это может привести к изменению продолжительности программы.</p> <ul style="list-style-type: none"> ▶ Не является неисправностью – никаких действий не требуется. <p>Система контроля дисбаланса пытается устранить неравномерное распределение белья в машине, заново распределяя бельё.</p> <ul style="list-style-type: none"> ▶ Не является неисправностью – никаких действий не требуется. <p>Заметка: Загружайте в барабан одновременно крупные и мелкие предметы белья. Бельё различного размера лучше распределяется в барабане во время отжима.</p> <p>Система контроля пенообразования запускает цикл полоскания в случае повышенного пенообразования.</p> <ul style="list-style-type: none"> ▶ Не является неисправностью – никаких действий не требуется.
В барабане не видно воды.	<p>Вода ниже видимой области.</p> <ul style="list-style-type: none"> ▶ Не является неисправностью – никаких действий не требуется. ▶ Во время работы не заливайте в прибор дополнительную воду.
Резкие толчки барабана после запуска программы.	<p>Причиной является внутренняя проверка двигателя.</p> <ul style="list-style-type: none"> ▶ Не является неисправностью – никаких действий не требуется.
В ячейке ☼ содержатся остатки воды.	<p>Вставка ячейки ☼ засорена.</p> <ul style="list-style-type: none"> ▶ → "Очистка кюветы для моющих средств", Страница 33
Вибрация и перемещение прибора во время отжима.	<p>Прибор установлен некорректно.</p> <ul style="list-style-type: none"> ▶ Выравнивание прибора <p>Ножки прибора не зафиксированы.</p>

Неисправность	Причина и устранение неисправностей
Вибрация и перемещение прибора во время отжима.	<ul style="list-style-type: none"> ▶ Зафиксируйте ножки прибора. Выравнивание прибора Транспортировочные крепления не сняты. <ul style="list-style-type: none"> ▶ Снятие транспортировочных креплений
Барaban вращается, вода не поступает.	Контроль загрузки активен. <ul style="list-style-type: none"> ▶ Не является неисправностью, никаких действий не требуется. <p>Заметка: Контроль загрузки может продолжаться до 2 минут.</p>
Сильное пенообразование.	Слишком высокая дозировка моющего средства. <ul style="list-style-type: none"> ▶ Разведите одну столовую ложку кондиционера в 0,5 л воды и залейте в левую ячейку (решение не подходит при стрике функциональной одежды для активного отдыха и спорта и пуховых изделий!). ▶ Уменьшите дозируемое количество моющего средства для следующей стирки с аналогичным объёмом загрузки.
Не достигается самая высокая скорость отжима.	Установлена низкая скорость отжима. <ul style="list-style-type: none"> ▶ Установите более высокую скорость отжима для следующей стирки. Установка Антисмин .  активирована. <ul style="list-style-type: none"> ▶ Выберите соответствующую программу для данного типа белья.
	Система контроля дисбаланса компенсирует неравномерное распределение белья в машине, уменьшая скорость отжима. <ul style="list-style-type: none"> ▶ Заново распределите бельё в барабане. <p>Заметка: По возможности загрузите в барабан одновременно крупные и мелкие предметы белья. Бельё различного размера лучше распределяется в барабане во время отжима.</p> <ul style="list-style-type: none"> ▶ Запустите программу Отжим .
Не запускается программа «Отжим».	Канализационная труба или сливной шланг засорены. <ul style="list-style-type: none"> ▶ Прочистите канализационную трубу или сливной шланг. Канализационная труба или сливной шланг перегнулись или засорены. <ul style="list-style-type: none"> ▶ Убедитесь, что сливной шланг и канализационная труба не перегнулись и не засорены.
	Система контроля дисбаланса прервала отжим вследствие неравномерного распределения белья в машине. <ul style="list-style-type: none"> ▶ Заново распределите бельё в барабане.

Неисправность	Причина и устранение неисправностей
Не запускается программа «Отжим».	<p>Заметка: По возможности загрузите в барабан одновременно крупные и мелкие предметы белья. Бельё различного размера лучше распределяется в барабане во время отжима.</p> <ul style="list-style-type: none"> ▶ Запустите программу Отжим .
Шум, свистящий звук.	<p>Вода под давлением поступает в кювету для моющих средств.</p> <ul style="list-style-type: none"> ▶ Не является неисправностью – обычный шум при нормальной работе прибора.
Громкие звуки во время отжима.	<p>Прибор установлен некорректно.</p> <ul style="list-style-type: none"> ▶ Выравнивание прибора <p>Ножки прибора не зафиксированы.</p> <ul style="list-style-type: none"> ▶ Зафиксируйте ножки прибора. Выравнивание прибора <p>Транспортировочные крепления не сняты.</p> <ul style="list-style-type: none"> ▶ Снятие транспортировочных креплений
Продолжительный тихий гул работающего вентилятора.	<p>Обработка активным кислородом активна.</p> <ul style="list-style-type: none"> ▶ Не является неисправностью – обычный шум при нормальной работе прибора.
Дребезжащий шум в откачивающем насосе.	<p>В откачивающий насос попали посторонние предметы.</p> <ul style="list-style-type: none"> ▶ → <i>"Очистка откачивающего насоса", Страница 34</i>
Ритмический шум всасывания.	<p>Откачивающий насос активен, откачивается раствор моющего средства.</p> <ul style="list-style-type: none"> ▶ Не является неисправностью – обычный шум при нормальной работе прибора.
Сминание тканей.	<p>Слишком высокая скорость отжима.</p> <ul style="list-style-type: none"> ▶ Установите более низкую скорость отжима для следующей стирки. <p>Превышен объем загрузки.</p> <ul style="list-style-type: none"> ▶ Уменьшите объем загрузки при следующей стирке. <p>Неподходящая программа для данного типа ткани.</p> <ul style="list-style-type: none"> ▶ Выберите соответствующую программу для данного типа белья.
Моющее средство или кондиционер капает с манжеты и собирается на дверце или в складке манжеты.	<p>Слишком большой объём моющего средства / кондиционера в кювете для моющих средств.</p> <ul style="list-style-type: none"> ▶ При дозировании жидкого моющего средства и кондиционера следуйте маркировке в кювете для моющих средств и не превышайте указанный уровень.

Неисправность	Причина и устранение неисправностей
<p>Неудовлетворительный результат отжима. Бельё мокрое / слишком влажное.</p>	<p>Установлена низкая скорость отжима.</p> <ul style="list-style-type: none"> ▶ Установите более высокую скорость отжима для следующей стирки. ▶ Запустите программу Отжим . <hr/> <p>Установка Антисмин.  активирована.</p> <ul style="list-style-type: none"> ▶ Выберите соответствующую программу для данного типа белья.
	<p>Канализационная труба или сливной шланг засорены.</p> <ul style="list-style-type: none"> ▶ Прочистите канализационную трубу или сливной шланг.
	<p>Канализационная труба или сливной шланг перегнулись или засорены.</p> <ul style="list-style-type: none"> ▶ Убедитесь, что сливной шланг и канализационная труба не перегнулись и не засорены.
	<p>Система контроля дисбаланса прервала отжим вследствие неравномерного распределения белья в машине.</p> <ul style="list-style-type: none"> ▶ Заново распределите бельё в барабане. <p>Заметка: По возможности загрузите в барабан одновременно крупные и мелкие предметы белья. Бельё различного размера лучше распределяется в барабане во время отжима.</p> <ul style="list-style-type: none"> ▶ Запустите программу Отжим .
	<p>Система контроля дисбаланса компенсирует неравномерное распределение белья в машине, уменьшая скорость отжима.</p> <ul style="list-style-type: none"> ▶ Заново распределите бельё в барабане. <p>Заметка: По возможности загрузите в барабан одновременно крупные и мелкие предметы белья. Бельё различного размера лучше распределяется в барабане во время отжима.</p> <ul style="list-style-type: none"> ▶ Запустите программу Отжим .
<p>Остатки моющего средства на влажном белье.</p>	<p>Моющее средство может содержать нерастворимые в воде вещества, которые скапливаются на белье.</p> <ul style="list-style-type: none"> ▶ Запустите программу Полоскание .
<p>Остатки моющего средства на сухом белье.</p>	<p>Моющее средство может содержать нерастворимые в воде вещества, которые скапливаются на белье.</p> <ul style="list-style-type: none"> ▶ Очистите щеткой бельё после стирки и высыхания.
<p>Из шланга подачи воды вытекает вода.</p>	<p>Шланг подачи воды установлен некорректно / неплотно.</p> <ol style="list-style-type: none"> 1. Правильно установите шланг подачи воды. Шланг подачи воды подсоедините к водопроводному крану 2. Затяните винтовое крепление.

Неисправность	Причина и устранение неисправностей
Из сливного шланга вытекает вода.	<p data-bbox="374 159 687 188">Сливной шланг поврежден.</p> <ul style="list-style-type: none"> <li data-bbox="374 188 869 217">▶ Замените поврежденный сливной шланг. <hr/> <p data-bbox="374 229 855 258">Сливной шланг подсоединен некорректно.</p> <ul style="list-style-type: none"> <li data-bbox="374 258 1048 316">▶ Правильно подсоедините сливной шланг. Варианты подключения слива воды
В приборе образовались неприятные запахи.	<p data-bbox="374 328 1023 386">Влажность и остатки моющих средств могут способствовать размножению бактерий.</p> <ul style="list-style-type: none"> <li data-bbox="374 386 810 414">▶ → <i>"Очистка барабана", Страница 32</i> <li data-bbox="374 424 1034 507">▶ Если вы не используете прибор, то оставьте дверцу и люк для моющих средств открытыми, чтобы остатки воды высохли.

17.1 Экстренная разблокировка

Разблокировка дверцы

Требование: Откачивающий насос пуст.
→ Страница 34

1. **ВНИМАНИЕ!** Вытекающая вода может причинить материальный ущерб.
- ▶ Не открывайте дверцу до тех пор, пока через стекло дверцы видна вода.

Потяните вниз устройство аварийной разблокировки с помощью инструмента и затем отпустите.

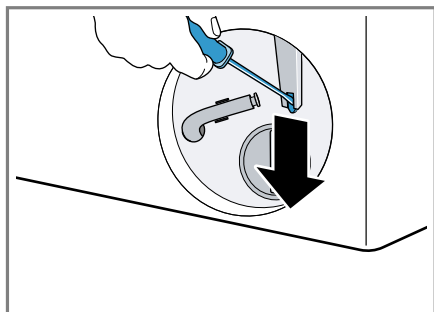

- ✓ Защелка дверцы разблокирована.
2. Установите и зафиксируйте дверцу для технического обслуживания.
3. Закройте дверцу для технического обслуживания.

18 Транспортировка, хранение и утилизация

В данном разделе описана подготовка бытового прибора к транспортировке и хранению. Приведены также указания по утилизации старых бытовых приборов.

18.1 Демонтаж прибора

Заметка: Дополнительную информацию об использовании можно найти на сайте: www.bosch-home.com или отсканировав QR-код на первой странице этой инструкции по эксплуатации.

1. Закройте водопроводный кран.
2. Опорожните шланг подачи воды.
3. Выключите прибор.
4. Выньте вилку прибора из розетки.
5. Слейте остатки раствора моющего средства.
→ "Очистка откачивающего насоса",
Страница 34
6. Отсоедините шланги.

18.2 Установка транспортировочных креплений

Зафиксируйте прибор для транспортировки с помощью транспортировочных креплений, чтобы предотвратить повреждение.

1. Снимите 4 пластиковые наклейки с помощью отвертки.

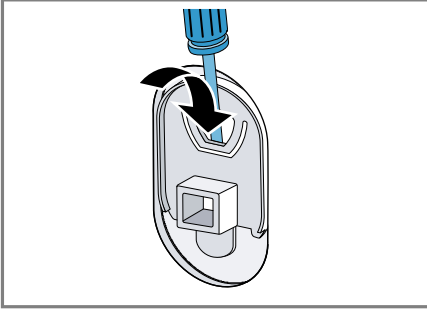

Сохраните пластиковые наклейки.

2. Установите 4 транспортировочных крепления. Руководствуйтесь описанием Снятие транспортировочных креплений и выполняйте действия в обратном порядке.

18.3 Повторный ввод прибора в эксплуатацию

- ▶ Дополнительную информацию можно найти в
 - "Установка и подключение", Страница 13 и
 - "Перед первым использованием", Страница 20.

18.4 Утилизация старого бытового прибора

Утилизация в соответствии с экологическими нормами обеспечивает возможность вторичного использования ценных сырьевых материалов.

⚠ ПРЕДУПРЕЖДЕНИЕ

Риск нанесения вреда здоровью!

Дети могут оказаться запертыми в приборе и подвергнуть свою жизнь опасности.

- ▶ Не устанавливайте прибор за дверь, если она будет мешать свободному открыванию дверцы прибора.
- ▶ На отслуживших приборах отсоедините вилку сетевого кабеля, после чего разрежьте сетевой кабель и приведите в негодность замок дверцы прибора, чтобы дверца более не могла закрываться.

- ▶ Утилизируйте прибор в соответствии с экологическими нормами.

Сведения о возможных способах утилизации можно получить в специализированном торговом предприятии, а также в районных или городских органах управления.



Данный прибор имеет отметку о соответствии европейским нормам 2012/19/EU утилизации электрических и электронных приборов (waste electrical and electronic equipment - WEEE).

Данные нормы определяют действующие на территории Евросоюза правила возврата и утилизации старых приборов.

19 Сервисная служба

Если у вас имеются вопросы по использованию, вам не удастся самостоятельно устранить неисправность прибора или требуется отремонтировать прибор, обратитесь в нашу сервисную службу. Подробную информацию о гарантийном сроке и условиях гарантии в вашей стране вы можете запросить в нашей сервисной службе, у вашего продавца или найти на нашем сайте.

При обращении в сервисную службу укажите номер изделия (E-Nr.) и заводской номер (FD) прибора.

Адрес и телефон сервисной службы можно найти в прилагаемом перечне сервисных служб или на нашем веб-сайте.

Для доступа к контактам служб клиентского сервиса, вы также можете использовать данный QR код.
<https://www.bosch-home.ru>

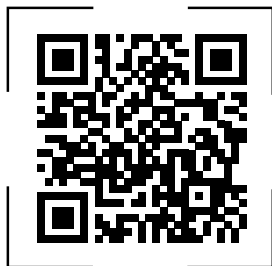

19.1 Номер изделия (E-Nr.) и заводской номер (FD)

Номер изделия (E-Nr.) и заводской номер (FD) вы найдете на фирменной табличке своего прибора.

В зависимости от модели фирменная табличка находится:

- с внутренней стороны дверцы.
- с внутренней стороны дверцы для технического обслуживания.
- с задней стороны прибора.

Чтобы быстро найти данные прибора и номер телефона сервисной службы, вы можете записать эти данные.

19.2 Гарантия на систему «Аква-стоп»

Дополнительно к гарантийным обязательствам продавца в соответствии с договором купли-продажи и в дополнение к нашей гарантии производителя на бытовой прибор мы гарантируем возмещение ущерба в указанных ниже случаях.

- Мы возмещаем частному пользователю ущерб, причиненный водой, возникший из-за неисправности нашей системы «Аква-стоп». Чтобы можно было гарантировать защиту от утечки воды, прибор должен быть подключен к электросети.
- Эта гарантия действует на протяжении всего срока службы прибора.
- Гарантийные обязательства выполняются при условии квалифицированной установки и подключения прибора с системой «Аква-стоп» в соответствии с нашей инструкцией, включая также квалифицированно выполненный монтаж удлинителя системы «Аква-стоп» (оригинальная запчасть). Наша гарантия не распространяется на неисправные подводящие трубопроводы или арматуры до места подключения системы «Аква-стоп» к водопроводному крану.
- Бытовые приборы с системой «Аква-стоп» в целом не нуждаются в присмотре во время работы, а после работы не требуется закрывать водопроводный кран. Только лишь в случае вашего длительного отсутствия, например, на время отпуска, водопроводный кран необходимо закрыть.

20 Параметры расхода

Указанные параметры расхода являются ориентировочными.

Данные могут отличаться от приведённых значений в зависимости от давления воды, её жёсткости и исходной температуры, а также температуры помещения, вида, количества и степени загрязнения белья, используемого моющего средства, колебаний напряжения в электросети и выбранных функций.

Программа	Температура (°C)	Загрузка (кг)	Расход электроэнергии (кВт*ч) ¹	Расход воды (л) ¹	Продолжительность программы (ч:мин) ¹
Хлопок 	20	8,0	0,350	78,0	3:15
Хлопок 	40	8,0	1,100	78,0	3:15
Хлопок 	60	8,0	1,180	78,0	2:45
 Хлопок Эко 	60	8,0	1,040	50,0	5:15
Синтетика 	40	3,0	0,680	55,0	2:30
Смеш. / Быстр. 	40	4,0	0,610	45,0	1:15
 Тонкое бельё / Шёлк	30	2,0	0,190	35,0	0:45
 Шерсть 	30	2,0	0,220	41,0	0:45

¹ Данные рассчитаны в соответствии с действующей версией EN60456

² Установка программы с максимальной скоростью отжима для испытания согласно EN60456 в действующей редакции при использовании холодной воды (15 °C).

21 Технические характеристики

Высота прибора	84,8 см
Ширина прибора	59,8 см
Глубина прибора	49,6 см
Вес	79,0 кг ¹
Максимальный объём загрузки	8,0 кг
Напряжение сети	220-240 В, 50 Гц

¹ В зависимости от комплектации

 Минимальный номинал предохранителя	10 А
Номинальная мощность	2300 Вт
Давление воды	<ul style="list-style-type: none"> ■ Минимум.: 100 кПа (1 бар) ■ Максимум: 1000 кПа (10 бар)
Длина шланга подачи воды	120 см
Длина сливного шланга	150 см

¹ В зависимости от комплектации

ru Технические характеристики

Длина сетевого кабеля	160 см
--------------------------	--------

¹ В зависимости от комплектации



Благодарим за выбор бытовой техники Bosch!

Зарегистрируйте свой новый прибор на MyBosch прямо сейчас и получите следующие преимущества:

- Полезные советы по использованию вашего прибора
- Возможности расширения гарантии
- Скидки на аксессуары и запасные части
- Руководство по эксплуатации в электронном виде, чтобы все данные о приборе были всегда под рукой
- Быстрый доступ к Службе сервиса бытовой техники Bosch

Бесплатная удобная регистрация, в том числе с мобильных телефонов:

www.bosch-home.com/welcome



Нужна помощь? Вы найдете ее здесь.

Обращайтесь, когда нужны советы экспертов Bosch, помощь в решении проблем или ремонт бытовой техники. Bosch поможет вам справиться с техническими сложностями и окажет всестороннюю поддержку:

www.bosch-home.com/service

Контактная информация по всем странам в приложенном перечне центров сервисного обслуживания.

Robert Bosch Hausgeräte GmbH

Carl-Wery-Straße 34

81739 München

GERMANY

www.bosch-home.com



9001678528 (010902)

ru