

Panasonic®

Operating Instructions
Инструкция по эксплуатации
Інструкція з експлуатації
Пайдалану нұсқаулары

(Household) Rechargeable Shaver
(Бытового назначения) Электробритва с возможностью работы от аккумулятора
(Побутового призначення) Бритва з можливістю роботи від акумулятора
(Тұрмыстық) Аккумулятормен жұмыс істеу мүмкіндігі бар электр ұстара

Model No.
Модель № ES-RF41/ES-RF31
Модель №
Үлгі №

English	2
Русский	9
Українська	17
Қазақша	25

Before operating this unit, please read these instructions completely and save them for future use.

Прежде чем использовать этот прибор, внимательно прочитайте данную инструкцию и сохраните её для дальнейшего использования.

Перш ніж починати користуватись цим приладом, уважно прочитайте дані інструкції та збережіть їх для подальшого використання.

Осы құралды пайдаланар алдында осы нұсқауларды мұқият оқып шығыңыз және оларды болашақта қолдануға сақтап қойыңыз.



Благодарим Вас за выбор электробритвы Panasonic. Наша технология **ВЛАЖНОГО/СУХОГО БРИТЬЯ** позволяет использовать электробритву Panasonic не только в сухом режиме, но также в душе или ванне для более мягкого и простого бритья. Перед использованием прочитайте полностью все инструкции.

Важная информация

Данная электробритва оснащена встроенным аккумулятором. Не бросайте в огонь, не нагревайте, а также не заряжайте, не используйте и не оставляйте прибор в местах с высокой температурой.

Предупреждение

- Перед началом очистки бритвы в воде, отсоедините ее шнур питания, чтобы избежать удара электрическим током.
- Используйте только шнур электропитания и адаптер, входящие в комплект данной модели (RE7-59).
- Немедленно прекратите использование прибора в случае нарушения работы или неисправности.
- Подключайте вилку адаптера к электрической розетке только сухими руками в помещениях в низкой влажности.
- Ни в коем случае не используйте адаптер в ванной комнате или в душевой.
- Не разбирайте и не заменяйте аккумулятор с целью продолжения использования электробритвы. Это может привести к возгоранию или поражению электрическим током. По вопросам замены обращайтесь в уполномоченный сервисный центр.
- Отсоедините шнур питания. Не перегибайте шнур и не наматывайте его на корпус бритвы.
- Шнур питания замене не подлежит. В случае повреждения шнура адаптер необходимо утилизировать.

Внимание

- Внешняя сетка - очень тонка и может быть повреждена при неправильном использовании электробритвы. Перед использованием электробритвы убедитесь, что сетка не повреждена. Если она повреждена, электробритвой пользоваться нельзя, так как при этом можно повредить кожу.
- Следите, чтобы оба внутренних лезвия были вставлены. Если вставлено только одно внутреннее лезвие, электробритва может быть повреждена.
- При очистке электробритвы в воде не используйте соленую или горячую воду. Не оставляйте электробритву погруженной в воду на длительное время.
- Чистите корпус только мягкой тканью, слегка смоченной водопроводной водой или слабым мыльным раствором. Не используйте для очистки прибора растворители (бензин, спирт и другие химические вещества).
- После использования храните электробритву в сухом месте.
- Не мойте зарядную стойку в воде. **ES-RF41**
- Не храните электробритву в местах, где она будет подвергаться воздействию прямых солнечных лучей или других источников тепла.
- Выключая адаптер из розетки, держитесь за его корпус. Не тяните за шнур электропитания, так как это может повредить его.
- Не давайте пользоваться электробритвой другим людям. Это может привести к заражению или воспалению.

Инструкция по использованию

• Данная электробритва может использоваться как для сухого бритья, так и для влажного бритья с пеной. Бритвой можно пользоваться в душе, а после бритья ее необходимо промыть водой. Знак, приведенный ниже, представляет собой символ влажного бритья. Он означает, что корпус полностью водонепроницаем и данной бритвой можно пользоваться в ванной или в душе.



• Попробуйте влажное бритье с применением пены на протяжении трех недель, и вы заметите разницу. Потребуется некоторое время для того, чтобы привыкнуть к бритве Панасоник для влажного/сухого бритья, поскольку Вашей коже и волосяному покрову всегда требуется около месяца, чтобы привыкнуть к любому новому методу бритья.

• Корпус данной электробритвы обладает водонепроницаемыми свойствами класса "IPX7", а адаптер обладает водонепроницаемыми свойствами класса "IPX4".

► Примечания

- Данное устройство предназначено только для домашнего использования.
- Этот прибор не предназначен для использования людьми (включая детей) с ограниченными физическими, сенсорными или умственными способностями или лицами без соответствующих знаний и опыта. Использование прибора такими людьми допускается только под наблюдением лица, отвечающего за их безопасность, и при условии соблюдения четких инструкций по работе с прибором. Необходимо следить, чтобы дети не играли с прибором.

Детали электробритвы

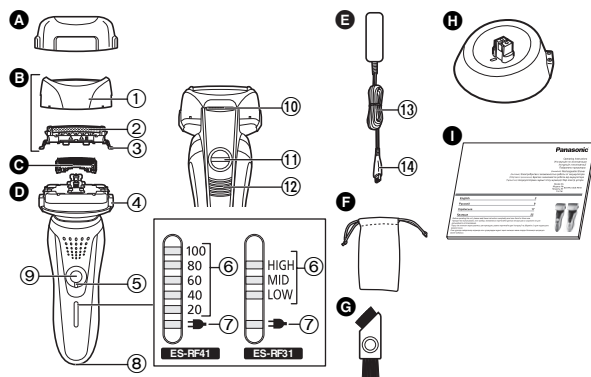

- A** Защитная крышка
 - B** Бритвенная головка
 - ① Рамка для крепления сеток
 - ② Сеточная система
 - ③ Кнопки для снятия сеток
 - C** Внутренние лезвия
 - D** Корпус бритвы
 - ④ Кнопки для снятия бритвенной головки
 - ⑤ Кольцо блокировки
 - ⑥ Индикатор заряда аккумулятора
 - ⑦ Индикатор состояния зарядки
 - E** Адаптер (RE7-59)
 - F** Чехол для путешественный
 - G** Зарядная стойка
 - H** Зарядная стойка **ES-RF41**
 - I** Инструкция по эксплуатации зарядки
- ⑧** Разъем
 - ⑨** Выключатель питания [0/1]
 - ⑩** Триммер
 - ⑪** Кнопка блокировки триммера
 - ⑫** Переключатель триммера
 - ⑬** Шнур электропитания
 - ⑭** Вилка прибора

Использование кольца блокировки

Используйте кольцо блокировки [Ⓜ] для блокировки или разблокировки выключателя питания [Ⓜ].

1. Поверните кольцо блокировки [Ⓜ] до щелчка.



Разблокируйте выключатель питания:

На время бритья, чистки и смазывания электробритвы.



Блокируйте выключатель питания:

На время транспортировки электробритвы.

Зарядка

Зарядка бритвы

- 1 Подсоедините вилку прибора [Ⓜ] к электробритве.

- 2 Подсоедините вилку адаптера [Ⓜ] к электрической розетке.

- Выключите бритву перед тем, как поставить ее в зарядное устройство.
- Зарядка занимает приблизительно 1 час.

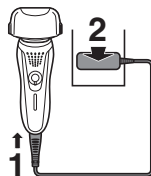

Вы не можете использовать бритву во время зарядки.

Зарядка при помощи зарядной стойки ES-RF41

1. Вставьте вилку прибора [Ⓜ] в зарядную стойку [Ⓜ].
2. Установите электробритву на зарядную стойку [Ⓜ] и вставьте вилку адаптера [Ⓜ] в электрическую розетку.

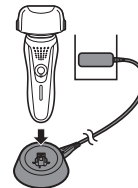

Работа индикаторов во время зарядки

В процессе зарядки

ES-RF41

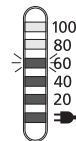

ES-RF31



Индикатор состояния зарядки (→) горит.
По мере зарядки аккумулятора столбик индикатора заряда аккумулятора будет повышаться.

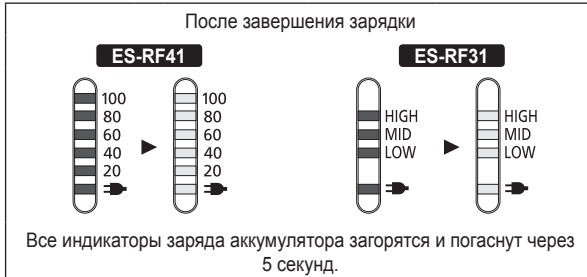

- После выполнения зарядки, пока электробритва подключена, при переводе выключателя питания в положение ВКЛ все индикаторы заряда аккумулятора загораются и через 5 секунд гаснут. Это означает, что электробритва полностью заряжена.
- Рекомендованная температура окружающей среды во время зарядки составляет 15-35 °С. При выполнении зарядки при очень низких или очень высоких температурах аккумулятор может не зарядиться, и электробритва будет работать не должным образом.
- В случае возникновения проблемы во время зарядки индикатор состояния зарядки (➔) мигает.
- При первой зарядке электробритвы, или если она не использовалась дольше 6 месяцев, индикатор состояния зарядки (➔) может не светиться. Если электробритву не отключать, то индикатор со временем начнет светиться.

Бритьё

Как пользоваться бритвой

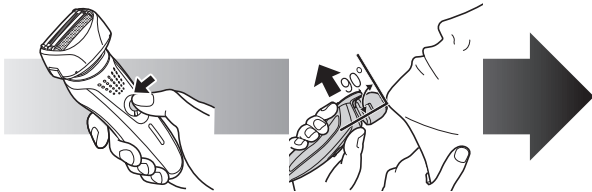

1 Поверните кольцо блокировки [D 5] и нажмите выключатель питания [D 9].

2 В процессе бритья держите бритву, как показано на рисунке выше.

Страница 11

Рекомендации для получения превосходного результата бритья

Начните бритье, слегка надавливая бритвой на кожу лица. Натягивая кожу свободной рукой, перемещайте бритву возвратно-поступательными движениями по направлению роста волос. Когда Ваша кожа привыкнет к такому способу бритья, можно немного увеличить давление бритвой. Чрезмерное давление бритвой не улучшает качество бритья.

Использование триммера

Нажмите кнопку блокировки триммера [D 11] и переведите переключатель триммера [D 12] вверх. Удерживая триммер под прямым углом к коже, движениями сверху вниз подровняйте баки.



Работа индикаторов во время использования электробритвы

При использовании

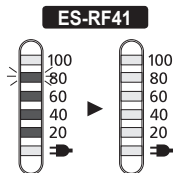

Отображается
приблизительный заряд
аккумулятора на уровне 20 -
100 (%), и через 5 секунд
индикатор гаснет.

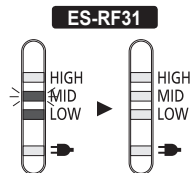

Отображается
приблизительный заряд
аккумулятора на уровне LOW
- HIGH, и через 5 секунд
индикатор гаснет.

Если аккумулятор разрядился

ES-RF41

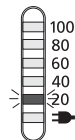

При выключении электробритвы
мигает "20%".

- После появления индикатора "20%" Вы можете побриться еще 1 - 2 раза. (Время зависит от условий эксплуатации.)

- Полного заряда аккумулятора хватает приблизительно на 21 сеансов бритья по 3 минуты.

ES-RF31

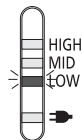

При выключении электробритвы
мигает "LOW".

- После появления индикатора "LOW" Вы можете побриться еще 1 - 2 раза. (Время зависит от условий эксплуатации.)

Чистка

Очистка бритвы

1. Отсоедините шнур электропитания от бритвы.
2. Намочите сетку и нанесите на нее немного жидкого мыла для рук.
3. Поверните кольцо блокировки [D] для разблокировки выключателя питания [E].
4. Включите бритву.

5. Отключите бритву через 10-20 секунд.
6. Снимите бритвенную головку [F] и включите электробритву.

7. Промойте электробритву и бритвенную головку [F] под струей воды.

8. Вытрите оставшиеся капли воды сухой тканью.
9. Полностью высушите бритвенную головку [F] и электробритву.
10. Прикрепите бритвенную головку [F] к электробритве.

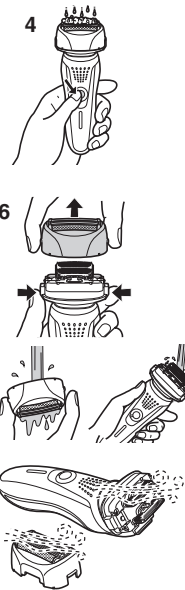

Очистка с помощью щетки

Очистка внутренних лезвий [C] выполняется движением короткой щеточкой в указанном направлении (A).

Очистка сеточной системы [B②], корпуса электробритвы и триммера [D⑩] выполняется с помощью длинной щеточки.

- Не двигайте короткой щеточкой в направлении (B), так как это может повредить внутренние лезвия [C] и затупить их.
- Не пользуйтесь короткой щеткой для очистки сетки.

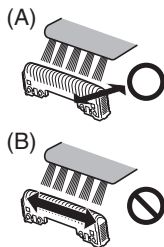

Техническое обслуживание

Замена сетки и внутренних лезвий

Сетка	Ежегодно
Внутреннее лезвие	Один раз в два года

► Замена сеток

1. Нажмите кнопки для снятия бритвенной головки [D④] и поднимите бритвенную головку [B].
2. Нажмите кнопки для снятия сеток [B③] и потяните сеточную систему [B②] вниз.
3. Вставьте сеточную систему [B②] до характерного щелчка, как показано на рисунке.
 - Устанавливайте сеточную систему [B②] только в правильном направлении.
 - Устанавливайте рамку для крепления сеток [B①] на электробритву только со вставленной сеточной системой [B②].

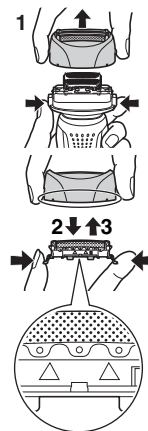

► Замена внутренних лезвий

1. Нажмите кнопки для снятия бритвенной головки [D④] и поднимите бритвенную головку [B].
2. Отсоединяйте внутренние лезвия [C] по одному.
 - Не касайтесь острия (металлических частей) внутренних лезвий [C], чтобы не порезаться.
3. Вставляйте внутренние лезвия [C] по одному до характерного щелчка.



Обслуживание

Сменные детали

Сменные детали можно приобрести у дилера или в сервисном центре.

Сменные детали для ES-RF41/ES-RF31	Сеточная система и внутренние лезвия	WES9027
	Сеточная система	WES9167
	Внутренние лезвия	WES9068

Предполагаемый срок службы и замена аккумулятора

- Приблизительно 3 года (гарантия на 1 год) при зарядке один раз в 2 недели. Аккумулятор также считается отработавшим, если число использований бритвы при полном заряде аккумулятора резко сократилось. (Предполагаемый срок службы аккумулятора напрямую зависит от условий использования, хранения и т.д.)
- Для замены аккумулятора обращайтесь по месту приобретения изделия. Самостоятельная замена аккумулятора может повлечь за собой ухудшение водонепроницаемых свойств изделия и, соответственно, приведёт к неисправности электробритвы.

Рекомендации по охране окружающей среды и переработке отходов

В бритве используется литий-ионный аккумулятор. Пожалуйста, проследите за тем, чтобы утилизация аккумулятора была выполнена в официальном пункте приёма при наличии такового в Вашей стране.

Утилизация встроенного аккумулятора

Перед утилизацией электробритвы удалите из неё аккумулятор. Пожалуйста, проследите за тем, чтобы утилизация аккумулятора была выполнена в официальном пункте приёма при наличии такового. Не разбирайте и не заменяйте аккумулятор самостоятельно для последующего использования бритвы. Это может привести к возгоранию или поражению электрическим током. Замените аккумулятор в авторизованном сервис-центре.

- При извлечении аккумулятора отсоедините шнур питания от электробритвы.
- Выполните шаги с ① по ④, затем приподнимите и извлеките аккумулятор.

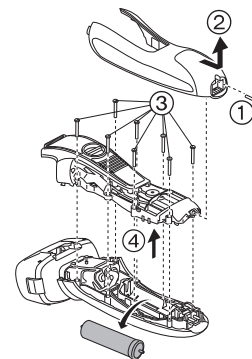

Русский

Технические характеристики

Источник питания	См. таблицу номиналов на адаптере. (Автоматическая подстройка под сетевое напряжение)
Рабочее напряжение электродвигателя	3,25 В постоянного тока
Время зарядки	1 час

Установленный производителем в порядке п. 2 ст. 5 Федерального Закона РФ "О защите прав потребителей" срок службы для данного изделия равен 7 годам с даты производства при условии, что изделие используется в строгом соответствии с настоящей инструкцией по эксплуатации и применимыми техническими стандартами.



ME10

Этот прибор предназначен только для домашнего использования.

Панасоник Электрик Воркс Ванбао (Гуанчжоу) Ко., Лтд.
Ванбао Бейз, Шигуанг Родд, Паниу Дистрикт, Гуанчжоу, Гуандонг,
511495, Китай

Сделано в Китае

Импортер на территории РФ: ООО <Панасоник Рус>, 117393, Г.
Москва, Профсоюзная, ул., д. 56, 7 этаж.
тел. 8-800-200-21-00

Русский

Дякуємо вам за вибір електробритви від Panasonic. За допомогою нашої технології ВОЛОГОГО/СУХОГО ГОЛІННЯ ви можете користуватися електробритвою Panasonic не тільки на сухо, але й в душі або ванній для м'якого та легкого гоління. Перед використанням прочитайте повністю всі інструкції.

Важлива інформація

Ця електробритва обладнана вбудованим акумулятором. Не кидайте в огонь, не нагрівайте, а також не заряджайте, не використовуйте та не залишайте прилад у місці з високою температурою.

Увага

- Щоб уникнути ураження електричним струмом, перед чищенням електробритви у воді відключіть її шнур живлення від розетки.
- Не використовуйте жоден інший шнур живлення та адаптер, окрім спеціально розроблених для цієї моделі (RE7-59).
- Припиніть користуватися приладом, якщо він неправильно функціонує або зламався.
- Вставте адаптер в електричну розетку у місці де немає волого. Візьміть прилад сухими руками.
- Ніколи не користуйтеся адаптером у ванній чи в душі.
- Не розбирайте та не замінійте акумулятор для продовження користування електробритвою. Це може призвести до виникнення пожежі або ураження електричним струмом. Замінійте акумулятор в уповноваженому сервісному центрі.
- Перед зберіганням електробритви відключіть від неї шнур живлення. Не перегинайте шнур живлення та не намотуйте його на електробритву.
- Шнур живлення не підлягає заміні. У разі пошкодження шнура адаптер необхідно утилізувати.

Будьте обережні

- Зовнішня сітка є дуже тонкою і може легко пошкодитись внаслідок неправильного користування. Перед користуванням електробритвою переконайтесь, що сітка не пошкоджена. Не користуйтеся електробритвою з пошкодженою сіткою, оскільки це може призвести до поранення шкіри.
- Обидва внутрішні леза повинні бути вставлені. Якщо вставлене тільки одне внутрішнє лезо, електробритва може бути пошкоджена.
- При чищенні електробритви водою не використовуйте солону або гарячу воду. Не занурюйте електробритву у воду на тривалий час.
- Протріть корпус електробритви м'якою серветкою, злегка зволоженою у проточній або мильній воді. Не використовуйте розчинник, бензин, спирт або інші хімічні речовини.
- Після користування зберігайте електробритву у місці з низькою вологістю повітря.
- Не мийте зарядну стійку у воді. **ES-RF41**
- Не зберігайте електробритву під прямим сонячним промінням або поблизу інших джерел тепла.
- При відключенні приладу від розетки тримайтеся за корпус адаптера. Не тягніть за шнур живлення, оскільки це може пошкодити його.
- Не дозволяйте користуватися електробритвою іншим людям. Це може призвести до зараження або запалення.

Правильне користування

- Дана модель електробритви може використовуватись як для вологого, так і для сухого гоління. Ви можете використовувати дану водонепроникну електробритву в душі, а також чистити її у воді. Символ, наведений нижче, позначає електробритву для вологого гоління. А це означає, що Ви можете використовувати електробритву, відключену від електричної розетки, у ванні та в душі.



- Спробуйте використовувати вологе гоління упродовж трьох тижнів, і Ви помітите відчутну різницю. Вам буде потрібен певний час для того, щоб звикнути до електробритви Panasonic для вологого/сухого гоління, оскільки Ваша шкіра та волосяний покрив потребує приблизно одного місяця, щоб звикнути до будь-якого нового способу гоління.
- Корпус даної електробритви має водонепроникні властивості класу "IPX7", а адаптер має водонепроникні властивості класу "IPX4".

► Примітки

- Даний виріб призначений тільки для побутового використання.
- Даний пристрій заборонений для використання особами (включаючи дітей) з обмеженими фізичними та розумовими здібностями, а також особами з браком досвіду, окрім як під наглядом або після інструктажу щодо використання даного пристрою, проведеного особами, відповідальними за їх безпеку. Не допускайте, щоб діти грались з даним пристроєм.

Будова електробритви

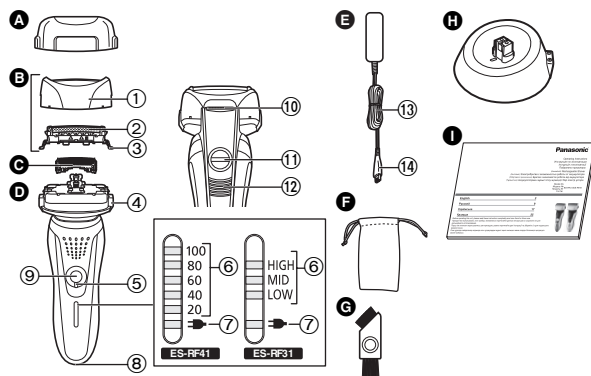

- A** Захисний ковпачок
- B** Зовнішня сітка голівки для гоління
 - ① Рамка сіток
 - ② Система зовнішніх сіток
 - ③ Кнопки для зняття сіток
- C** Внутрішні леза
- D** Корпус електробритви
 - ④ Кнопки фіксатора рамки сіток
 - ⑤ Кільце блокування
 - ⑥ Індикатор заряду акумулятора
 - ⑦ Індикатор стану зарядження
- E** Роз'єм електробритви
- F** Вимикач живлення [0/1]
- G** Тример
 - ⑩ Тример
 - ⑪ Кнопка блокування тримера
 - ⑫ Перемикач тримера
- H** Адаптер (RE7-59)
 - ⑬ Шнур живлення
 - ⑭ Штекер шнура живлення
- I** Футляр для подорожей
- J** Щітка для чищення
- K** Зарядна стійка **ES-RF41**
- L** Інструкція з експлуатації

Використання кільця блокування

Користуйтеся кільцем блокування [15] для блокування або розблокування вимикача живлення [16].

1. Поверніть кільце блокування [15] поки воно не замкнеться.



Розблокуйте вимикач живлення:

Під час гоління, чищення, змащування електробритви.



Зabloкуйте вимикач живлення:

Під час транспортування електробритви.

Зарядження

Зарядження електробритви

- 1 Вставте штекер шнура живлення [14] в електробритву.

- 2 Вставте адаптер [15] в електричну розетку.

- Вимкніть електробритву перед вставлянням.
- Зарядження займає приблизно 1 годину.

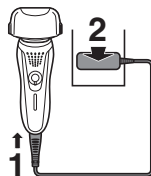

Ви не можете користуватись бритвою під час зарядження.

Зарядження за допомогою зарядної стійки ES-RF41

1. Вставте штекер шнура живлення [14] в зарядну стійку [16].
2. Встановіть електробритву на зарядну стійку [16] та увімкніть адаптер [15] в електричну розетку.

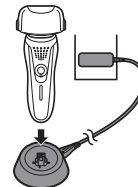

Робота індикаторів під час зарядження

Під час зарядження

ES-RF41

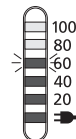

ES-RF31

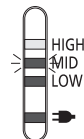

Індикатор стану зарядження (→) світиться.
Під час зарядження рівень заповнення індикатора заряду акумулятора підвищується.

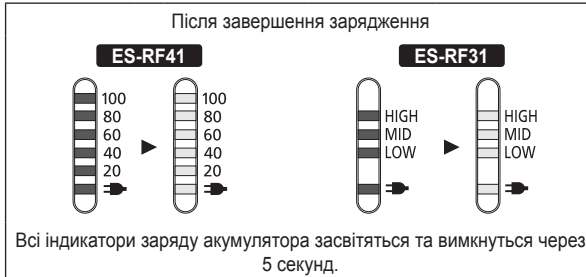

- Якщо після зарядження електробритви, поки вона увімкнена, перевести вимикач живлення в положення УВІМК., всі індикатори заряду акумулятора засвітаються та вимкнуться через 5 секунд. Це означає, що електробритва повністю заряджена.
- Рекомендована температура повітря під час зарядження становить 15-35 °С. У разі зарядження в умовах занадто низьких або занадто високих температур акумулятор може не зарядитися або працювати неправильно.
- Якщо під час зарядження сталася проблема, індикатор стану зарядження (➔) блиматиме.
- Під час першого зарядження електробритви, або якщо нею не користувалися більше 6 місяців, індикатор стану зарядження (➔) може не світитися. Якщо електробритву не вимкати, індикатор через деякий час світитиметься.

Українська

Гоління

Використання електробритви

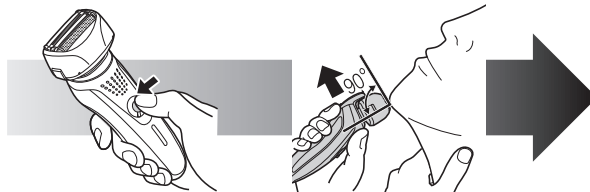

1 Поверніть кільце блокування [⓪Ⓢ] та натисніть на вимикач живлення [⓪Ⓢ].

Сторінка 19

2 Розпочніть гоління, тримаючи електробритву так, як показано на малюнку вгорі.

Рекомендації для досягнення найкращих результатів гоління
 Розпочніть гоління, злегка притискаючи електробритву до обличчя. Натягніть шкіру обличчя вільною рукою та переміщуйте електробритву зворотно-поступальними рухами у напрямку зростання волосся. Коли шкіра обличчя звикне до даної електробритви, Ви можете злегка збільшити натиск на неї. Надмірне натискання бритви не забезпечує чистішого гоління.

Використання тримера

Натисніть кнопку блокування тримера [D 11] та переведіть перемикач тримера [D 12] вгору. Розташуйте тример електробритви під прямим кутом до шкіри обличчя для підрізання бачків.

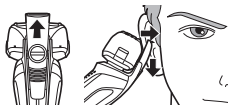

Робота індикаторів під час використання

Під час використання

ES-RF41

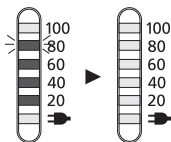

За допомогою індикаторів 20 - 100 (%) відображається приблизний заряд акумулятора; через 5 секунд індикація вимикається.

ES-RF31

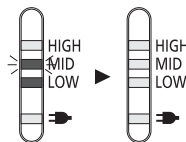

За допомогою індикаторів LOW - HIGH відображається приблизний заряд акумулятора; через 5 секунд індикація вимикається.

При низькому заряді акумулятора

ES-RF41

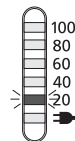

Під час вимикання електробритви блимає індикатор "20%".

- Після появи індикатора "20%" можна ще поголитись 1 - 2 рази. (У залежності від використання.)

- Повне зарядження акумулятора забезпечує роботу електробритви протягом приблизно 21 сеансу гоління тривалістю до 3 хвилин.

ES-RF31

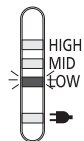

Під час вимикання електробритви блимає індикатор "LOW".

- Після появи індикатора "LOW" можна ще поголитись 1 - 2 рази. (У залежності від використання.)

Чищення

Чищення електробритви

1. Відключіть від електробритви шнур живлення.
2. Намочіть зовнішню сітку та нанесіть трохи мила.
3. Поверніть кільце блокування [D 5] для розблокування вимикача живлення [D 6].
4. Увімкніть електробритву.



5. Через 10-20 секунд вимкніть електробритву.

6. Зніміть зовнішню сітку голівки для гоління [B] та увімкніть електробритву.

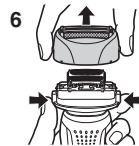

7. Помийте електробритву та зовнішню сітку голівки для гоління [B] під проточною водою.

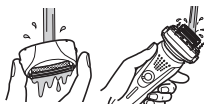

8. Витріть ретельно її від води сухою тканиною.

9. Повністю висушіть зовнішню сітку голівки для гоління [B] та електробритву.

10. Прикріпіть зовнішню сітку голівки для гоління [B] до електробритви.



Чищення за допомогою щітки

Почистіть внутрішні леза [C] за допомогою короткої щітки, пересуваючи її в напрямку (A). Почистіть систему зовнішніх сіток [B②], корпус електробритви та тример [D⑩] за допомогою довгої щітки.

- Не пересувайте коротку щітку в напрямку (B), оскільки це може пошкодити внутрішні леза [C] та зменшити їх гостроту.
- Не використовуйте коротку щітку для чищення зовнішніх сіток.

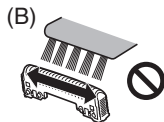
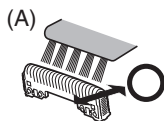

Догляд

Заміна системи зовнішніх сіток та внутрішніх лез

система зовнішніх сіток	один раз на рік
внутрішні леза	один раз на два роки

► Заміна системи зовнішніх сіток.

1. Натисніть кнопки фіксатора рамки сіток [D④] та підніміть зовнішню сітку голівки для гоління [B].
2. Натисніть кнопки для зняття сіток [B③] та потягніть систему зовнішніх сіток [B②] вниз.
3. Вставте систему зовнішніх сіток [B②] до звуку клацання, як показано на малюнку.
 - Завжди встановлюйте систему зовнішніх сіток [B②] в правильному напрямку.
 - Завжди встановлюйте рамку сіток [B①] на електробритву лише зі вставленою системою зовнішніх сіток [B②].

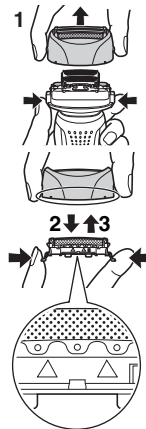

► Заміна внутрішніх лез

1. Натисніть кнопки фіксатора рамки сіток [D④] та підніміть зовнішню сітку голівки для гоління [B].



- Виймайте внутрішні леза [Ⓞ] поодинці.
 - Для уникнення порізів не торкайтесь країв (металевих частин) внутрішніх лез [Ⓞ].
- Вставляйте внутрішні леза [Ⓞ] до звуку клацання поодинці.

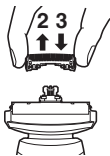

Обслуговування

Запасні деталі

Запасні деталі можна придбати у вашого дилера або в сервісному центрі.

Запасні деталі для ES-RF41/ES-RF31	Система зовнішніх сіток та внутрішні леза	WES9027
	Система зовнішніх сіток	WES9167
	Внутрішні леза	WES9068

Очікуваний термін придатності та заміна акумулятора

- Приблизно 3 роки (гарантія на 1 рік) при зарядженні один раз на 2 тижні. Акумулятор також потребує заміни, якщо кількість операцій при повному заряді стає занадто малою. (Очікуваний термін придатності акумулятора сильно залежить від умов використання, зберігання тощо.)
- Для заміни акумулятора звертайтеся за місцем придбання виробу. Самостійна заміна акумулятора може призвести до погіршення водонепроникних властивостей приладу та, відповідно, несправності.

Інформація щодо захисту навколишнього середовища та переробки матеріалів

Дана електробритва обладнана літій-іонним акумулятором. Будь ласка, утилізуйте акумулятор у спеціально призначених для цього місцях, якщо вони передбачені у Вашій країні.

Утилізація вбудованого акумулятора

Вийміть вбудований акумулятор перед утилізацією електробритви. Будь ласка, утилізуйте акумулятор у спеціально призначених для цього місцях, якщо вони передбачені. Забороняється розбирати або замінювати акумулятор для подальшого використання з електробритвою. Це може призвести до виникнення пожежі або ураження електричним струмом. Замінійте акумулятор тільки в авторизованому сервісному центрі.

- Перед вийманням акумулятора відключіть електробритву від шнура живлення.
- Виконайте кроки від ① до ④, підніміть акумулятор, а тоді вийміть його.

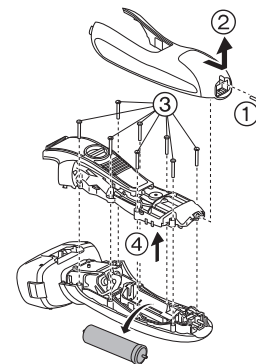

Технічні характеристики

Джерело живлення	Див. таблицю з номінальними характеристиками на адаптері. (Автоматичне регулювання напруги)
Двигун	3,25 В–
Час зарядження	1 година

Встановлений виробником термін служби (придатності) цього виробу дорівнює 7 рокам з дати виготовлення за умови, що виріб використовується у суворій відповідності щодо дійсної інструкції з експлуатації та технічних стандартів, що застосовуються до цього виробу.

Дату виготовлення зазначено на виробі.

Panasonic Electric Works Wanbao (Guangzhou) Co., Ltd.
Wanbao Base Shiguang Road, Panyu District, Guangdong, 511495
CHINA

Панасонік Електрик Воркс Ванбао (Гуанчжоу) Ко., Лтд.
Ванбао Бейз Шигуань Родд, Паню Дістрікт, Гуанчжоу, Гуандонг,
511495, Китай

Вироблено в Китаї

Інформаційний центр Panasonic
Міжнародні дзвінки та дзвінки з Києва: +38-0-(44)-490-38-98
Безкоштовні дзвінки зі стаціонарних телефонів в межах України:
0-800-309-880

Примітка:

Дату виготовлення (рік, місяць) ви можете визначити за номером, що знаходиться на виробі.

Номер: X X XXXXX

серійний номер

місяць -- 1 -- Січень, 2 -- Лютий ... ,
J -- Жовтень, K -- Листопад,
L -- Грудень

рік (остання цифра номера року) --
0 -- 2010, 1 -- 2011 ... ,
9 -- 2019

Нормативні документи, вимогам яких відповідає виріб:

Безпека : ДСТУ ІЕС 60335

Електромагнітна сумісність : ДСТУ CISPR 14-1

Panasonic ұстарасын таңдағаныңызға рахмет. Біздің ДЫМҚЫЛ/ ҚҰРҒАҚ технологиямыздың арқасында жұмсақ әрі оңай қырынуға арналған Panasonic ұстарасын құрғақ, душ немесе ванна бөлмелерінде қолданыңызға болады. Қолданбас бұрын барлық нұсқауларды оқып шығыңыз.

Маңызды ақпарат

Бұл ұстарада қайта зарядталатын батарея қарастырылған. Оны отқа тастамаңыз, қыздырмаңыз, температурасы жоғары ортада зарядтамаңыз, қолданбаңыз немесе тастап кетпеңіз.

Ескерту

- Электр тоғына соғылуды болдырмау үшін ұстараны суда тазаламас бұрын электр сым желісін ажыратып тастаңыз.
- Осы адаптерден (RE7-59) басқа кез келген электр сым желісін немесе адаптерді қолданбаңыз.
- Қалыпты жұмыстан ауытқу немесе небір қателік болған кезде қолдануды тоқтатыңыз.
- Адаптерді дымқыл емес жердегі тұрмыстық штепсельге құрғақ қолыңызбен қосыңыз.
- Адаптерді ешқашан да ванна бөлмесінде немесе душта қолданбаңыз.
- Ұстараны қайтадан қолдану үшін батареяны өзіңіз шығармаңыз немесе ауыстырмаңыз, бұл өрт шығуына немесе электр тоғының соғуына себеп болуы мүмкін. Оны өкілетті қызмет орталығы ауыстыруы тиіс.
- Ұстараны сақтау кезінде электр сым желісін ажыратыңыз. Электр сым желісін майыстырмаңыз немесе ұстараға орамаңыз.
- Қуат сымын ауыстыру мүмкін емес. Егер сым зақымдалса, адаптерді лақтырыңыз.

Алдын-ала ескерту

- Сыртқы торша өте жіңішке болып келеді, сондықтан оны мұқият қолданбаса, тез зақымдануы мүмкін. Ұстараны қолданбас бұрын торшаға зақым келмегенін тексеріңіз. Торшаға зақым келген болса, ұстараны қолданбаңыз, әйтпесе ол теріңізді кесіп кетеді.
- Ұстараның қос ішкі жүздерінің салынғанын тексеріңіз. Егер тек бір ғана ішкі жүз салынса, ұстараға зақым келуі мүмкін.
- Егер ұстараны сумен жусаңыз, тұзды немесе ыстық су қолданбаңыз. Ұстараны ұзақ уақыт бойы суға салып қоймаңыз.
- Ұстараның сыртқы корпусын құбыр суына немесе сабынды суға дымдалған жұмсақ шүберекпен сүртіңіз. Еріткіш, бензин, алкоголь немесе басқа химиялық заттарды пайдаланбаңыз.
- Ұстараны қолданғаннан кейін ылғалы аз жерде сақтаңыз.
- Зарядтау құрылғысын сумен жумаңыз. **ES-RF41**
- Ұстараны тікелей күн сәулесі түсетін немесе басқа қызатын жерлерде сақтамаңыз.
- Адаптерді розеткадан ажыратқан кезде оны ұстап тұрыңыз. Егер электр желісі сымынан тартсаңыз, оған зақым келуі мүмкін.
- Ұстараңызды басқа адамдармен ортақ қолданбаңыз, әйтпесе небір жұқпалы ауруға шалынуыңыз мүмкін.

Қолдану мақсаттары

- Мына ДЫМҚЫЛ / ҚҰРҒАҚ режимді ұстара қырыну көбігін пайдаланып ылғал қырынуға немесе құрғақ қырынуға мүмкіндік береді. Бұл су өтпейтін ұстараны душта қолдануға және қырынып болған соң сумен шайып тазалауға болады. Төменде көрсетілген белгі ылғал қырынуды білдіреді. Бұл белгі ұстараның қолмен ұстайтын бөлігін ваннада немесе душта қолдануға болатынын білдіреді.



- Кемінде үш апта көпіршікпен ылғал қырынуды пайдаланған соң өз теріңіздің қаншалықты жақсарғанын байқайсыз. Панасоник ДЫМҚЫЛ / ҚҰРҒАҚ режимді ұстарасын қолдануды үйренуге біраз уақыт қажет, себебі сіздің теріңіз бен сақалыңыз қырынудың жаңа әдісіне үйренуіне шамамен бір ай уақыт керек қылады.
- Бұл ұстара негізінің "IPX7" стандарттарына сәйкес келетін және адаптердің "IPX4" стандарттарына сәйкес келетін су өткізбейтін қасиеті бар.

► Ескертпелер

- Мына құрал тұрмыстық жағдайда пайдалануға ғана арналған.
- АМына құралды денелік, сенсорлық қабілеті шектеулі немесе ақыл-есі кем, не болмаса тиісті білімі мен тәжірибесі жоқ адамдардың (балаларды қоса алғанда) қолдануына болмайды. Мұндай адамдардың құралды қолдануына олардың қауіпсіздігіне жауапты тұлғалардың бақылауымен және құралды пайдалану жөніндегі анық нұсқаулар берілгеннен кейін ғана қолдануына болады. Балалардың құралмен ойнамауын қадағалау қажет.

Құрал бөлшектері

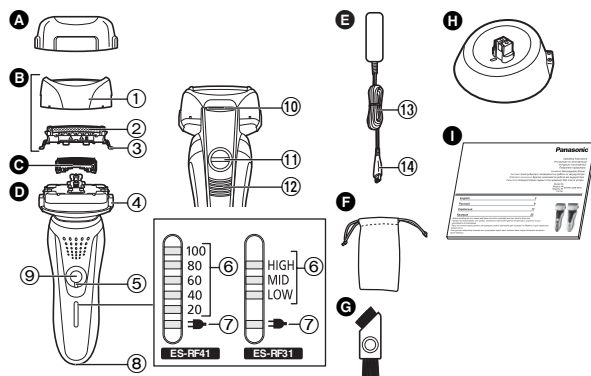

- A** Қорғағыш торша
- B** Сыртқы торша бөлімі
 - ① Торша жиегі
 - ② Сыртқы торша жүйесі
 - ③ Сыртқы торшаны алуға арналған ағытқыш түймелер
- C** Ішкі жүздер
- D** Ұстара корпусы
 - ④ Торша жиегін алуға арналған ағытқыш түймелер
 - ⑤ Бекіту түймесі
 - ⑥ Батареяның зарядының көрсеткіш шамы
 - ⑦ Зарядтау күйін көрсеткіш шам
- E** Адаптер (RE7-59)
 - ⑬ Электр сым желісі
 - ⑭ Құрылғы ашасы
- F** Құралдың қабы
- G** Тазалау щеткасы
- H** Зарядтау құрылғысы
 - ES-RF41**
- I** Пайдалану нұсқаулары
- B** Ажыратқыш ұясы
- 9** Тоқ қосқыш [0/1]
- 10** Триммер
- 11** Триммерді бекіту түймесі
- 12** Триммер тұтқасы

Бекіту түймесін қолдану

Бекіту түймесін [ⓁⓂ] тоқ қосқышты [ⓁⓂ] бекіту не бекітуден шешу үшін қолданыңыз.

1. Бекіту түймесін [ⓁⓂ] шертпе даусына дейін бұраңыз.



Тоқ қосқыштың бекітуін шешу:

Қырыну, ұстараны жуу, ұстараны майлау барысында қолданыңыз.



Тоқ қосқышты бекіту:

Ұстараны алып жүрген кезде.

Зарядтау

Ұстараны зарядтау

- 1 Құрылғы ашасын [ⓁⓂ] ұстараға енгізіңіз.
- 2 Адаптерді [ⓁⓂ] электр розеткасына қосыңыз.

- Ұстараны орнатпас бұрын құрылғыны өшіріңіз.
- Зарядтау шамамен 1 сағаттан кейін аяқталады.

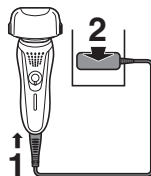

Зарядтау барысында ұстараны қолдануға болмайды.

Зарядтау құрылғысымен зарядтау ES-RF41

1. Құрылғы ашасын [ⓁⓂ] зарядтау құрылғысына [ⓁⓂ] қосыңыз.
2. Ұстараны зарядтау құрылғысына [ⓁⓂ] қойыңыз және адаптерді [ⓁⓂ] розеткаға қосыңыз.

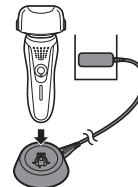

Зарядтау кезінде шамдардың көрсеткіштері

Зарядталу кезінде

ES-RF41

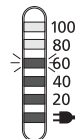

ES-RF31

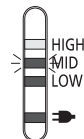

Зарядтау күйін көрсететкіш шам (→) жарқырайды. Батареяның зарядталу күйін көрсететін шамның деңгейі зарядтау барысында көтеріледі.

Зарядталу аяқталғаннан кейін

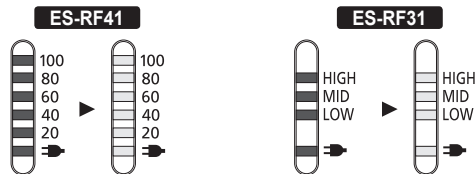

Батареяның зарядының барлық көрсеткіш шамдары жанады да, 5 секундтан кейін өшеді.

- Зарядтау аяқталғаннан кейін тоқ қосқышты қосқаннан кейін батарея зарядын көрсеткіш шамдардың барлығы да жанып, 5 секундтан кейін өшіріледі. Бұл ұстараның толық зарядталғанын көрсетеді.
- Зарядтауға ұсынылатын қоршаған орта температурасы - 15-35 °С. Тым төмен немесе жоғары температурада зарядтаған кезде батарея зарядталмауы мүмкін немесе өнімділігі төмендеуі мүмкін.
- Зарядтау күйін көрсеткіш шам (➔) зарядтау барысында ақаулық болған кезде жыпылықтайды.
- Ұстараны алғашқы рет зарядтаған кезде немесе ол 6 айдан астам қолданылмаса, зарядтау күйін көрсеткіш шам (➔) жанбауы мүмкін. Егер қосылып тұрса ғана жанады.

Қырыну

Ұстараны қолдану

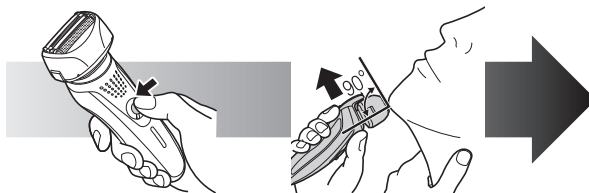

- 1 Бекіту түймесін [D5] бұрап, тоқ қосқышты [D9] басыңыз.**

27-бет

- 2 Қырыну кезінде ұстараны жоғарыдағы суретте көрсетілгендей ұстаңыз.**

Жақсы қырыну нәтижелеріне жеткізетін кеңестер

Жайлап бетіңізге жақындатып қырынуды бастаңыз. Теріңізді бос қолыңызбен тартыңыз да, сақалыңыздың есу бағытында ұстараны алға және артқа қозғалтыңыз. Теріңіз ұстараға әдеттенгеннен кейін, ұстараны теріге қаттырақ басуға болады. Ұстараны тым қатту басып пайдалану қырыну сапасын арттырмайды.

Триммерді қолдану

Триммерді бекіту түймесін басыңыз [D11] және триммер тұтқасын [D12] жоғары сырғытыңыз. Ұстараны теріңізге тіктеп қаратып, жоғары-төмен қозғалту арқылы самайыңыздағы шашыңызды тегістеңіз.



Қолдану кезінде шамдардың көрсеткіштері

Қолдану барысында

ES-RF41

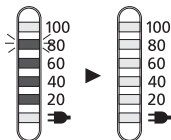

Батареяның шамамен алғандағы заряды 20 - 100 (%) ретінде көрсетіледі және 5 секундтан кейін өшіріледі.

ES-RF31

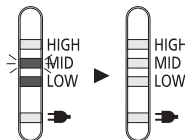

Батареяның шамамен алғандағы заряды LOW - HIGH ретінде көрсетіледі және 5 секундтан кейін өшіріледі.

Батарея заряды төмен болған жағдайда

ES-RF41

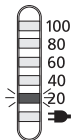

Ұстараны өшірген кезде "20%" жыпылықтайды.

- "20%" пайда болғаннан кейін ұстарамен 1 - 2 рет қырынуға болады. (Бұл уақыт пайдалануыңызға байланысты өзгеше болуы мүмкін.)
- Толық зарядталған құрылғы 3 минуттан шамамен 21 рет қырынуға мүмкіндік береді.

ES-RF31

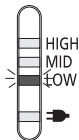

Ұстараны өшірген кезде "LOW" жыпылықтайды.

- "LOW" пайда болғаннан кейін ұстарамен 1 - 2 рет қырынуға болады. (Бұл уақыт пайдалануыңызға байланысты өзгеше болуы мүмкін.)

Тазалау

Ұстараны тазалау

1. Электр сым желісін ұстарадан ажыратыңыз.
2. Сыртқы торшаны тазалау үшін сабын мен аз мөлшерде суды қолданыңыз.
3. Бекіту түймесін [D5] тоқ қосқыштың [D9] бекітуін ашу үшін басыңыз.
4. Ұстараны қосыңыз.



5. 10-20 секундтан кейін ұстараны сөндіріңіз.
6. Сыртқы торша бөлімін [B] алып тастаңыз да, ұстараны қосыңыз.

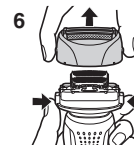

7. Ұстараны және сыртқы торша бөлімін [B] ағынды суда жуыңыз.

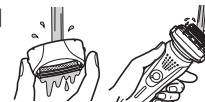

8. Қалған су тамшыларын құрғақ шүберекпен сүртіп алыңыз.
9. Сыртқы торша бөлімін [B] және ұстараны толығымен құрғатыңыз.
10. Сыртқы торша бөлімін [B] ұстараға тағыңыз.

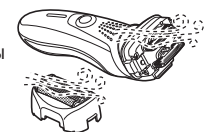

Щеткамен тазалау

Ішкі жүздерді [C] қысқа щетканы пайдаланып, (A) бағытымен тазалаңыз.

Сыртқы торша жүйесін [B②], ұстара корпусын және триммерді [D⑩] ұзын щеткамен тазалаңыз.

- Қысқа щетканы (B) бағытпен қозғалтпаңыз, себебі ішкі жүздерге [C] зақым келеді және өткірлігіне әсер етеді.
- Сыртқы торшаны тазалау үшін қысқа щетканы пайдаланбаңыз.

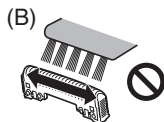
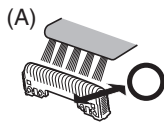

Күтім көрсету

Сыртқы торша жүйесін және ішкі жүздерді ауыстыру

Сыртқы торша жүйесі	Жылына бір рет
Ішкі жүз	Екі жылда бір рет

► Сыртқы торша жүйесін ауыстыру

1. Торша жиегін алуға арналған ағытқыш түймелерді [D④] басыңыз да, сыртқы торша бөлімін [B] жоғары көтеріңіз.
2. Сыртқы торшаларды алуға арналған ағытқыш түймелерді басыңыз да, [B③] сыртқы торша жүйесін төмен қарай тартыңыз [B②].
3. Шертпе естілгенше сыртқы торша жүйесін [B②] суретте көрсетілгендей төменге қарай итеріп, орнатыңыз.
 - Сыртқы торша жүйесін [B②] әрдайым дұрыс бағытпен тағыңыз.
 - Сыртқы торша жүйесін [B②] торша жиегіне [B①] әрдайым ұстараға таққан кезде салыңыз.

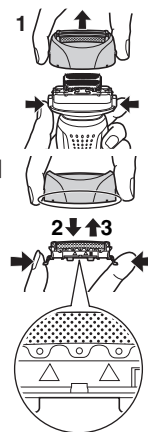

► Ішкі жүздерді ауыстыру

1. Торша жиегін алуға арналған ағытқыш түймелерді [D④] басыңыз да, сыртқы торша бөлімін [B] жоғары көтеріңіз.
2. Ішкі жүздерді [C] бір-бірден алып тастаңыз.
 - Қолыңызды жарақаттап алмау үшін ішкі жүздердің жиектерін (металл бөлшектерін) [C] қолыңызбен ұстамаңыз.
3. Ішкі жүздерді [C] шертпе естілгенше бір-бірден орындарына орналастырыңыз.



Қызмет көрсету

Қосалқы бөлшектері

Қосалқы бөлшектерді дилеріңізден немесе қызмет көрсету орталығынан таба аласыз.

ES-RF41/ES-RF31 үлгілеріне арналған қосалқы бөлшектер	Сыртқы торша жүйесі және ішкі жүздер	WES9027
	Сыртқы торша жүйесі	WES9167
	Ішкі жүздер	WES9068

Батареяның жарамдылық мерзімі

- Егер ұстара 2 аптада бір рет зарядталса шамамен 3 жыл (кепілдігі 1 жыл). Толық заряды бар ұстара тым аз қолданылған кезде батареяның жарамдылық мерзімі бітуге жақын деп қарастыруға болады. (Батареяның күткен жарамдылық мерзімі қолдану, сақтану және т.б. сияқты шарттарға байланысты өзгереді.)
- Батареяны ауыстыру үшін өнімді сатып алған дилеріңізге хабарласыңыз. Батареяны өз бетіңізбен ауыстыру құралдың су өткізбеушілік қабілетін нашарлатады, нәтижесінде құрал зақымданады.

Қоршаған ортаны қорғау және құралды жою ережелері

Бұл ұстараға литий-ионды батарея орнатылған. Батарея арнайы тағайындалған мекемеде (мемлекетіңізде ондай мекеме болған жағдайда) жойылғанына көз жеткізіңіз.

Құралға орнатылға қайта зарядталатын батареяны жою

Ұстараны жояр алдында ішіне орнатылған қайта зарядталатын батареяны шығарып алып тастаңыз. Батарея арнайы тағайындалған мекемеде (ондай мекеме болған жағдайда) жойылғанына көз

жеткізіңіз. Ұстараны қайтадан пайдалану мақсатында батареяны өзіңіз бөлшектемеңіз және ауыстырмаңыз. Ол өртке не болмаса электр тоғына соғылуға алып келуі мүмкін. Ауыстыруды тек қана өкілетті қызмет көрсету орталығында жасау қажет.

- Батареяны шығарып аларда ұстараны қуат желісінен ажырату қажет.
- ①-④ қадамдарды орындап, батареяны көтеріп, оны құралдың шығарып алып тастаңыз.

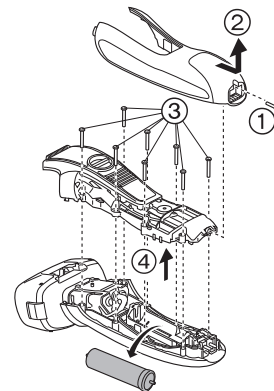

Техникалық сипаттамалары

Қуат көзі	Адаптердің атауы бар тақтайшаны қараңыз. (Кернеудің автоматты түрде өзгертілуі)
Мотор кернеуі	3,25 В DC (тұрақты тоқ вольты)
Зарядтау уақыты	1 сағат



Panasonic Electric Works Wanbao (Guangzhou) Co., Ltd.
<http://panasonic.net>

© EN, RU, UA, KAZ

Printed in China
0000000000 X0000-0

