



## Table Blender

User Manual



TBN 81808 BX

EN / DE / FR / ES / IT / PL / SL / CS / SRB / SQ / MK / RO / RU / AR



01M-8910773200-4321-04  
01M-8911323200-4321-04

## CONTENTS

---

ENGLISH	03-17
DEUTSCH	18-37
FRANÇAIS	38-52
ESPAÑOL	53-70
ITALIANO	71-88
POLSKI	89-104
SLOVENŠČINA	105-118
CZECH	119-132
СРБИН	133-146
SHQIPTARE	147-160
МАКЕДОНСКИ	161-178
ROMÂNĂ	179-196
RUSSIAN	197-225

# Please read this guide first!

Dear Customer,

Thank you for choosing a BEKO product. We would like you to achieve the optimal efficiency from this high quality product which has been manufactured with state of art technology. Please make sure you read and understand this guide and supplementary documentation fully before use and keep it as a reference. Include this guide with the unit if you hand it over to someone else. Observe all warnings and information herein and follow the instructions.

## Symbols and their meanings

These symbols are used throughout this guide:

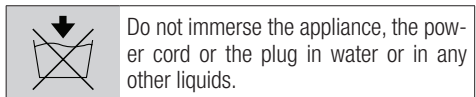
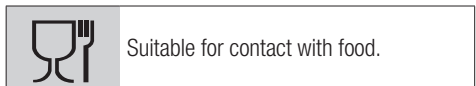
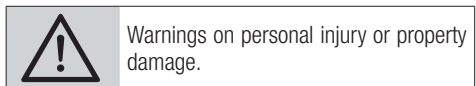

This product has been manufactured at environment-friendly modern facilities without harming nature.

---

# **1 Important safety and environmental instructions**

This section contains safety instructions to prevent hazards that can result in injury or property damage. Any warranty is void if these instructions are not followed.

## **1.1 General safety**

- This appliance complies with international safety standards.
- Appliance may be used by persons with limited physical, perceptual or mental abilities or persons with a lack of experience and knowledge if they are supervised or given instructions on the operation of the appliance and any relevant risks they may be encountered. Children should not tamper with the device.
- Do not use the appliance if the power cord, the appliance or the appliance blade is damaged. Contact authorized service.
- Use only original parts or parts recommended by the manufacturer.
- Do not disassemble the appliance.

# 1 Important safety and environmental instructions

- Do not operate the appliance or its components over or near hot surfaces or do not put on such surfaces.
- Do not use the appliance for hot meals.
- For security reasons, the product would not operate in case you leave the lid open.
- Your mains power supply shall be in align with the specified information on the type tag.
- Do not use the appliance with an extension cord.
- Do not touch the plug of the appliance while your hands are damp or wet.
- Do not unplug the appliance by pulling on the cord.
- Prior to cleaning, removal, accessory mounting, unplug the appliance and wait for it to stop completely.
- Serious injury may result from misuse when emptying the container, during cleaning and when touching the chopping blade with bare hands. Handle the chopping blade carefully, trying to hold it only by its plastic part.

# 1 Important safety and environmental instructions

- Never touch the blades while using the appliance. There is a risk of injury due to improper usage.
- After cleaning, prior to energizing or assembling the parts, dry the appliance and all of its parts.
- Do not immerse the appliance, the power cord or the plug in water or in any other liquids.
- If you keep the packaging materials, keep them out of the reach of children.
- Children must not use the device. Store the appliance and its electrical cord out of the reach of children.
- Always use the appliance on a stable, flat, clean and dry surface.
- This appliance is intended to be used in household and similar applications such as:
  - staff kitchen areas in shops, offices and other working environments,
  - farm houses, by clients in hotels, motels and other residential type environments,
  - bed and breakfast type environments
- Do not squeeze or bend the power cord and do

# 1 Important safety and environmental instructions

not rub in on sharp edges in order to prevent any damage. Keep the cord away from hot surfaces and open flames.

- Before using the appliance for the first time, clean all parts carefully which come into contact with food. Please see full details in the “Cleaning ” section.
- Do not touch any moving parts of the appliance. Do not attach or remove the parts until the device comes to a complete stop.

## 1.2 Compliance with the WEEE Regulations and Waste Disposal

This product complies with EU WEEE Directive (2012/19/EU). This product bears a classification symbol for waste electrical and electronic equipment (WEEE).



This symbol indicates that this product shall not be disposed with other household wastes at the end of its service life. Used device must be returned to official collection point for recycling of electrical and electronic devices. To find these collection systems please contact to your local authorities or retailer where the product was purchased. Each household performs important role in recovering and recycling of old appliance. Appropriate disposal of used appliance helps prevent potential negative consequences for the environment and human health.

# 1 Important safety and environmental instructions

## 1.3 Compliance with RoHS Directive

The product you have purchased complies with EU RoHS Directive (2011/65/EU). It does not contain harmful and prohibited materials specified in the Directive.

## 1.4 Packaging information



The product's packaging is made of recyclable materials, in accordance with the National Legislation. Do not dispose the packaging waste with the household waste or other wastes, dispose it to the packaging collection areas specified by local authorities.

## 1.4 What to do for energy saving

Before adding solid food to the appliance, cut them into small pieces as indicated in the manual. Follow the other instructions and durations specified in the manual. If it is applicable for the food to be prepared, select lower speed levels. Turn off and unplug the appliance after use.



## 2 Your Blender

### 2.1 Overview

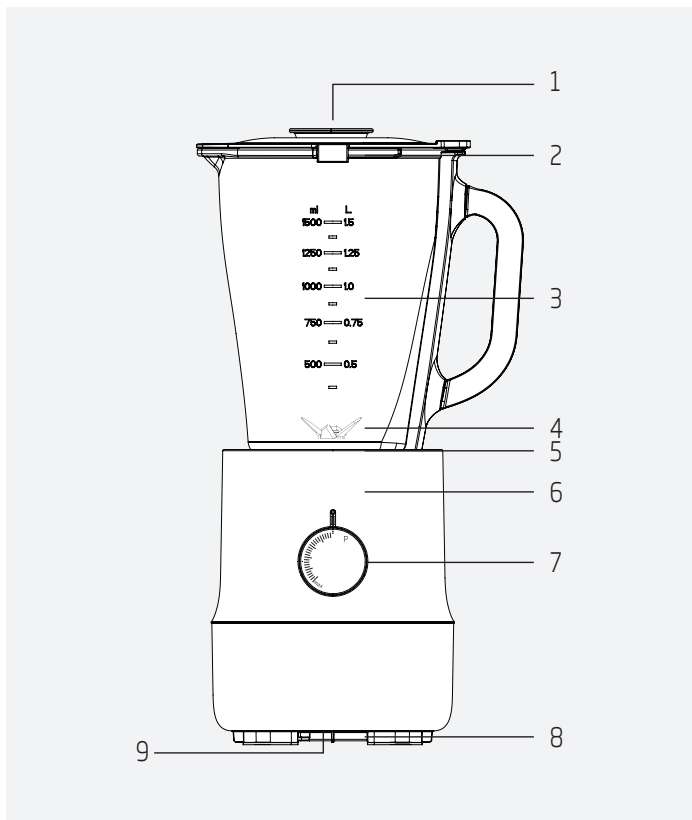

The values provided with the appliance or its accompanying documents are laboratory readings in accordance with the respective standards. These values may differ depending on the use and ambient conditions.

## 2 Your Blender

1. Measuring cap
2. Lid
3. Glass container
4. Chopping blade
5. Silicone Ring
6. Motor unit
7. Speed adjustment button
8. Non-slip base
9. Cable wrap (under the appliance)

### Technical data

**Voltage:** 220-240 V~, 50-60 Hz

**Power:** 800 W

**Insulation class:** II

The rights to make technical and design changes are reserved.

## 3 Operation

### 3.1 Intended use

The appliance is intended for home use only, it is not suitable for professional use.

The appliance is designed to chop small solid foods (e.g. onion, potato, carrot) and fruits (e.g. Strawberries, banana).

### 3.2 First operation

Clean the parts of the appliance before the first use (see 3.1.)

### 3.3 Start Up

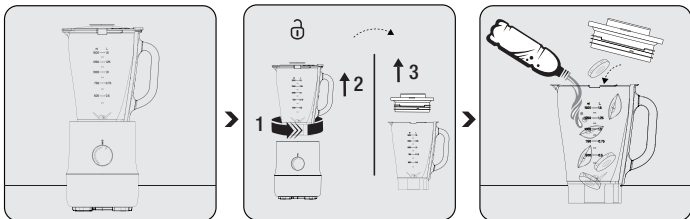

Place the appliance on a fixed and level surface.

To remove the glass container (3) from the motor unit (6), turn it to the “⊖” symbol and take it out. Place the glass container (3) to a level surface and turn and lift the lid (2) clockwise to open.

Place the ingredients you would like to prepare in the glass container (3) and close the lid (2).



#### WARNING:

- Do not operate the appliance empty or without a lid.
- Do not touch the blades with bare hands.
- For security reasons, the product would not operate in case you leave the lid open.

### 3 Operation

**i**

- In your fruit milk mixes (strawberry, banana, etc.), fill the milk up to a maximum of 1000 ml. Otherwise, overflows or leaks may occur during the process.
- Do not shred dried fruits such as almonds and hazelnuts with the device.
- You can process food at a maximum temperature of 40°C in the appliance.
- Do not insert any objects into the glass container (3) while the appliance is operating.
- Use the measuring cap (1) port to add material to the glass container during the mixing process.



**WARNING:** Do not remove the material from the glass container (3) before the chopping blade (4) stops completely.

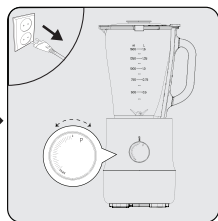
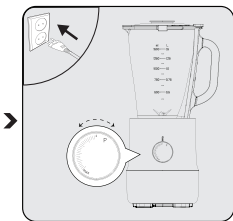

Place the glass container (3) to motor unit (6) upright, turn it to the “**⊗**” symbol to lock it in its place.

Plug the appliance to the socket and start operating by selecting the speed level (7).

When mixing is complete, turn the speed adjustment knob (7) to the “0” position and remove the plug from the socket.

## 3 Operation

### 3.4 Crushing ice

#### WARNINGS:



- Add water to the glass container (3) to break ice in the appliance.
- To process crushed ice, we recommend adding three quarters of ice and 15 ml of cold drinking water to the container.

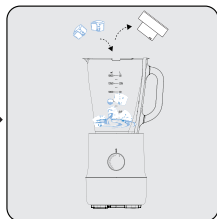
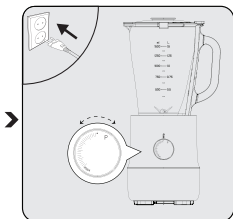
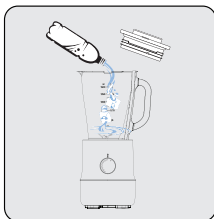

After adding 15 ml of water into the glass container (3), add 3/4 ice.

Plug the appliance to the socket and start operating by selecting the speed level (7).

To add more ice during operation, open the measuring cap (1) and add ice cubes.

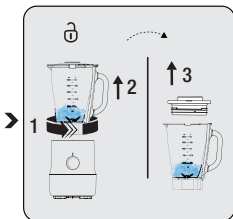
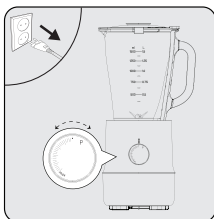

When mixing is complete, turn the speed adjustment knob (7) to the "0" position and remove the plug from the socket.

To remove the glass container (3) from the motor unit (6), turn it to the "0" symbol and take it out. Place the container (3) to a level surface and turn and lift the lid (2) clockwise to open.

## 3 Operation

### 3.5 "P" position

The process of 1-2 seconds operation in the position "P" on the speed adjustment button (7) is called "PULSE".

For high speed mixing with short strokes, keep the speed adjustment knob (7) in the "P" position. When you release the button, the speed adjustment knob (7) automatically returns to the "OFF" position and the device starts to stop.

### 3.6 Recipe

In order to obtain a good chopping performance, the amount of food put into the chamber and the size of the food should be selected appropriately. Below is an example for carrots and similar vegetables. It can vary between food types, it is recommended to properly place the food in the chamber.

FOOD TYPE	SPEC	WEIGHT	SPEED	TIME
Carrot (apple, pear etc.)	Cut into 15mm*15mm* 15mm	Carrot: 900g Water: 600g	High speed	30s

### 3.7 Tips for blending

1. To add ice cubes to the mixes while the blender is running, dispose of one ice cube at a time by removing the measuring cap (1). To make the blender mix the ice properly, wait for a few seconds before adding the next ice cube.
2. To add more food, remove the measuring cap (1) and insert the ingredients through the hole. Make sure the food is cut to a size of 2-5 cm to fit through the hole. Put back the cap (1) when you have finished adding ingredients.

### 3 Operation

3. While blending solid food like raw vegetables, cooked or raw meat, and fruits, always cut these materials into pieces of 2-5 cm length before putting them in the glass container (3). Do not put more than 2 units of such food at once in the blender. This will speed up the blending process and reduce the abrasion on the blender blades (8).
4. Unless otherwise described in the recipe, always add the liquid ingredient in the glass container (3) first.
5. To blend a drink, put all ingredients in the glass container (3) at once.
6. Avoid over-blending. It is usually enough to blend for a few seconds.
7. Over-blending turns food into mush.

## 4 Cleaning and maintenance

### 4.1 Cleaning

#### WARNINGS:

- Never use gasoline, solvents, abrasive cleaners, metal objects, or hard brushes to clean the appliance.
- Be careful when cleaning the chopping blades unit. The chopping blade (9) is sharp. Try not to hold it from the blade side and do not immerse it in water.
- Never clean the blades with bare hands.
- Clean the table blender after each use. Do not let any residual food dry on or in the blender. It will be harder to clean if you do so.
- Do not use boiling water. The bearings of the blade assembly have a life-long lasting lubrication feature. Using boiling water damages these bearings and shortens the lifetime of the blender.

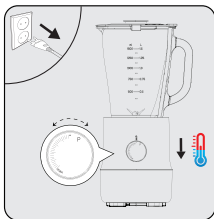

Turn the appliance off and unplug it. Wait for the appliance to cool down.

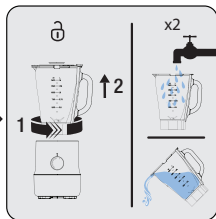

Remove the glass container (3) from the motor unit (6). Rinse with water to clean up large food residues that can pile up in the container.

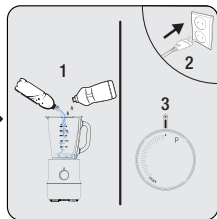

Place the glass container (3) in its place. Add warm water and 1 to 1 ½ unit of liquid detergent and operate the blender in high speed for a few seconds.



## 4 Cleaning and maintenance



You can wash the glass container (3) and lids in the dish washer.

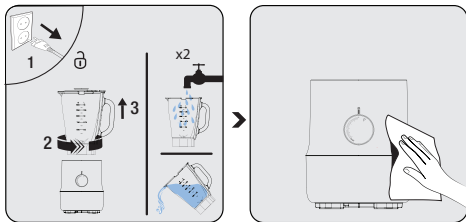

Unplug the appliance. Remove the glass container (3) from the motor unit (6) and rinse it with water. If necessary, repeat the same steps.

Use a soft and damp cloth and a mild amount of cleaning agent to clean the motor unit (6).

### 4.2 Storage

- If you do not intend to use the appliance for a long time, store it carefully.
- Unplug the appliance before storing.
- Store the appliance in a cool dry place.
- Store the appliance and its cord out of the reach of children.

### 4.3 Transport and shipping

- During transport and shipping, carry the appliance with its original packaging. The packaging of the appliance will protect the appliance against physical damage.
- Do not put heavy objects on the appliance or its packaging. Otherwise the appliance may be damaged.
- If the appliance is dropped, the appliance may not operate or permanent damage may occur.

## Bitte lesen Sie zuerst diese Bedienungsanleitung!

Sehr geehrter Kunde, sehr geehrte Kundin,  
Vielen Dank, dass Sie sich für ein BEKO-Produkt entschieden haben. Wir möchten, dass Sie mit diesem qualitativ hochwertigen Produkt, das nach dem neuesten Stand der Technik hergestellt wurde, die optimale Effizienz erreichen. Bitte stellen Sie sicher, dass Sie diese Bedienungsanleitung und die ergänzende Dokumentation vor der Verwendung vollständig gelesen und verstanden haben, und bewahren Sie ihn als Referenz auf. Legen Sie diese Bedienungsanleitung dem Gerät bei, wenn Sie es an eine andere Person weitergeben. Beachten Sie alle hierin enthaltenen Warnungen und Informationen und befolgen Sie die Anweisungen.

## Symbole und ihre Bedeutungen

Diese Symbole werden in diesem Leitfaden durchgängig verwendet:

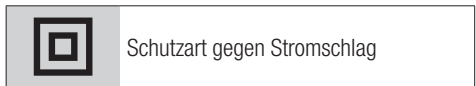
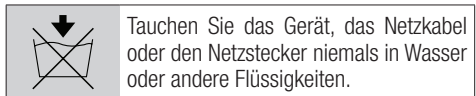
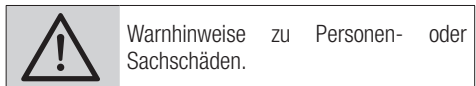

Dieses Produkt wurde in einer umweltfreundlichen Produktionsanlage hergestellt, ohne der Umwelt zu schaden.

# 1 Wichtige Sicherheits- und Umwelthinweise

Dieser Abschnitt enthält Sicherheitshinweise zur Vermeidung von Gefahren, die zu Verletzungen oder Sachschäden führen können.

Jede Garantie erlischt, wenn diese Anweisungen nicht befolgt werden.

## 1.1 Allgemeine Sicherheit

- Dieses Gerät entspricht den internationalen Sicherheitsstandards.
- Das Gerät darf von Personen mit eingeschränkten physischen, Wahrnehmungs- oder geistigen Fähigkeiten oder Personen mit mangelnder Erfahrung und Kenntnissen benutzt werden, wenn sie beaufsichtigt oder in die Bedienung des Gerätes und die damit verbundenen Gefahren eingewiesen werden. Kinder sollten das Gerät nicht manipulieren.
- Verwenden Sie das Gerät nicht, wenn das Netzkabel, das Gerät oder die Geräteklänge beschädigt ist. Kontaktieren Sie den zuständigen Kundendienst.
- Verwenden Sie nur Originalteile oder Teile empfohlen von der Hersteller.
- Zerlegen Sie das Gerät nicht.

# 1 Wichtige Sicherheits- und Umwelthinweise

- Betreiben Sie das Gerät oder seine Komponenten nicht über oder in der Nähe von heißen Oberflächen oder stellen Sie sie nicht auf solche Oberflächen.
- Verwenden Sie das Gerät nicht für warmes Essen.
- Aus Sicherheitsgründen läuft das Produkt nicht, wenn Sie den Deckel offen lassen.
- Ihr Netzteil muss mit den Angaben auf dem Typenschild übereinstimmen.
- Verwenden Sie das Gerät nicht mit einem Verlängerungskabel.
- Berühren Sie den Stecker des Geräts nicht, solange Ihre Hände feucht oder nass sind.
- Ziehen Sie den Netzstecker des Geräts nicht durch Ziehen am Kabel aus.
- Ziehen Sie vor dem Reinigen, Entfernen oder Anbringen von Zubehör den Netzstecker und warten Sie, bis es vollständig zum Stillstand gekommen ist.
- Durch Missbrauch beim Entleeren des Behälters, beim Reinigen und beim Berühren des Hackmessers mit bloßen Händen kann es zu schweren Verletzungen kommen. Gehen Sie vorsichtig mit

# 1 Wichtige Sicherheits- und Umwelthinweise

dem Hackmesser um und versuchen Sie es nur am Kunststoffteil zu halten.

- Berühren Sie niemals die Klingen, während Sie das Gerät benutzen. Es besteht Verletzungsgefahr durch unsachgemäße Verwendung.
- Trocknen Sie das Gerät und alle seine Teile nach der Reinigung, bevor Sie es mit Strom versorgen oder die Teile zusammenbauen.
- Tauchen Sie das Gerät, das Netzkabel oder den Netzstecker niemals in Wasser oder andere Flüssigkeiten.
- Wenn Sie die Verpackung der Materialien behalten, lagern Sie diese aus dem Reichweite von Kindern.
- Kinder dürfen das Gerät nicht verwenden. Bewahren Sie das Gerät und sein elektrisches Kabel außerhalb der Reichweite von Kindern auf.
- Verwenden Sie das Gerät immer auf einer stabilen, flachen, sauberen, trockenen und rutschfesten Oberfläche.
- Dieses Gerät ist ausschließlich zur Verwendung in einem Haushalt und vergleichbaren Einrichtungen

# 1 Wichtige Sicherheits- und Umwelthinweise

gedacht, darunter:

- Personalküchenbereiche in Geschäften, Büros und anderen Arbeitsumgebungen,
- in landwirtschaftlichen Betrieben und für den Gebrauch von Gästen in Hotels, Motels und anderen wohnungsähnlichen Umgebungen,
- kleineren Pensionen oder vergleichbaren Einrichtungen
- Quetschen oder biegen Sie das Netzkabel nicht und reiben Sie es nicht an scharfen Kanten, um Beschädigungen zu vermeiden. Halten Sie das Kabel von heißen Oberflächen und offenen Flammen fern.
- Reinigen Sie vor dem ersten Gebrauch des Gerätes alle Teile, die mit Lebensmitteln in Berührung kommen, sorgfältig. Bitte beachten Sie die Details im Abschnitt „Reinigung“.
- Berühren Sie keine beweglichen Teile des Gerätes. Bringen Sie die Teile nicht an oder entfernen Sie sie erst, wenn das Gerät vollständig zum Stillstand gekommen ist.

# 1 Wichtige Sicherheits- und Umwelthinweise

## 1.2 Einhaltung der WEEE-Bestimmungen und Abfallentsorgung

Dieses Produkt entspricht der WEEE Richtlinie der EU (2012/19/EU). Dieses Gerät trägt das Klassifizierungssymbol für Elektro- und Elektronik-Altgeräte (WEEE).



Dieses Symbol zeigt an, dass dieses Produkt am Ende seiner Lebensdauer nicht zusammen mit anderen Haushaltsabfällen entsorgt werden darf. Gebrauchte Geräte müssen zum Recycling von elektrischen und elektronischen Geräten an einer offiziellen Sammelstelle abgegeben werden. Um diese Sammelsysteme zu finden, wenden Sie sich bitte an Ihre örtlichen Behörden oder den Händler, bei dem das Produkt gekauft wurde. Jeder Haushalt spielt eine wichtige Rolle bei der Rückgewinnung und dem Recycling von Altgeräten. Die richtige Entsorgung Ihrer Altgeräte hilft, potenziell schädliche Umweltauswirkungen und mögliche Gesundheitsgefahren zu verhindern.

## 1.3 Einhaltung der RoHS-Richtlinie

Das von Ihnen gekaufte Gerät entspricht der RoHS-Richtlinie der EU (2011/65/EU). Es enthält keinerlei Materialien, die gemäß der Richtlinie als schädlich oder verboten gelten.

# 1 Wichtige Sicherheits- und Umwelthinweise

## 1.4 Informationen zur Verpackung



Die Verpackung des Produkts wird aus wiederverwertbaren Materialien in Übereinstimmung mit der nationalen Gesetzgebung hergestellt. Entsorgen Sie den Verpackungsabfall nicht mit dem Hausmüll oder anderen Abfällen, sondern entsorgen Sie ihn in den von den örtlichen Behörden festgelegten Verpackungssammelgebieten.

## 1.4 Hinweise für einen energiesparenden Betrieb

Bevor Sie feste Lebensmittel in das Gerät geben, schneiden Sie diese wie in der Bedienungsanleitung angegeben in kleine Stücke. Befolgen Sie die anderen Anweisungen und Dauern, die in der Bedienungsanleitung angegeben sind. Wenn es für die zuzubereitenden Speisen zutreffend ist, wählen Sie niedrigere Geschwindigkeitsstufen. Schalten Sie das Gerät nach Gebrauch aus und ziehen Sie den Netzstecker.



## 2 Ihr Mixer

### 2.1 Übersicht

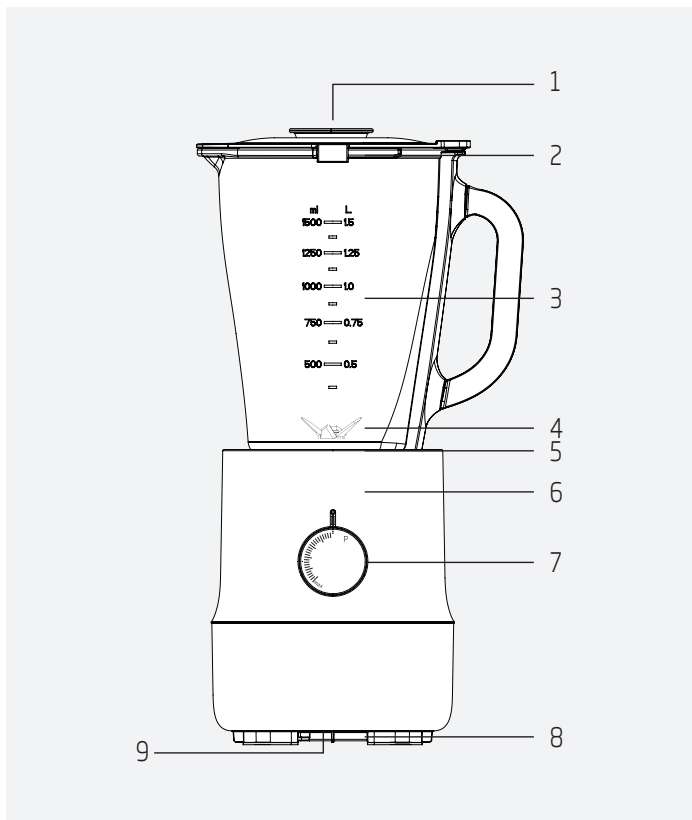

Die mit dem Gerät oder seinen Begleitdokumenten gelieferten Werte sind Laborwerte, die den jeweiligen Normen entsprechen. Diese Werte können je nach Einsatz und Umgebungsbedingungen abweichen.

## 2 Ihr Mixer

1. Messkappe
2. Deckel
3. Glasbehälter
4. Edelstahlmesser
5. Silikonring
6. Motoreinheit
7. Geschwindigkeitsregler
8. Rutschfeste Füße
9. Kabelaufwicklung (unter dem Gerät)

### Technische Daten

**Spannung:** 220-240 V~, 50-60 Hz

**Leistung:** 800 W

**Isolationsklasse:** II

Die Rechte zur Durchführung technischer und gestalterischer Änderungen bleiben vorbehalten.

## 3 Bedienung

### 3.1 Vorgesehene Verwendung

Dieses Gerät ist nur für den Hausgebrauch und die Lebensmittelzubereitung bestimmt, es ist nicht für den professionellen Gebrauch geeignet.

Das Gerät ist zum Zerkleinern von kleinen festen Lebensmitteln (z.B. Zwiebeln, Kartoffeln, Karotten) und Früchten (z.B. Erdbeeren, Banane) bestimmt.

### 3.2 Erstbetrieb

Reinigen Sie die Geräteteile vor dem ersten Gebrauch (siehe 3.1.)

### 3.3 Inbetriebnahme

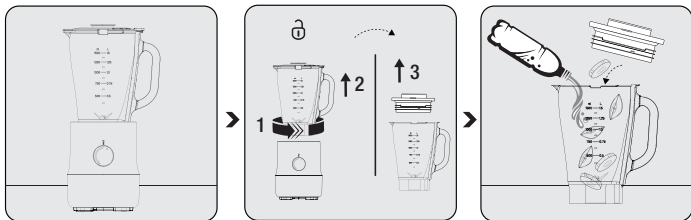

Stellen Sie das Gerät auf eine feste und ebene Fläche.

Um den Glasbehälter (3) von der Motoreinheit (6) zu entfernen, drehen Sie ihn auf das Symbol „⊕“ und nehmen Sie ihn heraus. Stellen Sie den Glasbehälter (3) auf eine ebene Fläche und drehen und heben Sie den Deckel (2) zum Öffnen im Uhrzeigersinn an.

Geben Sie die Zutaten, die Sie zubereiten möchten, in den Glasbehälter (3) und schließen Sie den Deckel (2).

### 3 Bedienung



#### WARNUNG:

- Betreiben Sie das Gerät nicht leer oder ohne Deckel.
- Berühren Sie die Klingen nicht mit bloßen Händen!
- Aus Sicherheitsgründen läuft das Produkt nicht, wenn Sie den Deckel offen lassen.



- Füllen Sie in Ihre Fruchtmilchmischungen (Erdbeere, Banane usw.) die Milch bis maximal 1000 ml ein. Andernfalls kann es während des Prozesses zu Überläufen oder Undichtigkeiten kommen.
- Zerkleinern Sie mit dem Gerät keine Trockenfrüchte wie Mandeln und Haselnüsse.
- Sie können Lebensmittel mit einer maximalen Temperatur von 40°C im Gerät verarbeiten.
- Stecken Sie keine Gegenstände in den Glasbehälter (3), während das Gerät in Betrieb ist.
- Verwenden Sie die Öffnung der Messkappe (1), um während des Mischvorgangs Lebensmittel in den Glasbehälter zu geben.



**WARNUNG:** Entfernen Sie die Lebensmittel nicht aus dem Glasbehälter (3), bevor die Edelstahlmesser (4) vollständig zum Stillstand gekommen sind.

### 3 Bedienung

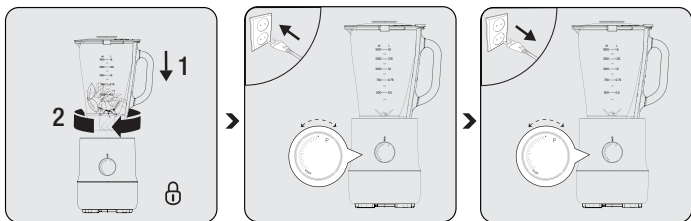

Stellen Sie den Glasbehälter (3) aufrecht auf die Motoreinheit (6) und drehen Sie ihn auf das Symbol „0“, um ihn zu verriegeln.

Stecken Sie das Gerät in die Steckdose und starten Sie den Betrieb, indem Sie die Geschwindigkeitsstufe (7) wählen.

Wenn das Mischen beendet ist, drehen Sie den Geschwindigkeitsregler (7) auf die Position „0“ und ziehen Sie den Stecker aus der Steckdose.

#### 3.4 Eis zerkleinern

##### WARNHINWEISE:



- Füllen Sie Wasser in den Glasbehälter (3), um das Eis im Gerät zu brechen.
- Zur Verarbeitung von zerstoßenem Eis empfehlen wir, drei Viertel Eis und 15 ml kaltes Trinkwasser in den Behälter zu geben.

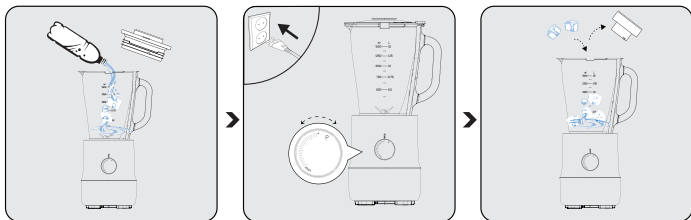

Nachdem Sie 15 ml Wasser in den Glasbehälter (3) gegeben haben, fügen Sie 3/4 Eis hinzu.

Stecken Sie das Gerät in die Steckdose und starten Sie den Betrieb, indem Sie die Geschwindigkeitsstufe (7) wählen.

Um während des Betriebs mehr Eis hinzuzufügen, öffnen Sie die Messkappe (1) und fügen Sie Eiswürfel hinzu.

## 3 Bedienung

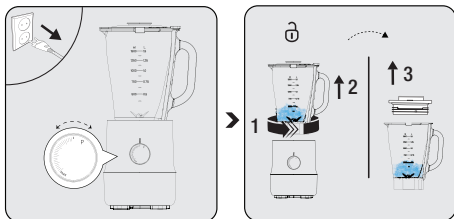

Wenn das Mischen beendet ist, drehen Sie den Geschwindigkeitsregler (7) auf die Position „0“ und ziehen Sie den Stecker aus der Steckdose.

Um den Glasbehälter (3) von der Motoreinheit (6) zu entfernen, drehen Sie ihn auf das Symbol „0“ und nehmen Sie ihn heraus. Stellen Sie den Behälter (3) auf eine ebene Fläche und drehen und heben Sie den Deckel (2) zum Öffnen im Uhrzeigersinn an.

### 3.5 “P” Position

Der Vorgang des 1-2 sekundigen Betriebs in der Position "P" auf dem Geschwindigkeitsregler (7) wird als "PULSE" bezeichnet.

Halten Sie für schnelles Mischen in kurzen Intervallen den Geschwindigkeitsregler (7) in der Position "P". Wenn Sie die Taste loslassen, kehrt der Geschwindigkeitsregler (7) automatisch in die Position „OFF“ zurück und das Gerät beginnt zu stoppen.

### 3.6 Rezept

Um eine gute Mixleistung zu erzielen, sollten die in den Glasbehälter eingefüllte Lebensmittelmenge und die Größe der Lebensmittel entsprechend gewählt werden. Unten ist ein Beispiel für Karotten und ähnliches Gemüse. Die Mixzeiten können je nach Lebensmittel variieren. Bitte darauf achten, dass die Lebensmittel korrekt im Glasbehälter gelegt werden.

## 3 Bedienung

LEBENS- MITTELART	SPEC	GEWICHT	GESCHWINDIG- KEIT	ZEIT
Karotte (Apfel, Birne usw.)	Schneiden Sie in 15 mm*15 mm* 15 mm	K a r o t t e : 900g W a s s e r : 600g	Hohe Geschwindigkeit	30s

### 3.7 Tipps zum Mixen

1. Um Eiswürfel zu den Mischungen hinzuzufügen, während der Mixer läuft, geben Sie einen Eiswürfel nach dem anderen in den Glasbehälter, indem Sie die Messkappe (1) entfernen. Damit der Mixer das Eis richtig mischt, warten Sie einige Sekunden, bevor Sie den nächsten Eiswürfel hinzufügen.
2. Um weitere Lebensmittel hinzuzufügen, entfernen Sie die Messkappe (1) und stecken Sie die Zutaten durch das Loch. Achten Sie darauf, dass die Lebensmittel auf eine Größe von 2-5 cm zugeschnitten sind, damit sie durch das Loch passen. Setzen Sie die Kappe (1) wieder auf, wenn Sie mit dem Hinzufügen der Zutaten fertig sind.
3. Beim Mixen von festen Lebensmitteln wie rohem Gemüse, gekochtem oder rohem Fleisch und Obst diese Materialien immer in 2-5 cm lange Stücke schneiden, bevor Sie sie in den Glasbehälter (3) geben. Mixen Sie nicht mehr als 2 Einheiten des Messbechers(1), d. h. 50 ml, dieser Lebensmittel auf einmal. Dadurch wird die Mixleistung erhöht und die Klingen des Mixers werden nicht beschädigt.
4. Sofern im Rezept nicht anders beschrieben, geben Sie immer zuerst die flüssige Zutat in den Glasbehälter (3).

### 3 Bedienung

5. Um ein Getränk zu mixen, geben Sie alle Zutaten auf einmal in den Glasbehälter (3).
6. Vermeiden Sie ein übermäßiges Mixen. Normalerweise reicht es aus, für ein paar Sekunden zu mixen.
7. Durch übermäßiges Mixen kann das Essen zu Brei werden



### 4.1 Reinigung

#### WARNHINWEISE:



- Verwenden Sie zur Reinigung des Geräts niemals Benzin, Lösungsmittel, Scheuermittel, Metallgegenstände oder harte Bürsten.
- Seien Sie beim Reinigen der Messereinheit vorsichtig. Die Edelstahlmesser (9) sind scharf. Versuchen Sie, es nicht an der Klingenseite zu halten und tauchen Sie es nicht in Wasser.
- Reinigen Sie die Klingen niemals mit bloßen Händen.
- Reinigen Sie den Standmixer nach jedem Gebrauch. Lassen Sie keine Speisereste auf oder im Blender antrocknen. Es wird schwieriger, es zu reinigen, wenn Sie dies tun.
- Kein kochendes Wasser verwenden. Die Lager der Messerbaugruppe verfügen über eine lebenslang anhaltende Schmierung. Die Verwendung von kochendem Wasser beschädigt diese Lager und verkürzt die Lebensdauer des Standmixer.

## 4 Reinigung und Wartung

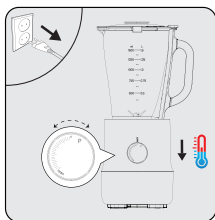

Schalten Sie das Gerät aus und ziehen Sie den Netzstecker. Warten Sie, bis das Gerät abgekühlt ist.

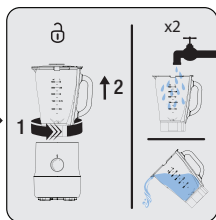

Entfernen Sie den Glasbehälter (3) von der Motoreinheit (6). Mit Wasser ausspülen, um große Speisereste zu entfernen, die sich im Behälter ansammeln können.

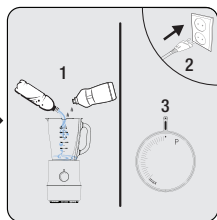

Stellen Sie den Glasbehälter (3) an seinen Platz. Fügen Sie warmes Wasser und 1 bis 2 Tropfen Spülmittel hinzu und lassen Sie den Mixer einige Sekunden lang mit hoher Geschwindigkeit laufen.



Sie können den Glasbehälter (3) und den Deckel im Geschirrspüler reinigen.

## 4 Reinigung und Wartung

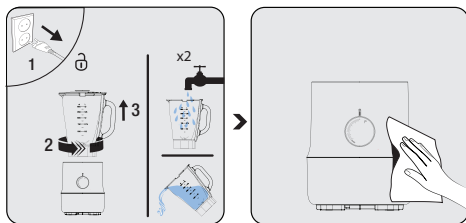

Ziehen Sie den Gerätnetzstecker. Nehmen Sie den Glasbehälter (3) aus der Motoreinheit (6) und spülen Sie ihn mit Wasser aus. Wiederholen Sie gegebenenfalls die gleichen Schritte.

Verwenden Sie zum Reinigen der Motoreinheit (6) ein weiches und feuchtes Tuch und eine milde Menge Reinigungsmittel.

### 4.2 Lagerung

- Wenn Sie beabsichtigen, das Gerät für längere Zeit nicht zu benutzen, bewahren Sie es sorgfältig auf.
- Ziehen Sie vor dem Lagern den Netzstecker.
- Bewahren Sie das Gerät an einem kühlen, trockenen Ort auf.
- Bewahren Sie das Gerät und sein Kabel außerhalb der Reichweite von Kindern auf.

### 4.3 Transport und Versand

- Tragen Sie das Gerät bei Transport und Versand in der Originalverpackung. Die Verpackung des Geräts schützt das Gerät vor physischen Schäden.
- Legen Sie keine schweren Gegenstände auf das Gerät oder seine Verpackung. Andernfalls kann das Gerät beschädigt werden.
- Wenn das Gerät fallen gelassen wird, kann es sein, dass das Gerät nicht funktioniert oder dauerhafte Schäden auftreten.

## 5 Informationen

### Technische Daten



Stromversorgung: 220-240 V~, 50-60 Hz  
Leistung: 800 W

Technische und optische Änderungen vorbehalten.

### Service und Ersatzteile

Unsere Geräte werden nach den neuesten technischen Erkenntnissen entwickelt, produziert und geprüft. Sollte trotzdem eine Störung auftreten, so bitten wir Sie, sich mit Ihrem Fachhändler bzw. mit der Verkaufsstelle in Verbindung zu setzen. Sollte dies nicht möglich sein, wenden Sie sich bitte an das BEKO GRUNDIG Service-Center unter folgenden Kontaktdaten:

Telefon: 0911 / 590 597 29  
(Montag bis Freitag von 08.00 bis 18.00 Uhr)  
Telefax: 0911 / 590 597 31  
E-Mail: [service@grundig.com](mailto:service@grundig.com)  
<http://www.grundig.com/de-de/support>

Unter den obengenannten Kontaktdaten erhalten Sie ebenfalls Auskunft über den Bezug möglicher Ersatz- und Zubehörteile.

### BEKO GRUNDIG Kundenberatungszentrum

#### Montag bis Freitag von 8.00 bis 18.00 Uhr

Deutschland : 0911 / 590 597 30

Österreich : 0820 / 220 33 22 \*

\* gebührenpflichtig (0,145 €/Min. aus dem Festnetz,  
Mobilfunk: max. 0,20 €/Min.)

Haben Sie Fragen?

Unser Kundenberatungszentrum steht Ihnen werktags stets von 8.00 – 18.00 Uhr zur Verfügung.

Sehr geehrte Kundin, sehr geehrter Kunde,

als Käufer eines Haushaltskleingerätes der Marke Beko stehen Ihnen die gesetzlichen Gewährleistungsrechte (Nachbesserung und Nacherfüllung) aus dem Kaufvertrag zu. Die Gewährleistung erfolgt für die Fehlerfreiheit bei Geräteübergabe entsprechend dem jeweiligen Stand der Technik. Über die Gewährleistung hinaus räumt Ihnen der Hersteller eine Garantie ein, diese schränkt die gesetzliche Gewährleistung – die für 24 Monate ab dem Kaufdatum gilt - nicht ein. Garantiert wird die Mängelbeseitigung durch Reparatur oder Austausch nach Wahl des Herstellers.

Sollte eine Störung an Ihrem Gerät auftreten, wenden Sie sich bitte an Ihren Fachhändler bzw. den Verkäufer. Dieser wird vor Ort das Gerät prüfen und den Kundenservice durchführen. Auch soweit Ansprüche aus der Herstellergarantie bestehen, werden diese nur durch den Verkäufer abgewickelt.

### **Die Garantiezeit beträgt 24 Monate ab Kaufdatum.**

#### **Bedingungen:**

1. Ein maschinell erstellter Original-Kaufbeleg liegt vor.
2. Das Gerät ist nur mit Original-Zubehör und Original-Ersatzteilen betrieben worden.
3. Die in der Gebrauchsanweisung erwähnten Wartungs- und Reinigungsarbeiten sind entsprechend ausgeführt worden.
4. Das Gerät wurde nicht geöffnet/zerlegt.
5. Bauteile, die einem gebrauchsbedingtem Verschleiß unterliegen, fallen nicht unter die Garantie
6. Ausgewechselte Teile werden Eigentum des Herstellers.
7. Ausgeschlossen von der Garantie sind die Mängel, die durch unsachgemäße Installation, z.B. Nichtbeachtung der VDE-Vorschriften; unsachgemäße Aufstellung, z.B. Nichtbeachtung der Einbau- oder Installationsvorschriften; äußere Einwirkung, z.B. Transportschäden, Beschädigung durch Stoß oder Schlag, Schäden durch Witterungseinflüsse, unsachgemäße Bedienung oder Beanspruchung, z.B. Nichtbeachtung der Gebrauchsanweisungen verursacht wurden.
8. Eine gewerbliche oder gleichzustellende Nutzung, z.B. in Hotels, Pensionen, Gaststätten, Arztpraxen oder Gemeinschaftsanlagen, gilt als eine nicht bestimmungsgemäße Benutzung, die die Garantie ausschließt.
9. Die Mängelbeseitigung verlängert die ursprüngliche Garantiezeit nicht.
10. Schadenersatzansprüche, auch hinsichtlich Folgeschäden, sind, soweit sie nicht auf Vorsatz oder grober Fahrlässigkeit beruhen, ausgeschlossen.
11. Der Anspruch auf Garantieleistung steht nur dem Erstkäufer zu und erlischt bei Weiterverkauf des Produktes durch den Erstkunden.
12. Die Garantie gilt für neue Produkte und nicht für Produkte, die als Gebrauchtgeräte verkauft worden sind und nicht für B-Ware.
13. Die Garantie ist nicht übertragbar.

**Diese Garantieusage ist nur gültig innerhalb der Bundesrepublik Deutschland**

Garantiebedingungen - Beko – Version Februar 2021

# Veillez d'abord lire ce manuel !

Cher client(e),

Merci d'avoir choisi un produit Beko. Nous aimerions que vous obteniez une efficacité optimale de ce produit de haute qualité qui a été fabriqué avec une technologie de pointe. Assurez-vous d'avoir bien lu et compris ce guide et la documentation complémentaire avant de les utiliser et conservez-les comme référence. Joignez ce guide à l'unité si vous le remettez à quelqu'un d'autre. Respectez tous les avertissements et informations contenues dans le présent document et suivez les instructions.

## Symboles et leurs significations

Ces symboles sont utilisés tout au long de ce guide :



Informations et recommandations importantes concernant l'utilisation de l'appareil.



Avertissements sur les dommages corporels ou matériels.



Convient pour le contact avec les denrées alimentaires.



Ne plongez jamais l'appareil, le câble d'alimentation ou la fiche dans de l'eau ou dans tout autre liquide.



Indice de protection contre les chocs électriques



Cet appareil a été fabriqué dans des installations modernes respectueuses de l'environnement sans nuire à la nature.

# 1 Instructions importantes en matière de sécurité et d'environnement

Cette section contient des instructions de sécurité visant à prévenir les dangers qui peuvent entraîner des blessures ou des dommages matériels.

Toute garantie est nulle si ces instructions ne sont pas suivies.

## 1.1 Sécurité générale

- Cet appareil est conforme aux normes internationales de sécurité.
- Cet appareil ne peut être utilisé par des personnes ayant des capacités physiques, perceptuelles ou mentales limitées ou par des personnes dont l'expérience et les connaissances sont insuffisantes que si elles sont surveillées ou si des instructions leur sont données sur fonctionnement de l'appareil et les risques qui peuvent en résulter. Les enfants ne doivent pas jouer avec l'appareil.
- N'utilisez pas l'appareil si le cordon d'alimentation ou la lame de l'appareil est endommagé(e). Contactez un centre de service agréé.
- Utilisez uniquement les pièces d'origine ou celles recommandées par le fabricant.

# 1 Instructions importantes en matière de sécurité et d'environnement

- Ne démontez pas l'appareil.
- N'utilisez pas l'appareil ni ses composants sur une surface chaude ou à proximité, et ne les déposez pas sur une telle surface.
- N'utilisez pas l'appareil pour des plats chauds.
- Pour des raisons de sécurité, l'appareil ne fonctionnera pas si vous laissez le couvercle ouvert.
- Votre alimentation secteur doit être conforme aux informations spécifiées sur la plaque signalétique.
- N'utilisez pas l'appareil avec une rallonge.
- Ne touchez pas la fiche de l'appareil lorsque vos mains sont humides ou mouillées.
- Ne débranchez pas l'appareil en tirant sur le cordon électrique.
- Avant de procéder au nettoyage, au retrait ou au montage d'accessoires, débranchez l'appareil et attendez qu'il s'arrête complètement.
- Pendant l'utilisation du récipient, durant le nettoyage ou lorsque vous touchez à mains nues la lame de hachage, la mauvaise utilisation peut entraîner de graves blessures. Manipulez avec



# 1 Instructions importantes en matière de sécurité et d'environnement

précaution la lame de hachage, et tâchez de la tenir sur sa partie en plastique.

- Ne touchez jamais les lames pendant l'utilisation de l'appareil. Une mauvaise utilisation peut causer un risque de blessure.
- Après le nettoyage, avant de mettre l'appareil sous tension ou d'assembler les pièces, séchez l'appareil et toutes ses pièces.
- Ne plongez jamais l'appareil, le câble d'alimentation ou la fiche dans de l'eau ou dans tout autre liquide.
- Si vous conservez les matériaux d'emballage, gardez-les hors de portée des enfants.
- Les enfants ne doivent pas utiliser l'appareil. Rangez l'appareil et son cordon hors de la portée des enfants.
- Utilisez toujours l'appareil sur une surface stable, plane, propre et sèche.
- Cet appareil est conçu pour être utilisé dans les maisons et les endroits similaires tels que :

# 1 Instructions importantes en matière de sécurité et d'environnement

- - les espaces de cuisine dans les boutiques, bureaux et autres environnements de travail,
- - les maisons de campagne, les chambres d'hôtel, de motel et d'autres types de résidence,
- - les chambres ou les salles de petit-déjeuner
- Afin d'éviter tout dommage, n'écrasez pas ou ne pliez pas le cordon d'alimentation et ne le frottez pas sur des arêtes vives. Tenez le cordon à l'écart des surfaces chaudes et des flammes nues.
- Avant d'utiliser l'appareil pour la première fois, nettoyez soigneusement toutes les parties qui entrent en contact avec les aliments. Veuillez consulter les détails complets dans la section «Nettoyage».
- Ne touchez pas les pièces mobiles de l'appareil. Ne fixez pas ou ne retirez pas les pièces avant l'arrêt complet de l'appareil.

## 1.2 Conformité avec la directive DEEE et mise au rebut des déchets:

Ce produit est conforme à la directive DEEE (2012/19/UE) de l'Union européenne. Ce produit porte un symbole de classification pour la mise

# 1 Instructions importantes en matière de sécurité et d'environnement

au rebut des équipements électriques et électroniques (DEEE).



Ce symbole indique que ce produit ne doit pas être jeté avec les déchets ménagers à la fin de sa vie utile. Les appareils usagés doivent être retournés au point de collecte officiel destiné au recyclage des appareils électriques et électroniques.

Pour trouver ces systèmes de collecte, veuillez contacter les autorités locales ou le détaillant auprès duquel vous avez acheté le produit. Chaque ménage joue un rôle important dans la récupération et le recyclage des appareils ménagers usagés. L'élimination appropriée des appareils usagés aide à prévenir les conséquences négatives potentielles pour l'environnement et la santé humaine.

## 1.3 Conformité avec la directive LdSD :

L'appareil que vous avez acheté est conforme à la directive LdSD (2011/65/UE) de l'Union européenne. Il ne comporte pas les matériels dangereux et interdits mentionnés dans la directive.

## 1.4 Informations sur l'emballage



L'emballage de l'appareil a été fabriqué à partir de matériaux recyclables, conformément à la législation nationale. Évitez de mettre les déchets d'emballage au rebut avec les ordures ménagères ou d'autres déchets ; déposez-les dans les points

de collecte dédiés désignés par les autorités locales.

## 1.5 Comment économiser de l'énergie

Avant d'ajouter des aliments solides dans l'appareil, coupez-les en petits morceaux comme indiqué dans le manuel. Suivez les autres instructions et durées indiquées dans le manuel. S'il s'applique à l'aliment à préparer, sélectionnez des niveaux de vitesse inférieurs. Éteignez et débranchez l'appareil après utilisation.

## 2 Votre mixeur

### 2.1 Vue d'ensemble

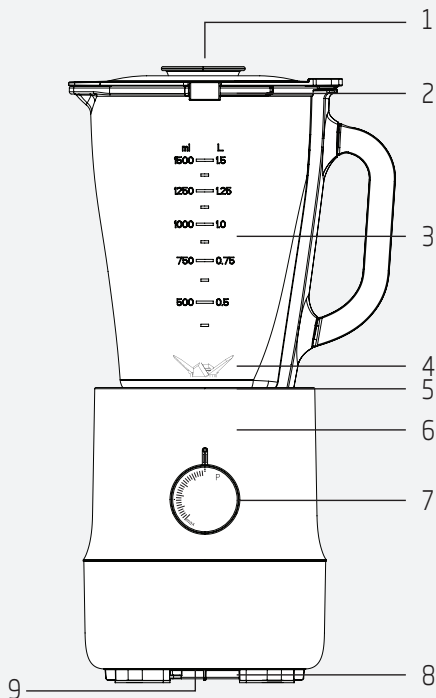

Les valeurs fournies avec l'appareil ou les documents qui l'accompagnent sont des valeurs de laboratoire conformes aux normes respectives. Ces valeurs peuvent varier en fonction de l'utilisation et des conditions ambiantes.

## 2 Votre mixeur

1. Bouchon doseur
2. Couvercle
3. Récipient en verre
4. Lame de hachage
5. Anneau en silicone
6. Bloc moteur
7. Bouton de réglage de la vitesse
8. Base antidérapante
9. Enroulement de câble (sous l'appareil)

### Données techniques

**Tension** : 220-240 V~, 50-60 Hz

**Puissance** : 800 W

**Classe d'isolation** : II

Le fabricant se réserve le droit d'apporter des modifications techniques et de conception.

## 3 Fonctionnement

### 3.1 Utilisation prévue

Cet appareil est destiné à un usage domestique uniquement ; il ne convient pas à un usage professionnel.

L'appareil est conçu pour hacher les petits aliments solides (par exemple, l'oignon, la pomme de terre, la carotte) et les fruits (par exemple, les fraises, la banane).

### 3.2 Première mise en service

Nettoyez les pièces de l'appareil avant la première utilisation (voir 3.1).

### 3.3 Démarrage

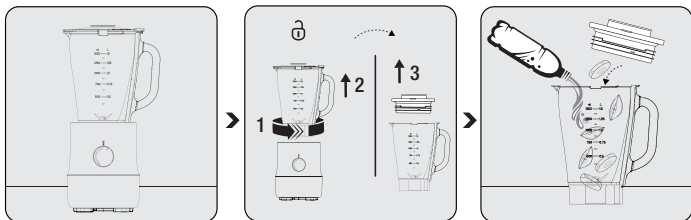

Placez l'appareil sur une surface fixe et plane.

Pour retirer le récipient en verre (3) du bloc moteur (6), tournez-le vers le symbole « @ » et retirez-le. Placez le récipient en verre (3) sur une surface plane, tournez et soulevez le couvercle (2) dans le sens des aiguilles d'une montre pour l'ouvrir.

Placez les ingrédients que vous souhaitez préparer dans le récipient en verre (3) et fermez le couvercle (2).



#### AVERTISSEMENT :

- Ne faites pas fonctionner l'appareil à vide ou sans couvercle.
- Évitez de toucher le cordon d'alimentation avec des mains nues.
- Pour des raisons de sécurité, l'appareil ne fonctionnera pas si vous laissez le couvercle ouvert.

### 3 Fonctionnement

i

- Dans vos mélanges de lait et de fruits (fraise, banane, etc.), remplissez le lait jusqu'à un maximum de 1 000 ml. Sinon, des débordements ou des fuites peuvent se produire pendant le processus.
- Ne broyez pas les fruits secs tels que les amandes et les noisettes avec l'appareil.
- Vous pouvez utiliser l'appareil pour transformer les aliments dont la température maximale est de 40 °C.
- N'insérez aucun objet dans le récipient en verre (3) pendant que l'appareil fonctionne.
- Utilisez l'orifice du bouchon doseur (1) pour ajouter des éléments dans le récipient en verre pendant le processus de mélange.



**AVERTISSEMENT :** Ne videz pas le récipient en verre (3) avant l'arrêt complet de la lame de hachage (4).



Placez le récipient en verre (3) sur le bloc moteur (6) en position verticale, tournez-le vers le symbole « 0 » pour le verrouiller à sa place.

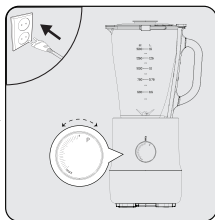

Branchez l'appareil à la prise et démarrez en sélectionnant le niveau de vitesse (7).

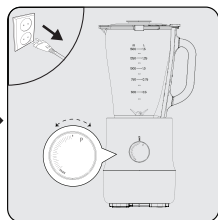

Lorsque le mélange est terminé, tournez le bouton de réglage de la vitesse (7) sur la position « 0 » et retirez la fiche de la prise.

## 3 Fonctionnement

### 3.4 Broyage des glaces



#### AVERTISSEMENTS :

- Ajoutez de l'eau dans le récipient en verre (3) pour briser la glace dans l'appareil.
- Pour transformer la glace concassée, nous recommandons d'ajouter trois quarts de glace et 15 ml d'eau potable froide dans le récipient

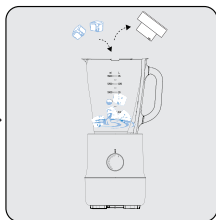
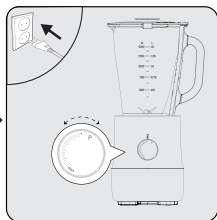
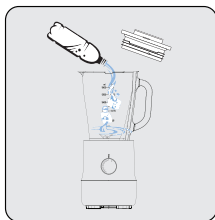

Après avoir versé 15 ml d'eau dans le récipient en verre (3), ajoutez 3/4 de glace.

Branchez l'appareil à la prise et démarrez en sélectionnant le niveau de vitesse (7).

Pour ajouter de la glace pendant le fonctionnement, ouvrez le bouchon doseur (1) et ajoutez des glaçons.



## 3 Fonctionnement

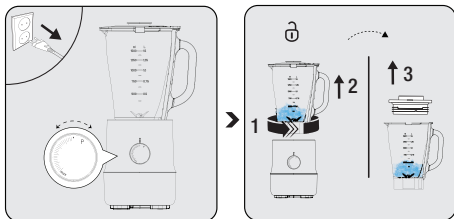

Lorsque le mélange est terminé, tournez le bouton de réglage de la vitesse (7) sur la position « 0 » et retirez la fiche de la prise.

Pour retirer le récipient en verre (3) du bloc moteur (6), tournez-le vers le symbole « Ⓢ » et retirez-le. Placez le récipient (3) sur une surface plane, ensuite tournez et soulevez le couvercle (2) dans le sens horaire pour l'ouvrir.

### 3.5 Position « P »

Le processus visant à faire fonctionner l'appareil de 1 à 2 secondes lorsque le bouton de réglage de la vitesse (7) est en position « P » est appelé « PULSE ».

Pour effectuer un mélange à grande vitesse avec des courses courtes, maintenez le bouton de réglage de la vitesse (7) à la position « P ». Lorsque vous relâchez ce bouton, le bouton de réglage de la vitesse (7) revient automatiquement à la position « ARRÊT » et l'appareil s'arrête progressivement.

### 3.6 Conseils pour mélanger

1. Pour ajouter des glaçons aux mélanges pendant que le mixeur est en marche, ajoutez un glaçon à la fois en retirant le bouchon doseur (1). Pour que le mixeur mélange correctement les glaçons, attendez quelques secondes avant d'ajouter le glaçon suivant.

### 3 Fonctionnement

2. Pour ajouter des aliments, retirez le bouchon doseur (1) et insérez les ingrédients par le trou. Prenez le soin de couper les aliments à une taille comprise entre 2 à 5 cm pour qu'ils puissent passer par le trou. Remettez le bouchon (1) en place lorsque vous avez fini d'ajouter des ingrédients.
3. Lorsque vous mixez des aliments solides comme des légumes crus, de la viande cuite ou crue et des fruits, coupez toujours ces produits en morceaux de 2 à 5 cm avant de les mettre dans le récipient en verre (3). Ne mettez pas plus de 2 morceaux d'aliment à la fois dans le mixeur. Cela permettra d'accélérer le mélange et de réduire l'abrasion des lames du mélangeur (8).
4. Sauf indication contraire dans la recette, ajoutez toujours l'ingrédient liquide dans le récipient en verre (3) en premier.
5. Pour mixer une boisson, mettez tous les ingrédients en même temps dans le récipient en verre (3).
6. Évitez de mixer trop longtemps. Il suffit généralement de mixer pendant quelques secondes.
7. Lorsque vous mixez les aliments trop longtemps, cela les transforme en purée.

## 4 Nettoyage et entretien

### 4.1 Nettoyage

#### AVERTISSEMENTS :

- N'utilisez jamais d'essence, de solvants, de nettoyeurs abrasifs, d'objets métalliques ou de brosses dures pour nettoyer l'appareil.
- Faites attention lorsque vous nettoyez l'unité de lame de hachage. La lame de hachage (9) est tranchante. Essayez de ne pas la tenir du côté de la lame et ne la plongez pas dans l'eau.
- Ne nettoyez jamais les lames à mains nues.
- Nettoyez le mixeur de table après chaque utilisation. Ne laissez pas de résidus d'aliments sécher sur ou dans le mixeur. Si cela arrive, il sera plus difficile de le nettoyer.
- N'utilisez pas de l'eau bouillante. Les roulements de l'ensemble lame sont dotés d'un élément de lubrification à longue durée de vie. L'utilisation de l'eau bouillante endommage ces roulements et réduit la durée de vie du mixeur.

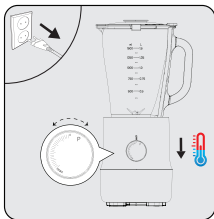

Éteignez l'appareil et débranchez-le. Patientez afin de permettre à l'appareil de refroidir.



Retirez le récipient en verre (3) du bloc moteur (6). Rincez à l'eau pour nettoyer les gros résidus d'aliments qui peuvent s'accumuler dans le récipient.

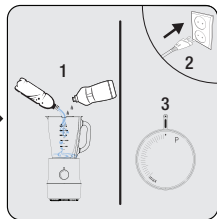

Placez le récipient en verre (3) à son emplacement. Ajoutez de l'eau chaude et 1 à 1 ½ unité de détergent liquide et faites fonctionner le mixeur à grande vitesse pendant quelques secondes.

## 4 Nettoyage et entretien



Vous pouvez laver le récipient en verre (3) et les couvercles dans le lave-vaisselle.

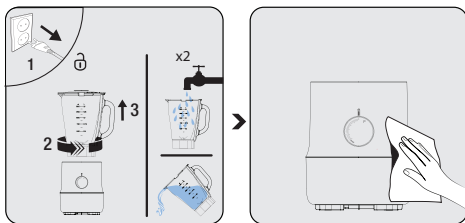

Débranchez l'appareil. Retirez le récipient en verre (3) du bloc moteur (6) et rincez-le à l'eau. Si nécessaire, répétez les mêmes étapes.

Utilisez un chiffon doux et humide et une petite quantité de produit de nettoyage pour nettoyer le bloc moteur (6).

### 4.2 Stockage

- Si vous ne comptez pas utiliser votre appareil pendant un certain temps, veuillez le ranger soigneusement.
- Débranchez l'appareil avant de le ranger.
- Conservez l'appareil dans un endroit frais et sec.
- Rangez l'appareil et son cordon hors de la portée des enfants.

### 4.3 Transport et livraison

- Lors du transport et de la livraison, emportez l'appareil dans son emballage d'origine. L'emballage de l'appareil le protège des dommages physiques.
- Ne placez pas de lourdes charges sur l'appareil ou sur l'emballage. Sinon l'appareil pourrait s'abîmer.
- Si l'appareil tombe, il peut ne plus fonctionner ou subir des dommages permanents.

# ¡Por favor, lea esta guía primero!

Estimado cliente,

Gracias por elegir un producto BEKO. Nos gustaría que sacara el máximo provecho de este producto de alta calidad que ha sido fabricado con tecnología punta. Por favor, asegúrese de leer y entender completamente esta guía y la documentación complementaria antes de usarla y guárdela como referencia. Entregue esta guía junto al aparato si se entrega o vende a otra persona. Observe todas las advertencias e información aquí contenidas y siga las instrucciones.

## Símbolos y sus significados

Estos símbolos se utilizan a lo largo de esta guía:

	Información importante y recomendaciones sobre el uso del aparato.
--	--

	Advertencias sobre lesiones personales o daños a la propiedad.
--	--

	Suitable para el contacto con los alimentos.
--	--

	No coloque el aparato, el cable de alimentación o el enchufe en agua corriente ni en otros líquidos.
---	--

	Índice de protección contra descargas eléctricas
--	--



Este producto ha sido fabricado en plantas modernas respetuosas con el medio ambiente y sin dañar la naturaleza.

# **1 Instrucciones importantes sobre seguridad y medio ambiente**

Esta sección contiene instrucciones de seguridad para evitar peligros que puedan provocar lesiones o daños materiales.

Cualquier garantía se anula si no se siguen estas instrucciones.

## **1.1 Seguridad general**

- Este aparato cumple con las normas de seguridad internacionales.
- Es posible que el aparato sea utilizado por personas con limitadas capacidades físicas, perceptivas o mentales o personas con falta de experiencia y con conocimiento inadecuado con tal de que estén supervisados o que hayan tenido las instrucciones sobre la operación de el aparato y entiendan los riesgos que se pueden encontrar. Los niños no deben jugar con el aparato.
- No utilice el aparato si el cable de alimentación, el aparato o la cuchilla de aparato están dañados. Póngase en contacto con el servicio autorizado.
- Utilice únicamente las piezas originales o las recomendadas por el fabricante.

## **1 Instrucciones importantes sobre seguridad y medio ambiente**

- No desmonte el aparato.
- No utilice el aparato o sus componentes sobre o cerca de superficies calientes o no los ponga sobre dichas superficies.
- No utilice el aparato para comidas calientes.
- Por razones de seguridad, el producto no se debe operar en caso de que usted deje la cubierta abierta.
- El suministro de energía eléctrica debe estar en línea con la información especificada en la etiqueta de tipo.
- No utilice este aparato con un cable alargador.
- No toque el enchufe del aparato con las manos húmedas o mojadas.
- No desenchufe el aparato tirando del cable.
- Antes de limpiar, desmontar o montar accesorios, desenchufe el aparato y espere hasta que se detenga por completo.
- Al vaciar el recipiente, durante la limpieza y al tocar la cuchilla de corte con las manos es posible que se produzcan lesiones graves. Maneje la cuchilla

# 1 Instrucciones importantes sobre seguridad y medio ambiente

con cuidado, intentando sujetarla sólo por su parte plástica.

- Nunca toque las cuchillas mientras utiliza el aparato. Existe el riesgo de lesiones debido al uso indebido.
- Tras la limpieza, antes del encendido o del montaje de las piezas, seque el aparato y todas sus partes.
- No coloque el aparato, el cable de alimentación o el enchufe en agua corriente ni en otros líquidos.
- Si guarda el material de embalaje, manténgalo fuera del alcance de los niños.
- Los niños no deben utilizar el aparato. Almacene el aparato y su cable fuera del alcance de los niños.
- Siempre use el aparato en una superficie estable, plana, limpia, seque la superficie.
- Este aparato está destinado para usos domésticos y similares como en:
  - zonas de cocina de personal en tiendas, oficinas y/u otros entornos laborales;
  - granjas, clientes en hoteles, moteles y otros entornos de tipo residencial;



# 1 Instrucciones importantes sobre seguridad y medio ambiente

- entornos de hospedaje en régimen de alojamiento y desayuno.

- No apriete ni doble el cable de alimentación y no lo roce con bordes afilados para evitar cualquier daño. Mantenga el cable alejado de superficies calientes y llamas.
- Antes de utilizar el aparato por primera vez, limpie con cuidado todas las piezas que entren en contacto con los alimentos. Por favor, vea detalles mostradas en sección "Limpieza".
- No toque ninguna parte que mueve del aparato. No coloque ni retire las piezas hasta que el aparato se detenga por completo.

## 1.2 Cumplimiento de la Directiva WEEE y eliminación de residuos

Este aparato cumple con la Directiva WEEE (RAEE) de la UE (2012/19/EU). Este producto tiene un símbolo de clasificación para residuos de equipos eléctricos y electrónicos (WEEE).



Este símbolo indica que este producto no debe desecharse junto con otros desechos domésticos al final de su vida útil. El dispositivo usado debe devolverse a un punto de recolección oficial para el reciclaje de dispositivos eléctricos y electrónicos. Para encontrar estos sistemas de recogida, por favor, póngase

# 1 Instrucciones importantes sobre seguridad y medio ambiente

en contacto con las autoridades locales o con el distribuidor donde se compró el producto. Cada hogar desempeña un papel importante en la recuperación y reciclaje de electrodomésticos viejos. La eliminación adecuada de los electrodomésticos usados ayuda a prevenir posibles consecuencias negativas para el medio ambiente y la salud humana.

## 1.3 Cumplimiento de la Directiva RoHS

El producto que ha adquirido es conforme con la Directiva RoHS de UE sobre la restricción de sustancias peligrosas (2011/65/EU). No contiene materiales nocivos y prohibidos especificados en la Directiva.

## 1.4 Información sobre el paquete



El embalaje del producto está hecho de materiales reciclables, de acuerdo con la legislación nacional. No deseche los residuos del embalaje junto con la basura doméstica o con otros residuos, deséchelos en las zonas de recogida para embalajes especificadas por las autoridades locales.

## 1.4 ¿Qué hacer para ahorrar energía?

Antes de añadir alimentos sólidos al aparato, córtelos en trozos pequeños como se indica en el manual. Siga las otras instrucciones y duraciones especificadas en el manual. Seleccione niveles de velocidad más bajos si es aplicable a los alimentos que se van a preparar. Apague y desenchufe el aparato después de usarlo.

## 2 Su Batidora

### 2.1 Descripción general

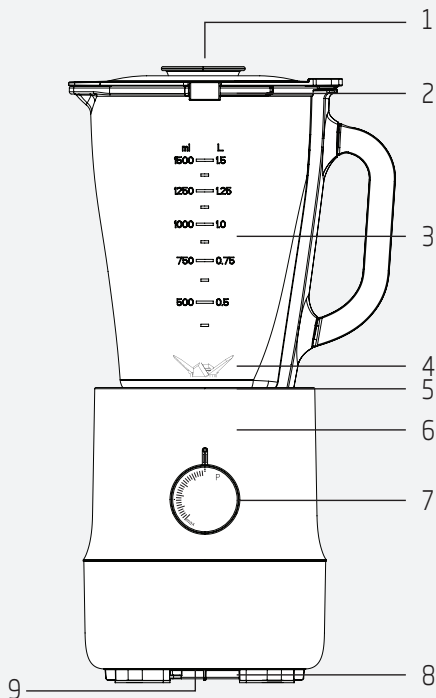

Los valores indicados en el aparato o en la documentación que lo acompaña, son lecturas de laboratorio de acuerdo con la correspondiente normativa. Estos valores pueden variar según el uso y las condiciones ambientales.

## 2 Su Batidora

1. Taza medidora
2. Tapa
3. Contenedor de vidrio
4. Cuchilla de picado
5. Anillo de silicona
6. Unidad de motor
7. Botón de ajuste de velocidad
8. Base antideslizante
9. Envoltura de cables (debajo de aparato)

### Datos técnicos

**Voltaje:** 220-240 V~, 50-60 Hz

**Potencia:** 800 W

**Clase de aislamiento:** II

Se reservan los derechos para realizar cambios técnicos y de diseño.

## 3 Funcionamiento

### 3.1 Uso previsto

El aparato está destinado al uso doméstico y no es adecuado para el uso profesional.

El aparato está diseñado para picar pequeñas piezas de alimentos sólidos (por ejemplo, cebolla, patata, zanahoria) y frutas (por ejemplo, Frambuesas, plátano).

### 3.2 Primera operación

Antes de primera operación limpie todas las piezas del aparato (vea 3.1)

### 3.3 Puesta en marcha

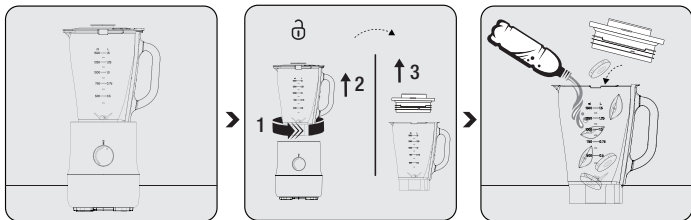

Ponga el aparato sobre una superficie fija y plana.

Para quitar el contenedor de vidrio (3) de la unidad de motor (6), gírelo hacia el símbolo “⊕” y extráigalo. Ponga el recipiente de vidrio (3) en una superficie plana y gire y levante la tapa (2) en sentido horario para abrirla.

Ponga en el recipiente de vidrio (3) los ingredientes que desea preparar y cierre la tapa (2).

### 3 Funcionamiento



#### ADVERTENCIA:

- No opere el aparato sin ningún ingrediente o sin la tapa.
- No toque las cuchillas con las manos desnudas.
- Por razones de seguridad, el producto no se debe operar en caso de que usted deje la cubierta abierta.



- Para las mezclas de leche con frutas (fresa, plátano, etc.), llene la leche hasta alcanzar un máximo de 1000 ml. En caso contrario, se pueden producir desbordamientos o fugas durante el proceso.
- Evite triturar los frutos secos, como almendras y avellanas, en el aparato.
- Se pueden procesar alimentos a una temperatura máxima de 40°C en el aparato.
- No inserte ningún objeto en el recipiente de vidrio (3) mientras el aparato funcione.
- Durante el proceso de mezclado, utilice la tapa de medición (1) para añadir material al recipiente de vidrio.



**ADVERTENCIA:** No quite el material del recipiente de vidrio (3) antes de que la cuchilla de corte (4) se detenga por completo.

### 3 Funcionamiento

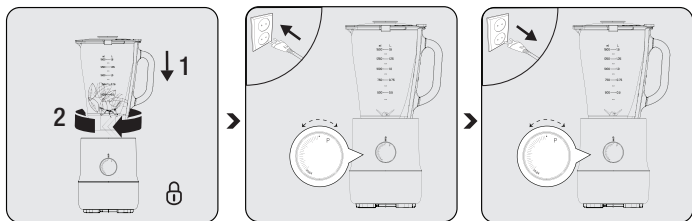

Ponga el recipiente de vidrio (3) a la unidad de motor (6) en posición vertical y para bloquearlo en su lugar, gírelo hacia el símbolo "⊗".

Enchufe el aparato y empiece a funcionar seleccionando el nivel de velocidad (7).

Una vez terminada la mezcla, gire el botón de ajuste de la velocidad (7) a la posición "0" y retire el enchufe del aparato.

#### 3.4 Triturar el hielo

##### ADVERTENCIAS:



- Agregue agua al recipiente de vidrio (3) para romper el hielo en el aparato.
- Si desea procesar hielo picado, se aconseja añadir al recipiente tres cuartos de hielo y 15 ml de agua potable fría.

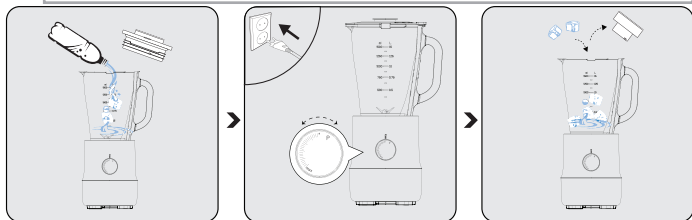

Después de añadir 15 ml de agua en el recipiente de vidrio (3), añada 3/4 de hielo.

Enchufe el aparato y empiece a funcionar seleccionando el nivel de velocidad (7).

Si desea añadir más hielo durante el funcionamiento, abra el tapón de medición (1) y añada cubitos de hielo.

### 3 Funcionamiento

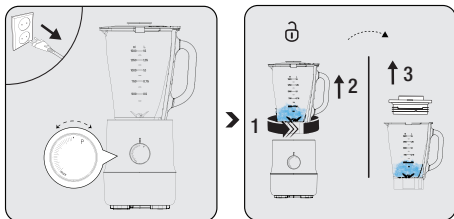

Una vez terminada la mezcla, gire el botón de ajuste de la velocidad (7) a la posición "0" y retire el enchufe del aparato.

Para quitar el contenedor de vidrio (3) de la unidad de motor (6), gírelo hacia el símbolo "⊕" y extráigalo. Ponga el recipiente (3) en una superficie plana y gire y levante la tapa (2) en sentido horario para abrirla.

#### 3.5 Posición "P"

Se llama "PULSO" al proceso de funcionamiento de 1-2 segundos en la posición "P" del botón de ajuste de la velocidad (7).

Para una mezcla de alta velocidad con golpes cortos, mantenga la perilla de ajuste de la velocidad (7) en la posición "P". Cuando suelte el botón, la perilla de ajuste de velocidad (7) vuelve a la posición "OFF/APAGADA" de forma automática y el aparato comienza a detenerse.

#### 3.6 Receta

Con el fin de obtener un buen rendimiento de picado, la cantidad de alimentos introducidos en la cámara y el tamaño de los alimentos deben seleccionarse de forma adecuada. A continuación se muestra un ejemplo para zanahorias y verduras similares. La cantidad de alimentos puede variar en función del tipo de alimento, por ello se recomienda colocar adecuadamente los alimentos en la cámara.



### 3 Funcionamiento

TIPO DE ALIMENTO	SPEC	PESO	VELOCIDAD	TIEMPO
Zanahoria (manzana, pera, etc.)	Corte en 15mm*15mm*15mm	Zanahoria: 900g Agua: 600g	Alta velocidad.	30s

#### 3.7 Consejos para mezclar

1. Para agregar cubos de hielo a las mezclas mientras la batidora está en funcionamiento, eche un cubito de hielo cada vez retirando la tapa medidora (1). Para que la batidora mezcle bien el hielo, espere unos segundos antes de añadir el siguiente cubito.
2. Para agregar más alimentos, quite la tapa de medición (1) e introduzca los ingredientes por el agujero. Asegúrese de que los alimentos estén cortados a un tamaño de 2-5 cm para que quepan por el agujero. Vuelva a colocar la tapa (1) al terminar de añadir los ingredientes.
3. Al mezclar alimentos sólidos como verduras crudas, carne cocida o cruda y frutas, siempre corte dichos materiales en pedazos de 2 a 5 cm de largo antes de ponerlos en el recipiente de vidrio (3). No ponga más de 2 unidades de estos alimentos de una sola vez en la batidora. Esto acelerará el proceso de batido y disminuirá la abrasión de las cuchillas de la batidora (8).
4. Siempre añada primero el ingrediente líquido en el recipiente de cristal (3), a menos que se indique lo contrario en la receta.
5. Para batir una bebida, ponga todos los ingredientes en el recipiente de cristal (3) a la vez.
6. Evite mezclar demasiado. Suele bastar con mezclar durante unos segundos.
7. Mezclar demasiado convierte los alimentos en puré.

## 4 Limpieza y mantenimiento

### 4.1 Limpieza

#### ADVERTENCIAS:

- No utilice nunca gasolina, disolvente, limpiadores abrasivos, objetos metálicos o cepillos duros para limpiar el aparato.
- Preste atención al limpiar la unidad de cuchillas de corte. La cuchilla de corte (9) está afilada. Procure no cogerla por el lado de la cuchilla y no la sumerja en agua.
- Nunca limpie las cuchillas con las manos desnudas.
- Limpie la batidora de mesa tras cada uso. No permita que los restos de comida se sequen sobre o dentro de la batidora. De lo contrario, será más difícil limpiarla.
- No utilice agua hirviendo. Los rodamientos del conjunto de cuchillas tienen una lubricación permanente. El uso de agua hirviendo perjudica estos rodamientos y acorta la vida útil de la batidora.



## 4 Limpieza y mantenimiento

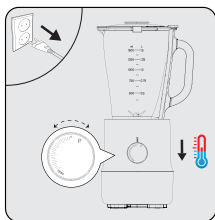

Apague y desconecte el aparato. Espere a que el aparato se enfríe.

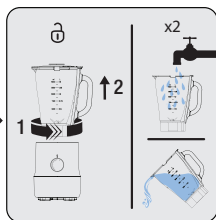

Extraiga el recipiente de vidrio (3) de la unidad motora (6). Enjuague con agua para limpiar los residuos grandes de alimentos que pueden acumularse en el recipiente.

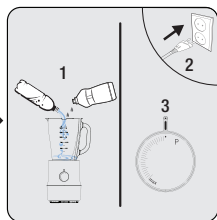

Coloque el recipiente de vidrio (3) en su lugar. Agregue agua tibia y de 1 a 1 ½ unidad de detergente líquido y opere la batidora en alta velocidad durante algunos segundos.



Puede lavar el recipiente de vidrio (3) y las tapas en el lavavajillas.

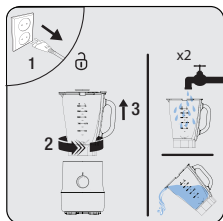

Desenchufe el aparato. Extraiga el recipiente de vidrio (3) de la unidad motora (6) y enjuáguelo con agua. Si es necesario, repita los mismos pasos.

Para limpiar la unidad motora (6), utilice un paño suave y húmedo y una cantidad moderada de producto de limpieza.

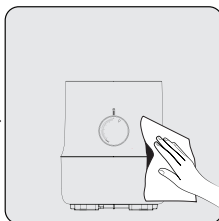

## **4 Limpieza y mantenimiento**

### **4.2 Almacenamiento**

- Si no va a utilizar el aparato durante un periodo prolongado de tiempo, guárdelo cuidadosamente.
- Desenchufe el aparato antes de almacenarlo.
- Guarde el aparato en un lugar fresco y seco.
- Almacene el aparato y su cable fuera del alcance de los niños.

### **4.3 Transporte y envío**

- Durante el transporte y el envío, lleve el aparato con su embalaje original. El embalaje del aparato protegerá el aparato contra daños físicos.
- No coloque objetos pesados sobre el aparato o su embalaje. De lo contrario, el aparato puede resultar dañado.
- Si el aparato se cae, es posible que no funcione o que se produzcan daños permanentes.



**Contacto para asistencia técnica:  
902 877 665/ 932 992 581**

#### CONDICIONES DE GARANTIA - ESPAÑA

El presente certificado cubre la garantía de reparación de su electrodoméstico durante dos años, a partir de la fecha de venta, contra todo defecto de funcionamiento proveniente de fabricación o materiales; o de sustitución del aparato, salvo que una de estas opciones resulte imposible o desproporcionada respecto de la otra. Cuando usted detecte un defecto o anomalía en el aparato contacte de forma inmediata con nosotros, un plazo de dos meses es el límite para informarnos de la falta de conformidad. El cargo de desplazamiento está incluido en la reparación, excepto para pequeños electrodomésticos que pueden ser transportados al taller del servicio oficial de la marca. En caso de sustitución, el plazo de garantía se suspende y el nuevo aparato mantendrá el periodo de vigencia del aparato sustituido, y como mínimo 6 meses de garantía.

La presente garantía sólo será válida si se presenta factura, ticket de compra o el albarán de entrega del producto correspondiente si éste fuera posterior a la fecha de factura. La presente garantía es válida en el territorio español y portugués para los aparatos distribuidos por Beko Electronics España S.L.. La garantía sólo tendrá validez sobre el primer comprador o adquiriente del producto. La garantía será válida para aparatos adecuados a las condiciones climáticas y medioambientales en que estén ubicados.

#### EXCLUSIONES DE LA GARANTIA

El coste de la reparación será a cargo del usuario en los siguientes casos:

- Los aparatos utilizados para uso profesional o no exclusivamente doméstico, en establecimientos públicos, industriales o comerciales.
- Los aparatos desmontados o manipulados por personas ajenas a los servicios técnicos expresamente autorizados.
- Las instalaciones, transporte, sustitución de aparatos, puestas en marcha, cambio de sentido de puertas.
- Intervenciones de mantenimiento o de información sobre el uso de los aparatos.
- Cambio de inyectores en aparatos de gas.
- Las averías provocadas por falta de mantenimiento o limpieza o aquellas provocadas por un uso indebido, sobrecarga, abandono o de manera no conforme a las instrucciones de uso o de instalación de los aparatos.
- Las averías producidas por causas fortuitas, siniestros de fuerza mayor o derivados de instalación incorrecta y en general, averías por causas ajenas al propio aparato.
- Las averías provocadas por conexiones que puedan presentar fluctuaciones, irregularidades o falta de uniformidad en el suministro, por ejemplo: suministro de agua impulsado por grupos de presión, energía solar, energía eólica, generadores eléctricos, u otro tipo de suministro no normalizado.
- La sustitución de materiales rotos o deteriorados por desgaste o uso normal del aparato tales como juntas, plásticos, gomas, correas, cristales, escobillas, bombillas, asas, tiradores, tapas de quemadores, filtros, rejillas, ánodos de sacrificio (magnesio o similares) de calentadores o calderas, etc.
- Los aparatos que presenten oxidación, o daños por corrosión en esmaltes o pinturas, que puedan ser provocados por efectos químicos o electroquímicos del agua o cualquier otra sustancia, o aceleradas por circunstancias ambientales o climáticas no propicias.
- Defectos estéticos en serigrafía o pintura.
- Los daños de transporte o manipulación, golpes, etc.
- Los aparatos deben instalarse de forma accesible para su reparación, debiendo asumir el usuario los costes necesarios para el acceso al aparato para su reparación y sustitución.

La presente garantía no afecta a los derechos de que dispone el consumidor conforme a lo previsto en el Real Decreto 1/2007, de 16 de noviembre, por el que se aprueba el texto refundido de la Ley General para la Defensa de los Consumidores y Usuarios y otras leyes complementarias, y la Ley 3/2014 que la modifica.

El Servicio Oficial de Asistencia Técnica resolverá cualquier incidencia que pudiera precisarse su electrodoméstico siempre que el aparato esté instalado de forma accesible.

Para asegurarse que su electrodoméstico va a ser intervenido por un técnico oficial autorizado, rogamos solicite el carnet avalado por ANFEL (Asociación Nacional de Fabricantes de Electrodomésticos) a nuestros técnicos.

Las marcas BEKO, ALTUS, ARDEM, BLOMBERG, NORTLINE y GRUNDIG se distribuyen por Beko Electronics España S.L.

#### DATOS APARATO (a rellenar por el Distribuidor):

Titular:		Sello Establecimiento:
Modelo:	Núm. serie:	
Establecimiento:	Fecha de compra:	

**El garante e importador de su electrodoméstico es: BEKO ELECTRONICS ESPAÑA S.L. Calle Provenza nº 388 3º Barcelona 08025, España. El producto ha sido fabricado por ARÇELIK A.S (Arçelik A.S.Sütlüce Karaağaç Cad. No:2-6 34445 Beyoğlu, Istanbul, Turkey).**

**Conózcanos mejor en nuestra página: [www.beko.es](http://www.beko.es). Conserve este documento, es importante para usted.**



**Contacte a assistência técnica:  
00351 225191300/  
00351 225191309**

#### **CONDIÇÕES DE GARANTIA - PORTUGAL**

Este certificado cobre a garantia de reparação do seu eletrodoméstico por dois anos a contar da data de compra, contra defeitos de funcionamento provenientes do fabrico ou dos materiais; ou de substituição do dispositivo, a menos que uma dessas opções seja impossível ou desproporcionada em relação à outra. Quando detetar um defeito ou anomalia no aparelho entre imediatamente em contacto connosco, existe um prazo limite de dois meses para nos informar sobre a falta de conformidade. O valor da deslocação está incluído na reparação, com exceção de pequenos aparelhos que podem ser transportados para a oficina do serviço oficial da marca. Em caso de substituição, o período de garantia fica suspenso e o aparelho irá manter o prazo de validade do aparelho substituído e no mínimo 6 meses de garantia.

Esta garantia só será válida se a fatura, recibo de venda ou a entrega do produto em questão for posterior à data da fatura. Esta garantia é válida em território espanhol e português para aparelhos distribuído pela Beko Electronics Espanha SL. A garantia só é válida para o primeiro comprador ou adquirente do produto. A garantia é válida para dispositivos adaptados às condições climáticas e ambientais em que se situam.

#### **EXCLUSÕES DA GARANTIA**

O custo da reparação será pago pelo utilizador nos seguintes casos:

- Aparelhos utilizados para uso profissional ou não exclusivamente doméstico, em estabelecimentos comerciais, industriais ou públicos.
- O equipamento desmontado ou adulterado por alguém que não seja expressamente autorizado pelos serviços técnicos.
- A instalação, transporte, substituição de equipamento, colocação em funcionamento, alteração do sentido das portas.
- Intervenções de manutenção ou informações sobre a utilização dos aparelhos.
- Alteração de injetores em aparelhos a gás.
- As avarias causadas pela falta de manutenção ou limpeza, ou aquelas causadas por um uso inadequado, sobrecarga, abandono ou de forma a não respeitar as instruções de uso ou instalação dos aparelhos.
- As avarias provocadas por causas acidentais, sinistros de força maior ou resultantes de instalação inadequada em geral, avarias por razões não relacionadas com o produto.
- As avarias causadas por ligações que podem apresentar flutuações, irregularidades ou falta de uniformidade no fornecimento, por exemplo: abastecimento de água, impulsionado por pressão, energia solar, energia eólica, geradores de energia elétrica ou outro tipo de fornecimento não-padrão.
- Os materiais quebrados ou danificados por desgaste ou uso normal do aparelho tais como juntas, plásticos, borracha, correias, vidros, pincéis, lâmpadas, asas, puxadores, tampas de queimadores, filtros, grades, etc.
- Os aparelhos que apresentem oxidação, ou danos por corrosão em esmaltes ou tintas, que possam ter sido causados por efeitos químicos ou eletroquímicos da água ou de qualquer outra substância, ou aceleradas por circunstâncias ambientais ou climáticas não propícias.
- Defeitos estéticos em serigrafia ou pintura.
- Os danos causados por transporte ou manuseio, colisões, etc.
- Os aparelhos devem ser instalados de forma acessível em caso de reparação e o utilizador deve assumir os custos necessários para aceder ao aparelho para reparação e substituição.

As marcas BEKO, ALTUS, ARDEM, BLOMBERG, NORTLINE e GRUNDIG são distribuídas por Beko Electronics Espanha S.L.

#### **DADOS DO APARELHO (a ser preenchido pelo Distribuidor):**

Detentor:		Carimbo do estabelecimento:
Modelo:	N.º série:	
Estabelecimento:	Data de compra:	

**O fiador e o importador do seu eletrodoméstico é: BEKO ELECTRONICS ESPAÑA S.L. Calle Provenza nº 388 3º Barcelona 08025, Espana. O produto foi fabricado por ARÇELIK A.S (Arçelik A.S.Sütlüce Karaağaç Cad. No:2-6 34445 Beyoğlu, Istanbul, Turquia).**

**Conheça-nos melhor na nossa página: [www.beko.es](http://www.beko.es). Conserve este documento, é importante para si.**

# Si prega di leggere questa guida prima dell'uso!

Gentile Cliente,

Grazie per aver scelto un prodotto BEKO. Vorremmo che da questo prodotto di alta qualità, fabbricato con una tecnologia all'avanguardia, ottenessi l'efficienza ottimale. Prima dell'uso assicurati di aver letto e compreso a fondo questa guida e la documentazione supplementare e conservale come riferimento. Fornisci questa guida con l'unità se la consegni a qualcun altro. Osserva tutte le avvertenze e le informazioni qui contenute e segui le istruzioni.

## Simboli e loro significati

In tutta questa guida sono utilizzati i seguenti simboli:

	Informazioni importanti e raccomandazioni sull'uso dell'elettrodomestico.
	Avvertenze su lesioni personali o danni materiali.
	Adatto al contatto con gli alimenti.
	Non immergere l'elettrodomestico, il cavo di alimentazione o la spina in acqua o altri liquidi.
	Grado di protezione contro le scosse elettriche



Questo prodotto è stato realizzato presso impianti rispettosi dell'ambiente e moderni nel pieno rispetto della natura.

# **1** **Importanti istruzioni di sicurezza e ambientali**

Questa sezione contiene istruzioni di sicurezza per prevenire pericoli che possono provocare lesioni o danni materiali.

Qualsiasi garanzia è nulla se queste istruzioni non vengono seguite.

## **1.1 Norme di sicurezza generali**

- Questo elettrodomestico è conforme alle norme di sicurezza internazionali.
- Questo elettrodomestico può essere utilizzato da persone con limitate capacità fisiche, percettive o mentali o da persone con un'esperienza e conoscenze inadeguate, solo se sorvegliate o hanno ricevuto le istruzioni sull'utilizzo dell'elettrodomestico e sui rischi in cui possono incorrere. I bambini non devono manomettere l'apparecchiatura.
- Non utilizzare l'elettrodomestico se il cavo, l'elettrodomestico o le lame dell'elettrodomestico sono danneggiate. Contattare il servizio autorizzato.
- Servirsi unicamente di ricambi originali o consigliati dal produttore.



## **1** **Importanti istruzioni di sicurezza e ambientali**

- Non smontare l'elettrodomestico.
- Non far funzionare l'elettrodomestico o i suoi componenti sopra o vicino a superfici calde o non posizionarlo su questo tipo di superfici.
- Non utilizzare l'elettrodomestico per cibi caldi.
- Per motivi di sicurezza, il dispositivo non funziona se viene lasciato aperto il coperchio.
- L'alimentazione di rete dovrà essere in linea con le informazioni specificate sulla targhetta di identificazione.
- Non usare l'elettrodomestico con una prolunga.
- Non toccare la spina del dispositivo con le mani umide o bagnate.
- Non scollegare l'elettrodomestico tirando il cavo.
- Prima della pulizia, dello smontaggio e del montaggio degli accessori, scollegare l'elettrodomestico e aspettare che si sia fermato completamente.
- Un uso improprio potrebbe provocare gravi lesioni quando si svuota il contenitore, durante la pulizia e quando si tocca la lama di taglio a mani nude. Maneggiare la lama di taglio con attenzione,

# 1 **Importanti istruzioni di sicurezza e ambientali**

cercando di tenerla solo dalla sua parte in plastica.

- Non toccare mai le lame mentre si usa il dispositivo. Sussiste il rischio di lesioni dovute a un uso improprio.
- Dopo la pulizia, prima di mettere in tensione o montare le parti componenti, asciugare l'elettrodomestico e tutte le sue parti componenti.
- Non immergere l'elettrodomestico, il cavo di alimentazione o la spina in acqua o altri liquidi.
- Se si conserva il materiale d'imballaggio, tenerlo fuori dal portata dei bambini.
- I bambini non devono usare il dispositivo. Tenere l'elettrodomestico e il rispettivo cavo fuori dalla portata dei bambini.
- Utilizzare sempre l'apparecchio su una superficie stabile, piana, pulita e asciutta.
- L'apparecchio è destinato all'uso domestico e applicazioni simili, tra cui:
  - cucine per il personale in negozi, uffici e altri ambienti di lavoro,
  - fattorie e clienti di hotel, motel e altri ambienti residenziali,
  - ambienti tipo bed and breakfast

# 1 Importanti istruzioni di sicurezza e ambientali

- Per evitare qualsiasi danno, non schiacciare o piegare il cavo di alimentazione e non sfregarlo su bordi taglienti. Tenere il cavo di alimentazione lontano da superfici calde e da fiamme libere.
- Prima di utilizzare l'apparecchio per la prima volta, pulire accuratamente tutte le parti che entrano in contatto con il cibo. Vedere tutti gli altri dettagli nella sezione "Pulizia".
- Non toccare le parti in movimento dell'apparecchio. Non attaccare o rimuovere le parti fino a quando il dispositivo non si sia completamente fermato.

## 1.2 Conformità alla direttiva WEEE e allo smaltimento dei rifiuti:

Questo apparecchio è conforme alla Direttiva UE WEEE (2012/19/EU). Questo apparecchio riporta il simbolo di classificazione per i rifiuti delle apparecchiature elettriche ed elettroniche (WEEE).



Questo simbolo indica che questo prodotto non deve essere smaltito con altri rifiuti domestici al termine della sua vita utile. Il dispositivo usato deve essere portato a un punto di raccolta ufficiale per il riciclaggio di dispositivi elettrici ed elettronici. Per individuare questi punti di raccolta, contattare le proprie autorità locali oppure il rivenditore presso cui è stato acquistato il prodotto. Ciascuna famiglia ha un ruolo importante nel recupero e riciclaggio di vecchi apparecchi. Lo smaltimento appropriato degli apparecchi usati

# 1 **Importanti istruzioni di sicurezza e ambientali**

aiuta a prevenire potenziali conseguenze negative per l'ambiente e la salute umana.

## **1.3 Conformità alla Direttiva RoHS:**

L'apparecchio acquistato è conforme alla Direttiva UE RoHS (2011/65/EU). Non contiene materiali pericolosi o proibiti specificati nella Direttiva.

## **1.4 Informazioni sull'imballaggio**



L'imballaggio del prodotto è realizzato con materiali riciclabili, in conformità con la legislazione nazionale. Non smaltire i rifiuti di imballaggio con i rifiuti domestici o altri rifiuti, smaltirli nelle aree di raccolta degli imballaggi specificate dalle autorità locali.

## **1.4 Cosa fare per risparmiare energia**

Prima di aggiungere alimenti solidi al dispositivo, tagliarli a pezzettini in conformità con quanto indicato nel manuale. Seguire le altre istruzioni e le durate indicate nel manuale. Se può essere applicata al cibo da preparare, selezionare livelli di velocità inferiori. Spegnerne e scollegare il dispositivo dopo l'uso.

## 2 Il vostro frullatore

### 2.1 Panoramica

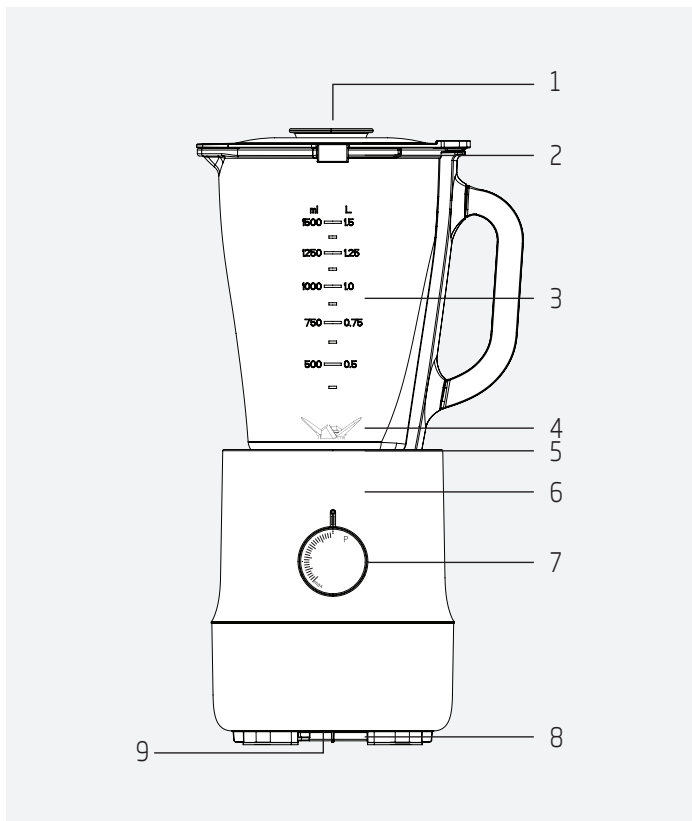

I valori forniti con l'elettrodomestico o i documenti di accompagnamento sono letture di laboratorio in conformità con le rispettive norme. Questi valori possono differire a seconda dell'uso e delle condizioni ambientali.

## 2 Il vostro frullatore

1. Tappo dosatore
2. Coperchio
3. Contenitore in vetro
4. Lama di taglio
5. Anello in silicone
6. Unità motore
7. Pulsante di regolazione della velocità
8. Base anti-scivolo
9. Avvolgi-cavo (sotto al dispositivo)

### Dati tecnici

**Tensione:** 220-240 V~, 50-60 Hz

**Potenza:** 800 W

**Classe di isolamento:** II

I diritti di apportare modifiche tecniche e di design sono riservati.

## 3 Funzionamento

### 3.1 Uso previsto

Questo elettrodomestico è destinato all'uso domestico, non è adatto all'uso professionale.

Il dispositivo è stato progettato per tritare piccoli alimenti solidi (quali ad esempio, cipolle, patate, carote) e frutta (ad esempio, fragole, banane).

### 3.2 Primo utilizzo

Prima di iniziare a usarlo, pulire le parti componenti dell'elettrodomestico (cfr. 3.1.)

### 3.3 Avvio

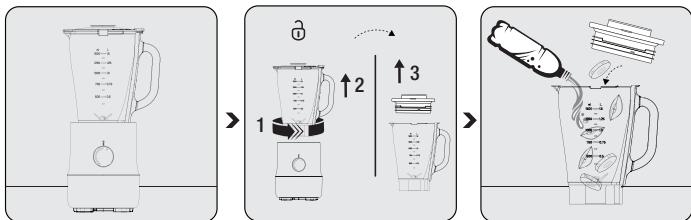

Posizionare il dispositivo su una superficie liscia e in piano.

Per togliere il contenitore in vetro (3) dall'unità motore (6), ruotarlo fino a portarlo sul simbolo "⊖", quindi estrarlo. Mettere il contenitore di vetro (3) su una superficie in piano, quindi ruotare e sollevare il coperchio (2) in senso orario per aprirlo.

Mettere gli ingredienti che si desidera preparare all'interno del contenitore in vetro (3) e chiudere il coperchio (2).



#### AVVERTENZA:

- Non far funzionare il dispositivo a vuoto o senza coperchio.
- Non toccare le lame a mani nude.
- Per motivi di sicurezza, il dispositivo non funziona se viene lasciato aperto il coperchio.

### 3 Funzionamento

**i**

- Nei milk shake alla frutta (fragola, banana, ecc.), aggiungere latte fino a un massimo di 1000 ml. In caso contrario, durante il processo il prodotto potrebbe fuoriuscire o si potrebbero verificare delle perdite.
- Non usare l'apparecchio per tritare frutta secca come ad esempio mandorle e nocciole.
- Sarà possibile lavorare gli alimenti a una temperatura massima di 40°C nel dispositivo.
- Non inserire nel contenitore di vetro (3) nessun oggetto mentre il dispositivo è in funzione.
- Usare la porta del tappo dosatore (1) per aggiungere ulteriore materiale al contenitore in vetro durante il processo di miscelazione.



**AVVERTENZA:** Non togliere materiale dal contenitore di vetro (3) prima che la lama di taglio (4) si sia completamente fermata.

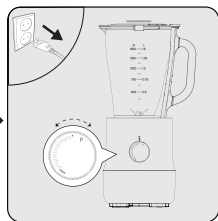
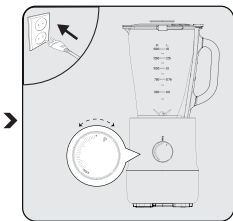
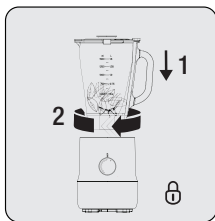

Mettere il contenitore in vetro (3) sull'unità motore (6) in verticale, ruotarlo fino a portarlo sul simbolo "Ⓔ" per bloccarlo in posizione.

Collegare il dispositivo alla presa e metterlo in funzione selezionando il livello di velocità (7).

Al termine della miscelazione, ruotare la manopola di regolazione della velocità (7) fino a portarla in posizione "0", quindi togliere la spina dalla presa.



## 3 Funzionamento

### 3.4 Tritare il ghiaccio



#### AVVERTENZE:

- Aggiungere acqua al contenitore di vetro (3) per rompere il ghiaccio all'interno del dispositivo.
- Per lavorare il ghiaccio tritato, consigliamo di aggiungere al contenitore tre quarti di ghiaccio e 15 ml di acqua potabile fredda.



Dopo aver aggiunto 15 ml di acqua nel contenitore in vetro (3), aggiungere 3/4 di ghiaccio.

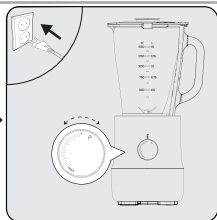

Collegare il dispositivo alla presa e metterlo in funzione selezionando il livello di velocità (7).

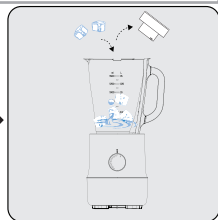

Per aggiungere altri cubetti di ghiaccio durante il funzionamento, aprire il tappo dosatore (1) e aggiungere cubetti di ghiaccio.

## 3 Funzionamento

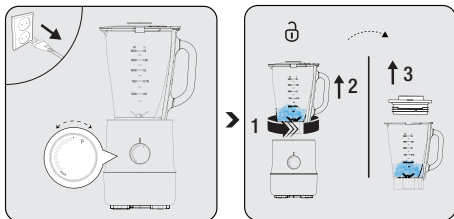

Al termine della miscelazione, ruotare la manopola di regolazione della velocità (7) fino a portarla in posizione "0", quindi togliere la spina dalla presa.

Per togliere il contenitore in vetro (3) dall'unità motore (6), ruotarlo fino a portarlo sul simbolo "0", quindi estrarlo. Mettere il contenitore (3) su una superficie in piano, quindi ruotare e sollevare il coperchio (2) in senso orario per aprirlo.

### 3.5 Posizione "P"

Il processo di funzionamento della durata di 1-2 secondi in posizione "P", sul pulsante di regolazione della velocità (7), è chiamato "PULSE".

Per la miscelazione ad alta velocità con brevi colpi, tenere ferma la manopola che consente di regolare la velocità (7) nella posizione "P". Quando viene rilasciato il pulsante, la manopola di regolazione della velocità (7) torna automaticamente in posizione "OFF" e il dispositivo comincia a fermarsi.

### 3.6 Consigli per la miscelazione

1. Per aggiungere cubetti di ghiaccio alla miscelazione mentre il frullatore è in funzione, aggiungere un cubetto di ghiaccio alla volta togliendo il tappo dosatore (1). Per fare in modo che il frullatore mescoli correttamente il ghiaccio, attendere qualche secondo prima di aggiungere il cubetto di ghiaccio successivo.

### 3 Funzionamento

2. Per aggiungere altro cibo, rimuovere il tappo dosatore (1) e inserire gli ingredienti attraverso il foro. Verificare che gli alimenti siano tagliati a una dimensione di 2-5 cm per essere certi che passino attraverso il foro. Dopo aver terminato il processo di aggiunta degli ingredienti, riposizionare il tappo (1).
3. Quando si frullano alimenti solidi quali ad esempio verdure crude, carne cotta o cruda e frutta, tagliare sempre questi materiali in pezzi di 2-5 cm di lunghezza prima di ricollocarli nel contenitore di vetro (3). Non mettere più di 2 unità di questi alimenti in una volta sola nel frullatore. Questa operazione velocizzerà il processo di miscelazione riducendo al tempo stesso l'abrasione delle lame del frullatore (8).
4. Salvo indicazione contraria nella ricetta, aggiungere sempre nel contenitore di vetro prima gli ingredienti liquidi (3).
5. Per frullare una bevanda, mettere tutti gli ingredienti nel contenitore di vetro (3) in una sola volta.
6. Evitare di frullare in modo eccessivo. Di norma basta frullare per pochi secondi.
7. Frullare troppo rischia di trasformare il cibo in poltiglia.

## 4 Pulizia e manutenzione

### 4.1 Pulizia

#### AVVERTENZE:

- Non utilizzare benzina, solventi, detersivi abrasivi, oggetti metallici o spazzole dure per pulire l'elettrodomestico.
- Fare attenzione quando si puliscono le lame di taglio dell'unità. La lama di taglio (9) è affilata. Cercare di non tenerla dal lato della lama e non immergerla in acqua.
- Non toccare mai le lame a mani nude.
- Pulire il frullatore da tavolo dopo ogni uso. Non lasciate che eventuali residui di cibo si seccino sul frullatore o all'interno dello stesso. Qualora ciò accada, sarà più difficile pulirlo in seguito.
- Non usare acqua bollente. I cuscinetti del gruppo lame hanno una funzione di lubrificazione che dura tutta la vita. L'uso di acqua bollente danneggia questi cuscinetti riducendo al tempo stesso la durata di vita del frullatore.

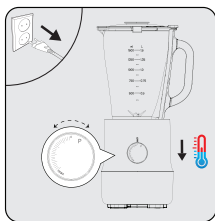

Spegnere l'apparecchio e scollegarlo. Attendere che l'apparecchio si raffreddi.

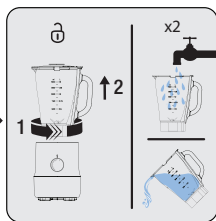

Togliere il contenitore di vetro (3) dall'unità motore (6). Sciacquare con acqua per eliminare i grossi residui di cibo che si potrebbero accumulare all'interno del contenitore.

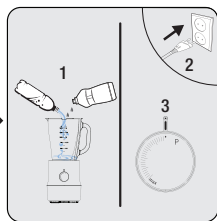

Ricollocare in posizione il contenitore di vetro (3). Aggiungere acqua calda e da 1 a 1 ½ unità di detersivo liquido, quindi mettere in funzione il frullatore ad alta velocità per alcuni secondi.

## 4 Pulizia e manutenzione



Sarà possibile lavare il contenitore di vetro (3) e i coperchi in lavastoviglie.

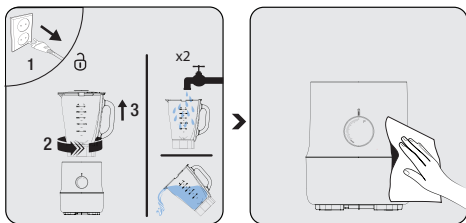

Scollegare l'elettrodomestico. Togliere il contenitore di vetro (3) dall'unità motore (6) e sciacquarlo con acqua. Qualora ciò si rivelasse necessario, ripetere le stesse operazioni.

Usare un panno morbido e umido e una leggera quantità di detergente per pulire l'unità motore (6).

### 4.2 Conservazione

- Se non si intende utilizzare l'elettrodomestico per un lungo periodo di tempo, conservarlo con cura.
- Prima di eseguire la pulizia, scollegare l'elettrodomestico.
- Conservare l'elettrodomestico in un luogo fresco e asciutto.
- Tenere l'elettrodomestico e il rispettivo cavo fuori dalla portata dei bambini.

### 4.3 Trasporto e spedizione

- Durante il trasporto e la spedizione, trasportare l'elettrodomestico nel suo imballaggio originale. L'imballaggio dell'elettrodomestico lo proteggerà da danni fisici.

## 4 Pulizia e manutenzione

- Non appoggiare carichi pesanti sull'elettrodomestico o sull'imballaggio. In caso contrario, l'elettrodomestico si potrebbe danneggiare.
- In caso di caduta, l'elettrodomestico potrebbe non funzionare o potrebbe subire danni permanenti.

## CERTIFICATO DI GARANZIA

La presente garanzia commerciale si intende aggiuntiva e non sostitutiva di ogni altro diritto di cui gode il consumatore, intendendo per consumatore esclusivamente colui che utilizza il bene per scopi estranei all'attività imprenditoriale o professionale eventualmente svolta e pertanto per uso domestico/privato, e in particolare non pregiudica in alcun modo i diritti del consumatore stabiliti dal Dlgs 206/05. BEKO Italy S.r.l. in conformità alla facoltà prevista dalla legge, offre al consumatore una garanzia commerciale aggiuntiva, nei termini e nei modi di seguito indicati.

Questo certificato non deve essere spedito per la convalida. E' valido e operante solo se conservato assieme alla ricevuta fiscale o altro documento reso fiscalmente obbligatorio.

### Condizioni di Garanzia

1. BEKO Italy S.r.l. garantisce l'apparecchio per un periodo di 2 anni dalla data di acquisto (12 mesi se acquistato con fattura di vendita e non con scontrino fiscale).
2. La garanzia è valida esclusivamente sul territorio italiano compresa la Repubblica di San Marino e la città del Vaticano e deve essere comprovata da scontrino fiscale o fattura, che riporti il nominativo del Rivenditore, la data di acquisto dell'apparecchio nonché gli estremi i identificativi dello stesso (tipo, modello).
3. Per garanzia s'intende la sostituzione o riparazione gratuita delle parti componenti l'apparecchio che sono risultate difettose all'origine, per vizi di fabbricazione.
4. L'utente decade dai diritti di garanzia se non denuncia il difetto di conformità entro 2 mesi dalla scoperta dello stesso.
5. Diritto di Chiamata: gratuita per i primi 12 mesi di garanzia, a pagamento per gli altri 12 mesi nel caso l'utente non sia in grado di provare che il difetto sia dovuto a vizio di conformità del prodotto.
6. Manodopera e ricambi gratuiti per i 24 mesi del periodo di garanzia.
7. L'intervento di riparazione viene effettuato presso il centro di assistenza reperibile presso il call centre e sul sito [www.beko.it](http://www.beko.it), fatto salvo i casi di impossibilità oggettiva o di forza maggiore.
8. La riparazione o sostituzione dei componenti o dell'apparecchio stesso, non estendono la durata della garanzia.
9. Tutte le parti asportabili e tutte le parti estetiche, non sono coperte da garanzia.
10. Tutti i materiali soggetti ad usura non sono coperti da garanzia a meno che venga dimostrata la difettosità risalente a vizio di fabbricazione delle stesse.
11. La BEKO Italy S.r.l. declina ogni responsabilità per eventuali danni che possano derivare, direttamente od indirettamente, a persone e cose come conseguenza del mancato rispetto delle istruzioni tutte, incluse nell'apposito Manuale per l'uso dell'apparecchio allegato a ciascuno apparecchio, da parte dell'utente ed in particolar modo per quanto concerne le avvertenze relative alla installazione, all'uso ed alla manutenzione dell'apparecchio stesso.
12. La garanzia non diventa operante e l'assistenza sarà effettuata totalmente a pagamento nei seguenti casi:

- a. Danni dovuti al trasporto o alla movimentazione delle merci.
- b. Interventi di installazione e montaggio, così come l'errata connessione o errata erogazione dalle reti di alimentazione, mancanza di allacciamento alla presa di terra.
- c. Installazione errata, imperfetta o incompleta, per incapacità d'uso da parte dell'Utente, se mancano gli spazi necessari ad operare attorno ai prodotti, per eccessiva o scarsa temperatura dell'ambiente,.
- d. Interventi nei quali non è stato riscontrato il difetto lamentato, o per generici problemi di funzionamento causati da errata impressione del cliente
- e. Danni causati da agenti atmosferici ( fulmini, terremoti, incendi, alluvioni, ecc.)
- f. Se il numero di matricola risulta asportato, cancellato o manomesso.
- g. Riparazioni, modifiche o manomissioni effettuate da persone non autorizzate dal produttore o comunque per cause non dipendenti dal prodotto. Per guasti dovuti a mancanza di regolare manutenzione ( pulizia e manutenzione del prodotto.).
- h. Mancanza dei documenti fiscali o se gli stessi risultano contraffatti o non inerenti al prodotto.
- i. L'uso improprio dell'apparecchio, non di tipo domestico o diverso da quanto stabilito dal produttore, fa decadere il diritto alla Garanzia.
- j. Per tutte le circostanze esterne che non siano riconducibili a difetti di fabbricazione dell'elettrodomestico.
- k. Si intendono a pagamento anche tutti gli eventuali trasporti necessari per lo svolgimento degli interventi legati ai casi citati.

Il Servizio Assistenza di BEKO Italy S.r.l. è l'unico autorizzato a riparare i prodotti a marchio BEKO. Per ogni controversia è competente il foro di Milano.

Durante e dopo il periodo di garanzia, vi consigliamo di rivolgervi sempre ai nostri centri di assistenza autorizzati. Per contattare il Centro di Assistenza Tecnica Autorizzato operante nella sua zona chiami il numero unico per l'Italia:

### **02.03.03**

Prima di contattare l'assistenza tecnica, al fine di agevolare la gestione della chiamata, è necessario avere a portata di mano il modello del prodotto e il documento fiscale di acquisto.



# Proszę najpierw przeczytać ten przewodnik!

Drogi kliencie,

Dziękujemy za wybór produktu BEKO. Chcemy, abyś osiągnął optymalną wydajność dzięki temu wysokiej jakości produktowi, który został wyprodukowany przy użyciu najnowocześniejszej technologii. Przed użyciem należy dokładnie przeczytać i zrozumieć ten przewodnik oraz dokumentację uzupełniającą oraz zachować go do wykorzystania w przyszłości. Dołącz ten przewodnik do urządzenia, jeśli przekazesz go komuś innemu. Przestrzegaj wszystkich ostrzeżeń i informacji zawartych w tym dokumencie i postępuj zgodnie z instrukcjami.

## Symbole i ich znaczenie

Poniższe symbole są używane w tym przewodniku:



Ważne informacje i zalecenia dotyczące użytkowania urządzenia.



Ostrzeżenia dotyczące obrażeń ciała lub szkód materialnych.



Produkt przeznaczony do kontaktu z żywnością.



Nie zanurzaj urządzenia, przewodu zasilającego ani wtyczki w wodzie ani w innych cieczach.



Stopień ochrony przed porażeniem elektrycznym



Urządzenie zostało wyprodukowane w przyjaznych dla środowiska nowoczesnych zakładach bez szkody dla przyrody.

# **1 Ważne instrukcje dotyczące bezpieczeństwa i ochrony środowiska**

Ta sekcja zawiera instrukcje bezpieczeństwa, aby zapobiec zagrożeniom, które mogą spowodować obrażenia ciała lub uszkodzenie mienia.

Wszelkie gwarancje są nie będą ważne, jeśli instrukcje nie będą przestrzegane.

## **1.1 Ogólne zasady bezpieczeństwa**

- Urządzenie jest zgodne z międzynarodowymi normami bezpieczeństwa.
- Urządzenia mogą używać osoby o ograniczonych zdolnościach fizycznych, zmysłowych lub psychicznych lub osoby nieposiadające doświadczenia pod warunkiem, że będą one nadzorowane lub zostały pouczone na temat bezpiecznego użytkowania oraz są świadome związanego z tym ryzyka. Dzieci nie powinny bawić się tym urządzeniem.
- Nie używaj urządzenia, jeśli kabel zasilania, urządzenie lub ostrze są uszkodzone. Skontaktuj się z autoryzowanym serwisem.
- Należy stosować wyłącznie oryginalne lub zalecane przez producenta części zamienne.

# 1 Ważne instrukcje dotyczące bezpieczeństwa i ochrony środowiska

- Nie demontuj urządzenia.
- Nie używaj urządzenia ani jego elementów nad lub w pobliżu gorących powierzchni ani nie stawiaj go na takich powierzchniach.
- Nie umieszczaj urządzenia w gorących daniach.
- Ze względów bezpieczeństwa produkt nie będzie działał, jeśli pokrywa będzie otwarta.
- Zasilanie sieciowe powinno być zgodne z informacjami podanymi na tabliczce znamionowej.
- Z urządzeniem nie należy używać przedłużaczy.
- Nie dotykać wtyczki urządzenia mokrymi lub wilgotnymi rękami.
- Nie wyciągaj wtyczki z gniazdka ciągnąc za przewód.
- Przed czyszczeniem, demontażem/montażem akcesoriów odłącz urządzenie od zasilania i poczekaj, aż całkowicie się zatrzyma.
- Poważne obrażenia mogą wynikać z niewłaściwego użytkowania podczas opróżniania pojemnika, czyszczenia i dotykania ostrza gołymi rękami.

# 1 Ważne instrukcje dotyczące bezpieczeństwa i ochrony środowiska

Należy uważać na ostrze do siekania, starając się trzymać tylko za plastikową część.

- Nigdy nie dotykaj ostrza, jeśli urządzenie jest używane. Niewłaściwe użytkowanie grozi zranieniem.
- Po wyczyszczeniu, przed podłączeniem zasilania lub montażem części należy dokładnie wysuszyć urządzenie i wszystkie jego części.
- Nie zanurzaj urządzenia, przewodu zasilającego ani wtyczki w wodzie ani w innych cieczach.
- Opakowanie urządzenia należy przechowywać poza zasięgiem dzieci.
- Z urządzenia nie mogą korzystać dzieci. Urządzenie i przewód zasilania należy trzymać poza zasięgiem dzieci.
- Zawsze używaj urządzenia na stabilnej, płaskiej, czystej i suchej powierzchni.
- Urządzenie to jest przeznaczone do użytku domowego lub w podobnych miejscach, np.:
  - w kuchniach personelu sklepu, biur i innych środowisk pracy,

# 1 Ważne instrukcje dotyczące bezpieczeństwa i ochrony środowiska

- gospodarstwa rolne, przez klientów hoteli, moteli i innych miejsc typu mieszkalnego,
- w pensjonatach
- Nie zginaj przewodu i trzymaj go z daleka od ostrych krawędzi, aby uniknąć jego uszkodzenia. Trzymaj kabel zasilania dala od gorących powierzchni i otwartego ognia.
- Przed pierwszym użyciem urządzenia dokładnie wyczyść wszystkie części, które mają kontakt z żywnością. Szczegółowe informacje można znaleźć w rozdziale „Czyszczenie”.
- Nie należy dotykać części ruchomych. Nie wkładać ani nie zdejmować części, dopóki urządzenie nie zatrzyma się.

## 1.2 Zgodność z dyrektywą WEEE i usuwanie odpadów:

Niniejszy wyrób jest zgodny z dyrektywą Parlamentu Europejskiego i Rady (2012/19/WE). Wyrób ten oznaczony jest symbolem klasyfikacji zużytych urządzeń elektrycznych i elektronicznych (WEEE).



Ten symbol oznacza, że sprzęt nie może być umieszczany łącznie z innymi odpadami gospodarstwa domowego po okresie jego użytkowania. Zużyte urządzenie należy oddać do specjalnego punktu zbiórki zużytego sprzętu elektrycznego i elektronicznego w celu utylizacji. Aby uzyskać informacje o

# 1 Ważne instrukcje dotyczące bezpieczeństwa i ochrony środowiska

punktach zbiórki w swojej okolicy należy skontaktować się z lokalnymi władzami lub punktem sprzedaży tego produktu. Gospodarstwo domowe spełnia ważną rolę w przyczynianiu się do ponownego użycia i odzysku zużytego sprzętu. Odpowiednie postępowanie ze zużytym sprzętem zapobiega potencjalnym negatywnym konsekwencjom dla środowiska naturalnego i ludzkiego zdrowia.

## 1.3 Zgodność z dyrektywą RoHS:

Niniejszy wyrób jest zgodny z dyrektywą Parlamentu Europejskiego i Rady RoHS (Ograniczenie użycia substancji niebezpiecznych) (2011/65/WE). Nie zawiera szkodliwych i zakazanych materiałów, podanych w tej dyrektywie.

## 1.4 Opakowanie urządzenia



Opakowanie urządzenia jest wykonane z materiałów nadających się do recyklingu zgodnie z przepisami krajowymi.

Nie należy wyrzucać odpadów opakowaniowych wraz z odpadami pochodzącymi z gospodarstw domowych lub innymi odpadami. Należy oddawać je do punktów zbiórki opakowań wyznaczonych przez władze lokalne.

## 1.5 Co robić, aby zaoszczędzić energię.

Przed umieszczeniem produktów w pojemniku, pokrój je na małe kawałki, jak wskazano w instrukcji. Postępuj zgodnie z innymi wskazówkami i czasem podanymi w instrukcji. Jeśli jest to zalecane należy wybrać niższe poziomy prędkości. Po użyciu należy wyłączyć urządzenie i wyciągnąć wtyczkę z gniazdka.

## 2 Blender

### 2.1 Instalacja

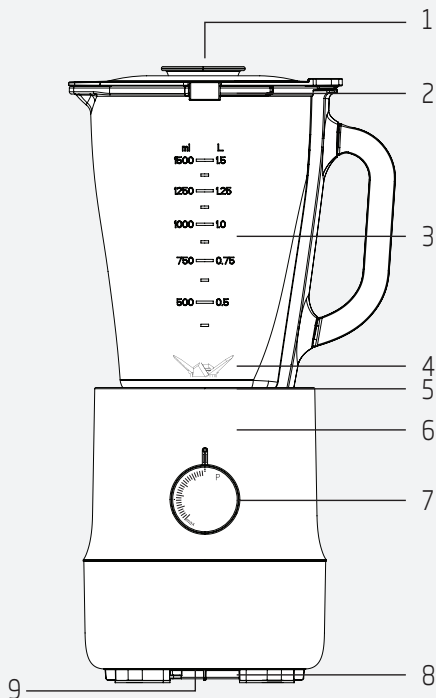

Wartości podane wraz z urządzeniem lub w dołączonych dokumentach są odczytami laboratoryjnymi, zgodnie z odpowiednimi normami. Wartości te mogą się różnić w zależności od warunków użytkowania i otoczenia.

## 2 Blender

1. Miarka
2. Pokrywa
3. Szklany pojemnik
4. Ostrze
5. Silikonowa nakładka
6. Silnik
7. Przycisk regulacji prędkości
8. Antypoślizgowa podstawa
9. Owijka na kabel (pod urządzeniem)

### Dane techniczne

**Napięcie:** 220-240 V~, 50-60 Hz

**Moc:** 800 W

**Klasa izolacji:** II

Producent zastrzega sobie prawo do zmian technicznych i projektowych.



## 3 Obsługa

### 3.1 Przeznaczenie

Urządzenie jest przeznaczone wyłącznie do użytku domowego i do przygotowywania posiłków, nie nadaje się do użytku profesjonalnego.

Urządzenie jest przeznaczone do siekania drobnej żywności w postaci stałej (np. cebuli, ziemniaków, marchwi) i owoców (np. truskawek, bananów).

### 3.2 Pierwsze użycie

Przed pierwszym użyciem należy umyć wszystkie części (patrz 3.1.)

### 3.3 Uruchamianie urządzenia

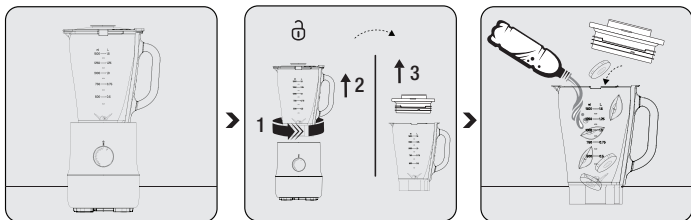

Ustaw urządzenie na stabilnej i równej powierzchni.

Aby wyjąć szklany pojemnik (3) z modułu napędowego (6) należy obrócić go w kierunku symbolu „@” i wyjąć. Ustaw szklany pojemnik (3) na równej powierzchni. Następnie obróć i podnieś pokrywę (2) w prawo, aby otworzyć.

Składniki umieść w szklanym pojemniku (3) i zamknij pokrywę (2).



#### **OSTRZEŻENIE:**

- Nie używaj pustego urządzenia lub bez nałożenia pokrywki.
- Nie dotykać ostrzy gołymi rękami!
- Ze względów bezpieczeństwa produkt nie będzie działał, jeśli pokrywka będzie otwarta.

### 3 Obsługa

i

- W mieszankach z mlekiem owocowym (truskawkowym, bananowym itp.) należy nalać go maksymalnie do 1000 ml. W przeciwnym razie podczas mieszania mogą wystąpić przepełnienia lub wycieki.
- Nie rozdrabniać za pomocą urządzenia suszonych owoców, takich jak migdały i orzechy laskowe.
- W urządzeniu można przetwarzać żywność o maksymalnej temperaturze 40°C.
- Podczas pracy urządzenia nie wkładać żadnych przedmiotów do szklanego pojemnika (3).
- Użyj miarki (1), aby dodać składniki do szklanego pojemnika podczas mieszania.



**OSTRZEŻENIE:** Nie wyjmuj składników ze szklanego pojemnika (3), dopóki ostrze (4) całkowicie się zatrzyma.

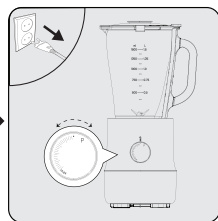
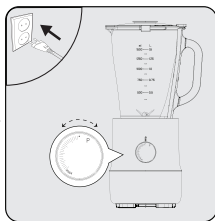
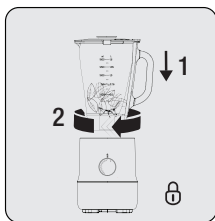

Umieść szklany pojemnik (3) pionowo w module napędowym (6) i obróć w kierunku symbolu „ $\Theta$ ”, aby go zablokować.

Podłącz urządzenie do zasilania i rozpocznij rozdrabnianie, wybierając poziom prędkości (7).

Po zakończeniu należy ustawić pokrętko regulacji prędkości (7) w pozycji „0” i wyjąć wtyczkę z gniazdka.

## 3 Obsługa

### 3.4 Kruszenie lodu



#### OSTRZEŻENIE:

- Aby rozbić lód, dodaj wodę do szklanego pojemnika (3).
- Aby przetworzyć kruszony lód, zalecamy dodanie do pojemnika trzech czwartych lodu i 15 ml zimnej wody pitnej.



Po wlaniu 15 ml wody do szklanego pojemnika (3) dodać 3/4 lodu.

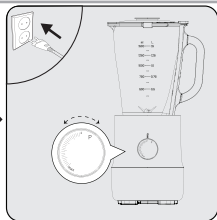

Podłącz urządzenie do zasilania i rozpocznij rozdrabnianie, wybierając poziom prędkości (7).

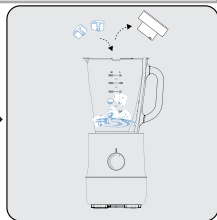

Aby dodać więcej lodu podczas pracy, otwórz miarkę (1) i dodaj kostki lodu.

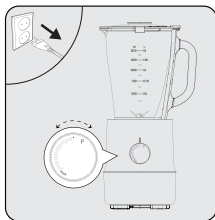

Po zakończeniu należy ustawić pokrętkę regulacji prędkości (7) w pozycji „0” i wyjąć wtyczkę z gniazdka.

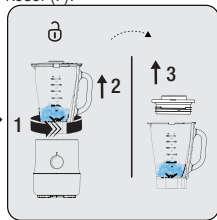

Aby wyjąć szklany pojemnik (3) z modułu napędowego (6) należy obrócić go w kierunku symbolu „0” i wyjąć. Ustaw pojemnik (3) na równej powierzchni. Następnie obróć i podnieś pokrywę (2) w prawo, aby otworzyć.

### 3.5 Pozycja „P”

1-2 sekundowa praca w pozycji „P” przy użyciu przycisku regulacji prędkości (7) nazywana jest „PULSEM”.

W celu szybkiego mieszania z krótkimi skokami, przycisk regulacji prędkości (7) należy trzymać w pozycji „P”. Po zwolnieniu przycisku regulacji prędkości (7) automatycznie powraca do pozycji „Wył.” i urządzenie zacznie się zatrzymywać.

### 3.6 Wskazówki dotyczące mieszania

1. Aby dodać kostki lodu podczas blendowania, dodawaj po jednej kostce lodu na raz, zdejmując miarkę (1). Aby lód został dobrze wymieszany, odczekaj kilka sekund przed dodaniem kolejnej kostki lodu.
2. Aby dodać więcej składników, zdejmij miarkę (1), a następnie włóż je przez otwór. Upewnij się, że składniki mają 2-5 cm, aby zmieściły się w otworze. Po zakończeniu dodawania składników załóż miarkę (1).
3. Podczas miksowania stałych produktów, takich jak surowe warzywa, gotowane lub surowe mięso i owoce, zawsze należy pokroić je na kawałki o długości 2-5 cm przed włożeniem do szklanego pojemnika (3). Nie wkładaj więcej niż 2 składniki na raz do blendera. Przyspiesz to proces blendowania i zmniejszy ścieranie ostrzy (8).
4. O ile w przepisie nie określono inaczej, zawsze najpierw należy dodawać płynny składnik do szklanego pojemnika (3).
5. Aby zmiksować napój, włóż wszystkie składniki do szklanego pojemnika (3).
6. Unikaj intensywnego mieszania. Zwykle wystarczy mieszać przez kilka sekund.
7. Nadmierne blendowanie zamienia składniki w papkę.

## 4 Czyszczenie i konserwacja

### 4.1 Czyszczenie

#### OSTRZEŻENIE:

- Do czyszczenia urządzenia nie wolno używać benzyny, rozpuszczalników, szorstkich środków czyszczących, przedmiotów metalowych ani twardych szczotek.
- Zachowaj ostrożność podczas czyszczenia ostrzy. Ostrze siekacza (9) jest ostre. Staraj się nie trzymać go od strony ostrza i nie zanurzaj go w wodzie.
- Nie czyścić ostrzy gołymi rękami!
- Umyj blender po każdym użyciu. Nie pozwól, aby resztki jedzenia zeschły na blenderze lub w nim. W takim przypadku trudniej będzie go wyczyścić.
- Nie używaj wrzącej wody. Łożyska zespołu ostrza mają trwałą funkcję smarowania. Użycie wrzącej wody uszkadza te łożyska i skraca żywotność blendera.

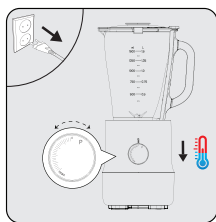

Wyłącz urządzenie i wyjmij wtyczkę z gniazdka. Poczekaj, aż urządzenie ostygnie.

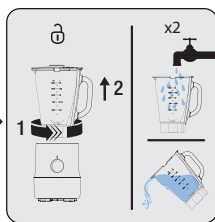

Wyjmij szklany pojemnik (3) z modułu napędowego (6). Aby usunąć duże resztki jedzenia, które mogą się gromadzić, wypłucz pojemnik pod wodą.

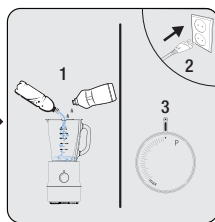

Umieść szklany pojemnik (3) na miejscu. Dodaj ciepłą wodę i 1 do 1 ½ jednostki płynnego detergentu i włącz blender na kilka sekund z dużą prędkością.

## 4 Czyszczenie i konserwacja



Szklany pojemnik (3) i pokrywki można myć w zmywarce.

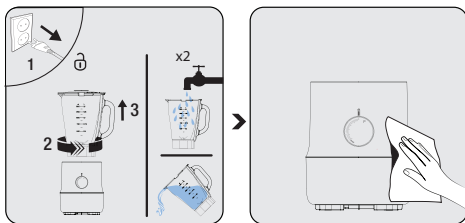

Odłącz urządzenie od prądu. Wyjmij szklany pojemnik (3) z modułu napędowego (6) i przepłucz wodą. W razie potrzeby powtórz.

Do czyszczenia modułu napędowego (6) użyj miękkiej i wilgotnej szmatki oraz niewielkiej ilości detergentu.

### 4.2 Przechowywanie

- Jeśli urządzenie nie będzie używane przez dłuższy czas, należy je starannie przechowywać.
- Przed schowaniem odłącz urządzenie od zasilania.
- Urządzenie należy przechowywać w chłodnym, suchym miejscu.
- Urządzenie należy trzymać poza zasięgiem dzieci.

### 4.3 Transport i wysyłka

- Urządzenie należy przenosić i wysyłać w oryginalnym opakowaniu. Zabezpiecza ono urządzenie przed fizycznymi uszkodzeniami.
- Nie wolno umieszczać ciężkich ładunków na urządzeniu lub opakowaniu. W przeciwnym razie urządzenie może zostać uszkodzone.
- Jeśli urządzenie zostanie upuszczone, może nie działać lub może dojść do trwałego uszkodzenia.

Droży Klienci,

Dziękujemy za zakup naszych produktów. Jesteśmy przekonani, że nasze urządzenia będą służyć przez lata. Każdy produkt firmy Beko jest objęty 2-letnim okresem gwarancji.

## **Warunki gwarancji Beko S.A. (małe urządzenia AGD)**

BEKO spółka akcyjna z siedzibą w Warszawie (02-819), przy ulicy Puławskiej 366, wpisana do rejestru przedsiębiorców prowadzonego przez Sąd Rejonowy dla m.st. Warszawy w Warszawie, XIII Wydział Gospodarczy Krajowego Rejestru Sądowego, pod numerem: 0000078147 (dalej: „BEKO”) udziela gwarancji jakości (dalej: „Gwarancja”) na wprowadzone przez BEKO do obrotu na terenie Polski produkty marki BEKO (dalej: „Urządzenia”) osobom, które nabyły te produkty („Użytkownik”) na następujących warunkach:

### **I. ZAKRES OCHRONY.**

BEKO gwarantuje, że Urządzenie zakupione przez Użytkownika jest wolne od wad produkcyjnych lub materiałowych, powstałych z przyczyn tkwiących w tym Urządzeniu (dalej: „Wada”), które ujawnią się w ciągu terminu określonego w części II. niniejszych Warunków Gwarancji (dalej: „Okres Gwarancyjny”).

W razie ujawnienia się Wady Produktu w trakcie Okresu Gwarancyjnego, zostanie ona usunięta na koszt BEKO w sposób uzależniony od właściwości wady, na zasadach i w zakresie określonym w niniejszych Warunkach Gwarancji.

BEKO zobowiązuje się do usunięcia Wady poprzez dokonanie nieodpłatnej naprawy lub wymiany Urządzenia, bądź też reklamacja zgłoszona na podstawie niniejszych Warunków Gwarancji zostanie rozpatrzona w inny sposób uzgodniony przez BEKO i Użytkownika.

Udzielona gwarancja jest ważna na terytorium Rzeczypospolitej Polskiej.

### **II. CZAS TRWANIA GWARANCJI.**

Okres Gwarancyjny wynosi 24 miesiące licząc od daty zakupu Urządzenia przez pierwszego Użytkownika.

### **III. PROCEDURA ZGŁOSZENIA REKLAMACYJNEGO.**

Wady Urządzenia ujawnione w Okresie Gwarancyjnym będą usuwane pod warunkiem przedstawienia przez Użytkownika dowodu zakupu tego Urządzenia zawierającego oznaczenia niezbędne do jego identyfikacji (model, datę zakupu).

Uprawnienia wynikające z niniejszych Warunków Gwarancji mogą być zrealizowane przez Użytkownika wyłącznie w Autoryzowanych Punktach Serwisowych BEKO (dalej: „Serwis”) po uprzednim dokonaniu zgłoszenia na Infolinii BEKO pod numerem telefonu: 22 250 14 14. Urządzenie powinno być odpowiednio zapakowane i zabezpieczone przez Użytkownika na czas transportu do punktu serwisowego Beko.

Wady Urządzenia będą usunięte w terminie 14 dni od daty zgłoszenia Wady na Infolinii BEKO.

Jeżeli część zamienna wymieniana w ramach uprawnień wynikających z niniejszych Warunków Gwarancji Urządzenia jest sprowadzana z zagranicy, termin naprawy, o którym mowa w punkcie 5 powyżej, może ulec wydłużeniu jednak, nie więcej niż do 30 dni licząc odpowiednio od daty zgłoszenia Wady na Infolinii BEKO. Informacje o spodziewanych terminach napraw dostępne są na Infolinii BEKO pod numerem 22 250 14 14. Po usunięciu Wady, Urządzenie zostanie dostarczone Użytkownikowi na koszt BEKO.

### **IV. WYŁĄCZENIA.**

Warunkiem skorzystania z niniejszych Warunków Gwarancji jest:

- użytkowanie Urządzenia zgodnie z Instrukcją Obsługi dołączoną do tego Urządzenia i jego przeznaczeniem, jak również odpowiednie czyszczenie i konserwacje Urządzenia;
- użytkowanie w warunkach indywidualnego gospodarstwa domowego. Urządzenie nie jest używane do celów prowadzenia działalności gospodarczej lub w zastosowaniach eksploatacji masowej, w

szczególności w gastronomicznej działalności hoteli, restauracji i innych obiektów turystyczno-rekreacyjnych lub zbiorowego żywienia. Stosowanie osprzętu zalecanego przez producenta; brak ingerencji w Urządzenie przez osoby do tego nieupoważnione; brak ingerencji w tabliczkę znamionową z numerem seryjnym Urządzenia.

Udzielona przez Beko Gwarancja nie obejmuje:

- wad powstałych z przyczyn innych niż tkwiące w Urządzeniu;
- normalnego zużycia elementów eksploatacyjnych tj. akumulatory, baterie, noże, filtry, żarówki, szczotki, itp.;
- czynności przewidzianych w Instrukcji Obsługi, do wykonania których zobowiązany jest Użytkownik Urządzenia we własnym zakresie i na swój koszt, w tym: instruktażu dotyczącego obsługi Urządzenia, instalacji oraz regulacji urządzenia.
- usterek powstałych w wyniku nieprawidłowego lub niewłaściwego użytkowania, niedbalstwa, przypadkowego uszkodzenia Urządzenia, nieodpowiedniego napięcia prądu lub dokonania jakichkolwiek zmian, które mają wpływ na niewłaściwe działanie Urządzenia, i które naprawiane były przez osoby nieupoważnione, używania instalacji niezgodnych z odpowiednimi Polskimi Normami i innych niż wymienione w Instrukcji Obsługi Urządzenia; uszkodzeń mechanicznych, termicznych, chemicznych, korozji, innych uszkodzeń spowodowanych działaniem lub zaniedbaniem Użytkownika lub powstałych na skutek działania sił zewnętrznych (do których zalicza się w szczególności wyładowania atmosferyczne, skoki napięcia, wszystkiego rodzaju awarie domowej instalacji wodno-kanalizacyjnej, itp.), a także powstałych na skutek przedostania się zanieczyszczeń lub ciał obcych do Urządzenia, zakamienienia (proces odkamieniania musi być przeprowadzany zgodnie z instrukcją obsługi z użyciem odpowiednich środków czyszczących) elementów ze szkła, plastiku oraz porcelany; odbarwień Urządzenia lub poszczególnych jego części;
- usterek powstałych na skutek przechowywania i użytkowania Urządzenia w warunkach, które są niezgodne z normalnymi warunkami domowymi określonymi wymaganiami powszechnie obowiązujących przepisów prawa i odpowiednich Polskich Norm;

## **V. POZOSTAŁE POSTANOWIENIA.**

Niniejsze warunki gwarancji mają zastosowanie do Urządzeń zakupionych od dnia 01.03.2019 r. Gwarant oświadcza, że niniejsza Gwarancja jest udzielana Użytkownikowi dodatkowo i nie wyłącza, nie ogranicza ani nie zawiesza uprawnień Użytkownika wynikających z przepisów o rękojmi za wady rzeczy sprzedanej na podstawie Kodeksu cywilnego.



# Najprej preberite ta vodič.

Spoštovana stranka,  
hvala, da ste izbrali izdelek BEKO. Radi bi, da dosežete optimalno učinkovitost tega visokokakovostnega izdelka, ki je bil izdelan z najsodobnejšo tehnologijo. Pred uporabo v celoti preberite ta vodič in dodatno dokumentacijo in se ga potrudite razumeti ter jo shranite za poznejšo uporabo. Če napravo predate komu drugemu, mu predajte tudi ta vodič. Upoštevajte vsa opozorila in informacije ter navodila.

## Simboli in njihov pomen

V vodiču so uporabljeni naslednji simboli:



Pomembne informacije in priporočila o uporabi naprave.



Opozorila o telesnih poškodbah in škodi na lastnini.



Primerno za živila.



Naprave, napajalnega kabla ali vtiča ne potopite v vodo ali v druge tekočine.



Ocena zaščite pred električnim udarom



Ta izdelek je bil izdelan v okolju prijaznih proizvodnih obratih brez povzročanja škode okolju.

# 1 Pomembna varnostna in okoljska navodila

To poglavje vsebuje varnostna navodila za preprečevanje nevarnosti, ki lahko povzročijo telesne poškodbe ali materialno škodo.

Kakršnakoli garancija preneha veljati, če ne upoštevate teh navodil.

## 1.1. Splošna varnost

- Naprava ustreza mednarodnim varnostnim standardom.
- Napravo lahko uporabljajo osebe z zmanjšanimi fizičnimi, senzoričnimi ali psihičnimi sposobnostmi ali s pomanjkanjem izkušenj ter znanja, če so pod nadzorom ali so dobili navodila o varni uporabi naprave ter razumejo možne nevarnosti. Otroci se z napravo ne smejo igrati.
- Če so napajalni kabel, naprava ali rezila naprave poškodovani, naprave ne uporabljajte. Obrnite se na pooblaščen servis.
- Uporabljajte le originalne dele ali dele, ki jih je priporočil proizvajalec.
- Naprave ne razstavljajte.

## **1 Pomembna varnostna in okoljska navodila**

- Naprave in njenih sestavnih delov ne uporabljajte preko ali blizu vročih površin oziroma jih ne postavljajte na take površine.
- Naprave ne uporabljajte za vroče obroke.
- Iz varnostnih razlogov izdelek ne bo deloval, če pokrov pustite odprt.
- Vaše omrežno napajanje mora biti usklajeno z navedenimi podatki na tipski ploščici.
- Naprave ne uporabljajte s podaljškom.
- Ne dotikajte se vtiča naprave z vlažnimi ali mokrimi rokami.
- Naprave nikoli ne izključite tako, da vlečete kabel.
- Pred čiščenjem, demontažo, namestitvijo dodatne opreme izključite napravo in počakajte, da se popolnoma ustavi.
- Zaradi napačne uporabe pri praznjenju posode, med čiščenjem in dotikanje rezil z golimi rokami, lahko pride do resnih poškodb. Z rezili rokujte previdno in jih držite samo za plastični del.
- Med delovanjem naprave se ne dotikajte rezil.

# 1 Pomembna varnostna in okoljska navodila

Zaradi nepravilne uporabe obstaja nevarnost poškodb.

- Po čiščenju, pred začetkom delovanja ali pred sestavljanjem delov osušite napravo in njene sestavne dele.
- Naprave, napajalnega kabla ali vtiča ne potopite v vodo ali v druge tekočine.
- V primeru shranjevanja embalaže, jo shranjujte izven dosega otrok.
- Otroci naprave ne smejo uporabljati. Napravo in njen električni kabel hranite izven dosega otrok.
- Napravo vedno uporabljajte na stabilni, ravni, čisti in suhi površini.
- Ta naprava je namenjena za uporabo v gospodinjstvu in podobnih okoljih, kot so:
  - kuhinje za osebje v trgovinah, pisarnah in drugih delovnih okoljih;
  - turistične kmetije,hoteli, moteli in druga stanovanjska okolja, kjer jo lahko uporabljajo gostje;
  - namestitve, kjer ponujajo nočitve z zajtrkom
- Da bi preprečili poškodbe, napajalnega kabla ne

# 1 Pomembna varnostna in okoljska navodila

stiskajte, upogibajte, ali vlečete blizu ostrih robov. Kabel držite stran od vročih površin in odprtega ognja.

- Pred prvo uporabo naprave, skrbno očistite vse dele, ki pridejo v stik s hrano. Prosimo, oglejte si več podrobnosti v poglavju “Čiščenje”.
- Ne dotikajte se premikajočih se delov naprave. Ne pritrdite ali odstranjajte delov, dokler se naprava popolnoma ne ustavi.

## 1.2 Skladnost z direktivo OEE0 in odstranjevanjem odpadnih izdelkov:

Izdelek je v skladu z direktivo EU OEE0 (2012/19/EU). Izdelek vsebuje simbol za razvrstitev odpadne električne in elektronske opreme (OEE0).



Ta simbol označuje, da ta izdelek ne sme biti odložen skupaj z ostalimi gospodinjskimi odpadki po poteku roka trajanja. Uporabljeno napravo je treba vrniti v pooblaščen zbirni center za reciklažo električnih in elektronskih naprav. Več o zbirnih sistemih lahko najdete, če kontaktirate vaše lokalne oblasti ali distributerje od katerih ste nakupili vaš izdelek. Vsako gospodinjstvo igra pomembno vlogo v prenovi in reciklaži stare naprave. Ustrezno odlaganje uporabljene naprave pomaga pri varstvu pred morebitnimi negativnimi vplivi na okoljevarstvo in zdravje človeka.

# 1 Pomembna varnostna in okoljska navodila

## 1.3 Skladnost z direktivo RoHS:

Izdelek, ki ste ga kupili, je v skladu z direktivo EU RoHS (2011/65/EU). Ne vsebuje škodljivih in prepovedanih materialov, ki so navedeni v direktivi.

## 1.4 Informacije o embalaži



Ovojnina izdelka je v skladu z nacionalno okoljsko zakonodajo izdelana iz recikliranih materialov. Ovojnine ne odstranjajte skupaj z gospodinjskimi in drugimi odpadki, ampak jo predajte na zbirnih mestih, ki jih določajo lokalni predpisi.

## 1.5 Kako varčevati z energijo

Preden daste v mešalnik trdo hrano, jo razrežite na majhne koščke, kot je navedeno v priročniku. Upoštevajte druga navodila in čas, določen v priročniku. Če je za določeno hrano primernejše, uporabite nižje stopnje hitrosti. Po uporabi napravo ustavite in izključite iz napajanja.

## 2 Vaš mešalnik

### 2.1 Pregled

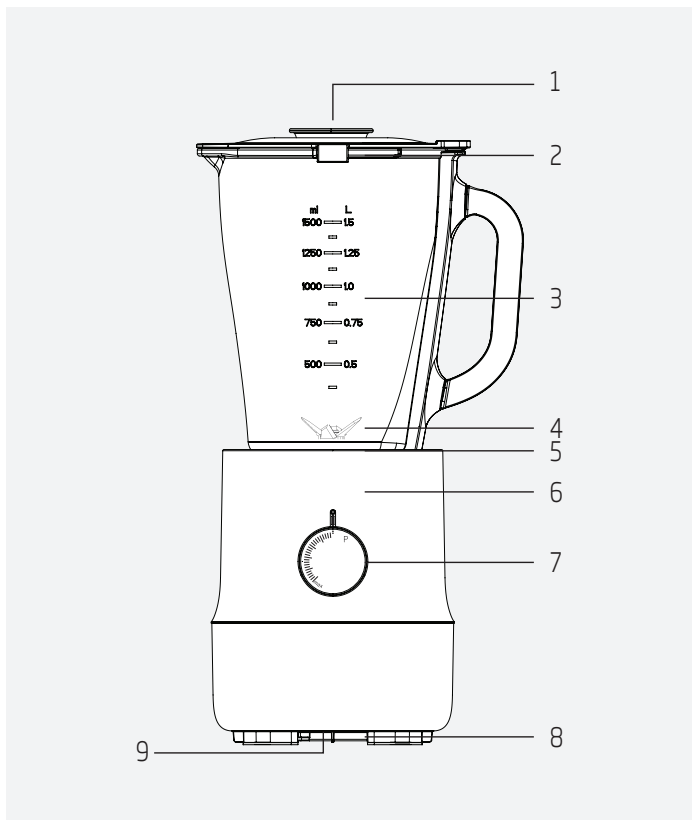

Vse vrednosti, navedene v pripadajočih navodilih, so podane na podlagi laboratorijskih analiz, opravljenih po veljavnih standardih. Te vrednosti so spremenljive glede na način uporabe in pogojev v okolju.

## 2 Vaš mešalnik

1. Merilna posodica
2. Pokrov
3. Steklena posoda
4. Rezilo za sekljanje
5. Silikonski obroč
6. Pogonska enota
7. Gumb za nastavitev hitrosti
8. Proti drsna podlaga
9. Zaviti kabel (pod napravo)

### Tehnični podatki

**Napetost:** 220-240 V~, 50-60 Hz

**Moč:** 800 W

**Izolacijski razred:** II

Pravice do tehničnih in oblikovnih sprememb so pridržane.



## 3 Delovanje

### 3.1 Predvidena uporaba

Naprava je namenjena samo za domače gospodinjstvo in ni primerna za profesionalno uporabo.

Naprava je namenjena seklanju majhnih trdih živil (npr. čebula, krompir, korenje) in sadja (npr. jagode, banane).

### 3.2 Prvo delovanje

Pred prvo uporabe očistite dele naprave (glejte 3.1).

### 3.3 Zagon

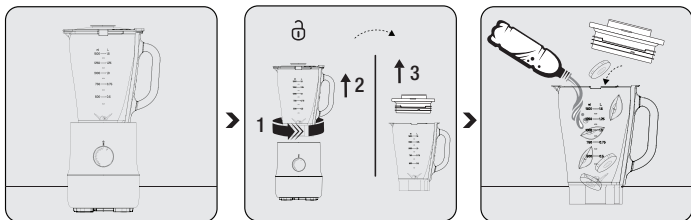

Napravo postavite na trdno in ravno površino.

Da odstranite stekleno posodo (3) iz pogonske enote (6), jo morate zavrtneti na simbol "⊕" in vzeti dol. Stekleno posodo (3) postavite na ravno površino in jo odprite tako, da zavrtnete in dvignete pokrov (2) v smeri urinega kazalca.

V stekleno posodo (3) dajte sestavine, ki jih želite pripraviti in zaprite pokrov (2).



#### OPOZORILO:

- Naprave ne uporabljajte prazne ali brez pokrova.
- Ne dotikajte se rezil z golimi rokami.
- Iz varnostnih razlogov izdelek ne bo deloval, če pokrov pustite odprt.

### 3 Delovanje

i

- V vaši mlečni mešanici s sadjem (jagode, banana, itd.), lahko mleko napolnite do 1000 ml. V nasprotnem primeru lahko med mešanjem pride do prelivanja ali puščanja.
- Suhega sadja, kot so mandeljni in lešniki, ne drobite v mešalniku.
- V mešalniku lahko mešate hrano, ki ima največjo temperaturo 40°C.
- Med delovanjem v stekleno posodo (3) ne dajajte nobenih predmetov.
- Med mešanjem uporabljajte za dodajanje sestavin v stekleno posodo samo luknjo za merilno posodico (1).



**OPOZORILO:** Sestavin ne vzemite iz steklene posode (3) dokler se rezila (4) popolnoma ne ustavijo.



Stekleno posodo (3) namestite na pogonsko enoto (6) pokončno, nato jo zavrtite na simbol "⊕", da se zaskoči na svojem mestu.

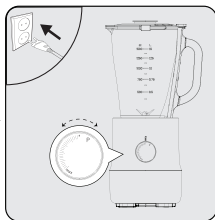

Napravo vključite v vtičnico in jo zaženete z izbiro stopnje hitrosti (7).

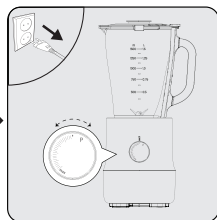

Ko je mešanje končano, zavrtite gumb za nastavitev hitrosti (7) v položaj "0" in izklopite napravo iz vtičnice.

## 3 Delovanje

### 3.4 Drobljenje ledu



#### OPOZORILA:

- Za drobljenje ledu v stekleno posodo (3) dodajte vodo.
- Za drobljenje ledu priporočamo, da v posodo daste tri četrtine ledu in 15 ml hladne vode.



V stekleno posodo (3) dajte najprej 15 ml vode, dodajte 3/4 ledu.

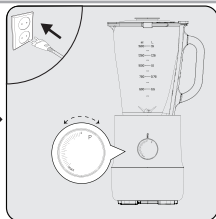

Napravo vključite v vtičnico in jo zaženete z izbiro stopnje hitrosti (7).

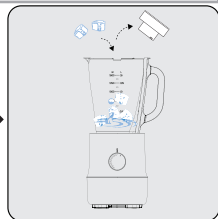

Če želite med delovanjem dodati več ledu, dvignite merilno posodico (1) in dodajte ledene kocke.

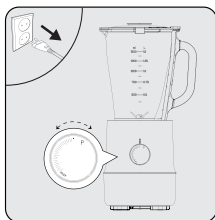

Ko je mešanje končano, zavrtite gumb za nastavev hitrosti (7) v položaj "0" in izključite napravo iz vtičnice.

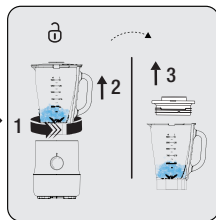

Da odstranite stekleno posodo (3) iz pogonske enote (6), jo morate zavrteti na simbol "⊕" in vzeti dol. Posodo (3) postavite na ravno površino in jo odprite tako, da zavrtite in dvignete pokrov (2) v smeri urinega kazalca.

### **3.5 Položaj "P"**

1-2 sekundno delovanje v položaju "P" na gumbu za nastavitev hitrosti (7) se imenuje "PULSE".

Za hitro pulzno mešanje držite gumb za nastavitev hitrosti (7) v položaju "P". Ko spustite gumb, se gumb za nastavitev hitrosti (7) samodejno vrne v položaj "STOP" in naprava se ustavi.

### **3.6 Nasveti za mešanje**

1. Ko dodajate ledene kocke med mešanjem, jih dodajajte postopoma po eno in vsakič dvignite merilno posodico (1). Da bi mešalnik ustrezno zdrobil led, počakajte nekaj sekund preden dodate naslednjo ledeno kocko.
2. Za dodajanje več hrane dvignite merilno posodico (1) in dodajte sestavine skozi luknjo. Hrana mora biti narezana na 2-5 cm, da gre skozi luknjo. Posodico (1) namestite nazaj, ko dodate vse sestavine.
3. Ko mešate trdo hrano, kot je sveža zelenjava, kuhano ali sveže meso in sadje, jih vedno narežite na 2-5 cm koščke, preden jih daste v stekleno posodo (3). V mešalnik ne dajte več kot 2 enote take hrane naenkrat. To bo pospešilo postopek mešanja in zmanjšalo obrabo rezil mešalnika (8).
4. Če v receptu ni drugače opisano, dajte v stekleno posodo (3) vedno najprej tekoče sestavine.
5. Za pripravo napitka lahko daste vse sestavine hkrati v stekleno posodo (3).
6. Izogibajte se prekomernemu mešanju. Običajno je dovolj, če mešate nekaj sekund.
7. Prekomerno mešanje hrano spremeni v kašo.

## 4 Čiščenje in vzdrževanje

### 4.1 Čiščenje

#### OPOZORILA:

- Za čiščenje ne uporabljajte bencina, topil, abrazivnih čistil, kovinskih predmetov ali trdih krtač.
- Bodite previdni pri čiščenju rezil. Rezila za sekljanje (9) so ostra. Ne držite za rezila in ne potaplajte jih v vodo.
- Ne čistite rezil z golimi rokami.
- Pokončni mešalnik očistite po vsaki uporabi. Ne pustite, da se na ali v mešalniku ostanki hrane zasušijo. Če se zasušijo, jih je težje očistiti.
- Ne uporabite vrele vode. Ležaji rezil imajo dolgo življenjsko dobo mazljivosti. Uporaba vrele vode poškoduje te ležaje in skrajša življenjsko dobo mešalnika.

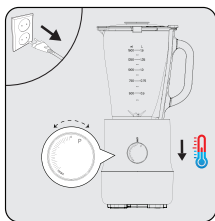

Napravo izklopite in izključite iz napajanja. Počakajte, da se naprava ohladi.

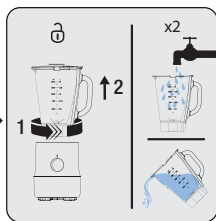

Odstranite stekleno posodo (3) iz pogonske enote (6). Sperite z vodo, da očistite večje ostanke hrane, ki ostanejo na posodi.

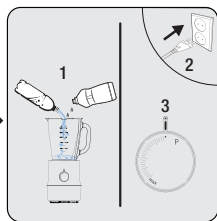

Stekleno posodo (3) namestite na njeno mesto. Dodajte toplo vodo in 1 do 1½ enote detergenta in za nekaj sekund mešajte z največjo hitrostjo.

## 4 Čiščenje in vzdrževanje



Stekleno posodo (3) in pokrov lahko perete v pomivalnem stroju.

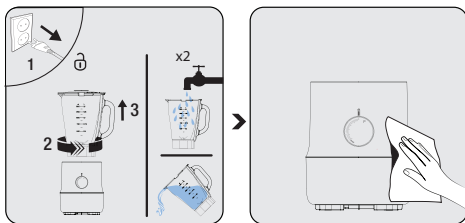

Izključite napravo iz napajanja. Odstranite stekleno posodo (3) iz pogonske enote (6) in jo splaknite z vodo. Če je potrebno, ponovite postopek.

Za čiščenje pogonske enote (6) uporabite mehko, vlažno krpo in majhno količino čistilnega sredstva.

### 4.2 Shranjevanje

- Če naprave dlje časa ne nameravate uporabljati, jo skrbno shranite.
- Pred shranjevanjem izključite napravo iz napajanja.
- Napravo shranjujte v hladnem, suhem prostoru.
- Napravo in njen kabel hranite izven dosega otrok.

### 4.3 Prevoz in dostava

- Med prevozom in dostavo nosite napravo v originalni embalaži. Embalaža bo napravo varovala pred fizičnimi poškodbami.
- Na napravo ali embalažo ne polagajte težkih bremen. V nasprotnem primeru se naprava lahko poškoduje.
- Če naprava pade, morda ne bo delovala ali pa bo prišlo do trajnih poškodb.

# Nejprve si prosím přečtěte tuto příručku!

Vážení zákazníci,

děkujeme vám, že jste si zvolili výrobek BEKO. Chtěli bychom, abyste dosáhli optimální účinnosti tohoto vysoce kvalitního výrobku, který byl vyroben pomocí nejmodernějších technologií. Před použitím výrobku si prosím přečtěte celou tuto příručku a doplňkovou dokumentaci a uschovejte si je pro pozdější nahlédnutí. Pokud budete výrobek předávat někomu jinému, přiložte k němu i tuto příručku. Dodržujte všechna zde uvedená varování a informace a řiďte se pokyny.

## Symbole a jejich významy

V této příručce jsou použity tyto symboly:



Důležité informace a doporučení týkající se používání spotřebiče.



Varování týkající se zranění osob nebo poškození majetku.



Vhodný pro styk s potravinami.



Neponořujte přístroj, napájecí kabel nebo zástrčku do vody nebo jiných tekutin.



Hodnocení ochrany před úrazem elektrickým proudem



Tento výrobek byl vyroben v ekologických moderních zařízeních bez poškozování přírody.

# 1 Důležité bezpečnostní a ekologické pokyny

Tato část obsahuje bezpečnostní pokyny, pro zabránění nebezpečím, které mohou vést ke zranění nebo poškození majetku.

Pokud nejsou tyto pokyny dodrženy, stává se záruka neplatnou.

## 1.1 Všeobecné bezpečnostní pokyny

- Toto zařízení je v souladu s mezinárodními bezpečnostními normami.
- Spotřebič mohou používat osoby s omezenými fyzickými, percepčními nebo mentálními schopnostmi nebo osoby s nedostatečnými zkušenostmi a znalostmi, pokud jsou pod dozorem nebo jsou jim poskytnuty pokyny týkající se provozu spotřebiče a jakýchkoli souvisejících rizik, se kterými se mohou setkat. S tímto zařízením nesmí manipulovat děti.
- Nepoužívejte přístroj, pokud je poškozen napájecí kabel, přístroj nebo čepel přístroje. Kontaktujte autorizovaný servis.
- Používejte pouze originální díly nebo části



## **1 Důležité bezpečnostní a ekologické pokyny**

doporučené výrobcem.

- Příklad nerozebírejte.
- Nepoužívejte přístroj nebo jeho součásti na horkých površích nebo v jejich blízkosti, ani jej na ně nepokládejte.
- Nepoužívejte přístroj na horké jídla.
- Pokud necháte otevřený kryt, z bezpečnostních důvodů produkt nebude fungovat.
- Vaše síťové napájení musí být ve shodě se specifikovanými informacemi na typovém štítku.
- Nepoužívejte spotřebič s prodlužovacím kabelem.
- Nedotýkejte se zástrčky přístroje, pokud máte vlhké nebo mokré ruce.
- Neodpojujte přístroj ze zásuvky taháním za kabel.
- Před čištěním, demontáží, upevněním příslušenství odpojte přístroj od elektrické sítě a počkejte, dokud se zcela nezastaví.
- Nesprávné použití při vyprazdňování nádoby, během čištění a při dotyku sekacího nože holýma rukama může způsobit vážné zranění. Se sekací čepelí

## 1 Důležité bezpečnostní a ekologické pokyny

manipulujte opatrně, snažte se spotřebič držet pouze za plastovou část.

- Při používání přístroje se nikdy nedotýkejte čepelí. Při nesprávném použití hrozí nebezpečí poranění.
- Po vyčištění, před napájením nebo smontováním dílů, spotřebič a všechny jeho části osušte.
- Neponořujte přístroj, napájecí kabel nebo zástrčku do vody nebo jiných tekutin.
- Pokud uskladňujete obalový materiál, držte jej mimo dosah dětí.
- Přístroj nesmí používat děti. Skladujte přístroj a jeho elektrický kabel mimo dosah dětí.
- Spotřebič používejte vždy na stabilním, rovném, čistém a suchém povrchu.
- Toto zařízení je určeno pro použití v domácnosti a v podobných podmínkách, jako jsou například:
  - kuchyně pro zaměstnance v obchodech, kancelářích a jiných pracovních prostředích;
  - farmářské domy , pro použití klienty v hotelech, motelech a jiných typech ubytovacích zařízení.;
  - v ubytovacím prostředí

# 1 Důležité bezpečnostní a ekologické pokyny

- Napájecí kabel nemačkejte ani neohýbejte a nemněte ve ostré hrany, aby nedošlo k jeho poškození. Kabel nepřikládejte k horkým povrchům ani ho nevystavujte ohni.
- Před prvním použitím spotřebiče pečlivě očistěte všechny jeho části, které přicházejí do styku s potravinami. Přečtěte si podrobnosti v části „Čištění“.
- Nedotýkejte se žádných pohyblivých částí přístroje. Nepřipojujte ani neodstraňujte díly, dokud se zařízení zcela nezastaví.

## 1.2 Dodržování směrnice WEEE a o likvidaci odpadů:

Tento produkt splňuje směrnici EU WEEE (2012/19/EU). Tento výrobek nese symbol pro třídění, platný pro elektrický a elektronický odpad (WEEE).



Tento symbol znamená, že příslušný produkt na konci jeho životnosti nesmí být likvidován spolu s jiným domácím odpadem. Použité zařízení musíte odnést do oficiální sběrný pro recyklaci elektrických a elektronických zařízení. Obráťte se na místní úřady nebo na prodejce, u kterého jste si zařízení zakoupili, a informujte se o umístění sběrných zařízení. Každá domácnost hraje důležitou roli ve sběru a recyklaci starých zařízení. Správná likvidace starého zařízení pomáhá předejít možným negativním následkům pro životní prostředí a lidské zdraví.

# 1 Důležité bezpečnostní a ekologické pokyny

## 1.3 Dodržování směrnice RoHS:

Produkt, který jste zakoupili splňuje směrnicích EU RoHS (2011/65/EU). Neobsahuje žádné škodlivé ani zakázané materiály, které jsou směrnicí zakázané.

## 1.4 Informace o balení



Obal tohoto výrobku je vyroben z recyklovatelných materiálů, v souladu s Národní legislativou pro životní prostředí. Nevyhazujte obalový odpad spolu s domovním či jiným odpadem, odložte ho na sběrných místech určených místními úřady.

## 1.4 Co udělat pro úsporu energie

Před přidáním pevných potravin do přístroje je nakrájejte na malé kousky, jak je uvedeno v příručce. Postupujte podle dalších pokynů a dob uvedených v příručce. Pokud je to vhodné pro přípravu jídla, zvolte nižší stupně rychlosti. Po použití spotřebič vypněte a odpojte od elektrické sítě.

## 2 Váš mixér

### 2.1 Přehled

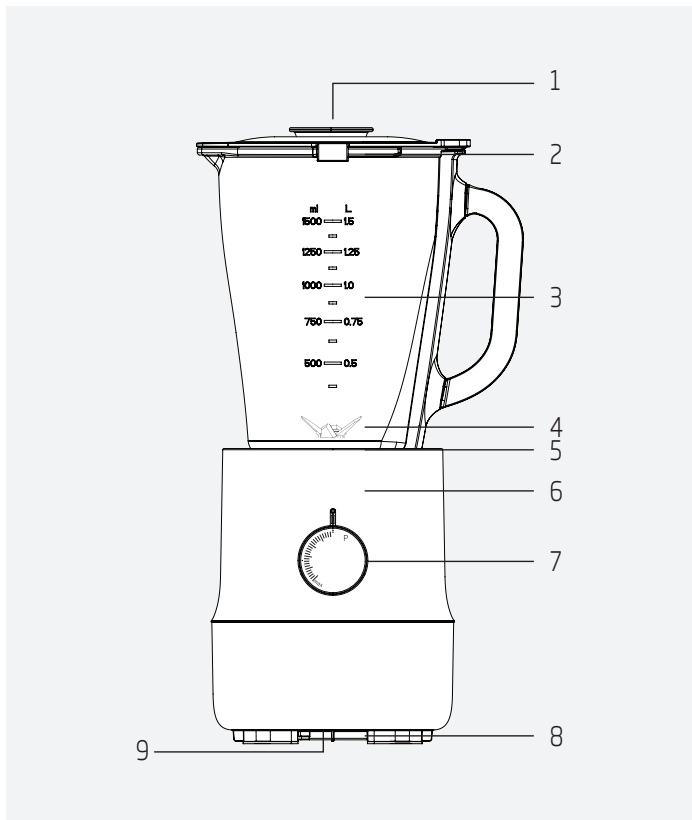

Hodnoty dodané se zařízením nebo v jeho průvodních dokladech jsou laboratorní údaje v souladu s příslušnými normami. Tyto hodnoty se mohou lišit v závislosti na použití a od okolních podmínek.

## 2 Váš mixér

1. Odměrné víčko
2. Víčko
3. Skleněná nádoba
4. Sekací čepel
5. Silikonový kroužek
6. Motorová jednotka
7. Tlačítko nastavení rychlosti
8. Protiskluzová základna
9. Omotání kabelu (pod přístrojem)

### Technické údaje

**Napětí:** 220-240 V~, 50-60 Hz

**Výkon:** 800 W

**Třída izolace:** II

Práva na technické a designové změny jsou vyhrazena.

## 3 Obsluha

### 3.1 Běžný účel použití

Spotřebič je určen pouze pro domácí použití, není vhodný pro profesionální použití.

Spotřebič je navržen pro sekání malých pevných jídel (např. cibule, brambory, mrkev) a ovoce (např. jahody, banán).

### 3.2 První provoz

Před prvním použitím vyčistěte části přístroje (viz 3.1).

### 3.3 Spuštění

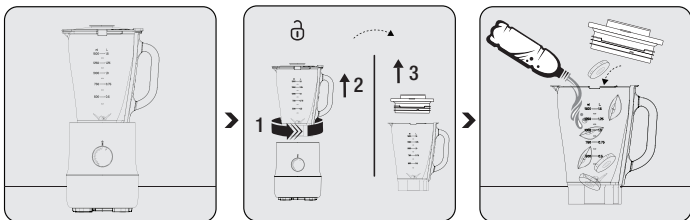

Umístěte přístroj na pevný a rovný povrch.

Pokud chcete odebrat skleněnou nádobu (3) z motorové jednotky (6), otočte ji na symbol "⊘" a vyberte ji. Skleněnou nádobu (3) postavte na rovný povrch a otevřete ji otočením a zvednutím víka (2) ve směru hodinových ručiček.

Vložte přísady, které chcete připravit, do skleněné nádoby (3) a zavřete víko (2).



#### UPOZORNĚNÍ:

- Nepoužívejte přístroj prázdný nebo bez víka.
- Nedotýkejte se čepelí holýma rukama.
- Pokud necháte otevřený kryt, z bezpečnostních důvodů produkt nebude fungovat.

### 3 Obsluha

i

- Ve svých ovocných mléčných směsích (jahoda, banán atd.) naplňte mléko maximálně do 1 000 ml. V opačném případě může během procesu dojít k přetečení nebo úniku.
- Nekrájejte pomocí přístroje sušené ovoce, jako jsou mandle a lískové ořechy.
- V přístroji můžete zpracovávat jídlo při maximální teplotě 40°C.
- Pokud je přístroj v provozu, do skleněné nádoby (3) nekladějte žádné předměty.
- Pomocí otvoru na odměrné víčko (1) přidejte přísady do skleněné nádoby během procesu míchání.



**UPOZORNĚNÍ:** Neodstraňujte materiál ze skleněné nádoby (3) dříve, než se sekací čepele (4) úplně zastaví.

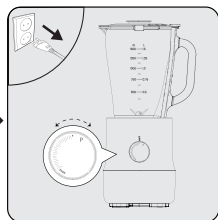
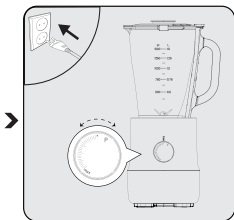
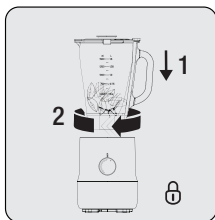

Skleněnou nádobu (3) postavte na jednotku motoru (6) ve svislé poloze, otočte ji na symbol "🔒", pro její zajištění na její místo.

Zapojte přístroj do zásuvky a začněte pracovat volbou stupně otáček (7).

Po dokončení míchání otočte knoflík nastavení rychlosti (7) do polohy "0" a vytáhněte zástrčku ze zásuvky.



## 3 Obsluha

### 3.4 Drcení ledu

#### VAROVÁNÍ:



- Pro sekání ledu v přístroji, přidejte do skleněné nádoby (3) vodu.
- Na zpracování drceného ledu doporučujeme do nádoby přidat tři čtvrtiny ledu a 15 ml studené pitné vody.

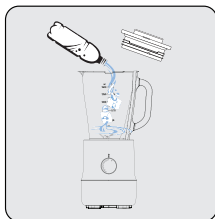

Po přidání 15 ml vody do skleněné nádoby (3) přidejte 3/4 ledu.

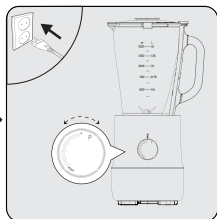

Zapojte přístroj do zásuvky a začněte pracovat volbou stupně otáček (7).

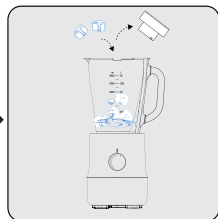

Chcete-li během provozu přidat více ledu, otevřete odměrné víčko (1) a přidejte kostky ledu.

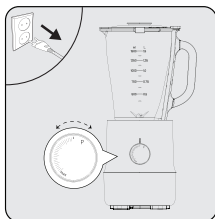

Po dokončení míchání otočte knoflík nastavení rychlosti (7) do polohy "0" a vytáhněte zástrčku ze zásuvky.

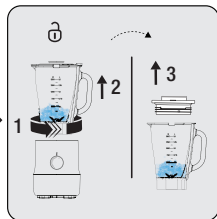

Pokud chcete odebrat skleněnou nádobu (3) z motorové jednotky (6), otočte ji na symbol "0" a vyberte ji. Nádobu (3) postavte na rovný povrch a otevřete ji otočením a zvednutím víka (2) ve směru hodinových ručiček.

### 3.5 Poloha "P"

Proces 1 - 2 sekundové činnosti v poloze "P" na tlačítku nastavení rychlosti (7) se nazývá "PULZ".

Při vysokorychlostním mixování s krátkými zdvihy držte knoflík nastavení rychlosti (7) v poloze "P". Po uvolnění tlačítka se knoflík nastavení rychlosti (7) automaticky vrátí do polohy "OFF" a zařízení se začne zastavovat.

### 3.6 Tipy na míchání

1. Chcete-li do směsi přidat kostky ledu, když je mixér v chodu, najednou přidávejte po jedné kostce ledu a odeberte odměrné víčko (1). Aby mixér správně promíchal s led, před přidáním další kostky ledu počkejte několik sekund.
2. Chcete-li přidat více potravin, odstraňte odměrné víčko (1) a vložte suroviny přes otvor. Ujistěte se, že jsou potraviny nakrájené na velikost 2 - 5 cm, aby vešly přes otvor. Po dokončení přidávání přísad nasadte zpět víčko (1).
3. Při míchání pevných potravin, jako je syrová zelenina, vařené nebo syrové maso a ovoce, tyto přísady vždy nakrájejte na kousky dlouhé 2 - 5 cm a pak je vložte do skleněné nádoby (3). Do mixéru nedávejte více než 2 jednotky takového jídla najednou. To urychlí proces míchání a sníží oder na lopatkách mixéru (8).
4. Pokud není v receptu uvedeno jinak, do skleněné nádoby (3) vždy nejdříve přidejte tekutou přísadu.
5. Chcete-li smíchat nápoj, vložte všechny přísady do skleněné nádoby (3) najednou.
6. Vyvarujte se nadměrnému smíchání. Zpravidla stačí míchat několik sekund.
7. Nadměrné promíchání změní jídlo na kaši.

## 4 Čištění a údržba

### 4.1 Čištění

#### VAROVÁNÍ:

- K čištění spotřebiče nikdy nepoužívejte benzín, rozpouštědlo, abrazivní čisticí prostředky, kovové předměty ani tvrdé kartáče.
- Při čištění jednotky sekacích čepelí buďte opatrní. Sekací čepele (9) jsou ostré. Snažte se je nedržet ze strany čepele a neponořujte je do vody.
- Čepele nikdy nečistěte holýma rukama.
- Po každém použití stolní mixér očistěte. Nenechte žádné zbytky jídla uschnout na mixéru nebo v mixéru. Pokud tak učiníte, bude se dát těžce vyčistit.
- Nepoužívejte vařící vodu. Ložiska sestavy čepele mají mazání s dlouhou životností. Použití vařící vody poškozuje tato ložiska a zkracuje životnost mixéru.

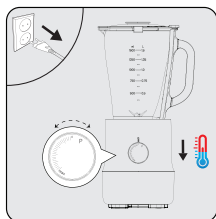

Vypněte přístroj a odpojte jej ze zásuvky. Počkejte, dokud přístroj vychladne.

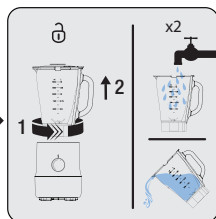

Odstraňte skleněnou nádobu (3) z motorové jednotky (6). Velké zbytky jídla, které se mohou hromadit v nádobě, opláchněte vodou a vyčistěte.

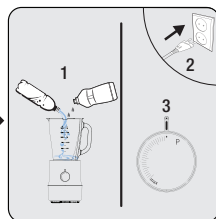

Vložte skleněnou nádobu (3) na své místo. Přidejte teplou vodu a 1 až 1 ½ jednotky tekutého čisticího prostředku a mixér nechte několik sekund pracovat při vysoké rychlosti.

## 4 Čištění a údržba



Skleněnou nádobu (3) a víčka lze mýt v myčce nádobí.

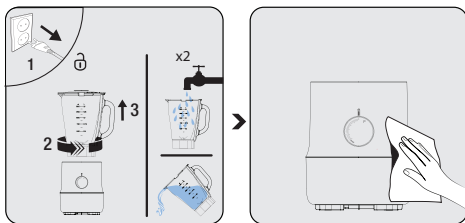

Odpojte spotřebič od elektrického napětí. Odeberte skleněnou nádobu (3) z motorové jednotky (6) a opláchněte ji vodou. Pokud je to nutné, opakujte stejné kroky.

K očištění motorové jednotky (6) použijte měkký a vlhký hadřík a mírné množství čisticího prostředku.

### 4.2 Skladování

- Pokud nechcete přístroj používat delší dobu, patrně ho uložte.
- Před uskladněním přístroj odpojte ze zásuvky.
- Spotřebič skladujte na chladném a suchém místě.
- Přístroj a jeho kabel skladujte mimo dosah dětí.

### 4.3 Přeprava a přenášení

- Během transportu a přepravy noste přístroj v originálním balení. Obal přístroje chrání přístroj před fyzickým poškozením.
- Na spotřebič nebo jeho obal nepokládejte těžké předměty. V opačném případě by mohlo dojít k poškození spotřebiče.
- Pokud přístroj spadne, nemusí být funkční nebo může dojít k trvalému poškození.

# Najpre pročitate ovaj priručnik!

Poštovani kupci,

Zahvaljujemo vam što ste odabrali proizvod kompanije Beko. Želimo da postignete optimalnu efikasnost ovog visokokvalitetnog proizvoda koji je proizveden uz primenu vrhunske tehnologije. Obavezno je pročitati i potpuno razumeti ovaj vodič i dodatnu dokumentaciju pre upotrebe, i isti čuvati za naknadne upute. Ne odvajajte ovaj vodič od jedinice ako želite da je predate nekom drugom licu. Pridržavajte se svih upozorenja i informacija datim ovde i sledite uputstva.

## Simboli i njihova značenja

Dole navedeni simboli su upotrebljeni u ovom vodiču:



Važne informacije i preporuke u vezi s korišćenjem uređaja.



Upozorenja na lične povrede ili oštećenje imovine.



Prikladno za kontakt sa hranom.



Uređaj, kabl za napajanje ili utikač ne potapajte u vodu ili bilo koju drugu tečnost.



Oцена zaštite od električnog udara



Ovaj proizvod je proizveden u ekološkim modernim postrojenjima bez štetnog uticaja na prirodu.

# **1** **Važna uputstva u vezi sa bezbednošću i zaštitom životne sredine**

Ovaj odeljak sadrži bezbednosna uputstva za sprečavanje opasnosti koje mogu dovesti do povreda ili materijalne štete.

Svaka garancija će prestati da bude važeća ako se ne poštuju ova uputstva.

## **1.1 Opšta bezbednost**

- Ovaj uređaj je usklađen sa međunarodnim standardima bezbednosti.
- Ovaj uređaj mogu da koriste svi koji su ograničeni u smislu fizičkih, čulnih i mentalnih sposobnosti ili koji nemaju dovoljno znanja ili iskustva u korišćenju ovog uređaja, ako su pod nadzorom i ako su dobile uputstva o pravilnom korišćenju ovog uređaja i potencijalnim opasnostima. Deca ne smeju da se igraju sa uređajem.
- Ne koristite uređaj ako je oštećen kabl za napajanje ili nožić uređaja. Obratite se ovlašćenom servisu.
- Koristite samo originalne delove ili delove koje je preporučio proizvođač.
- Nemojte rasklapati ovaj uređaj.

## **1** **Važna uputstva u vezi sa bezbednošću i zaštitom životne sredine**

- Ne upotrebljavajte uređaj ni njegove delove iznad ni blizu vrućih površina i nemojte da ih odlažete na takve površine.
- Ne koristite uređaj vlažnim rukama.
- Zbog bezbednosti proizvod neće raditi ako ostavite otvoren poklopac.
- Vaše mrežno napajanje mora biti usklađeno s navedenim informacijama na oznaci tipa.
- Nemojte koristiti uređaj s produžnim kablom.
- Ne dodirujte utikač uređaja dok su vam ruke vlažne ili mokre.
- Ne isključujte uređaj na utikaču povlačenjem kabla.
- Pre čišćenja, uklanjanja i postavljanja pribora iskopčajte uređaj i sačekajte da se potpuno zaustavi.
- Ozbiljna povreda može biti posledica pogrešne upotrebe kod pražnjenja spremnika, tokom čišćenja i u kontaktu golih ruku sa nožićem za seckanje. Pažljivo rukujte nožićem za seckanje i nastojte ga držati samo za njegov plastični deo.

## **1 Važna uputstva u vezi sa bezbednošću i zaštitom životne sredine**

- Nikada ne dodirujte nožice dok koristite uređaj. Postoji rizik od povrede usled pogrešnog korišćenja.
- Nakon čišćenja, a pre uključivanja ili sklapanja delova, osušite uređaj i sve njegove delove.
- Uređaj, kabl za napajanje ili utikač ne potapajte u vodu ili bilo koju drugu tečnost.
- Ako čuvate ambalažu, čuvajte je van domašaja dece.
- Deci je zabranjeno korišćenje ovog uređaja. Uređaj i njegov električni kabl držite van domašaja dece.
- Uređaj uvek koristite na stabilnoj, ravnoj, čistoj i suvoj površini.
- Ovaj uređaj je namenjen za upotrebu u domaćinstvima i sličnim objektima kao što su:
  - mala kuhinja za zaposlene u prodavnicama, kancelarijama i drugim radnim okruženjima,
  - seoske kuće i za goste u hotelima, motelima i drugim stambenim okruženjima,
  - objekti koji nude noćenje i doručak
- Ne stišćite ni savijajte kabl za napajanje i ne povlačite ga po oštrim ivicama kako se ne bi oštetio.



# 1 Važna uputstva u vezi sa bezbednošću i zaštitom životne sredine

Držite kabl za napajanje dalje od vrućih površina i otvorenih plamena.

- Pre prve upotrebe uređaja pažljivo očistite sve delove koji dolaze u kontakta sa hranom. Pogledajte sve detalje u delu “Čišćenje”.
- Nemojte dirati nijedan pomični deo uređaja. Nemojte spajati ni uklanjati delove dok se uređaj potpuno ne zaustavi.

## 1.2 Informacije o usklađenosti sa WEEE propisima i odlaganju otpada

Ovaj proizvod je usaglašen sa WEEE Direktivom Evropske unije (2012/19/EU). Ovaj proizvod sadrži oznaku klasifikacije za odlaganje električne i elektronske opreme u otpad (WEEE).



Ovaj simbol označava da se ovaj proizvod ne sme odlagati zajedno s ostalim kućnim otpadom na kraju njegovog radnog veka. Korišćeni uređaj mora se vratiti na službeno mesto za sakupljanje za recikliranje električnih i elektronskih uređaja. Da biste pronašli ove sisteme za sakupljanje, obratite se lokalnim vlastima ili prodavcu gde je proizvod kupljen. Svako domaćinstvo ima važnu ulogu u vraćanju i recikliranju starih uređaja. Odgovarajuće odlaganje iskorišćenog aparata pomaže u sprečavanju potencijalnih negativnih posledica po životnu sredinu i zdravlje ljudi.

# 1 Važna uputstva u vezi sa bezbednošću i zaštitom životne sredine

## 1.3 Usaglašenost sa RoHS direktivom

Proizvod koji ste kupili u saglasnosti je sa RoHS direktivom Evropske unije (2011/65/EU). On ne sadrži štetne i zabranjene materijale navedene u direktivi.

## 1.4 Informacije o pakovanju



Ambalaža proizvoda je napravljena od materijala koji mogu da se recikliraju, u skladu sa nacionalnim propisima o zaštiti životne sredine. Ambalažu ne odlažite sa kućnim otpadom ili drugim vrstama otpada već je odložite u sabirne centre za ambalažu koje su navele lokalne vlasti.

## 1.5 Kako se štedi energija

Pre dodavanja tvrde hrane u uređaj, narežite je na manje delove prema informacijama u priručniku. Pratite druga uputstva i trajanja navedena u priručniku. Ako je prikladno za pripremanje hrane, odaberite niže nivoe brzine. Nakon korišćenja isključite uređaj i iskopčajte kabl za napajanje.

## 2 Vaš Blender

### 2.1 Prikaz

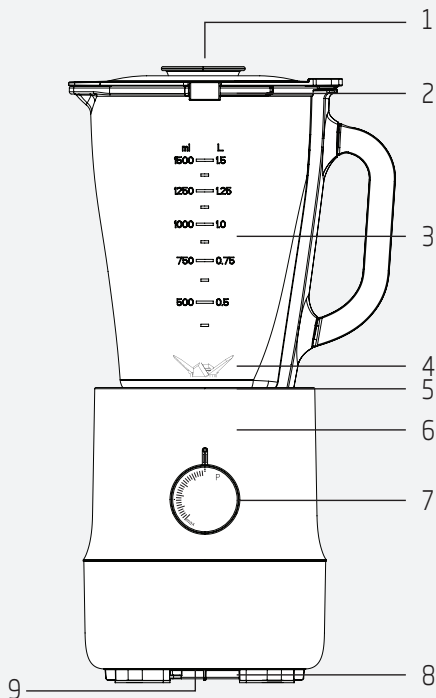

Vrednosti date na uređaju ili pratećoj dokumentaciji su laboratorijska očitavanja u skladu sa odgovarajućim standardima. Ove vrednosti mogu da se razlikuju u zavisnosti od korišćenja i ambijentalnih uslova.

## 2 Vaš Blender

1. Merna šalica
2. Poklopac
3. Stakleni spremnik
4. Nožić za seckanje
5. Silikonski prsten
6. Jedinica motora
7. Dugme za prilagođavanje brzine
8. Neklizajuće dno
9. Deo za zamotavanje kabla (ispod uređaja)

### Tehnički podaci

**Napon:** 220-240 V~, 50-60 Hz

**Snaga:** 800 W

**Klasa izolacije:** II

Prava na tehničke i dizajnerske promene su zadržana.

## 3 Rad

### 3.1 Predviđena namena

Uređaj je namenjen samo za kućnu upotrebu, nije pogodan za profesionalnu upotrebu.

Uređaj je namenjen za seckanje manjih tvrdih namirnica (npr. belog luka, paradajza, šargarepa) i voća (npr. jagoda, banana).

### 3.2 Prva upotreba

Očistite delove uređaja pre prve upotrebe (vidi 3.1.)

### 3.3 Pokretanje

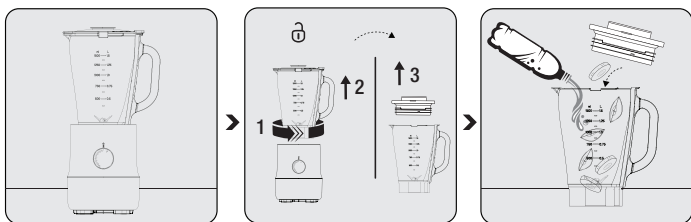

Uređaj stavite na čvrstu i ravnu površinu.

Da biste uklonili stakleni spremnik (3) sa jedinice motora (6), okrenite ga prema oznaci "ⓐ" i izvadite. Stakleni spremnik (3) stavite na ravnu površinu, a zatim okrenite i podignite poklopac (2) u smeru kazaljke na satu da bi se otvorio.

Stavite sastojke koje biste hteli da pripremate u stakleni spremnik (3) i zatvorite poklopac (2).



#### UPOZORENJE:

- Nemojte koristiti uređaj ako je prazan ili bez poklopca.
- Ne dodirujte nožice golim rukama.
- Zbog bezbednosti proizvod neće raditi ako ostavite otvoren poklopac.

### 3 Rad

i

- U vašim voćnim miksevima sa mlekom (jagoda, banana, itd.), napunite mleko najviše do 1000 ml. U protivnom tokom procesa može da dođe do preliivanja ili curenja.
- Ovim uređajem nemojte da usitnjavate suho voće, kao što su bademi i lešnici.
- Uređajem možete obrađivati hranu na maksimalnoj temperaturi od 40 °C.
- Ne umećite nikakve predmete u stakleni spremnik (3) tokom rada uređaja.
- Kroz otvor za mernu šalicu (1) dodajte materijal u staklenu posudu tokom procesa blendanja.



**UPOZORENJE:** Nemojte uklanjati materijal iz staklenog spremnika (3) pre potpunog zaustavljanja nožića za seckanje (4).

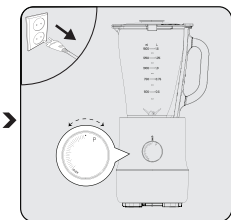
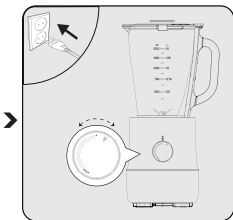
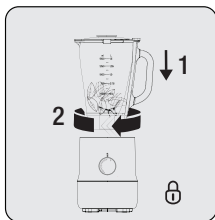

Stakleni spremnik (3) namestite uspravno na jedinicu motora (6), okrenite je prema oznaci "0" i blokirajte u odgovarajućem položaju.

Ukopčajte uređaj u utičnicu i počnite sa radom biranjem nivoa brzine (7).

Kada završite sa blendanjem, okrenite dugme za podešavanje brzine (7) u položaj "0" i zatim iskopčajte utikač iz utičnice.

## 3.4 Drobljenje leda

### UPOZORENJA:



- Dodajte vodu u stakleni spremnik (3) da biste odmrznuli led u uređaju.
- za obradu drobljenog leda preporučujemo da u spremnik dodate tri četvrtine leda i 15 ml hladne pitke vode.

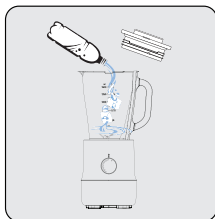

Nakon dodavanja 15 ml vode u stakleni spremnik (3), dodajte 3/4 leda.

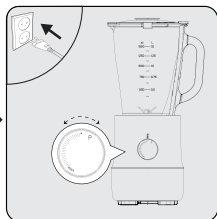

Ukopčajte uređaj u utičnicu i počnite sa radom biranjem nivoa brzine (7).

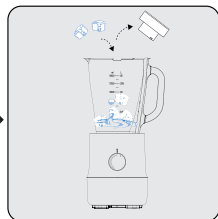

Da biste dodali još leda tokom rada uređaja, otvorite membru šalice (1) i dodajte kocke leda.

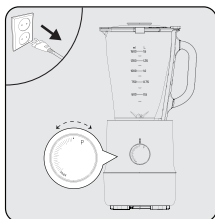

Kada završite sa blendanjem, okrenite dugme za podešavanje brzine (7) u položaj "0" i zatim iskopčajte utikač iz utičnice.

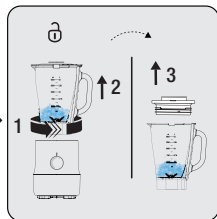

Da biste uklonili stakleni spremnik (3) sa jedinice motora (6), okrenite ga prema oznaci "0" i izvadite. Spremnik (3) stavite na ravnu površinu, a zatim okrenite i podignite poklopac (2) u smeru kazaljke na satu da bi se otvorio.

### 3.5 Položaj "P"

Proces u trajanju od 1 do 2 sekunde u položaju "P" preko dugmeta za podešavanje brzine (7) se naziva "PULSE".

Za blendanje na visokoj brzini sa kratkim intervalima, dugme za podešavanje brzine (7) držite u položaju "P". Kada ispustite dugme, dugme za podešavanje brzine (7) se automatski vraća u položaj za isključivanje "OFF" i uređaj se počinje zaustavljati.

### 3.6 Saveti za blendanje

1. Za dodavanje kocki leda u mikseve dok tokom rada blendera, dozirajte jednu po jednu kocku leda skidanjem merne šalice (1). Za ukusni miks pravilno blendajte led i čekajte nekoliko sekundi pre dodavanja nove kocke leda.
2. Za dodavanje hrane uklonite mernu šalicu (1) i stavite sastojke kroz otvora. Proverite da li je hrana naseckana na delove od 2-5 cm kako bi prošla kroz otvor. Vratite poklopac (1) kada završite sa dodavanjem sastojaka.
3. Kod blendanja tvrdih namirnica kao što su sirovo povrće, kuvano ili sirovo meso i voće uvek režite takve namirnice na delove veličine 2-5 cm pre stavljanja u stakleni spremnik (3). Odjednom u blender stavljajte najviše 2 komada takvih namirnica. To će ubrzati proces blendanja i smanjiti trošenje nožića blendera (8).
4. Ako se drugačije ne opisuje u receptu, uvek najpre dodajte tečni sastojak u stakleni spremnik (3).
5. Za blendanje pića odjednom stavite sve sastojke u stakleni spremnik (3).
6. Izbegavajte preterano blendanje. U pravilu je dovoljno blendati svega nekoliko sekundi.
7. Preterano blendanje pretvara namirnice u kašu.



## 4 Čišćenje i održavanje

### 4.1 Čišćenje

#### UPOZORENJA:

- Nikada nemojte koristiti benzin, rastvarač, abrazivna sredstva za čišćenje, metalne predmete ili grube četke za čišćenje ovog uređaja.
- Pazite kada čistite jedinicu nožića za seckanje. Nožić za seckanje (9) je oštar. Nastojte ne držati ga na strani nožića i ne uranjajte ga pod vodu.
- Nikada ne čistite nožiče golim rukama.
- Očistite stoni blender nakon svake upotrebe. Ne ostavljajte ostatke hrane da se osuše na ili u blenderu. Tada bi čišćenje bilo mnogo teže.
- Nemojte koristiti vrelu vodu. Ležajevi sklopa nožića imaju funkciju podmazivanja za dugi vek trajanja. Vrela voda oštećuje te ležajeve i skraćuje vek trajanja blendera.

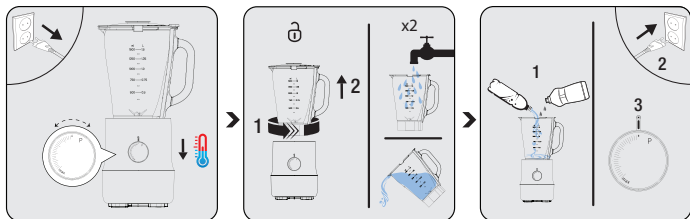

Isključite aparat i izvucite kabl iz utičnice. Sačekajte da se uređaj potpuno ohladi.

Uklonite stakleni spremnik (3) sa jedinice motora (6). Isperite vodom da biste očistili veće ostatke hrane koji mogu da se nakupe unutar spremnika.

Stakleni spremnik (3) stavite na njegovo mesto. Dodajte toplu vodu i 1 do 1 ½ jedinice tečnog deterdženta, a zatim pokrenite blender nekoliko sekundi na visokoj brzini.

## 4 Čišćenje i održavanje



Stakleni spremnik (3) i poklopce možete oprati u mašini za pranje suđa.

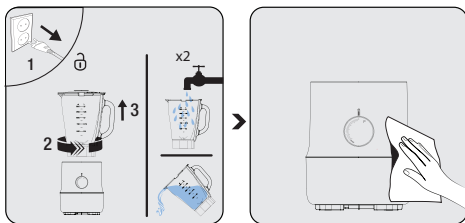

Isključite uređaj iz struje. Uklonite stakleni spremnik (3) sa jedinice motora (6) i isperite ga vodom. Po potrebi ponovite iste korake.

Mekanom i vlažnom krpom i malom količinom blagog deterdženta očistite jedinicu motora (6).

### 4.2 Skladištenje

- Ako ne nameravate da koristite uređaj duže vreme, pažljivo ga odložite.
- Iskopčajte uređaj iz struje pre skladištenja.
- Uređaj čuvajte na hladnom i suvom mestu.
- Uređaj i njegov kabl držite van domašaja dece.

### 4.3 Transport i otprema

- Za vreme transporta i otpreme, uređaj nosite u originalnom pakovanju. Ambalaža uređaja ga štiti od fizičkih oštećenja.
- Nemojte stavljati teške predmete na uređaj ili njegovu ambalažu. U suprotnom, uređaj se može oštetiti.
- Ako uređaj padne, uređaj možda neće raditi ili može doći do trajnih oštećenja.

# Ju lutemi lexoni në fillim këtë udhëzues!

I dashur klient,

Faleminderit që keni zgjedhur një produkt BEKO. Ne duam që të arrini efikasitetin maksimal nga ky produkt i cilësisë së lartë i cili është prodhuar me një teknologji të përparuar. Ju lutemi që para se ta përdorni këtë pajisje, ta lexoni dhe ta kuptoni plotësisht këtë udhëzues dhe dokumentet shoqëruese dhe t'i ruani për t'iu referuar në të ardhmen. Nëse ia jepni këtë pajisje dikujt tjetër, jepini edhe këtë udhëzues bashkë me pajisjen. Kushtojuni vëmendje të gjitha paralajmërimeve dhe informacioneve që ndodhen në këtë manual dhe ndiqni udhëzimet.

## Simbolet dhe kuptimi i tyre

Gjatë gjithë këtij udhëzuesi janë përdorur këto simbole:

 Informacione të rëndësishme dhe rekomandime për përdorimin e pajisjes.

 Paralajmërime për lëndime personale ose dëme ndaj pronës.

 E përshtatshme për kontaktin me ushqimin.

 Mos e zhytni pajisjen, kabllin elektrik ose prizën në ujë a në ndonjë lëng tjetër.

 Klasifikimi i mbrojtjes për goditjet elektrike



Ky produkt është prodhuar në struktura moderne që respektojnë mjedisin pa e dëmtuar natyrën.

# 1 Udhëzime të rëndësishme për sigurinë dhe mjedisin

Kjo pjesë përmban udhëzime për sigurinë për të parandaluar rreziqet që mund të shkaktojnë lëndime ose dëmtime të pasurisë.

Çdo garanci bëhet e pavlefshme nëse nuk ndiqen këto udhëzime.

## 1.1 Siguria e përgjithshme

- Kjo pajisje është në përputhje me standardet ndërkombëtare të sigurisë.
- Pajisja mund të përdoret nga persona me aftësi të reduktuara fizike, ndijore ose mendore ose nga persona me mungesë të përvojës dhe njohurisë, nëse janë nën mbikëqyrje ose u janë dhënë udhëzime në lidhje me përdorimin e pajisjes dhe për ndonjë rrezik të mundshëm që mund të hasin. Fëmijët nuk duhet ta ngacmojnë pajisjen.
- Mos e përdorni pajisjen nëse kablli, pajisja ose thika e pajisjes janë dëmtuar. Kontaktoni me shërbimin e autorizuar.
- Përdorni vetëm pjesë origjinale ose pjesë të rekomanduara nga prodhuesi.

# 1 Udhëzime të rëndësishme për sigurinë dhe mjedisin

- Mos e çmontoni pajisjen.
- Mos e përdorni pajisjen ose përbërësit e saj mbi ose pranë sipërfaqeve të nxehta ose mos e vendosni mbi sipërfaqe të tilla.
- Mos e përdorni pajisjen për vakte të nxehta.
- Për arsye sigurie, produkti nuk funksionon nëse e lini kapakun hapur.
- Furnizimi me energji elektrike duhet të jetë në përputhje me informacionin e specifikuar në etiketën përkatëse.
- Mos e përdorni pajisjen me një kabëll zgjatues.
- Mos e prekni spinën e pajisjes nëse i keni duart të njoma ose të lagura.
- Mos e hiqni pajisjen nga priza duke tërhequr kabllin.
- Hiqeni pajisjen nga priza para se ta pastroni, ta çmontoni, të vendosni aksesorët dhe prisni derisa të ndalojë plotësisht.
- Nga keqpërdorimi mund të shkaktohen lëndime serioze kur zbrazni enën, gjatë pastrimit dhe kur prekni thikën grirëse me duar të zhveshura.

# 1 Udhëzime të rëndësishme për sigurinë dhe mjedisin

Përdoreni me kujdes thikën grirëse, duke u përpjekur ta mbani atë vetëm nga pjesa plastike.

- Kurrë mos i prekni thikat ndërsa përdorni pajisjen. Ekziston rreziku i lëndimit nga përdorimi i papërshtatshëm.
- Pas pastrimit, para se ta vini në prizë ose të montoni pjesët, thajeni pajisjen dhe të gjitha pjesët e saj.
- Mos e zhytni pajisjen, kabllin elektrik ose prizën në ujë a në ndonjë lëng tjetër.
- Nëse i mbani materialet e paketimit, ruajini ato në një vend larg fëmijëve.
- Fëmijët nuk duhet ta përdorin pajisjen. Ruajeni pajisjen dhe kabllin e saj elektrik larg fëmijëve.
- Gjithmonë përdoreni këtë pajisje në një sipërfaqe të qëndrueshme, të sheshtë, të pastër dhe të thatë.
- Kjo pajisje është projektuar për përdorim në shtëpi ose përdorime të ngjashme, si p.sh.:
  - zonat e kuzhinës së personelit në dyqane, zyra dhe ambiente të tjera pune,
  - shtëpi në ferma, nga klientët në hotele, motele dhe ambiente të tjera banimi,

# 1 Udhëzime të rëndësishme për sigurinë dhe mjedisin

- ambiente të tipit të hoteleve me mëngjes
- Mos e shtypni ose lakoni kabllin e korrentit dhe mos e fërkoni në skaje të mprehta, për të parandaluar ndonjë dëmtim. Mbajeni kabllin larg sipërfaqeve të nxehta dhe flakëve të zjarrit.
- Para se ta përdorni pajisjen për herë të parë, pastroni me kujdes të gjitha pjesët që janë në kontakt me ushqimin. Ju lutemi shihni detajet e plota që jepen në pjesën “Pastrimi”.
- Mos prekni ndonjë pjesë të pajisjes në lëvizje. Mos i montoni ose hiqni pjesët derisa pajisja të kenë ndaluar plotësisht.

## 1.2 Përputhja me rregulloret WEEE dhe asgjësimi i produktit

Ky produkt i përmbahet Direktivës WEEE të BE (2012/19/EU). Ky produkt mbart një simbol klasifikimi për mbetjet e pajisjeve elektrike dhe elektronike (WEEE).



Ky produkt është prodhuar me pjesë dhe materiale me cilësi të lartë të cilat mund të ripërdoren dhe janë të përshtatshme për riciklim. Mos e hidhni produktin bashkë me mbeturinat shtëpiake ose mbeturinat e tjera në fund të jetës së tij. Çojeni në një qendër grumbullimi për riciklimin e pajisjeve elektrike dhe elektronike. Ju lutem konsultohuni me autoritetet lokale për të mësuar

# 1 Udhëzime të rëndësishme për sigurinë dhe mjedisin

më shumë rreth këtyre qendrave të grumbullimit.

## 1.3 Pajtimi me direktivën RoHS

Produkti që keni blerë i përmbahet Direktivës RoHS të BE (2011/65/EU). Nuk përmban materiale të dëmshme dhe të ndaluara të përcaktuara në Direktivë.

## 1.4 Informacione për paketimin



Paketimi i produktit është bërë me materiale të riciklueshme në përputhje me Legjislacionin kombëtar. Mos i hidhni mbeturinat e paketimit me mbeturinat shtëpiake ose me mbeturina të tjera, por hidhni në zonat e grumbullimit të paketimit të specifikuar nga autoritetet lokale.

## 1.5 Çfarë të bëni për të kursyer energjinë

Para se të futni ushqim të fortë në pajisje, priteni në copa të vogla siç tregohet në manual. Ndiqni udhëzimet e tjera dhe kohëzgjatjet e specifikuar në manual. Nëse zbatohet për ushqimin që do të përgatitet, zgjidhni nivele më të ulëta të shpejtësisë. Fikeni dhe hiqeni pajisjen nga priza pas përdorimit.



## 2 Blenderi juaj

### 2.1 Pamje e përgjithshme

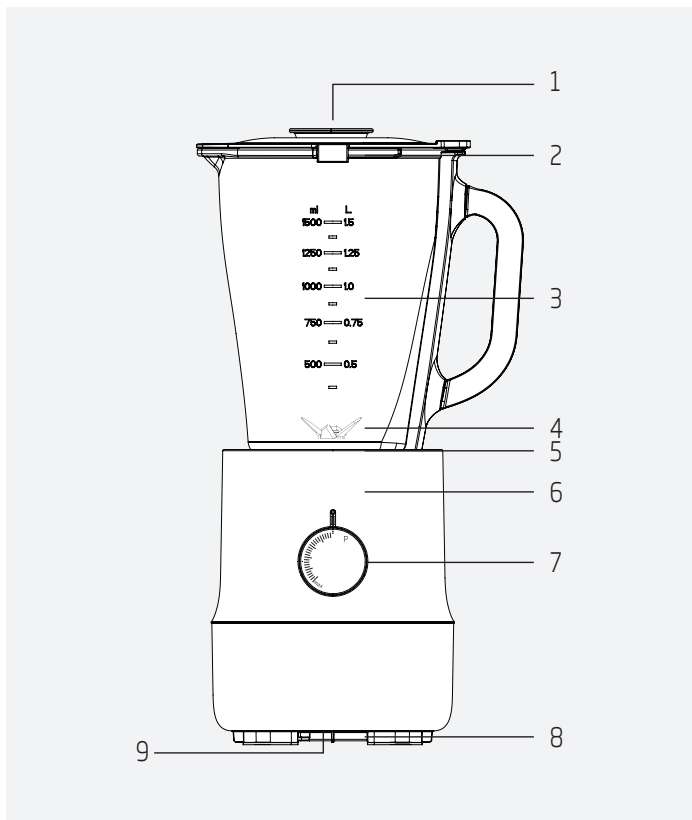

Vlerat e siguruara me pajisjen ose dokumentet shoqëruese të saj janë të dhëna laboratorike në përputhje me standardet përkatëse. Këto vlera mund të ndryshojnë në varësi të përdorimit dhe kushteve të ambientit.

## 2 Blenderi juaj

1. Tapa matëse
2. Kapaku
3. Ena prej qelqi
4. Thika grirëse
5. Unaza prej silikoni
6. Njësia e motorit
7. Butoni i rregullimit të shpejtësisë
8. Baza jorrëshqitëse
9. Mbështjellësi i kabllit (poshtë pajisjes)

### Të dhënat teknike

**Voltazhi:** 220-240 V~, 50-60 Hz

**Fuqia:** 800 W

**Klasa e izolimit:** II

Të drejtat për të bërë ndryshime teknike dhe të dizajnit janë të rezervuara.

## 3 Përdorimi

### 3.1 Përdorimi i synuar

Kjo pajisje është projektuar vetëm për përdorim në shtëpi dhe nuk është e përshtatshme për përdorim profesional.

Pajisja është projektuar për të grirë ushqime të forta të vogla (p.sh. qepë, patate, karota) dhe fruta (p.sh. luleshyt dhe, banane).

### 3.2 Përdorimi për herë të parë

Pastrojini pjesët e pajisjes para se ta përdorni për herë të parë (shihni 3.1.)

### 3.3 Fillimi

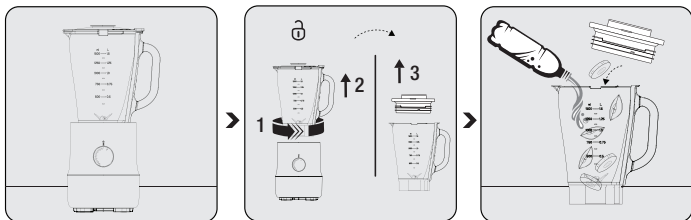

Vendoseni pajisjen në një sipërfaqe të qëndrueshme dhe të sheshtë.

Për të hequr enën prej qelqi (3) nga njësia e motorit (6), rrotullojeni te simboli "Ø" dhe nxirreni. Vendoseni enën prej qelqi (3) mbi një sipërfaqe të sheshtë, rrotullojeni dhe ngrini kapakun (2) në drejtim të akrepave të orës që të hapet.

Vendosni përbërësit që dëshironi të përgatitni në enën prej qelqi (3) dhe mbyllni kapakun (2).



#### PARALAJMËRIM:

- Mos e përdorni pajisjen bosh ose pa kapak.
- Mos i prekni thikat me duar të zhveshura.
- Për arsye sigurie, produkti nuk funksionon nëse e lini kapakun hapur.

### 3 Përdorimi

i

- Në përzierjet me qumësht dhe fruta (luleshtrydhe, banane, etj.), hidhni qumësht maksimumi deri 1000 ml. Përndryshe gjatë procesit mund të ndodhin derdhje ose rrjedhje.
- Mos grini në pajisje fruta të thata si bajame dhe lajthi.
- Mund të përpunoni në pajisje ushqim me temperaturë maksimale prej 40°C.
- Mos futni ndonjë objekt në enën prej qelqi (3) ndërsa pajisja është në punë.
- Përdorni vrimën e tapës matëse (1) për të shtuar material në enën prej qelqi gjatë procesit të përzierjes.



**PARALAJMËRIM:** Mos e hiqni materialin nga ena prej qelqi (3) para se thika grirëse (4) të ndalojë plotësisht.

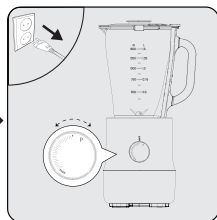
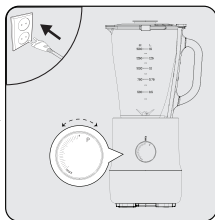
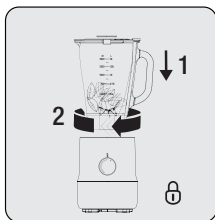

Vendoseni enën prej qelqi (3) te njësia e motorit (6) vertikalisht, rrotullojeni te simboli "Ⓛ" për ta bllokuar te vendi i vet.

Lidhni pajisjen në prizë dhe filloni ta vini në përdorim duke zgjedhur nivelin e shpejtësisë (7).

Kur përzierja ka mbaruar, rrotulloni çelësin e rregullimit të shpejtësisë (7) në pozicionin "0" dhe hiqni spinën nga priza.

## 3 Përdorimi

### 3.4 Copëtimi i akullit



#### PARALAJMËRIME:

- Shtoni ujë në enën prej qelqi (3) për të copëtuar akullin në pajisje.
- Për të përpunuar akullin e copëtuar, rekomandojmë të shtoni tre të katërtat akull dhe 15 ml ujë të pijshëm të ftohtë në enë.

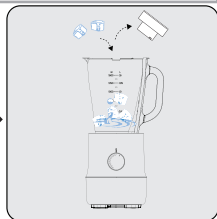
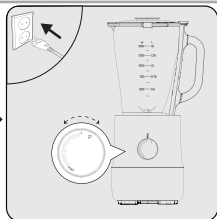
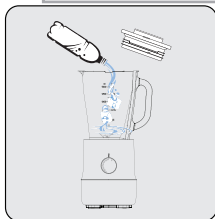

Pasi të shtoni 15 ml ujë në enën prej qelqi (3), shtoni 3/4 akull.

Lidhni pajisjen në prizë dhe filloni ta vini në përdorim duke zgjedhur nivelin e shpejtësisë (7).

Për të shtuar më shumë akull gjatë procesit, hapni tapën matëse (1) dhe shtoni kube akulli.

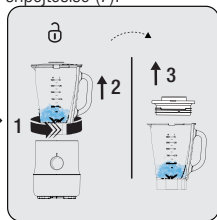
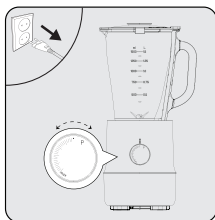

Kur përzjerja ka mbaruar, rrotulloni çelësin e rregullimit të shpejtësisë (7) në pozicionin "0" dhe hiqni spinën nga prizja.

Për të hequr enën prej qelqi (3) nga njësia e motorit (6), rrotullojeni te simboli "⊖" dhe nxirreni. Vendoseni enën (3) mbi një sipërfaqe të sheshtë, rrotullojeni dhe ngrini kapakun (2) në drejtim të akrepave të orës që të hapet.

## **3 Përdorimi**

### **3.5 pozicioni "P"**

Procesi i funksionimit për 1-2 sekonda në pozicionin "P" në çelësin e rregullimit të shpejtësisë (7) quhet "PULS".

Për përzierje me shpejtësi të lartë me intervale të shkurtra, mbajeni çelësin e rregullimit të shpejtësisë (7) në pozicionin "P". Kur e lëshoni butonin, çelësi i rregullimit të shpejtësisë (7) rikthehet automatikisht në pozicionin "JOAKTIV" dhe pajisja fillon të ndalojë.

### **3.6 Këshilla për përzierjen**

1. Për të shtuar kube akulli në përzierje ndërsa blenderi është në punë, hidhni kubet një e nga një duke hequr tapën matëse (1). Që blenderi ta përziejë akullin siç duhet, prisni disa sekonda para se të shtoni kubin tjetër të akullit.
2. Për të shtuar më shumë ushqim, hiqni tapën matëse (1) dhe futini përbërësit nga vrima. Sigurohuni që ushqimi të jetë prerë në një madhësi 2-5 cm që të futet nga vrima. Vendosni përsëri tapën (1) pasi të keni mbaruar me futjen e përbërësve.
3. Kur përzieni ushqime të forta si perime të gjalla, mish të gatuar ose të gjallë dhe fruta, pritini gjithnjë këto materiale në copa me gjatësi 2-5 cm para se t'i futni në enën prej qelqi (3). Mos futni njëherësh më shumë se 2 njësi ushqimi të tillë në blender. Kjo do të shpejtojë procesin e përzierjes dhe do të pakësojë fërkimin në thikat e blenderit (8).
4. Përveçse nëse është përshkruar ndryshe në recetë, gjithmonë shtoni në fillim përbërësit e lëngshëm në enën prej qelqi (3).
5. Për të përzier një pije, futni njëherësh të gjithë përbërësit në enën prej qelqi (3).
6. Shmangni përzierjen e tepërt. Zakonisht mjafton të përzieni për disa sekonda.
7. Përzierja e tepërt e shndërron ushqimin në qull.

## 4 Pastrimi dhe mirëmbajtja

### 4.1 Pastrimi

#### PARALAJMËRIME:

- Kurrë mos përdorni benzinë, hollues, pastrues gërryes, objekte metalike ose furça të forta për të pastruar pajisjen.
- Kini kujdes kur pastroni njësinë e thikave grirëse. Thika grirëse (9) është e mprehtë. Përpiquni të mos e mbani nga ana e thikës dhe mos e zhytni në ujë.
- Kurrë mos i pastroni thikat me duar të zhveshura.
- Pastrojeni blenderin e tavolinës pas çdo përdorimi. Mos lini ndonjë ushqim të mbetur që të thahet mbi ose në blender. Do të jetë më e vështirë për ta pastruar nëse veproni kështu.
- Mos përdorni ujë të nxehtë. Kushinetat e grupit të thikës kanë një veçori lubrifikimi me kohëzgjatje të madhe. Përdorimi i ujit të nxehtë i dëmton këto kushineta dhe ia shkurtën jetëgjatësinë blenderit.

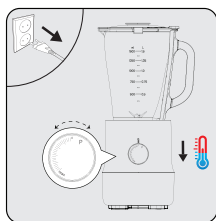

Fikeni pajisjen dhe hiqeni nga priza. Pritni derisa pajisja të ftohet.

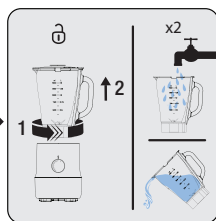

Hiqni enën prej qelqi (3) nga njësia e motorit (6). Shpëlani me ujë për të pastruar mbetjet e mëdha të ushqimit që mund të grumbullohen në enë.

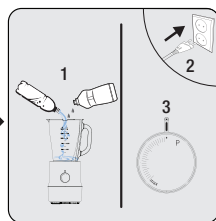

Vendoseni enën prej qelqi (3) në vendin e vet. Shtoni ujë të ngrohtë dhe 1 deri 1 ½ njësi detergjent të lëngshëm dhe vëreni në punë blenderin me shpejtësi të lartë për disa sekonda.

## 4 Pastrimi dhe mirëmbajtja



Mund të lani enën prej qelqi (3) dhe kapakët në lavastovilje.

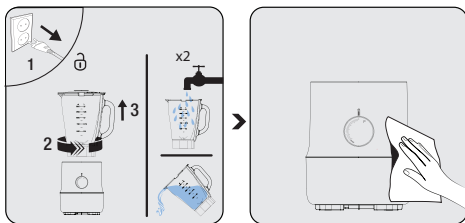

Hiqni pajisjen nga priza. Hiqni enën prej qelqi (3) nga njësia e motorit (6) dhe shpëlajeni me ujë. Nëse është e nevojshme, përsëritni të njëjtat hapa.

Përdorni një leckë të butë dhe të njomë dhe një sasi të vogël agjenti pastrues për të pastruar njësinë e motorit (6).

### 4.2 Ruajtja

- Nëse nuk planifikoni ta përdorni pajisjen për një kohë të gjatë, ruajeni atë me kujdes.
- Hiqni pajisjen nga priza para se ta ruani.
- Ruajeni pajisjen në një vend të freskët dhe të thatë.
- Ruajeni pajisjen dhe kabllin e saj larg fëmijëve.

### 4.3 Transporti dhe dërgesa

- Gjatë transportit dhe dërgesës, mbajeni pajisjen në paketimin e saj original. Paketimi i pajisjes e mbron atë nga dëmtimet fizike.
- Mos vendosni objekte të rënda mbi pajisje ose mbi paketimin e saj. Përndryshe pajisja mund të dëmtohet.
- Nëse pajisja bie, pajisja mund të mos funksionojë ose mund të ndodhë dëmtim i përhershëm.





# Ве молиме најнапред прочитајте го ова упатство!

Почитуван кориснику,  
Ви благодариме што избравте производ на ВЕКО. Би сакале добро да Ви користи овој квалитетен апарат, кој е произведен според најнова технологија. Ве молиме добро прочитајте го ова упатство и другите приложени документи пред да го користите апаратот и чувајте ги во случај да Ви затребаат. Ако му го дадете апаратот на некој друг, дајте му го и ова упатство. Применете ги сите предупредувања и информации дадени во упатството и следете ги упатствата.

## Симболи и нивното значење

Во ова упатство се користат следниве симболи:

	Важни информации и препораки во врска со користењето на апаратот.
--	---

	Предупредувања за физички повреди или материјални штети.
--	--

	Погодно за контакт со храна.
--	------------------------------

	Не го потопувајте апаратот, електричниот кабел или приклучокот во вода или во некоја друга течност.
---	---

	Има заштита од електричен удар
--	--------------------------------



Овој апарат е произведен во еколошки безбедни и современи фабрики без да ѝ се нанесе штета на природата.

# 1 Важни упатства за безбедноста и животната средина

Овој дел содржи упатства за безбедноста за да се спречат опасности што можат да водат до физички повреди или до оштетување на материјалниот имот.

Ако не ги следите овие упатства, гаранцијата ќе изгуби важност.

## 1.1 Општа безбедност

- Овој апарат е во согласност со меѓународните стандарди за безбедност.
- Овој апарат може да го користат лица со намалени физички, сетилни или ментални способности или не се доволно искусни и упатени, но само ако се под нечиј надзор или ако се запознаени со упатствата во врска со безбедното користење на апаратот и со опасностите што се вклучени притоа. Децата не смеат да си играат со овој апарат.
- Не го користете апаратот ако електричниот кабел, самиот апарат или неговото сечило се оштетени. Јавете се во овластениот сервис.

# 1 Важни упатства за безбедноста и животната средина

- Користете ги само оригиналните делови или деловите што ги препорачува производителот.
- Не го расклопувајте апаратот.
- Не ракувајте со апаратот или со неговите компоненти над или во близина на жешки површини и не го ставајте врз такви површини.
- Не го користете апаратот за топли јадења.
- Од безбедносни причини, блендерот нема да работи ако капакот е отворен.
- Електричната мрежа треба да биде во склад со информациите наведени на ознаката со типот на апаратот.
- Апаратот не смее да се користи со продолжителен кабел.
- Не допирајте го приклучокот на апаратот додека рацете ви се влажни или мокри.
- Не го исклучувајте од струја апаратот со влечење на кабелот.
- Пред да го чистите апаратот или да

## **1 Важни упатства за безбедноста и животната средина**

ги вадите или ставате додатоците, извадете го приклучокот од штекер и почекајте апаратот сосема да престане да работи.

- Може да дојде до сериозни повреди поради погрешна употреба додека се празни садот, додека се чисти апаратот и додека се допира сечилото за дробење со голи раце. Внимателно ракувајте со сечилото и трудете се да го држите само за пластичниот дел.
- Никогаш не ги допирајте сечилата додека го користите апаратот. Постои ризик од повреда поради неисправна употреба.
- Откако ќе го исчистите блендерот и пред да го вклучите во струја или да ги составите неговите делови, исушете го апаратот и сите негови делови.
- Не го потопувајте апаратот, електричниот кабел или приклучокот во вода или во некоја друга течност.

# 1 Важни упатства за безбедноста и животната средина

- Ако ги чувате оригиналните материјали од амбалажата, нека бидат вон дофат на деца.
- Децата не смеат да го користат овој апарат. Апаратот и неговиот електричен кабел чувајте ги вон дофат на деца.
- Секогаш користете го апаратот на стабилна, рамна, чиста и сува површина.
- Овој уред е наменет за употреба во домаќинството или на места како што се:
  - чајни кујни за вработените во продавници, канцеларии и други работни средини,
  - фарми и од клиенти во хотели, мотели и други станбени средини,
  - пансиони и слични средини
- Не притискајте или виткајте го кабелот за струја и не тријте го од остри рабови за да спречите каква било штета. Држете го кабелот подалеку од жешки површини и од отворен пламен.

# 1 Важни упатства за безбедноста и животната средина

- Пред да го употребите апаратот првпат, исчистете ги внимателно сите делови кои доаѓаат во контакт со храна. Видете ги деталните упатствата дадени во делот „Чистење“.
- Не ги допирајте подвижните делови на апаратот. Не ги прикачувајте или отстранувајте деловите додека апаратот не сопре целосно.

## 1.2 Усогласеност со директивата за WEEE за фрлање на производот:

Овој производ е усогласен со директивата на ЕУ за WEEE (2012/19/EU). Овој производ го носи симболот за класификација за начинот на фрлање на електрична и електронска опрема (WEEE).



Овој симбол покажува дека овој производ не треба да се фрла со другиот отпад од домаќинството откако ќе престане да се користи. Искористениот уред треба да се врати во официјален пункт за собирање на електрични и електронски уреди за рециклирање. За да ги најдете овие системи за собирање отпад, контактирајте ги Вашите локални власти или малопродажното место од каде е купен производот. Секое домаќинство има важна улога во враќањето и рециклирањето на стари уреди. Правилното отстранување на искористените уреди помага во заштитата од можни негативни последици за животната средина и здравето на луѓето.

# 1 Важни упатства за безбедноста и животната средина

## 1.3 Усогласеност со директивата за ризик од опасни материи

Производот што го купивте е усогласен со директивата на ЕУ за ризик од опасни материи (2011/65/EU). Не користи штетни и забранети материјали коишто се посочени во директивата.

## 1.4 Информации за амбалажата



Амбалажата на овој производ е направена од рециклирачки материјали и во склад со државните закони. Не го фрлајте отпадот од амбалажата заедно со домашниот отпад или други отпадоци, туку на собирни места за амбалажа одредени од локалните власти.

## 1.5 Како да заштедите енергија

Пред да ставите цврста храна во апаратот, здробете ја на мали парчиња, како што е наведено во упатството. Следете ги и другите упатства и времетраења наведени во упатството. Ако е соодветно за храната што треба да се блендира, изберете помали брзини. Исклучете го апаратот и извадете го кабелот од штекер по употребата.

## 2 Вашиот блендер

### 2.1 Општ преглед

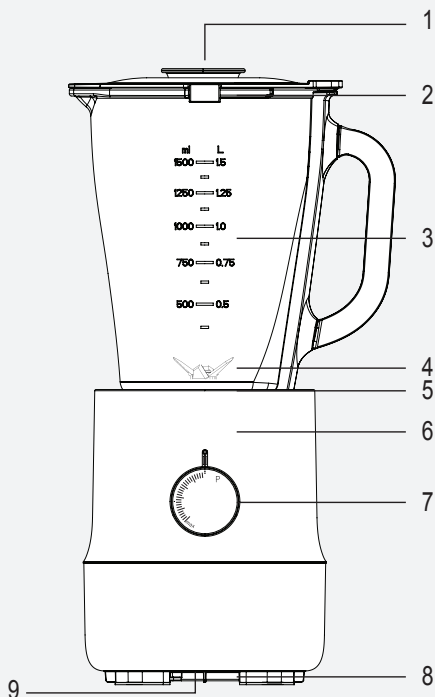

Вредностите што се наведени на апаратот или во придружните документи се лабораториски податоци во склад со соодветните стандарди. Овие вредности може да бидат различни во зависност од употребата и условите во околината.



## 2 Вашиот блендер

1. Мерилка
2. Капак
3. Стаклен сад
4. Сечило
5. Силиконски прстен
6. Куќиште со моторот
7. Копче за приспособување на брзината
8. Нелизгава подлога
9. Обвивка на кабелот (под апаратот)

### Технички податоци

**Напон:** 220-240 V~, 50-60 Hz

**Моќност:** 800 W

**Класа на изолација:** II

Го задржуваме правото да вршиме промени во техничките карактеристики и во дизајнот.

## 3 Работење со апаратот

### 3.1 Намена

Овој апарат е наменет само за домашна употреба и не е погоден за индустриска употреба.

Апаратот е наменет за сечкање на мали парчиња цврста храна (кромид, компир, морков) и овошје (јаготки, банана).

### 3.2 Прва употреба

Исчистете ги сите делови на апаратот пред да го користите прв пат (видете 3.1.)

### 3.3 Почетно користење

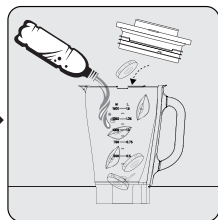
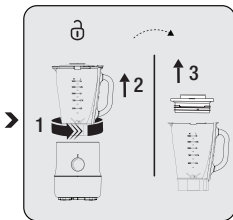
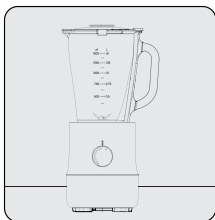

Ставете го апаратот на цврста и рамна површина.

За да го извадите стаклениот сад (3) од куќиштето (6), свртете го до симболот “⌚” и извадете го. Ставете го стаклениот сад (3) на рамна површина и свртете го и подигнете го капакот (2) во правец на стрелките на часовникот за да го отворите.

Ставете ги состојките што сакате да ги блендирате во стаклениот сад (3) и затворете го капакот (2).

### 3 Работење со апаратот



#### ПРЕДУПРЕДУВАЊЕ:

- Не работете со апаратот додека е празен или без капакот.
- Не ги допирајте сечилата со голи раце.
- Од безбедносни причини, блендерот нема да работи ако капакот е отворен.



- Во овошните млечни смеси (јаготки, банана и сл.) сипете најмногу 1000 ml млеко. Во спротивно, при блендирањето смесата може да се прелее или да истече.
- Во блендерот не сечкајте суво овошје, како што се бадеми и лешници.
- Во апаратот може да блендирате храна со максимална температура од 40°C.
- Не ставајте никакви предмети во стаклениот сад (3) додека работи блендерот.
- Употребете го отворот на мерилката (1) за да додавате состојки во стаклениот сад за време на блендирањето.



**ПРЕДУПРЕДУВАЊЕ:** Не ги вадете состојките од стаклениот сад (3) додека сечилото целосно не престанало да работи (4).

### 3 Работење со апаратот

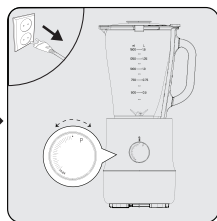
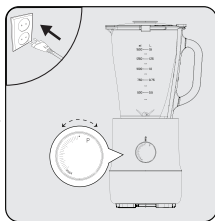

Ставете го стаклениот сад (3) на куќиштето (6) во исправена положба, свртете го до симболот "0" и прицврстете го.

Ставете го приклучокот во штекерот и почнете да работите со избирање брзината (7).

Кога ќе завршите со блендирањето, свртете го тркалцето за брзина (7) на "0" и извадете го приклучокот од штекер.

### 3.4 Дробење на мраз



#### ПРЕДУПРЕДУВАЊА:

- Додадете вода во стаклениот сад (3) за да кршите мраз во апаратот.
- За да блендирате здробен мраз, препорачуваме во садот да додадете три четвртини мраз и 15 ml ладна вода за пиење.

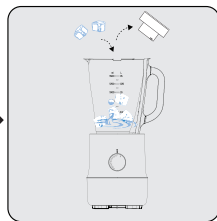
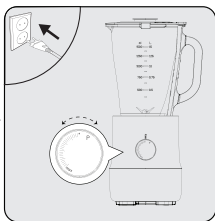
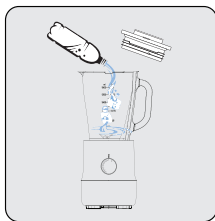

### 3 Работење со апаратот

Откако ќе додадете 15 ml вода во стаклениот сад (3), додадете 3/4 мраз.

Ставете го приклучокот во штекерот и почнете да работите со избирање на брзината (7).

За да додадете уште мраз додека блендерот работи, отворете ја мерилката (1) и додадете коцки мраз.

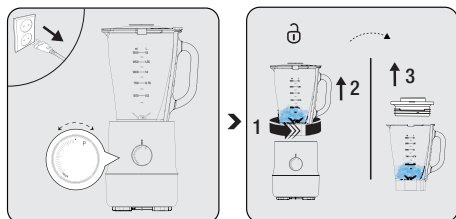

Кога ќе завршите со блендирањето, свртете го тркалцето за брзина (7) на "0" и извадете го приклучокот од штекер.

За да го извадите стаклениот сад (3) од куќиштето (6), свртете го до симболот "Ⓢ" и извадете го. Ставете го стаклениот сад (3) на рамна површина и свртете го и подигнете го капакот (2) во правец на стрелките на часовникот за да го отворите.

### 3.5 Положба "P"

Процесот на работа од 1-2 секунди во положбата "P" на копчето за брзина (7) е наречен "PULSE" (Пулс).

За брзо блендирање со куси интервали, тркалцето за брзина (7) оставете го во положба "P". Кога ќе го ослободите копчето, тркалцето за брзина (7) автоматски ќе се врати во положба "OFF" (исклучено) и апаратот ќе престане да работи.

## **3 Работење со апаратот**

### **3.6 Совети за блендирање**

1. За да додадете коцки мраз на смесата додека работи блендерот, ставајте една по една коцка мраз отстранувајќи ја мерилката (1). За да може блендерот добро да го блендира мразот, почекајте неколку секунди пред да ја додадете следната коцка мраз.
2. За да додадете уште прехранбени продукти, извадете ја мерилката (1) и ставајте ги состојките преку отворот. Храната треба да биде здробена на парчиња од 2-5 cm за да влезе низ отворот. Вратете ја мерилката (1) кога ќе ги додадете сите состојки.
3. Додека блендирате цврста храна, на пример сиров зеленчук, зготвено или сирово месо, како и овошје, секогаш дробете ја на парчиња од 2-5 cm пред да ги ставите во стаклениот сад (3). Не ставајте во блендерот повеќе од 2 единици таква храна наеднаш. Така блендирањето ќе биде побрзо и ќе се намали абењето на сечилата (8).
4. Ако не е поинаку наведено во рецептот, секогаш прво ставајте ја течната состојка во стаклениот сад (3).
5. За да блендирате пијалак, ставете ги сите состојки во стаклениот сад (3) наеднаш.
6. Не ги блендирајте прекумерно. Обично е доволно да блендирате само неколку секунди.
7. Со прекумерно блендирање храната ќе стане како каша.

## 4 Чистење и одржување

### 4.1 Чистење

#### ПРЕДУПРЕДУВАЊА:

- Немојте да користите бензин, растворувачи, абразивни средства за чистење, метални предмети или тврди четки за да го исчистите апаратот.
- Внимавајте додека го чистите делот со сечилото. Сечилото (9) е остро. Трудете се да не го држите од страната каде што е сечилото и не го потопувајте во вода.
- Не ги чистете сечилата со голи раце.
- Чистете го блендерот по секоја употреба. Не дозволувајте остатоците од храна да се исушат на или во блендерот. Така потешко ќе се исчисти.
- Не користете врела вода. Лежиштата на склопката за сечилото имаат функција на долготрајно подмачкување. Ако користите врела вода, овие лежишта ќе се оштетат и ќе се намали животниот век на блендерот.



## 4 Чистење и одржување

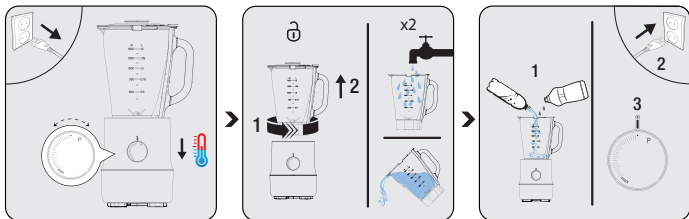

Исклучете го апаратот и исклучете го од штекер. Почекајте апаратот да се олади.

Извадете го стаклениот сад (3) од куќиштето (6). Исплакнете го со вода за да ги исчистите големите остатоци од храна што можеби се насобрале во садот.

Ставете го стаклениот сад (3) на место. Додадете топла вода и 1 до 1 ½ единици течен детергент и пуштете го блендерот на висока брзина неколку секунди.



Стаклениот сад (3) и капаците може да ги миете во машина за садови.



## 4 Чистење и одржување

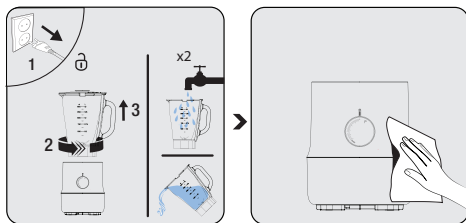

Извадете го приклучокот од штекер. Извадете го стаклениот сад (3) од куќиштето (6) и исплакнете го со вода. Ако е потребно, повторете ги истите чекори.

Со мека и влажна крпа и благо средство за чистење исчистете го куќиштето (6).

### 4.2 Складирање

- Ако немате намера да го користите апаратот подолго време, внимателно складирајте го.
- Пред да го складираате апаратот, исклучете го од штекер.
- Чувајте го апаратот на ладно и суво место.
- Апаратот и неговиот кабел чувајте ги вон дофат на деца.

### 4.3 Транспортирање и испорака

- За време на транспортот и испораката, носете го апаратот во неговата оригинална амбалажа. Амбалажата го штити апаратот од физички оштетувања.
- Не ставајте тешки работи врз апаратот или врз амбалажата во која е спакуван. Така апаратот може

## 4 Чистење и одржување

---

да се оштети.

- Ако апаратот падне, можеби нема да работи или ќе има трајни оштетувања.

# Vă rugăm citiți mai întâi acest ghid!

Stimate client,

Vă mulțumim că ați ales un produs BEKO. Dorim să obțineți eficiența optimă de la acest produs de înaltă calitate fabricat cu tehnologie de ultimă generație. Vă rugăm să citiți și să înțelegeți integral acest ghid și documentația suplimentară înainte de utilizare și să îl păstrați ca referință. Includeți acest ghid împreună cu unitatea dacă o predați altcuiva. Respectați toate avertismentele și informațiile din acest document și urmați instrucțiunile.

## Simboluri și semnificațiile lor

Aceste simboluri sunt utilizate în prezentul ghid:



Informații și recomandări importante privind utilizarea aparatului.



Avertismente privind vătămarea corporală sau daunele materiale.



Potrivit pentru contactul cu alimentele.



Nu imersați aparatul, cablul de alimentare sau ștecherul de alimentare în apă sau în alte lichide.



Clasa de protecție la electrocutare.



Acest produs a fost realizat într-o unitate modernă de producție, respectând normele de mediu, fără a periclita natura.

# 1 Instrucțiuni importante referitoare la siguranță și mediul înconjurător

Această secțiune conține instrucțiuni de siguranță pentru prevenirea pericolelor care pot cauza vătămări corporale sau daune materiale.

Orice garanție este nulă dacă aceste instrucțiuni nu sunt respectate.

## 1.1 Siguranță generală

- Acest aparat este conform cu standardele internaționale de siguranță.
- Aparatul poate fi utilizat de persoanele cu abilități fizice, de percepție sau mentale limitate sau de persoane fără experiență sau cunoștințe, dacă acestea sunt supravegheate sau instruite cu privire la utilizarea aparatului și au fost prevenite pentru orice riscuri relevante care pot fi întâlnite. Copiii nu trebuie să se joace cu aparatul.
- Nu utilizați aparatul dacă cablul de alimentare, aparatul sau lama aparatului prezintă deteriorări. Contactați un service autorizat.
- Utilizați doar componente originale sau componente recomandate de către producător.

## **1 Instrucțiuni importante referitoare la siguranță și mediul înconjurător**

- Nu dezasamblați aparatul.
- Nu utilizați aparatul sau componentele sale, peste sau lângă suprafețe fierbinți, și nu așezați pe astfel de suprafețe
- Nu utilizați aparatul pentru alimente fierbinți.
- Din rațiuni de securitate, produsul nu va funcționa în situația în care lăsați capacul deschis.
- Sursa dumneavoastră de alimentare trebuie să fie conformă cu informațiile specificate pe eticheta de tip.
- Nu utilizați aparatul cu un prelungitor.
- Nu atingeți ștecherul aparatului dacă aveți mâinile umede sau ude.
- Nu deconectați aparatul prin tragerea de cablu.
- Înainte de curățare, îndepărtarea accesoriilor montate, deconectați aparatul de la priză și așteptați ca toate părțile mobile să se oprească.
- Vătămări grave pot apărea în cazurile utilizării abuzive atunci când goliți recipientul, în timpul curățării, și când atingeți lama de mărunțire cu

## **1 Instrucțiuni importante referitoare la siguranță și mediul înconjurător**

măinile goale. Manevrați cu grijă lama de mărunțire, țineți-o numai de părțile din plastic.

- Niciodată nu atingeți lamele când folosiți aparatul. Există riscul de vătămare datorită utilizării necorespunzătoare.
- După curățare, mai întâi ștergeți aparatul și părțile sale apoi puteți asambla părțile și îl puteți pune în funcțiune.
- Nu imersați aparatul, cablul de alimentare sau ștecherul de alimentare în apă sau în alte lichide.
- Dacă păstrați materialele de ambalare, depozitați-le în locuri inaccesibile copiilor.
- Copiii nu trebuie să folosească dispozitivul. Depozitați aparatul și cablul într-un loc inaccesibil copiilor.
- Folosiți aparatul întotdeauna pe o suprafață sigură, dreaptă, curată și uscată.
- Acest echipament este conceput pentru a fi folosit în utilizări casnice sau similare, precum:
  - chicinete pentru angajați în magazine, birouri sau alte spații de lucru,

# 1 Instrucțiuni importante referitoare la siguranță și mediul înconjurător

- ferme, de către clienți în hoteluri, moteluri și alte spații rezidențiale,
- spații de tip pensiune
- Pentru a preveni deteriorarea cablului de alimentare, nu îl strângeți, nu îl îndoiiți, și nu îl frecați de margini ascuțite. Feriți cablul de alimentare de suprafețele fierbinți și foc deschis.
- Înainte de prima utilizare a aparatului, curățați cu atenție toate componentele care vor intra în contact cu alimentele. Vă rugăm să consultați toate detaliile din secțiunea “Curățare”.
- Nu atingeți nicio componentă în mișcare a aparatului. Nu atașați și nu înlăturați componente, atât timp cât aparatul nu s-a oprit în totalitate.

## 1.2 Conformitate cu Directiva WEEE și depozitarea la deșeuri a produsului uzat:

Acest produs respectă Directiva UE WEEE (2012/19/UE). Produsul este marcat cu un simbol de clasificare pentru deșeuri electrice și electronice (WEEE).

# 1 Instrucțiuni importante referitoare la siguranță și mediul înconjurător



Acest simbol indică faptul că produsul nu trebuie eliminat cu alte deșeuri menajere la finalul perioadei de utilizare. Dispozitivele utilizate trebuie returnate la punctul special de reciclare de dispozitive electrice și electronice. Pentru a găsi aceste sisteme de colectare contactați autoritățile locale sau distribuitorul de la care a fost achiziționat produsul. Fiecare gospodărie are un rol important în recuperarea și reciclarea electrocasnicelor vechi. Eliminarea corespunzătoare a electrocasnicelor utilizate ajută la prevenirea posibilelor consecințe negative pentru mediu și sănătatea umană.

## 1.3 Conformitate cu Directiva RoHS:

Produsul pe care l-ați achiziționat respectă Directiva UE RoHS (2011/65/UE). Nu conține materiale dăunătoare și interzise specificate în Directivă.

## 1.4 Informații despre ambalaj



Ambalajul produsului este fabricat din materiale reciclabile, în conformitate cu legislația națională. Nu eliminați deșeurile de ambalaje împreună cu deșeurile menajere sau alte deșeuri, ci eliminați-le în zonele de colectare a ambalajelor specificate de către autoritățile locale.

## 1.5 Modalități de reducere a consumului de energie electrică

Așa cum este indicat și în manual, alimentele solide trebuie tăiate în bucățele înainte de a fi introduse în aparat. Urmați și celelalte instrucțiuni și durate de utilizare specificate în manual. După caz, pentru prepararea alimentelor, selectați niveluri reduse de viteză. Opriți și deconectați aparatul după fiecare utilizare.



## 2 Blenderul dumneavoastră

### 2.1 Prezentare generală

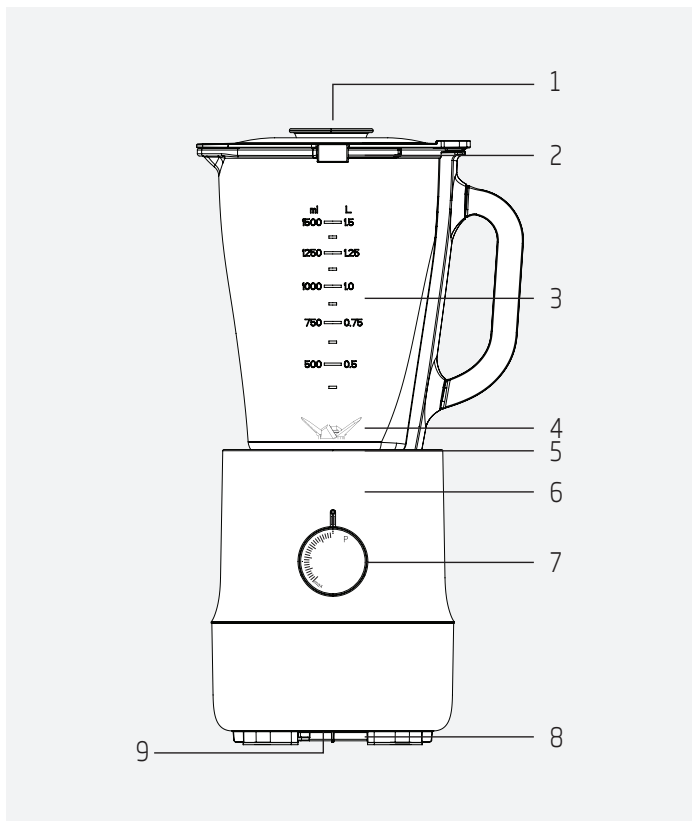

Valorile furnizate împreună cu aparatul sau în cadrul documentelor însoțitoare sunt citiri de laborator în conformitate cu standardele corespunzătoare. Aceste valori pot varia în funcție de condițiile de utilizare și de mediu.

## 2 Blenderul dumneavoastră

1. Capac pentru măsurare
2. Capac
3. Recipient din sticlă
4. Lamă de mărunțire
5. Garnitură din silicon
6. Unitate motorizată
7. Buton de reglare a vitezei
8. Bază antiderapantă
9. Cablu înfășurat (sub aparat)

### Date tehnice

**Tensiune:** 220-240 V~, 50-60 Hz

**Putere:** 800 W

**Clasa de izolație:** II

Ne rezervăm dreptul de a opera modificări tehnice și de design.

## 3 Funcționarea

### 3.1 Domeniul de utilizare

Acest aparat este destinat numai uzului casnic, nu este adecvat pentru utilizare profesională.

Aparatul este conceput pentru a mărunți bucăți mici de alimente solide (de exemplu, ceapă, cartofi, morcovi) și fructe (de exemplu căpșuni, banane).

### 3.2 Prima utilizare

Înainte de prima utilizare, curățați părțile aparatului (vezi 3.1)

### 3.3 Pornirea

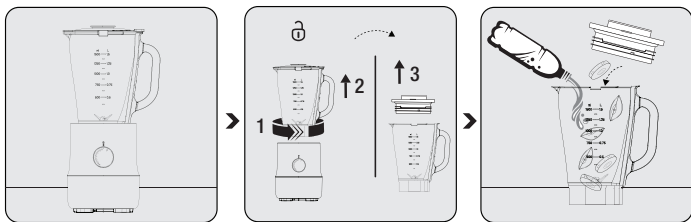

Instalați produsul pe o suprafață stabilă și dreaptă.

Pentru a separa recipientul din sticlă (3) de unitatea motorizată (6), rotiți-l spre simbolul "⌚" și scoateți-l. Așezați recipientul din sticlă (3) pe o suprafață dreaptă, pentru deschidere rotiți capacul (2) în sensul acelor de ceasornic și ridicați-l.

Așezați în recipientul din sticlă (3) ingredientele care doriți să le preparați și închideți capacul (2).



#### AVERTIZARE:

- Nu puneți în funcțiune aparatul când recipientul este gol sau fără capac.
- Nu atingeți lamele cu mâinile goale.
- Din rațiuni de securitate, produsul nu va funcționa în situația în care lăsați capacul deschis.

### 3 Funcționarea

i

- În amestecul dumneavoastră de lapte cu fructe, (căpșuni, banane etc.) umpleți cu lapte până la maxim 1000 ml. În caz contrar în timpul procesului de amestecare se vor produce revărsări și scurgeri,
- Nu mărunțiți cu acest dispozitiv, fructe uscate precum migdale și alune de pădure.
- În acest aparat puteți procesa alimente cu temperatura maximă de 40°C.
- Nu introduceți niciun obiect în recipientul din sticlă (3) pe durata afuncționării aparatului.
- Utilizați orificiul pentru capacul de măsurare (1) atunci când doriți să adăugați ingrediente în timpul procesului de amestecare.



**AVERTIZARE:** Nu scoateți ingrediente din recipientul din sticlă (3) înainte ca lama de mărunțire (4) să se oprească în totalitate.

### 3 Funcționarea

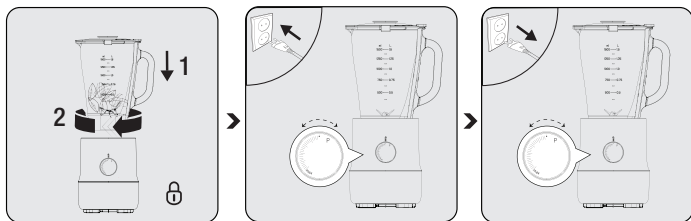

Așezați recipientul din sticlă (3) în poziție verticală pe unitatea motorizată (6) rotiți-l spre simbolul "0" pentru a-l bloca în poziție.

Conectați aparatul la priză și puneți-l în funcțiune prin selectarea nivelului de viteză (7).

Când ați finalizat amestecarea, rotiți butonul de reglare a vitezei (7) în poziția "0" și deconectați aparatul de la priză.

### 3.4 Zdrobirea bucăților de gheață



#### AVERTISMENTE:

- Pentru a zdrobi gheață cu ajutorul aparatului, adăugați apă în recipientul din sticlă (3).
- Pentru a zdrobi gheață, vă recomandăm să puneți gheață în recipient la trei sferturi din capacitate și 15 ml de apă potabilă rece.

### 3 Funcționarea

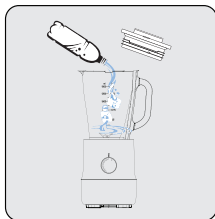

După ce ați turnat aproximativ 15 ml de apă în recipientul din sticlă (3) adăugați 3/4 gheață.

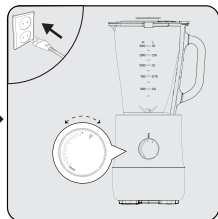

Conectați aparatul la priză și puneți-l în funcțiune prin selectarea nivelului de viteză (7).

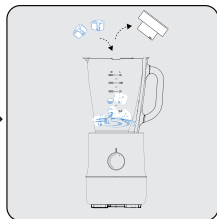

Pentru a adăuga gheață în timpul utilizării, deschideți capacul de măsurare (1) și adăugați cuburi de gheață.

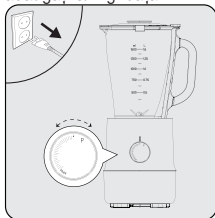

Când ați finalizat amestecarea, rotiți butonul de reglare a vitezei (7) în poziția "0" și deconectați aparatul de la priză.

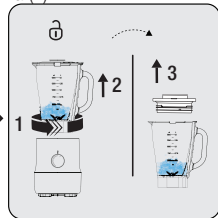

Pentru a separa recipientul din sticlă (3) de unitatea motorizată (6), rotiți-l spre simbolul "⊕" și scoateți-l. Așezați recipientul din sticlă (3) pe o suprafață dreaptă, pentru deschidere rotiți capacul (2) în sensul acelor de ceasornic și ridicați-l.

## 3 Funcționarea

### 3.5 Poziția "P"

Funcția de acționare pentru 1-2 secunde în poziția "P" de pe butonul de reglare a vitezei (7) se numește "PULSE (PULS)".

Pentru amestecări la viteză ridicată cu acționări scurte, țineți butonul de reglare a vitezei (7) în poziția "P". Când eliberați, butonul de reglare a vitezei (7) revine automat în poziția "OFF (OPRIT)" iar aparatul se oprește.

### 3.6 Sfaturi pentru amestecare

1. Pentru adăugarea cuburilor de gheață în amestec, pe durata funcționării blenderului, îndepărtați capacul de măsurare (1) și introduceți câte un cub. Pentru ca amestecul să fie potrivit, așteptați câteva secunde înainte de adăugarea următorului cub de gheață.
2. Pentru a adăuga alimente, îndepărtați capacul de măsurare (1) și introduceți ingredientele prin orificiu. Asigurați-vă că alimentele sunt tăiate în bucăți de 2-5 cm pentru a fi introduse prin orificiu. Când ați terminat de introdus ingrediente, puneți înapoi capacul (1).
3. Când doriți să amestecați alimente solide precum fructe și legume crude, carne gătită sau crudă, întotdeauna tăiați aceste ingrediente în bucăți cu lungime de 2-5 cm înainte de a le pune în recipientul din sticlă (3). Nu introduceți în blender mai mult de 2 bucăți din același aliment deodată. Procedând astfel, veți crește viteza procesului de amestecare și se reduce nivelul de uzură al lamelor (8) blenderului.
4. Dacă nu este menționat altfel în rețetă, întotdeauna adăugați mai întâi un ingredient lichid în recipientul din sticlă (3).
5. Pentru a amesteca o băutură, puneți în recipientul din sticlă (3) toate ingredientele deodată.
6. Evitați supra amestecarea. În mod normal este suficient să amestecați pentru câteva secunde.
7. Supra amestecarea transformă alimentele într-o masă vâscoasă.

## 4 Curățarea și întreținerea

### 4.1 Curățarea

#### AVERTISMENTE:

- Nu utilizați benzină, solvenți, agenți abrazivi de curățare, obiecte metalice sau perii dure pentru a curăța aparatul.
- Fiți foarte atent când curățați ansamblul lamelor de mărunțire. Lama de mărunțire (9) este foarte ascuțită. Nu cufundați în apă și nu țineți de lamă.
- Niciodată nu curățați lamele cu mâinile goale.
- Curățați blenderul de masă după fiecare utilizare. Nu lăsați resturi alimentare să se usuce în sau pe blender. Dacă procedați astfel, vor fi greu de curățat.
- Nu folosiți apă clocotită. Rulmenții din ansamblul lamei sunt prevăzuți cu o caracteristică de lubrifiere pentru întregul ciclu de viață a aparatului. Folosind apă clocotită veți distruge acești rulmenți și veți scurta ciclul de viață a blenderului.

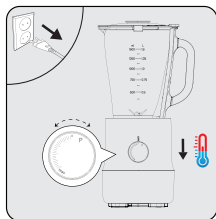

Opriiți aparatul și scoateți-l din priză. Așteptați ca aparatul să se răcească.

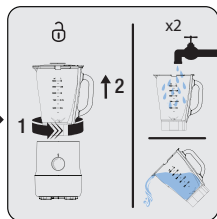

Îndepărtați recipientul din sticlă (3) de pe unitatea motorizată (6). Clătiți cu apă

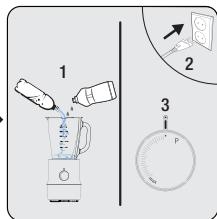

Așezați recipientul din sticlă (3) în poziția sa. Adăugați apă caldă și 1 până la 1 ½ măsură de detergent lichid și acționați blenderul la viteza maximă pentru câteva secunde.



## 4 Curățarea și întreținerea



Puteți spăla recipientul din sticlă (3) și capacele în mașina de spălat vase.

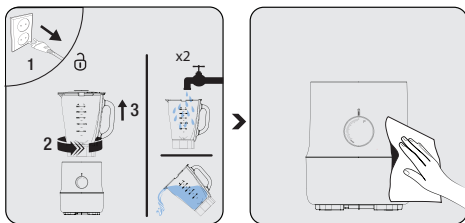

Deconectați aparatul de la sursa de alimentare. Îndepărtați recipientul din sticlă (3) de pe unitatea motorizată (6) și clătiți-l cu apă. Dacă este necesar repetați aceiași pași.

Pentru a curăța unitatea motorizată (6), folosiți o cârpă moale umezită și un detergent ușor.

### 4.2 Depozitarea

- Dacă nu doriți să utilizați aparatul pentru o perioadă lungă de timp, depozitați-l cu grijă.
- Înainte de depozitare scoateți aparatul din priză.
- Depozitați aparatul într-un loc uscat și rece.
- Depozitați aparatul și cablul acestuia într-un loc inaccesibil copiilor.

### 4.3 Manevrarea și transportul

- În timpul manevrării și transportului, transportați aparatul în ambalajul său original. Ambalajul aparatului îl va proteja împotriva deteriorării fizice.

## 4 Curățarea și întreținerea

- Nu plasați obiecte grele pe produs sau pe ambalajul acestuia. În caz contrar, aparatul poate fi deteriorat.
- Dacă aparatul este scăpat, este posibil ca aparatul să nu funcționeze sau să se deterioreze permanent.



# CERTIFICAT DE GARANȚIE

Tensiune de alimentare/frecvență: 220-240V~, 50-60Hz

Importator: ARCTIC S.A., Găești, Dâmbovița, str. 13 Decembrie nr. 210, email: office@arctic.ro

**TIP:**  **Electrocasnice mici de bucătărie**

**Cuptor cu microunde**

**Purificatoare de aer**

Model / Serie:.....

## VĂNZĂTOR

Nr. factură:.....Data: .....

Vânzător (firma, localitatea): .....

## CUMPĂRĂTOR

Nume .....Localitatea .....

Str. ....Nr. ....Bloc .....Sc. ....Et. ....Ap. ....

Județ .....Telefon .....E-mail .....

S-a efectuat proba de funcționare a aparatului, s-a prezentat modul de folosire, s-au predat instrucțiunile de utilizare și toate accesoriile. Am primit aparatul în perfectă stare de funcționare.

Stimați clienți,

La cumpărare vă recomandăm să solicitați efectuarea probei de funcționare și să verificați existența instrucțiunilor de utilizare și a accesoriilor.

Pentru a putea beneficia de toate avantajele produselor și serviciilor noastre vă rugăm:

- să citiți cu atenție și să respectați recomandările prezentate în "Instrucțiunile de utilizare".

- să păstrați cu grijă acest certificat pentru a-l putea prezenta (împreună cu documentul fiscal de achiziție), personalului SERVICE, la orice sesizare efectuată în perioada de garanție.

Vă mulțumim că ați optat pentru cumpărarea unui produs Beko!

**Durata medie de utilizare a produsului este de 5 ani!**

**Perioada de garanție legală de conformitate este de 2 ani de la intrarea produsului în posesia consumatorului. Perioada de garanție comercială este de 3 ani de la intrarea produsului în posesia consumatorului și include perioada de garanție legală de conformitate.**

**Garanția comercială se acordă produselor vândute și care la data solicitării garanției comerciale se află pe teritoriul României.**

Art. 22, alin. 3-6, din L449/2003, modificata de OG 9/2016:

- (3) Timpul de nefuncționare din cauza lipsei de conformitate apărute în cadrul termenului de garanție prelungeste termenul de garanție legală de conformitate și cel al garanției comerciale și curge, după caz, din momentul la care a fost adusă la cunoștința vânzătorului lipsa de conformitate a produsului sau din momentul prezentării produsului la vânzător/unitatea service până la aducerea produsului în stare de utilizare normală și, respectiv, al notificării în scris în vederea ridicării produsului sau predării efective a produsului către consumator.

- (4) Produsele de folosință îndelungată care înlocuiesc produsele defecte în cadrul termenului de garanție vor beneficia de un nou termen de garanție care curge de la data preschimbării produsului.

- (5) Produsele de folosință îndelungată defectate în termenul de garanție legală de conformitate, atunci când nu pot fi reparate sau când durata cumulată de nefuncționare din cauza deficiențelor apărute în termenul de garanție legală de conformitate depășește 10% din durata acestui termen, la cererea consumatorului, vor fi înlocuite de vânzător sau acesta va restitui consumatorului contravaloarea produsului respectiv.

- (6) Termenul de garanție curge de la data intrării bunului respectiv în posesia consumatorului, inclusiv pentru bunurile noi de folosință îndelungată, obținute prin tragere la sorți la tombole, câștigate la concursuri și similare sau acordate cu reducere de preț ori gratuit de către operatorii economici.

Garanția oferită de producător nu exclude garanția de viciu ascuns, conform OG 21/1992 (R2) privind protecția consumatorului și Codul Civil.

Service-ul acestui produs este asigurat de ARCTIC S.A. cu sediul în Găești, Dâmbovița, str. 13 Decembrie nr. 210. • \*9010 • www.arctic.ro • www.beko.ro • e-mail: service@arctic.ro  
Program Call Center: Luni - Vineri 08:30 - 20:00; Sâmbătă 08:30 - 17:00

## UNITĂȚILE SERVICE ALE ARCTIC S.A. EXECUTĂ REPARAȚII ÎN TERMENUL DE GARANȚIE ȘI ÎN AFARA ACESTUIA

Nr. crt.	Data Reclamației	Data primirii în reparație	Reparat			Reparația curentă și/sau componenta înlocuită	Prelungirea termenului de garanție	Efectuarea verificării	
			Programat	Data ridicării aparatului	Cauza întârzierii			SERVICE	CLIENT

### **CONDITII DE GARANTIE LEGALĂ DE CONFORMITATE ȘI GARANȚIE COMERCIALĂ:**

Pentru orice defecțiune aparută în perioada de garanție sau post-garanție, apălați la magazinul de unde a fost achiziționat produsul sau direct la Call Center Arctic.

Prelungirea termenului de garanție se va înscrice în certificatul de garanție de către unitatea SERVICE care a efectuat reparația.

Garanția acoperă reparația și/sau înlocuirea pieselor constatate ca defecte (necauzate de consumator) de către tehnicienii Service.

Termenul de realizare a operațiilor de reparație, înlocuire sau întreținere este de 15 zile calendaristice de la data la care cumpărătorul a sesizat defecțiunea la magazinul de unde a achiziționat produsul sau direct la Call Center Arctic.

### **Reclamațiile referitoare la aspectele prevăzute mai jos, se rezolvă numai contra cost:**

- a) nefuncționarea lămpilor de iluminare;
- b) accesoriile care nu au defecte ascunse de material constatate de tehnicienii Service;
- c) piesele și accesoriile care prezintă lovituri, zgârieturi, spărturi sau deformări.

### **PRODUSUL NU BENEFICIAZĂ DE GARANȚIE LEGALĂ DE CONFORMITATE ȘI DE GARANȚIE COMERCIALĂ ÎN URMĂTOARELE CAZURI:**

1. Nu au fost respectate instrucțiunile de transport, manipulare, instalare, utilizare și întreținere prescise.
2. Subansamblurile și accesoriile casabile care se deteriorează în timpul transportului vor fi înlocuite de vânzător (în cazul în care asigură transportul).
3. Garanția nu se acordă subansamblor și accesoriilor casabile ale produselor care suferă deteriorări din vina consumatorului.
4. Tensiunea de alimentare are valori care nu se încadrează în limitele prevăzute de standarde (SR EN 50160).
5. Instalația electrică a utilizatorului prezintă improvizații sau neconformități.
6. Produsul a fost folosit în alte scopuri decât cel pentru care a fost proiectat.
7. Produsul a suportat intervenții (reparații, modificări) din partea unor persoane neautorizate de producător.

### **Drepturile consumatorului sunt cele prevăzute în Legea 449/2003 (republicată) și OG 21/1992 (republicată).**

În cadrul acestui proces, Arctic vă prelucrează date cu caracter personal, cu respectarea legilor aplicabile privind confidențialitatea și protecția datelor. Pentru informații complete despre modul în care vă prelucreăm datele, precum și despre drepturile dumneavoastră, vă rugăm să consultați secțiunea "Protecția datelor personale", accesând site-ul nostru la adresa <https://www.beko.ro/>.

# beko

## Блендер

Руководство пользователя



TBN 81808 BX

RU

CE EAC

01M-8910773200-4321-04  
01M-891132320-4321-04



## **Пожалуйста, сначала внимательно прочитайте данное руководство!**

Уважаемый покупатель,  
Благодарим Вас за то, что выбрали продукт ВЕКО. Мы хотели бы, чтобы вы достигли оптимальной эффективности от этого высококачественного продукта, который был изготовлен с использованием новейших технологий. Перед использованием убедитесь, что вы полностью прочитали и поняли это руководство и дополнительную документацию, и сохраните их для справки. Приложите это руководство к устройству, если передадите его кому-то другому. Соблюдайте все приведенные здесь предупреждения и информацию и следуйте инструкциям.

## Символы и их значение

Эти символы используются в этом руководстве:



Важная информация и рекомендации по использованию прибора.



Предупреждения о травмах или повреждении имущества.



Подходит для контакта с пищевыми продуктами.



Не помещайте прибор, шнур питания или вилку в воду или не помещайте их в любую другую жидкость.



Рейтинг защиты от поражения электрическим током



Данное изделие было произведено на экологически безопасном современном оборудовании без нанесения вреда окружающей среде.



# 1 Важные инструкции по безопасности и охране окружающей среды

В этом разделе содержатся инструкции по технике безопасности для предотвращения опасностей, которые могут привести к травмам или повреждению имущества.

При несоблюдении данных инструкций гарантия аннулируется.

## 1.1 Общая безопасность

- Этот прибор соответствует международным стандартам безопасности.
- Этот прибор может использоваться лицами с ограниченными физическими, перцептивными или умственными способностями или лицами с недостаточным опытом и знаниями, только если они находятся под присмотром или когда они выполняют инструкции, приведенные в руководстве по эксплуатации прибора, и понимают риски, которые

## 1 Важные инструкции по безопасности и охране окружающей среды

могут возникнуть в этом случае. Дети не должны вмешиваться в работу устройства.

- Не осуществляйте эксплуатацию прибора в случае повреждения шнура питания, самого прибора или лезвия прибора. Обратитесь в авторизованную службу.
- Используйте только оригинальные детали или детали, рекомендованные производителем.
- Не разбирайте прибор.
- Не используйте прибор или его детали на горячих поверхностях или рядом с ними, а также не помещайте их на такие поверхности.
- Не используйте прибор для горячей пищи.
- По соображениям безопасности прибор не будет работать, если вы оставите крышку открытой.

## 1 Важные инструкции по безопасности и охране окружающей среды

- Ваш источник питания от сети должен соответствовать типу питания, указанному на бирке.
- Не используйте прибор с удлинителем.
- Не прикасайтесь к вилке прибора влажными или мокрыми руками.
- Не вынимайте вилку из розетки, потянув за шнур.
- Перед чисткой, снятием, установкой аксессуаров отключите прибор от сети и дождитесь полной его остановки.
- Неправильное использование при опорожнении чаши, во время очистки и при прикосновении к режущему ножу голыми руками может привести к серьезным травмам. Обращайтесь с режущим ножом осторожно, стараясь удерживать его только за пластиковую часть.
- Никогда не прикасайтесь к горячим поверхностям лезвий при эксплуатации прибора. В результате ненадлежащей

## 1 Важные инструкции по безопасности и охране окружающей среды

эксплуатации существует риск повреждения.

- После очистки, перед подачей питания или сборкой прибора высушите сам прибор и все его части.
- Не помещайте прибор, шнур питания или вилку в воду или не помещайте их в любую другую жидкость.
- Храните упаковочные материалы в недоступном для детей месте.
- Дети не должны пользоваться устройством. Храните прибор и шнур питания в недоступном для детей месте.
- Всегда используйте прибор на устойчивой, ровной, чистой и сухой поверхности.
- Прибор предназначен для использования в домашних условиях и для схожих целей, например:

## 1 Важные инструкции по безопасности и охране окружающей среды

- поварским персоналом в магазинах, офисах и других рабочих,
- в жилых домах на ферме и клиентами в отелях, мотелях, а также в других средах, где проживают люди.,
- в заведениях типа «ночлег и завтрак»
- Не сжимайте и не перегибайте шнур питания и не трите его об острые края, чтобы избежать повреждения. Держите шнур питания подальше от горячих поверхностей и открытого огня.
- Перед первым использованием прибора тщательно очистите все детали, контактирующие с пищей. Смотрите подробности, приведенные в разделе «Очистка».
- Не прикасайтесь к движущимся деталям прибора. Не присоединяйте и не снимайте детали до полной остановки устройства.

# 1 Важные инструкции по безопасности и охране окружающей среды

## 1.2 Соответствие нормам директивы WEEE (Директива ЕС об отходах электрического и электронного оборудования) и утилизация отходов

Данный продукт соответствует Директиве ЕС WEEE (2012/19/EU). Данный прибор имеет классификационный знак для отработанного электрического и электронного оборудования (WEEE).



Такой знак означает, что после завершения эксплуатации прибор запрещается выбрасывать вместе с прочими бытовыми отходами. Использованное устройство необходимо вернуть в официальный пункт приема утилизируемых электрических и электронных устройств. Чтобы найти такие системы приема утили, обратитесь в местные уполномоченные органы или к розничным продавцам, у которых был приобретен продукт. Каждое домашнее хозяйство выполняет важную роль в восстановлении и утилизации старого оборудования. Надлежащая утилизация отработанного прибора позволяет предотвратить возможные негативные последствия для окружающей среды и здоровья человека.

# 1 Важные инструкции по безопасности и охране окружающей среды

## 1.3 Соответствие требованиям Директивы RoHS

Приобретенный Вами прибор соответствует требованиям Директивы RoHS EC (2011/65/EU). В нем не содержится вредных и запрещенных материалов, указанных в данной Директиве.

## 1.4 Информация об упаковке



Упаковка устройства изготовлена из перерабатываемых материалов в соответствии с национальным законодательством. Не выбрасывайте отходы упаковки вместе с бытовыми или другими отходами, утилизируйте их в зонах сбора упаковки, указанных местными властями.

## 1.4 Что делать для экономии электроэнергии

Прежде чем добавлять твердые продукты в прибор, нарежьте их на мелкие кусочки, как указано в руководстве. Следуйте другим инструкциям и рекомендациям по времени, указанным в руководстве. Если это применимо для готовящейся пищи, выберите более низкие уровни скорости. Выключайте прибор и отключайте его от сети после каждой операции.

## 2 Ваш блендер

### 2.1 Обзор

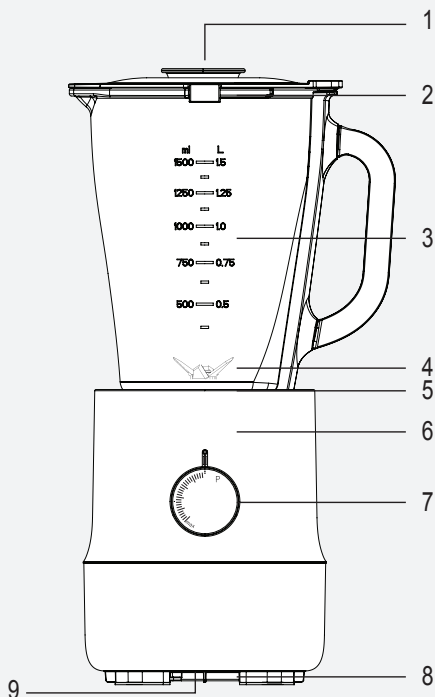

Значения, предоставляемые прибором или сопроводительными документами, являются лабораторными показаниями в соответствии со стандартами. Эти значения могут различаться в зависимости от условий использования и окружающей среды.



## 2 Ваш блендер

1. Мерный стакан
2. Крышка
3. Стекланный контейнер
4. Лезвие измельчителя
5. Силиконовое кольцо
6. Узел с электродвигателем
7. Регулятор контроля скорости
8. Нескользящее основание
9. Барабан для сматывания кабеля (под прибором)

### Технические данные

**Напряжение:** 220-240 В~, 50-60 Гц

**Мощность:** 800Вт

**Класс изоляции:** II

Компания оставляет за собой право вносить технические изменения и изменения в конструкцию.

## 3 Эксплуатация

### 3.1 Использование по назначению

Этот прибор предназначен для домашнего использования и не подходит для профессионального использования.

Устройство предназначено для измельчения небольших твердых продуктов (например, лука, картофеля, моркови) и фруктов (например, клубники, банана).

### 3.2 Первое использование

Перед первым использованием очистите детали прибора (см. 3.1).

### 3.3 Запуск

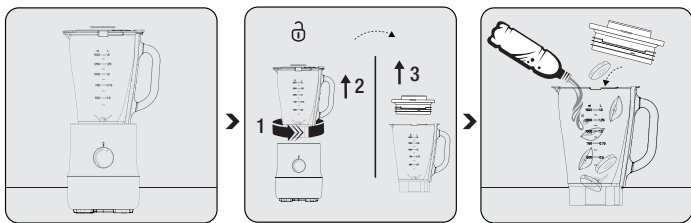

Размещайте прибор на ровной, твердой поверхности.

Чтобы снять стеклянный контейнер (3) с блока электродвигателя (6), поверните его до символа «@» и извлеките. Поставьте стеклянный контейнер (3) на ровную поверхность, поверните и поднимите крышку (2) по часовой стрелке, чтобы открыть.

Поместите ингредиенты, которые вы хотите приготовить, в стеклянную емкость (3) и закройте крышку (2).

## 3 Эксплуатация



### ПРЕДУПРЕЖДЕНИЕ:

- Не включайте прибор без крышки или пустым.
- Не касайтесь лезвий голыми руками.
- По соображениям безопасности прибор не будет работать, если вы оставите крышку открытой.



• Добавьте молоко в свои фруктовые молочные смеси (клубника, банан и т. д.) в количестве до 1000 мл.

В противном случае во время процесса смешивания могут возникнуть переливы или утечки.

• Не измельчайте с помощью устройства сухофрукты, такие как миндаль и фундук.

• В приборе можно готовить пищу при максимальной температуре 40°C.

• Не вставляйте какие-либо предметы в стеклянный контейнер (3) во время работы прибора.

• Используйте отверстие мерной чаши (1) для добавления материала в стеклянный контейнер во время процесса смешивания.



**ПРЕДУПРЕЖДЕНИЕ:** Не удаляйте материал из стеклянного контейнера (3), пока режущее лезвие (4) полностью не остановится.

### 3 Эксплуатация

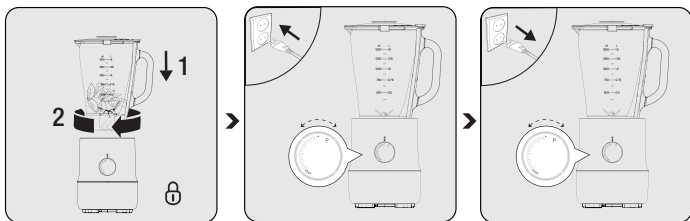

Установите стеклянный контейнер (3) на блок электродвигателя (6) вертикально, поверните его до символа «0», чтобы зафиксировать на своем месте.

Подключите прибор к розетке и начните работу, выбрав уровень скорости (7).

По окончании перемешивания поверните ручку регулировки скорости (7) в положение «0» и выньте вилку из розетки.

#### 3.4 Измельчение льда

##### ПРЕДУПРЕЖДЕНИЕ:



- Добавьте воды в стеклянный контейнер (3), чтобы расколоть лед в приборе.
- Для обработки колотого льда рекомендуем добавить в емкость три четверти льда и 15 мл холодной питьевой воды.

### 3 Эксплуатация

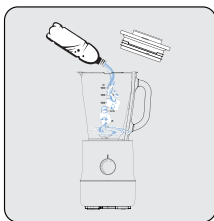

После добавления 15 мл воды в стеклянный контейнер (3) добавьте 3/4 льда.

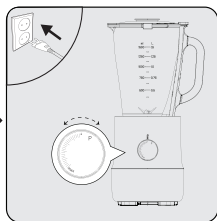

Подключите прибор к розетке и начните работу, выбрав уровень скорости (7).

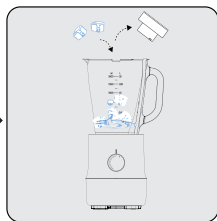

Чтобы добавить льда во время работы, откройте мерный стакан (1) и добавьте кубики льда.

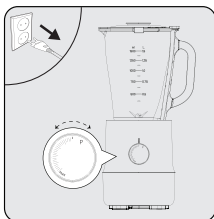

По окончании перемешивания поверните ручку регулировки скорости (7) в положение «0» и выньте вилку из розетки.

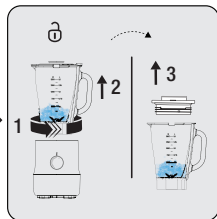

Чтобы снять стеклянный контейнер (3) с блока электродвигателя (6), поверните его до символа «@» и извлеките. Поставьте контейнер (3) на ровную поверхность, поверните и поднимите крышку (2) по часовой стрелке, чтобы открыть.

## **3 Эксплуатация**

### **3.5 Положение «Р»**

Процесс 1-2-секундной работы в положении «Р» на регуляторе скорости (7) называется «ИМПУЛЬСНЫМ» (PULSE).

Для высокоскоростного смешивания с короткими ходами удерживайте регулятор скорости (7) в положении «Р». Когда вы отпускаете кнопку, регулятор скорости (7) автоматически возвращается в положение «ВЫКЛ», и устройство начинает останавливаться.

### **3.6 Рецепт**

Чтобы добиться хороших результатов измельчения, количество продуктов, загружаемых в камеру, и размер продуктов должны выбираться соответствующим образом. Ниже приведен пример моркови и подобных овощей. Он может варьироваться в зависимости от типа продуктов, поэтому рекомендуется правильно размещать продукты в камере.

### 3 Эксплуатация

ТИП ПРОДУКТОВ ПИТАНИЯ	ОС. ИНСТР.	ВЕС	СКОРОСТИ	Переключатель ВРЕМЕНИ
Морковь (яблоко, груша и т.д.)	Порезать на части размером 15 мм*15 мм* 15mm	Морковь: 900 г В о д а : 600 г	Высокая скорость	30 с

#### 3.7 Советы по смешиванию

1. Чтобы добавить кубики льда в смеси во время работы блендера, удаляйте по одному кубику льда, снимая мерную чашу (1). Чтобы блендер правильно перемешал лед, подождите несколько секунд, прежде чем добавлять следующий кубик льда.
2. Чтобы добавить больше продуктов, снимите мерную чашу (1) и поместите ингредиенты в отверстие. Убедитесь, что продукты нарезаны на части размером 2-5 см, чтобы они могли пройти через отверстие. Когда закончите добавлять ингредиенты, закройте крышку (1).
3. При смешивании твердых продуктов, таких как сырые овощи, вареное или сырое мясо и фрукты, всегда разрезайте эти продукты на кусочки длиной 2-5 см,

### 3 Эксплуатация

- прежде чем класть их в стеклянный контейнер (3). Не кладите в блендер сразу более 2 единиц таких продуктов. Это ускорит процесс смешивания и уменьшит истирание лезвий блендера (8).
4. Если в рецепте не указано иное, всегда сначала добавляйте жидкий ингредиент в стеклянный контейнер (3).
  5. Чтобы смешать напиток, поместите все ингредиенты в стеклянный контейнер (3) сразу.
  6. Избегайте чрезмерного смешивания. Обычно достаточно осуществлять смешивание в течение нескольких секунд.
  7. Излишнее перемешивание превращает продукты в кашу.



## 4 Очистка и обслуживание

### 4.1 Очистка

#### ПРЕДУПРЕЖДЕНИЕ:



- Никогда не используйте бензин, растворители, абразивные чистящие средства, металлические предметы или жесткие щетки для чистки прибора.
- Будьте осторожны при чистке блока режущих лезвий. Режущее лезвие (9) острое. Старайтесь не держать его за лезвие и не погружайте в воду.
- Никогда не чистите лезвия голыми руками.
- Очищайте ручной блендер после каждого использования. Не позволяйте остаткам пищи высыхать на блендере или внутри него. В противном случае очистить его будет сложнее.
- Не используйте кипяток. Подшипники узла лезвий имеют смазку на весь срок службы. Использование кипятка повреждает эти подшипники и сокращает срок службы блендера.

## 4 Очистка и обслуживание

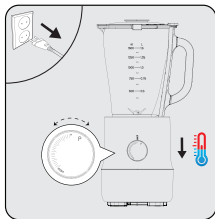

Выключите прибор и отключите его от сети. Подождите, пока устройство остынет.

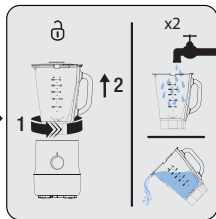

Снимите стеклянный контейнер (3) с блока электродвигателя (6). Промойте его водой, чтобы удалить большие остатки продуктов, которые могут скапливаться в емкости.

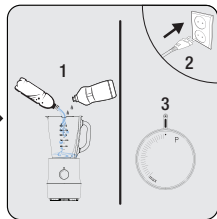

Установите стеклянный контейнер (3) на место. Добавьте теплую воду и от 1 до 1 ½ единицы жидкого моющего средства и включите блендер на высокой скорости на нескольких секунд.



Стеклянный контейнер (3) и крышки можно мыть в посудомоечной машине.

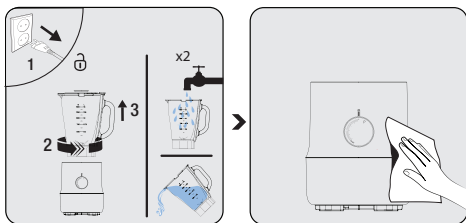

Выключите изделие из розетки. Снимите стеклянный контейнер (3) с блока двигателя (6) и промойте его водой. При необходимости повторите те же действия.

Используйте мягкую влажную ткань и небольшое количество чистящего средства для очистки блока электродвигателя (6).

## 4.2 Хранение

- Если вы не собираетесь использовать прибор в течение длительного времени, храните его осторожно.
- Перед хранением всегда отключайте прибор.
- Хранить устройство в сухом и прохладном месте.
- Храните прибор и шнур питания в недоступном для детей месте.

### 4.3 Транспортировка

- Во время транспортировки переносите прибор в оригинальной упаковке. Упаковка устройства защитит его от физических повреждений.
- Не кладите тяжелые предметы на прибор или его упаковку. Иначе изделие будет постоянно подвергаться повреждению.
- Если прибор уронить, он может перестать работать, или может произойти необратимое повреждение.

Производитель: "Arçelik A.S."

Karaağaç Caddesi No: 2-6 Sütlüce, 34445, Турция

Сделано в Китае

(Guangdong XINBAO Electrical Appliances Holdings Co., Ltd.  
South Zhenghe Road, Leliu Town, Shunde District, Foshan City,  
Guangdong, China Tel: +86-757-25337876) Китай

Импортер на территории РФ: ООО «БЕКО»

Юридический адрес: 601021 Россия, Владимирская обл.,  
Киржачский р-н, дер. Федоровское, ул. Сельская, д. 49

Дата производства включена в серийный номер продукта, указанный на этикетке, расположенной на продукте, а именно: первые две цифры серийного номера обозначают год производства, а последние две – месяц.

Например, «10-100001-05» обозначает, что продукт произведен в мае 2010 года.

Действует только на территории РФ / Valid for Russian Federation only

# beko

## ГАРАНТИЯ 2 ГОДА

Адрес: 109004, Россия, Москва, ул. Станиславского, д21, стр 1. <http://www.beko.ru>  
Телефон горячей линии 8-800-200-23-56 (Звонок бесплатный на всей территории России)

### Гарантийный талон серия **RUS №** [ ]

Модель .....

Серийный номер .....

Дата продажи .....

Компания .....

Подпись продавца .....

ПЕЧАТЬ

Дата установки .....

Компания .....

Подпись мастера .....

ПЕЧАТЬ

Покупатель ..... Телефон .....

*Фамилия, Имя, Отчество*

Изделие проверялось в присутствии покупателя;

Покупатель с условиями гарантии ознакомлен .....

*Подпись Покупателя*



**Отрывные купоны гарантийного талона являются средством отчетности о выполнении сервисным центром гарантийных работ. Купон изымается из гарантийного талона после удовлетворения Ваших претензий.**

# beko

серия **RUS №** [ ]

Дата продажи .....

ПЕЧАТЬ  
МАГАЗИНА

# 3

ГАРАНТИЯ 2 ГОДА

# beko

серия **RUS №** [ ]

Дата продажи .....

ПЕЧАТЬ  
МАГАЗИНА

# 2

ГАРАНТИЯ 2 ГОДА

# beko

серия **RUS №** [ ]

Дата продажи .....

ПЕЧАТЬ  
МАГАЗИНА

# 1

ГАРАНТИЯ 2 ГОДА







Arçelik A.Ş.  
Karaağaç Cad. No: 2-6,  
Sütlüce, 34445 İstanbul, Türkiye  
[www.beko.com](http://www.beko.com)



يمكنك غسل الحاوية الزجاجية (3) والأغطية في غسالة الصحون.

i

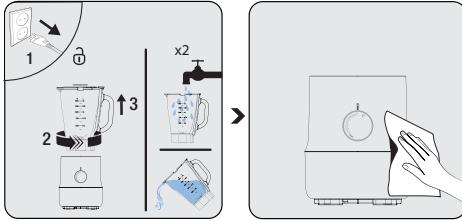

انزع الجهاز من الكهرباء. انزع الحاوية الزجاجية (3) من على وحدة المحرك (6)، واشطفها بالماء. كرر نفس الخطوات حسب الحاجة.

استخدم قطعة قماش ناعمة ومبللة بمادة تنظيف لطيفة لتنظيف وحدة المحرك (6).

## 4.2 التخزين

- إذا كنت لا تنوي استخدام الجهاز لفترة طويلة، فاحفظه بعناية.
- افصل الجهاز عن الكهرباء قبل تخزينه.
- احتفظ بالجهاز في مكان بارد وجاف.
- احتفظ بالجهاز وسلكه بعيداً عن متناول الأطفال.

## 4.3 النقل والشحن

- حمل الجهاز في عبوته الأصلية أثناء نقله وشحنه. تحمي العبوة الجهاز من التعرض لأي تلف مادي.
- لا تضع أشياء ثقيلة على الجهاز أو عبوته. وإلا فقد يكون عرضة للتلف.
- قد لا يعمل الجهاز أو قد يحدث تلف دائم في حالة سقوطه.

## تحذيرات:

- تجنب تمامًا استخدام البنزين أو المذيبات أو المنظفات الكاشطة أو الأشياء المعدنية أو الفرش الصلبة لتنظيف الجهاز.
- كن حذرًا عند تنظيف وحدة شفرات التقطيع. شفرات التقطيع (9) حادة جدًا. حاول تجنب حملها من جانب الشفرة، ويحظر غمرها في الماء.
- يحظر نهائيًا تنظيف الشفرات بأيدي عارية.
- يجب تنظيف خلاط الطاولة بعد كل مرة استخدام. لا تترك أي بقايا من الطعام الجاف داخل الخلاط أو عليه. حيث سيصبح تنظيفها أصعب إن تركتها.
- يحظر استخدام الماء المغلي. تتمتع محامل مجموعة الشفرات بمادة تشحيم طويلة عمر الاستخدام. ويؤدي استخدام الماء المغلي إلى إتلاف تلك المحامل وتسبب في قصر عمر استخدام الخلاط.

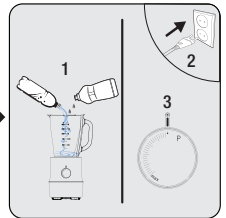
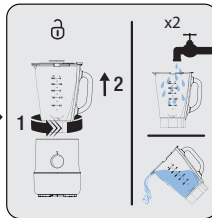
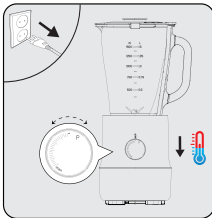

قم بإيقاف تشغيل الجهاز وفصله. انتظر حتى يبرد جهازك تمامًا.

انزع الحاوية الزجاجية (3) من على وحدة المحرك (6). اشطفها جيدًا بالماء للتخلص من بقايا الطعام كبيرة الحجم، والتي تتراكم داخل الحاوية.

ضع الحاوية الزجاجية (3) في مكانها. اضع الماء الدافئ و 1 إلى 1/2 من سائل التنظيف، ثم شغل الخلاط على سرعة عالية لبضعة ثواني.

## 3.5 الوضع "P"

يُعرف التشغيل لمدة 1-2 ثانية على الوضع "P" من زر ضبط السرعة (7) باسم "النبضة".

لإتمام المزج عند سرعة عالية وبأشواط قصيرة، اضبط بكرة ضبط السرعة (7) على الوضع "P". عندما تترك الزر، تعود بكرة ضبط السرعة (7) تلقائيًا إلى وضع إيقاف التشغيل "OFF"، ويبدأ الجهاز في التوقف عن العمل.

## 3.6 نصائح لعملية المزج

1. لإضافة مكعبات الثلج إلى أنواع المزيج المختلفة في أثناء تشغيل الخلاط، ننصح بإضافة مكعب ثلج واحد فقط في كل مرة، عن طريق إزالة كوب القياس (1). لتمكين الخلط من مزج الثلج بصورة صحيحة، انتظر بضعة ثوانٍ قبل إضافة مكعب الثلج التالي.
2. لإضافة المزيد من الطعام، انزع كوب القياس (1) ثم اضع المكونات عبر الفتحة. تأكد من تقطيع الطعام إلى قطع مقاسها 2-5 سم، لتمر عبر الفتحة. اعد تركيب كوب القياس (1) بعد الانتهاء من إضافة المكونات.
3. عند مزج الأطعمة الصلبة مثل الخضروات الطازجة، واللحم المطهي أو النيء، عليك دائمًا تقطيع تلك المواد إلى قطع صغيرة بطول 2 - 5 سم قبل وضعها داخل الحاوية الزجاجية (3). يحظر وضع قطعتين من تلك الأطعمة معًا داخل الخلاط حيث سيساعدك ذلك على تسريع عملية المزج، ويُبطئ من تآكل شفرات الخلاط (8).
4. يجب دائمًا إضافة المكوّن السائل أولاً إلى الحاوية الزجاجية (3)، ما لم تنصح الوصفة بغير ذلك.
5. لمزج المشروبات، ضع جميع المكونات داخل الحاوية الزجاجية (3) مرة واحدة.
6. تجنّب الإفراط في المزج. في الغالب يكون من الكافي المزج لبضعة ثواني.
7. حيث يتسبب الإفراط في المزج إلى تحويل الطعام إلى عصيدة.

## 3.4 تكسير الثلج

## تحذيرات:

- اضع الماء إلى الحاوية الزجاجية (3) لتكسير الثلج في الجهاز.
- لتحضير الثلج المجروش، ننصح بإضافة 3/4 من الثلج و 15 مل من ماء الشرب البارد في الحاوية.

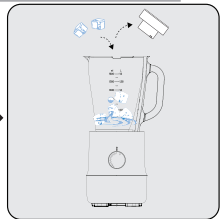
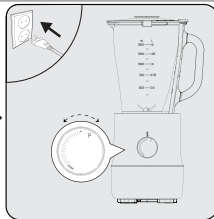

بعد إضافة 15 مل من الماء إلى الحاوية الزجاجية (3)، اضع 3/4 من الثلج.

وصل الجهاز في المقبس وابدأ تشغيله باختيار مستوى السرعة (7).

لإضافة المزيد من الثلج خلال التشغيل، افتح كوب القياس (1) ثم اضع مكعبات الثلج.

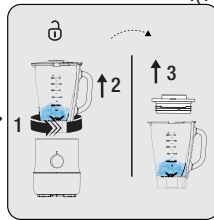
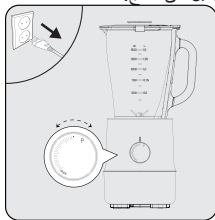

بعد اكتمال المزج، ادر بكرة ضبط السرعة (7) إلى وضع "0" ثم انزع القابس من المقبس.

لإزالة الحاوية الزجاجية (3) من على وحدة المحرك (6)، عليك إدارتها باتجاه رمز "⊕" ثم إخراجها. ضع الحاوية (3) على سطح مستو ثم ادر الغطاء (2) في اتجاه حركة عقارب الساعة وارفعه لفتحه.

i

- عند إعداد عصائر الفاكهة (الفراولة أو الموز وغيرها) بالحليب، فلا تُضف الحليب إلا حتى المستوى الأقصى 1000 مل وإلا فيحتمل حدوث فائض وتسريب خلال الاستخدام.
- يحظر وضع مبشور الفواكه المجففة مثل الجوز واللوز داخل الجهاز.
- يمكنك تحضير الطعام باستخدام هذا الجهاز حتى 40 درجة مئوية كحد أقصى.
- يُحظر إدخال أي شيء داخل الحاوية الزجاجية (3) في أثناء تشغيل الجهاز.
- استخدم فتحة كوب القياس (1) لإضافة المواد إلى الحاوية الزجاجية في أثناء عملية المزج.

**تحذير:** يُحظر إزالة المواد من الحاوية الزجاجية (3)، قبل التوقف التام لشفرات التقطيع (4).

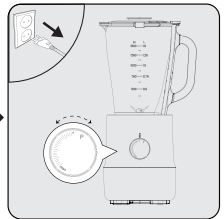
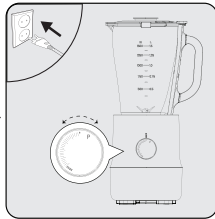
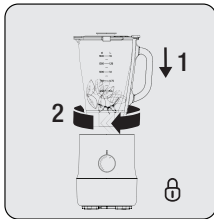

ضع الحاوية الزجاجية (3) على وحدة المحرك (6) في وضع مستقيم، ثم ادورها باتجاه الرمز "Ⓜ" لتثبيتها في مكانها.

وصل الجهاز في المقبس وابدأ تشغيله باختيار مستوى السرعة (7).

بعد اكتمال المزج، ادر بكرة ضبط السرعة (7) إلى وضع "0" ثم انزع القابس من المقبس.

## 3.1 الاستخدام المخصص

هذا الجهاز مخصص للاستخدام المنزلي فقط، فهو غير مناسب للاستخدام المهني. صُمم هذا الجهاز لتقطيع الأطعمة الصلبة الصغيرة (مثل: البصل والبطاطس والجزر) والفاكهة (مثل: الفراولة والموز).

## 3.2 التشغيل لأول مرة

نظّف أجزاء الجهاز قبل استخدامه لأول مرة (انظر 3.1).

## 3.3 بدء التشغيل

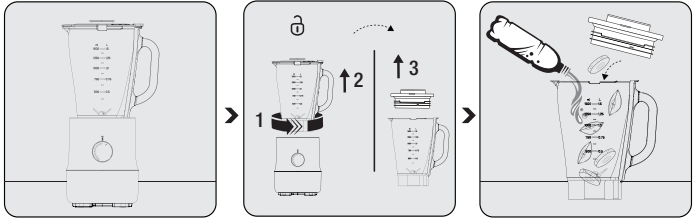

ضع الجهاز على سطح نظيف ومستوي.

إزالة الحاوية الزجاجية (3) من على وحدة المحرك (6)، عليك إدارتها باتجاه رمز "Ⓜ" ثم إخراجها. ضع الحاوية الزجاجية (3) على سطح مستو ثم ادر الغطاء (2) في اتجاه حركة عقارب الساعة وارفعه لفتحه.

ضع المكونات التي ترغب في إعدادها داخل الحاوية الزجاجية (3) ثم اغلِق الغطاء (2).

## تحذير:

- يُحظر تشغيل الجهاز فارغاً أو بدون الغطاء.
- لا تلمس الشفرات بأيدي عارية.
- لأسباب السلامة، لن يعمل المُنتج إذا تركت الغطاء العلوي مفتوحاً.





1. كوب قياس
2. غطاء
3. حاوية زجاجية
4. شفرة الفرغ
5. حلقة من السيليكون
6. وحدة المحرك
7. زر ضبط السرعة
8. قاعدة لا تنزلق
9. مبيت حفظ الكابل (أسفل الجهاز)

### البيانات التقنية

الفولطية: 220-240 فولت ~ ، 50-60 هرتز

الطاقة: 800 واط

### فئة العزل: II

حقوق إجراء التغييرات الفنية والتصميمية محفوظة.

## 2.1 نظرة عامة

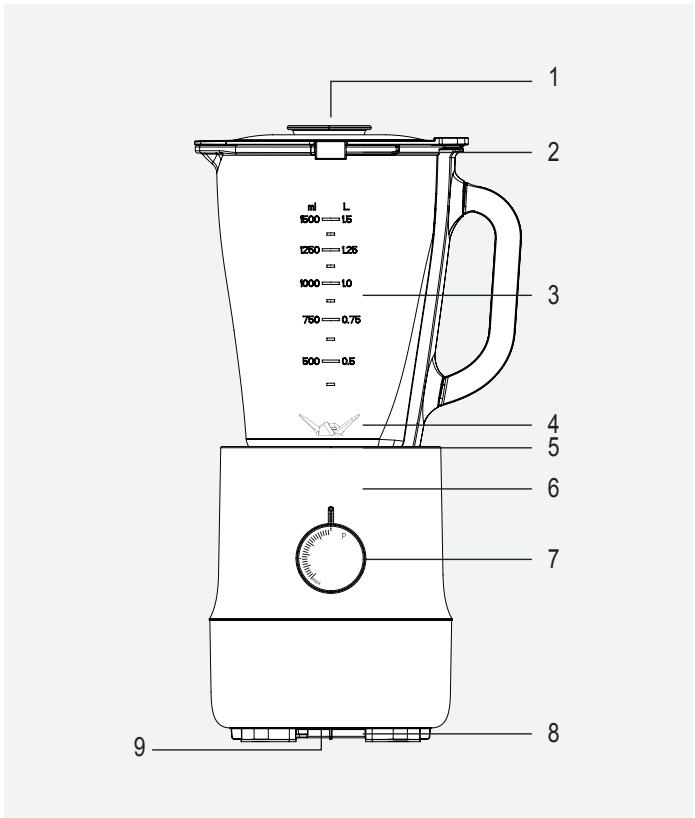

تمثل القيم المزودة مع الجهاز أو الوثائق المصاحبة له قراءات مخبرية وفقا للمعايير ذات الصلة. قد تختلف هذه القيم حسب الاستخدام والظروف المحيطة.

# تعليمات مهمة عن السلامة والبيئة

1

## 1-2 الالتزام بالتشريعات الخاصة بنفايات المعدات الكهربائية والإلكترونية والتخلص من نفايات المنتجات:

يتوافق هذا المنتج مع التشريعات الخاصة بنفايات المعدات الكهربائية والإلكترونية للاتحاد الأوروبي (EU/2012/19). يحمل هذا المنتج رمزاً تصنيفياً لنفايات المعدات الكهربائية والإلكترونية (WEEE).

تم تصنيع الجهاز من أجزاء ومواد عالية الجودة يمكن إعادة استخدامها وهي مناسبة لإعادة التدوير. وعلى ذلك، لا تتخلص من المنتج الذي تنتوي التخلص منه مع النفايات المنزلية أو غيرها من النفايات في نهاية فترة استخدامه. بل عليك أخذه إلى مركز التجميع لإعادة تدوير الأجهزة الكهربائية والإلكترونية.



## 1-3 معلومات التغليف

إن غلاف المنتج مصنوع من مواد قابلة للتدوير، طبقاً للأنظمة الوطنية. لا تتخلص من نفايات التغليف مع النفايات المنزلية أو النفايات الأخرى، بل تخلص منها في مناطق تجميع مواد التغليف التي تحددها السلطات المحلية.



## 1.4 إجراءات توفير الطاقة

قبل إضافة الأطعمة الصلبة إلى الجهاز، عليك تقطيعها إلى قطع صغيرة وفقاً لما ينصح به هذا الدليل. اتبع الإرشادات والفترات الأخرى التي حددها هذا الدليل. إذا كان مناسباً لإعداد الطعام، فعليك اختيار السرعات المنخفضة. أوقف تشغيل الجهاز وافصله بعد كل استخدام.

- الأطفال.
- يُحظر على الأطفال استخدام الجهاز. احتفظ بالجهاز وسلكه بعيداً عن متناول الأطفال.
- استخدم الجهاز دوماً على سطح مستقر ومسطح ونظيف وجاف.
- هذا الجهاز مصمم للاستخدام المنزلي والتطبيقات المماثلة مثل:
- - مناطق المطابخ المخصصة للعاملين في المتاجر والمكاتب وبيئات العمل الأخرى.
- - المنازل الريفية بالمزارع و النزلاء في الفنادق والفنادق الموجودة على الطرق والأماكن السكنية المماثلة؛
- - الأماكن التي توفر خدمات مبيت وإفطار
- لا تضغط على سلك الطاقة أو تقم بثنيه أو حكه بحواف حادة لمنع حدوث أي تلف. حافظ على أن يكون سلك الطاقة بعيداً عن الأسطح الساخنة ومصادر اللهب المكشوفة.
- نظف بعناية جميع الأجزاء التي تلامس الطعام قبل استخدام الجهاز لأول مرة. يُرجى الاطلاع على التفاصيل كاملة في قسم "التنظيف".
- لا تلمس أي أجزاء متحركة من الجهاز. لا تقم بتركيب الأجزاء أو فكها إلا بعد توقف الجهاز تماماً.

- لأسباب السلامة، لن يعمل المُنتج إذا تركت الغطاء العلوي مفتوحًا.
- يجب أن يكون مصدر الطاقة الرئيسي الخاص بك متوافقًا مع المعلومات المحددة في بطاقة النوع.
- لا تستخدم الجهاز بسلك تطويل.
- لا تلمس قابس الجهاز إذا كانت يديك رطبة أو مبتلة.
- لا تفصل الجهاز عن طريق سحب السلك.
- افصل الجهاز وانتظر حتى يتوقف تمامًا قبل تنظيفه وإزالة ملحقاته وتركيبها.
- يمكن أن تنجم الإصابات الخطيرة بسبب سوء الاستخدام عند تفريغ الوعاء وأثناء التنظيف وعند لمس شفرة الفرغ بيدين عاريتين. تعامل مع شفرة الفرغ بحذر، ولا تحاول إمساكها إلا من خلال الجزء البلاستيكي بها.
- يُحظر نهائيًا لمس الشفرات في أثناء استخدام الجهاز. يُحتمل أن يؤدي الاستخدام الخاطئ لخطر الإصابة.
- جفف الجهاز وجميع أجزائه بعد تنظيفه وقبل تنشيط الأجزاء أو تجميعها.
- لا تغمر الجهاز أو سلك الطاقة أو القابس في الماء أو أي سائل آخر.
- إذا احتفظت بمواد التغليف، فاحفظها بعيدًا عن متناول

يحتوي هذا القسم على تعليمات خاصة بالسلامة للوقاية من المخاطر التي يمكن أن تؤدي إلى الإصابة أو تلف الممتلكات. يكون أي ضمان باطلاً في حالة عدم الالتزام بهذه التعليمات.

## 1-1 السلامة العامة

- يتوافق هذا الجهاز مع معايير السلامة الدولية.
- لا يجوز استخدام هذا الجهاز من قبل الأشخاص ذوي القدرات البدنية أو الإدراكية أو العقلية المحدودة أو الأشخاص الذين لا يتمتعون بخبرة ومعرفة كافية إلا إذا كانوا تحت إشراف أو عند توجيه تعليمات لهم بشأن تشغيل الجهاز والمخاطر ذات الصلة التي قد يواجهونها. يحظر عبث الأطفال بالجهاز.
- لا تستعمل الجهاز في حالة تلف سلك الطاقة أو الجهاز أو شفرة الجهاز. اتصل بوكيل خدمة معتمد.
- لا تستخدم سوى الأجزاء الأصلية أو الأجزاء التي يُوصي بها المصنع.
- لا تقم بتفكيك الجهاز.
- لا تُشغل الجهاز أو مكوناته فوق الأسطح الساخنة أو بالقرب منها أو لا تضعها على مثل هذه الأسطح.
- لا تستخدم الجهاز لإعداد الوجبات الساخنة.

## يُرجى قراءة هذا الدليل أولاً!

عميلنا العزيز،  
شكراً لكم على اختيار إحدى منتجات بيكو. إننا نود لكم تحقيق الاستفادة المثلى من هذا المنتج عالي الجودة والذي استُخدم في تصنيعه أحدث التقنيات. يُرجى التأكد من قراءة هذا الدليل والوثائق التكميلية بشكل كامل وفهمها جيداً قبل استخدام المنتج، مع الاحتفاظ بهذا الدليل كمرجع. يُرجى إرفاق هذا الدليل مع المنتج في حالة تسليمه إلى شخص آخر. ينبغي الالتزام بجميع التحذيرات والمعلومات الواردة في هذا الدليل واتباع التعليمات.

### الرموز ومعانيها

تُستخدم هذه الرموز في هذا الدليل:

معلومات وتوصيات مهمة بخصوص استخدام الجهاز.	
تحذيرات بشأن الإصابة الشخصية أو تلف الممتلكات.	
مناسبة لملامسة الطعام.	
لا تغمر الجهاز أو سلك الطاقة أو القابض في الماء أو أي سائل آخر.	
تصنيف الحماية من الصدمات الكهربائية	



# beko

## خلاط طاولة

دليل المستخدم



TBN 81808 BX

AR

CE EAC



01M-8910773200-4321-04  
01M-8911323200-4321-04