

# Weissgauff

Электрогриль

## Weissgauff GC-750d

Руководство по эксплуатации

**Перед использованием, внимательно прочтите и изучите данное руководство.  
Соблюдайте правила техники безопасности при работе с устройством**

## Оглавление

МЕРЫ ПРЕДОСТОРОЖНОСТИ.....	3
ОПИСАНИЕ ПРИБОРА.....	4
ПЕРЕД ПЕРВЫМ ИСПОЛЬЗОВАНИЕМ.....	4
СНЯТИЕ НАГРЕВАТЕЛЬНЫХ ПАНЕЛЕЙ.....	5
ПОДДОН ДЛЯ СБОРА ЖИРА.....	5
ПАНЕЛЬ УПРАВЛЕНИЯ.....	6
КАК ПОЛЬЗОВАТЬСЯ ГРИЛЕМ.....	7
ОЧИСТКА И УХОД.....	8
ОБОЗНАЧЕНИЯ КОДОВ НЕИСПРАВНОСТЕЙ.....	8
ТЕХНИЧЕСКИЕ ХАРАКТЕРИСТИКИ.....	9

## МЕРЫ ПРЕДОСТОРОЖНОСТИ

При использовании электроприборов всегда следует соблюдать основные меры предосторожности:

1. Перед использованием прочтите все руководство по эксплуатации.
2. Этот прибор может использоваться детьми в возрасте от 8 лет и старше, а также лицами с ограниченными физическими, сенсорными или умственными способностями или недостатком опыта и знаний, если они находятся под наблюдением или проинструктированы относительно безопасного использования прибора и понимают связанные с этим опасности.
3. Дети не должны играть с прибором. Уборка и техническое обслуживание прибора не должны производиться детьми, если они не находятся под присмотром родителей.
4. Этот прибор предназначен для использования в домашних условиях и аналогичных им, таких как: кухонные зоны персонала в магазинах, офисах и других рабочих средах; фермерские дома; в гостиницах, отелях и других жилых помещениях.
5. В случае повреждения шнура питания, он должен быть заменен в авторизованном сервисном центре Weissgauff чтобы избежать возникновения опасности.
6. Пожалуйста, выключайте и отсоединяйте прибор от розетки перед чисткой, техническим обслуживанием или перемещением, а также всякий раз, когда он не используется.
7. Прибор, его поверхности, а также используемые кухонные принадлежности могут сильно нагреться, не прикасайтесь к горячей поверхности.
8. Во избежание поражения электрическим током, пожалуйста, не погружайте шнур питания и вилку или их часть в воду или другие жидкости.
9. Прибор должен быть отключен от источника питания, когда он не используется или перед очисткой. Пожалуйста, приступайте к очистке нагревательных панелей только после того, как он остынет.
10. Пожалуйста, не устанавливайте прибор на горячие угольные, газовые или электрические плиты, а также в нагретую духовку.
11. Следует соблюдать осторожность при перемещении прибора, содержащего горячее масло или другую разогретую жидкость.
12. Не используйте прибор без установленных нагревательных панелей.
13. Чтобы отключить прибор, поверните элемент управления в положение "Выкл.", а затем выньте вилку из розетки.
14. Рекомендуется использовать короткий шнур питания, чтобы уменьшить риск запутаться или споткнуться о него. Возможно использовать удлинители, если при их использовании соблюдается осторожность. При использовании удлинителя, его электрическая мощность должна быть не менее высокой, чем электрическая мощность прибора; более длинный шнур должен быть расположен таким образом, чтобы дети не могли потянуть за него или споткнуться.

## ОПИСАНИЕ ПРИБОРА

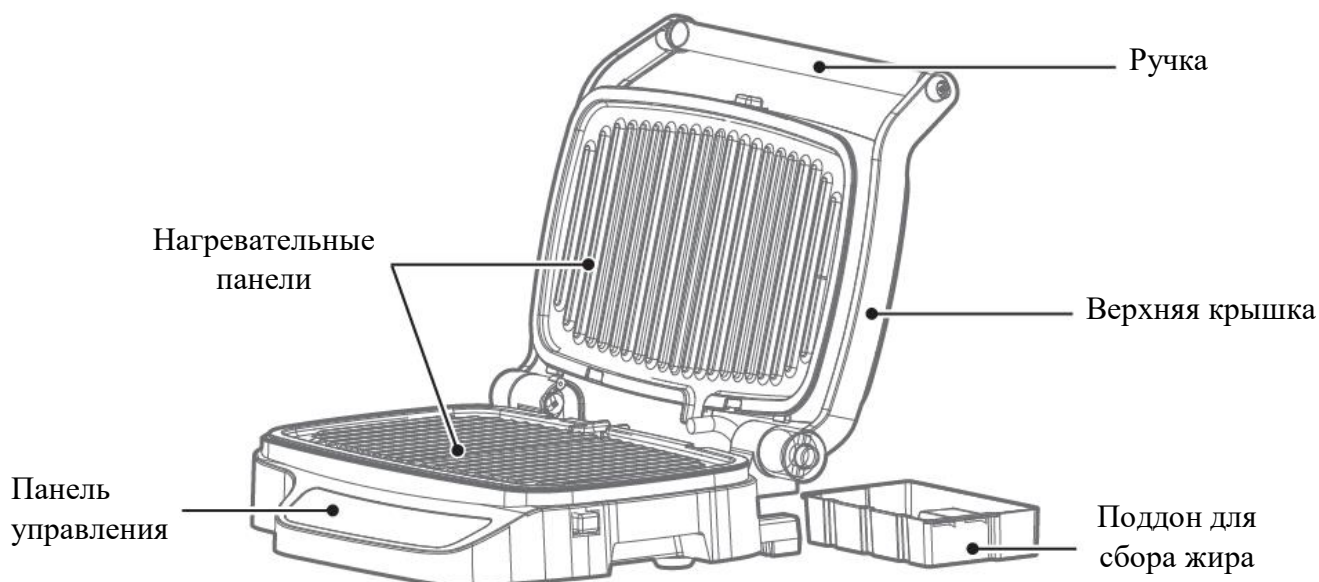

## ПЕРЕД ПЕРВЫМ ИСПОЛЬЗОВАНИЕМ

Во время первого использования продукта возможно образование небольшого количества сажи и специфического запаха, это нормальное явление.

Установите гриль на чистую ровную поверхность. Гриль можно расположить тремя способами:

### Закрытое состояние

Это положение используется для запуска и нагрева при использовании контактной решетки.

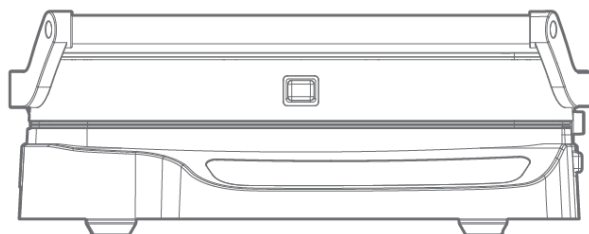

### Открытое состояние

Откройте верхнюю крышку под углом 100°. Чтобы зафиксировать ее в этом положении, Вам нужно потянуть за ручку вверх до ее фиксации. После этого верхняя крышка останется в таком положении пока Вы не закроете ее.

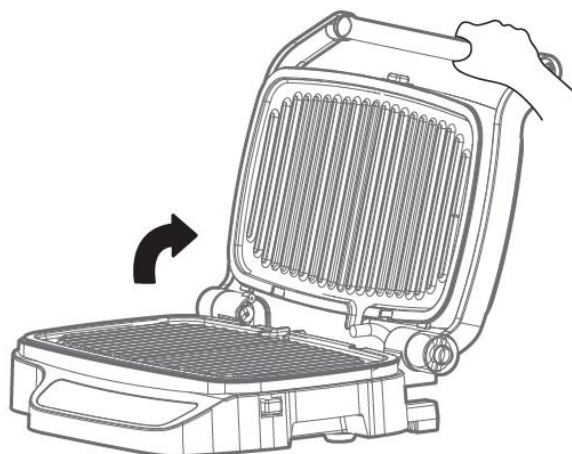

## Разложенное состояние

Горизонтальное расположение верхней и нижней нагревательных панелей, образующих большую зону для приготовления пищи.

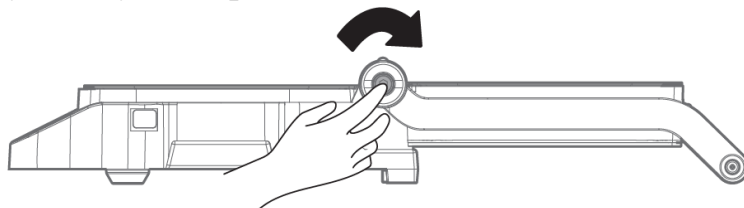

Положите руку на ручку и аккуратно начните поднимать ее, одновременно нажав на кнопку сбоку прибора второй рукой. Продолжайте открытие до тех пор, пока верхняя крышка не придет в горизонтальное положение. Для того чтобы закрыть гриль, Вам нужно просто потянуть за ручку на себя.

## СНЯТИЕ НАГРЕВАТЕЛЬНЫХ ПАНЕЛЕЙ

1. Выключите прибор и отключите от розетки. Убедитесь, что он остыл.
2. Нажмите кнопку для отсоединения нагревательных панелей (для нижней панели: находится на правой стороне прибора, для верхней панели: на середине верхней крышки прибора).
3. Аккуратно извлеките нагревательные панели.

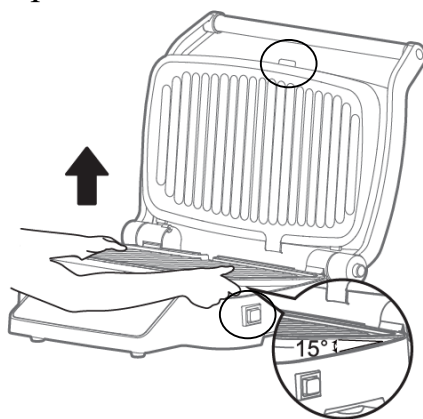

## ПОДДОН ДЛЯ СБОРА ЖИРА

Перед использованием убедитесь, что поддон установлен в задней части основания прибора. Излишки жира или масла поступают в поддон через специальное отверстие. Для того чтобы очистить поддон для сбора жира, после завершения приготовления, отключите прибор от сети, дождитесь пока он остынет, после этого можно извлечь поддон для чистки.

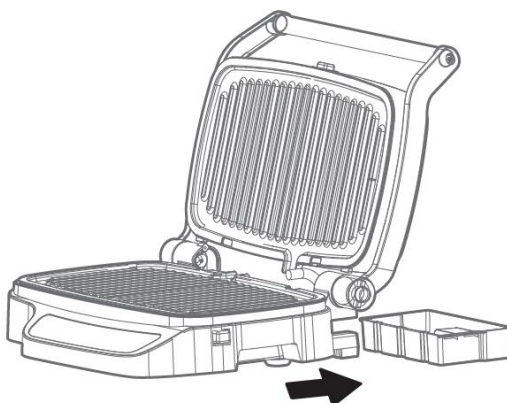

## ПАНЕЛЬ УПРАВЛЕНИЯ

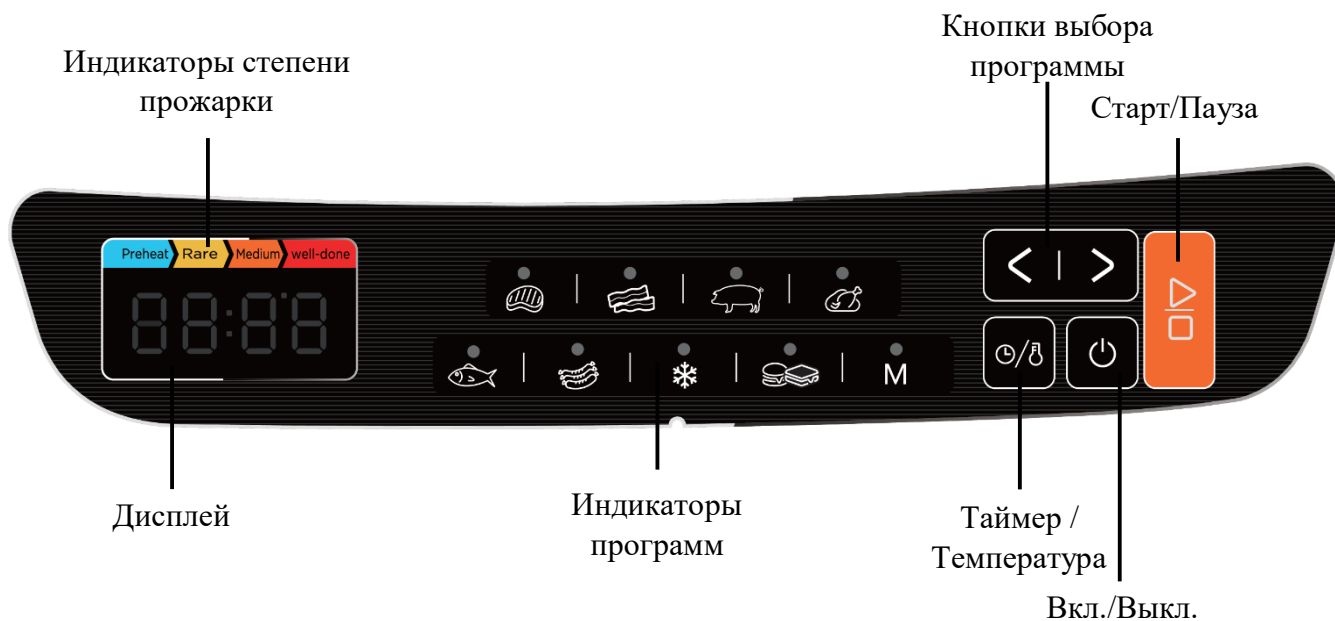









**«Preheat»**  
(Предварительный нагрев) – предварительный нагрев прибора непосредственно перед приготовлением



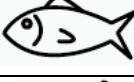

**«Rare»** - с «кровью» (красным соком), непрожаренное мясо (обжаренное снаружи, красное внутри) с красным соком

**«Medium»** - средней прожарки, среднепрожаренное мясо со светло-розовым соком внутри

**«Well-done»** - прожаренное, полностью прожаренное мясо почти без сока

	<b>Стейк</b>	Программа для приготовления стейков из красного мяса, в особенности говядины.
	<b>Бекон</b>	Программа для приготовления бекона (например, к яичнице или тостам).
	<b>Свинина</b>	Программа позволяет равномерно прожарить свинину и при этом оставить ее сочной.
	<b>Птица</b>	Программа для приготовления мяса птицы, например, грудки индейки или куриных ножек.
	<b>Рыба</b>	Программа подходит для приготовления любой рыбы, в том числе филе или рыбного стейка.
	<b>Сосиски</b>	Программа для приготовления сосисок для хот-догов, а также других колбасных изделий.
	<b>Разморозка</b>	Программа позволяет разморозить только что извлеченные из морозилки продукты.
	<b>Гамбургер</b>	Программа приготовления котлет из фарша для гамбургеров
<b>M</b>	<b>Пользовательская программа</b>	Пользовательский режим, который можно использовать для приготовления разнообразных блюд, в том числе с открытой верхней крышкой.

## КАК ПОЛЬЗОВАТЬСЯ ГРИЛЕМ

1. Подключите прибор к сети и нажмите кнопку включения «», после чего прибор перейдет в режим ожидания, а на дисплее будет отображаться «----».
2. Если приготавливаемая пища заморожена, Вам нужно положить ее в гриль и закрыть верхнюю крышку, а затем нажать кнопку «», для размораживания.
3. Используйте кнопки выбора программы « | », чтобы выбрать нужную, затем нажмите кнопку «» для активации предварительного нагрева. Если Вы выбираете программу «Свинина», «Стейк» или «Рыба», индикатор выполнения будет мигать, чтобы напомнить Вам выбрать степень прожарки (Rare / Medium / Well-done), выберите подходящую степень прожарки. Индикатор «Предварительный нагрев» может мигать, указывая, что гриль находится в состоянии предварительного нагрева. Если этот индикатор горит непрерывно, это означает, что процесс предварительного нагрева завершен.
4. Откройте верхнюю крышку после предварительного нагрева и положите еду на нагревательную панель, затем закройте и начните приготовление, после чего загорится установленный индикатор степени прожарки.

### Примечание:

- Если прибор включен в течение длительного времени, система безопасности автоматически выключит его.
  - Прибор может автоматически определить толщину приготавливаемой еды и отрегулировать время приготовления и температуру. Степень прожарки может быть показана с помощью соответствующего индикатора на дисплее.
  - Не рекомендуется открывать прибор в процессе работы.
  - Продукты цилиндрической формы, высотой более 50 мм необходимо поправлять вручную в процессе закрытия верхней крышки.
  - При приготовлении пищи возможно образование дыма, это нормально.
5. Когда приготавливаемое блюдо будет готово, откройте верхнюю крышку и достаньте еду.
  6. Если приготовление еды не закончено, начните приготовление с пункта «2».
  7. С открытой верхней крышкой доступна только пользовательская программа «М». Пожалуйста не открывайте крышку во время предварительного нагрева. Пользовательская программа «М» активируется спустя 10 секунд, после открытия крышки.

## ОЧИСТКА И УХОД

1. Пожалуйста, снимите нагревательные панели, чтобы не повредить их поверхность перед чисткой.  
Поддон для сбора жира и нагревательные панели можно безопасно мыть в посудомоечной машине. Если Вы не хотите мыть их в посудомоечной машине, Вы можете использовать небольшое количество моющего средства для посуды, затем тщательно промыть и протереть бумажным полотенцем.
2. Сам прибор и шнур питания запрещено очищать в посудомоечной машине. Если корпус прибора подвергся загрязнению, необходимо дождаться его полного остывания и удалить загрязнения сухой тканью.

### Примечание:

Пожалуйста, не пытайтесь очистить любые элементы гриля с помощью, металлических мочалок и абразивных средств, используйте только нейлоновые губки. Не погружайте гриль в воду или другие жидкости. Перед тем как оставить прибор на хранение, убедитесь, что он сухой.

Любое другое обслуживание должно осуществляться только в авторизованном сервисном центре Weissgauff.

## ОБОЗНАЧЕНИЯ КОДОВ НЕИСПРАВНОСТЕЙ

Индикация на дисплее	Описание	Причина	Устранение
E1	Отсутствие сигнала датчика от нижней нагревательной панели	Отсоединенный нижний датчик нагревательной панели или неисправный соединительный провод	Обратитесь в авторизованный сервисный центр Weissgauff
E2	Короткое замыкание датчика нижней нагревательной панели	Нижний датчик нагревательной панели неисправен или неисправный соединительный провод	
E3	Отсутствие сигнала датчика от верхней нагревательной панели	Отсоединенный верхний датчик нагревательной панели или неисправный соединительный провод	
E4	Короткое замыкание датчика верхней нагревательной панели	Верхний датчик нагревательной панели неисправен или неисправный соединительный провод	



Прибор не должен утилизироваться вместе с обычными бытовыми отходами. По истечении срока службы прибор должен быть надлежащим образом доставлен в пункт сбора для утилизации электрического и электронного оборудования. Собирая и перерабатывая старую бытовую технику, Вы вносите важный вклад в сохранение наших природных ресурсов и обеспечиваете экологически безопасную и здоровую утилизацию.



## ТЕХНИЧЕСКИЕ ХАРАКТЕРИСТИКИ

Модель	Weissgauff GC-750d
Цвет	Чёрный
Материал ручки	Нержавеющая сталь
Тип управления	Электронное
Дисплей	Газоразрядная индикация
Количество нагревательных панелей	2 шт.
Материал нагревательных панелей	Алюминий
Тип нагревательных панелей	Съёмные, моющиеся
Максимальный угол	180 °
Количество программ	9
Поддон для сбора жира	Есть
Длина силового кабеля	810 мм
Таймер	Есть
Автоотключение	Есть
Номинальное напряжение	220-240 В
Номинальная частота	50/60 Гц
Габариты, нетто (ШхГхВ)	459х387х202 мм
Габариты, брутто (ШхГхВ)	474х419х405 мм
Вес, нетто	6,5 кг
Вес, брутто	7 кг

Продукт сертифицирован в соответствии с действующим техническим регламентом. Производитель на свое усмотрение и без дополнительных уведомлений может менять комплектацию, внешний вид, страну производства и технические характеристики модели, следуя политике непрерывного улучшения качества выпускаемой продукции. Приобретенная Вами модель может отличаться от описанной в тексте данного руководства

Дата изготовления прибора: см. торговую маркировку на приборе.

Условные обозначения:

HEA № 1803280001(1), где

18 - год выпуска (например, 2018 год - 18)

03 - месяц выпуска (например, март - 03)

28 - день выпуска (например, 28 число - 28)

0001 - номер прибора

(1) - версия прибора

Основной импортер товара Weissgauff™ в России: ООО "ГАУФ РУС". Адрес: 121357, г. Москва, ул. Верейская, д. 29, стр.134, комната 56

Изготовитель:

Фошан Шунде Мидея Электрикал Хитинг Эпплайнсиз Мануфактуринг Компани Лимитед

№19 Санл Роуд, Бейджао, Шундэ, Фошан, Гуангдонг, Китай

Сделано в КНР.

На прибор предоставляется 1 год гарантийного обслуживания.

Срок службы: 5 лет со дня покупки, при использовании в строгом соответствии с настоящей инструкцией по эксплуатации и применимыми техническими стандартами.

Веб-сайт: <http://www.weissgauff.ru>

Информацию об авторизованных сервисных центрах Вы можете узнать на web-сайте [www.btremont.ru](http://www.btremont.ru)

Если в Вашем городе отсутствует авторизованный сервисный центр, Вам следует обратиться в магазин, где Вы приобрели товар, и он организует ремонт или замену.

**EAC CE**  
**Weissgauff**