



RU Посудомоечная машина
UK Посудомийна машина

Инструкция по эксплуатации
Інструкція

2
32



СОДЕРЖАНИЕ

1. СВЕДЕНИЯ ПО ТЕХНИКЕ БЕЗОПАСНОСТИ.....	3
2. УКАЗАНИЯ ПО БЕЗОПАСНОСТИ.....	5
3. ОПИСАНИЕ ИЗДЕЛИЯ.....	7
4. ПАНЕЛЬ УПРАВЛЕНИЯ.....	8
5. ПЕРЕД ПЕРВЫМ ИСПОЛЬЗОВАНИЕМ.....	9
6. ВЫБОР ПРОГРАММЫ.....	10
7. ОСНОВНЫЕ УСТАНОВКИ	13
8. ЕЖЕДНЕВНОЕ ИСПОЛЬЗОВАНИЕ.....	17
9. ПОЛЕЗНЫЕ СОВЕТЫ.....	20
10. УХОД И ЧИСТКА.....	21
11. УСТРАНЕНИЕ НЕИСПРАВНОСТЕЙ.....	25
12. ИНФОРМАЦИЯ О ТОВАРЕ.....	30
13. ДОПОЛНИТЕЛЬНАЯ ТЕХНИЧЕСКАЯ ИНФОРМАЦИЯ.....	31

МЫ ДУМАЕМ О ВАС

Благодарим вас за приобретение прибора Electrolux. Вы выбрали изделие, за которым стоят десятилетия профессионального опыта и инноваций. Уникальное и стильное, оно создавалось с заботой о вас. Поэтому когда бы вы ни воспользовались им, вы можете быть уверены: результаты всегда будут превосходными.

Добро пожаловать в Electrolux!

На нашем веб-сайте вы сможете:



Найти рекомендации по использованию изделий, руководства по эксплуатации, мастер устранения неисправностей, информацию о техническом обслуживании:

www.electrolux.ru/support



Зарегистрировать свое изделие для улучшения обслуживания:

www.promo.electrolux.ru



Приобрести дополнительные принадлежности, расходные материалы и фирменные запасные части для своего прибора:

www.electrolux-1.ru

ПОДДЕРЖКА ПОТРЕБИТЕЛЕЙ И СЕРВИСНОЕ ОБСЛУЖИВАНИЕ

Мы рекомендуем использовать оригинальные запчасти.

При обращении в сервис-центр следует иметь под рукой следующую информацию: модель, продуктовый номер (PNC), серийный номер.

Данная информация находится на табличке с техническими данными.

 **Внимание / Важные сведения по технике безопасности.**

 **Общая информация и рекомендации**

 **Информация по охране окружающей среды**

Право на изменения сохраняется.

1. ⚠ СВЕДЕНИЯ ПО ТЕХНИКЕ БЕЗОПАСНОСТИ

Перед установкой и эксплуатацией прибора внимательно ознакомьтесь с настоящей Инструкцией. Производитель не несет ответственности за какие-либо травмы или ущерб, возникший вследствие неправильной установки или эксплуатации. Всегда храните эту Инструкцию под рукой в надежном месте для последующего использования.

1.1 Безопасность детей и лиц с ограниченными возможностями

- Данный прибор может эксплуатироваться детьми, если их возраст превышает 8 лет, и лицами с ограниченными физическими, сенсорными или умственными способностями и с недостаточным опытом или знаниями только при условии нахождения под присмотром лица, отвечающего за их безопасность, или после получения соответствующих инструкций, позволяющих им безопасно эксплуатировать электроприбор и дающих им представление об опасности, сопряженной с его эксплуатацией.
- Детям в возрасте от 3 до 8 лет, а также лицам с ярко выраженными и комплексными нарушениями здоровья запрещается находиться рядом с прибором, если только за ними не обеспечивается постоянный надзор.
- Детям младше 3 лет запрещается находиться рядом с прибором, если только за ними не обеспечивается постоянный надзор взрослых.
- Не позволяйте детям играть с прибором.
- Храните моющие средства вне досягаемости детей.
- Не подпускайте детей и домашних животных к прибору, когда его дверца открыта.

- Очистка и доступное пользователю техническое обслуживание прибора не должно производиться детьми без присмотра.

1.2 Общие правила техники безопасности

- Прибор предназначен для домашнего бытового и аналогичного применения, например:
 - в сельских жилых домах; в помещениях, служащих кухнями для обслуживающего персонала в магазинах, офисах и на других рабочих местах;
 - для использования клиентами отелей, мотелей мини-гостиниц типа «ночлег и завтрак» и других мест проживания.
- Не вносите изменения в параметры данного прибора.
- Рабочее давление воды (минимальное и максимальное) должно находиться в пределах 0.5 (0.05) / 8 (0.8) бар (МПа)
- Соблюдайте ограничение на максимальное количество 14 комплектов посуды.
- В случае повреждения шнура питания во избежание несчастного случая он должен быть заменен изготовителем, авторизованным сервисным центром или специалистом с аналогичной квалификацией.
- Укладывайте ножи и столовые приборы с заостренными концами в корзину для столовых приборов либо острыми концами вниз, либо в горизонтальном положении лезвиями вниз.
- Не оставляйте прибор с открытой дверцей без присмотра, чтобы случайно не наступить на дверцу.
- Перед выполнением любых операций по чистке и уходу выключите прибор и извлеките вилку сетевого шнура из розетки.

- Не используйте для чистки прибора водоразбрызгиватели высокого давления или пар.
- Если в днище прибора имеются вентиляционные отверстия, они не должны перекрываться (например, ковром).
- При подключении прибора к водопроводу должны использоваться новые поставляемые с ним комплекты шлангов. Использовать старые комплекты шлангов нельзя.

2. УКАЗАНИЯ ПО БЕЗОПАСНОСТИ

2.1 Установка



ВНИМАНИЕ!

Установка прибора должна осуществляться только квалифицированным персоналом!

- Удалите всю упаковку.
- Не устанавливайте и не подключайте прибор, имеющий повреждения.
- Не эксплуатируйте прибор до его установки в мебель, в которую он должен быть встроен, в целях соблюдения мер безопасности.
- Следуйте приложенной к прибору Инструкции по установке.
- Никогда не забывайте о мерах предосторожности при его перемещении: прибор имеет большой вес. Всегда используйте защитные перчатки и закрытую обувь.
- Не устанавливайте и не эксплуатируйте прибор в помещениях с температурой ниже 0°C.
- Разместите прибор в безопасном месте, отвечающем требованиям установки.

2.2 Подключение к электросети



ВНИМАНИЕ!

Существует риск пожара и поражения электрическим током.

- Прибор должен быть заземлен.
- Убедитесь, что параметры, указанные на табличке с техническими данными, соответствуют характеристикам электросети.
- Включайте прибор только в установленную надлежащим образом электророзетку с защитным контактом.
- Не используйте тройники и удлинители.
- Позаботьтесь о том, чтобы не повредить вилку и сетевой кабель. В случае необходимости замены сетевого шнура она должна быть выполнена нашим авторизованным сервисным центром.
- Вставляйте вилку сетевого кабеля в розетку только по окончании установки прибора. Убедитесь, что после установки прибора к вилке электропитания имеется свободный доступ.
- Для отключения прибора от электросети не тяните за кабель электропитания. Всегда беритесь за саму вилку.
- Данный прибор соответствует директивам ЕАЭС.

- Данный прибор оснащен вилкой, рассчитанной на ток 13 А. При замене предохранителя в вилке электропитания следует использовать только предохранитель номиналом 13 А ASTA (BS 1362) (только для Великобритании и Ирландии).

2.3 Подключение к водопроводу

- Не повреждайте шланги для воды.
- Перед подключением к новым или давно не использовавшимся трубам, а также в случае, если производились ремонтные работы или устанавливались новые устройства (счетчики воды и т.д.) дайте воде стечь, пока она не станет прозрачной и чистой.
- В ходе и по окончании первого использования прибора убедитесь в отсутствии видимых утечек воды.
- Наливной шланг оснащен предохранительным клапаном и оболочкой с внутренним сетевым кабелем.

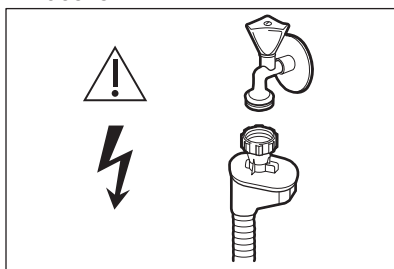

ВНИМАНИЕ!
Опасное напряжение.

- Если наливной шланг поврежден, немедленно закройте кран подачи воды и выньте вилку сетевого шнура из розетки. Обратитесь в авторизованный сервисный центр для замены наливного шланга.

2.4 Эксплуатация

- Не помещайте на прибор, рядом с ним или внутрь него легковоспламеняющиеся вещества или изделия, пропитанные легковоспламеняющимися веществами.
- Моющие средства для посудомоечных машин представляют опасность. Следуйте правилам по безопасному обращению, приведенным на упаковке моющего средства.
- Не пейте воду и не играйте с водой из прибора.
- Не извлекайте посуду из прибора до завершения программы. На посуде может остаться некоторое количество моющего средства.
- Не садитесь и не вставляйте на открытую дверцу прибора.
- Если открыть дверцу прибора во время выполнения программы, из него может вырваться горячий пар.

2.5 Сервис

- Для ремонта прибора обратитесь в авторизованный сервисный центр.
- Применяйте только оригинальные запасные части.

2.6 Утилизация



ВНИМАНИЕ!
Существует опасность травмы или удушья.

- Отключите прибор от электросети.
- Отрежьте и утилизируйте кабель электропитания.
- Удалите защелку дверцы, чтобы предотвратить риск ее заперения при попадании внутрь прибора детей и домашних животных.

3. ОПИСАНИЕ ИЗДЕЛИЯ

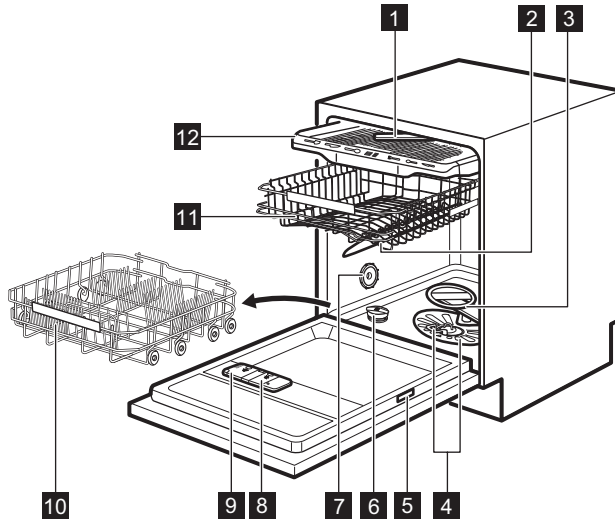

- | | |
|--|--------------------------------------|
| 1 Потолочный разбрызгиватель | 8 Дозатор ополаскивателя |
| 2 Верхний разбрызгиватель | 9 Дозатор моющего средства |
| 3 Нижний разбрызгиватель | 10 Нижняя корзина |
| 4 Фильтры | 11 Верхняя корзина |
| 5 Табличка с техническими данными | 12 Ящик для столовых приборов |
| 6 Емкость для соли | |
| 7 Вентиляционное отверстие | |

3.1 Beam-on-Floor

Beam-on-Floor – это индикация, которая появляется на полу под дверцей прибора.

- При запуске программы появляется красный световой луч, который горит во время работы программы.
- По завершению программы загорается зеленый световой луч.
- В случае неисправности прибора красный световой луч мигает.

i При выключении прибора Beam-on-Floor гаснет.

i При включении AirDry во время этапа сушки отображаемая на полу информация может быть видна не полностью. Чтобы узнать, завершен ли цикл, проверьте панель управления.

4. ПАНЕЛЬ УПРАВЛЕНИЯ

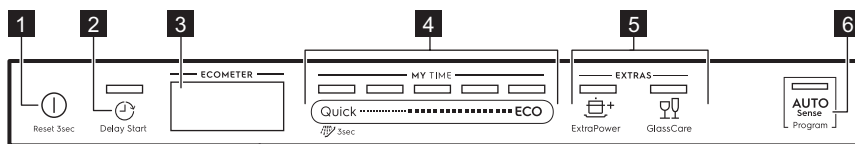

- | | |
|---------------------------------|----------------------------|
| 1 Кнопка "Вкл/Выкл" | 5 Кнопки EXTRAS |
| 2 Кнопка Delay Start | 6 Кнопка AUTO Sense |
| 3 Изображение | |
| 4 Линейка выбора MY TIME | |

4.1 Изображение

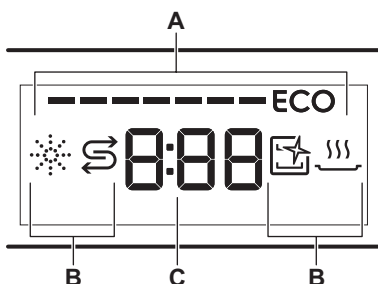

- A.** ECOMETER
B. Индикаторы
C. Таймер

4.2 ECOMETER



ECOMETER отражает влияние выбранной программы на потребление электричества и воды. Чем больше полосок загорается, тем ниже потребление.

ECO обозначает выбор наиболее экологичной программы для загрузки обычной загрязненности.

4.3 Индикаторы

Контроль-ные	Описание
	Индикатор отсутствия ополаскивателя. Светится, если требуется заполнить дозатор ополаскивателя. См. « Перед первым использованием ».
	Индикатор отсутствия соли. Светится, если требуется заполнить контейнер для соли. См. « Перед первым использованием ».
	Индикатор функции (Machine Care). Загорается, когда прибору требуется очистка внутренней камеры при помощи программы Machine Care. См. « Уход и чистка ».
	Индикатор этапа сушки. Загорается при выборе программы, имеющей этап сушки. Индикатор мигает во время выполнения этапа сушки. См. « Выбор программы ».

5. ПЕРЕД ПЕРВЫМ ИСПОЛЬЗОВАНИЕМ

1. Убедитесь, что установленные настройки смягчителя для воды соответствуют уровню жесткости воды поступающей к вам воды. В противном случае произведите настройку смягчителя для воды.
2. Наполните емкость для соли.
3. Наполните дозатор ополаскивателя.
4. Откройте вентиль подачи воды.
5. Запустите Quick программу, чтобы избавиться от загрязнений, которые могли остаться после процесса производства. Не используйте моющее средство и не загружайте посуду в корзины.

После запуска программы прибору требуется до 5 минут для «зарядки» ионообменной смолы в устройстве для смягчения воды. Этап мойки начнется, как только данная процедура будет завершена. Данная процедура повторяется с определенной периодичностью.

5.1 Емкость для соли



ПРЕДУПРЕЖДЕНИЕ

Применяйте только крупную соль, предназначенную посудомоечных машин. Мелкая соль повышает риск коррозии.

Соль используется для «зарядки» ионообменной смолы в смягчителе для воды и обеспечения хороших результатов мытья в ходе ежедневного использования.

Наполнение емкости для соли

1. Поверните крышку емкости для соли против часовой стрелки и снимите ее.
2. Налейте 1 л воды в емкость для соли (только перед первым использованием).

3. Засыпьте в емкость 1 кг соли (доверху).

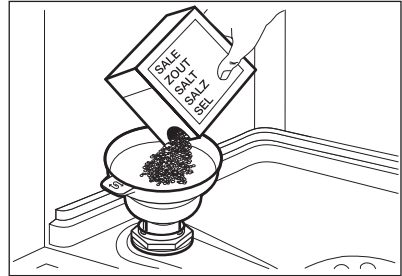

4. Осторожно встряхните воронку за ручку, чтобы стряхнуть все гранулы.
5. Уберите соль вокруг отверстия емкости для соли.

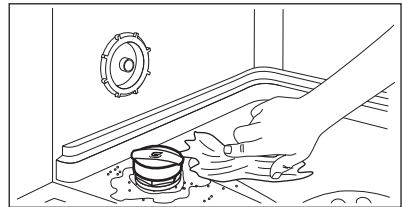

6. Чтобы закрыть емкость для соли, поверните крышку емкости для соли по часовой стрелке.



ПРЕДУПРЕЖДЕНИЕ

При заполнении емкости для соли из нее может вылиться вода с солью. После заполнения емкости для соли немедленно запустите какую-либо программу во избежание коррозии.

5.2 Заполнение дозатора ополаскивателя

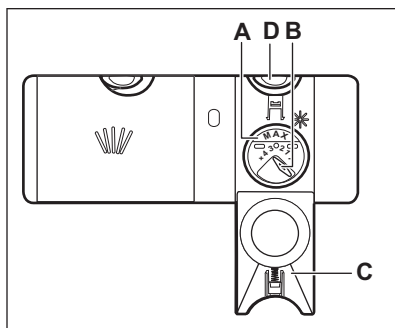

ПРЕДУПРЕЖДЕНИЕ

Используйте только ополаскиватель, специально предназначенный для посудомоечных машин.

1. Нажмите на кнопку разблокировки (D), чтобы открыть крышку (C).
2. Налейте ополаскиватель в дозатор (A) так, чтобы уровень жидкости достиг отметки «Макс».
3. Во избежание избыточного пенообразования удалите пролившийся ополаскиватель тканью, хорошо впитывающей жидкость.
4. Закройте крышку. Убедитесь, что кнопка блокировки защелкнулась.





Селектор количества выдаваемого ополаскивателя (B) позволяет выбрать значения от 1 (минимальное количество) до 4 или 6 (максимальное количество).

6. ВЫБОР ПРОГРАММЫ

6.1 MY TIME

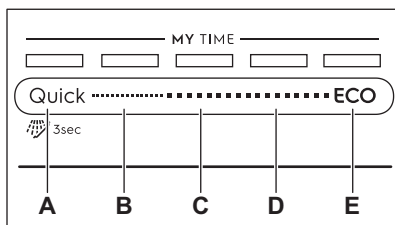
При помощи линейки выбора MY TIME выберите подходящий цикл мойки, отталкиваясь от продолжительности программы, которая может составлять от 30 минут до четырех часов.



- A. • **Quick** является самой короткой программой (30min), пригодной для мытья посуды со свежей и малой загрязненностью.
-  **Предварительное ополаскивание (15min)** — программа ополаскивания, предназначенная для смывания с посуды остатков пищи. Она предотвращает образование в приборе неприятных запахов.

Не используйте моющее средство с этой программой.

- B. Программа **1h** подходит для посуды со свежей и малой загрязненностью, а также для посуды со слегка присохшими остатками пищи.
- C. Программа **1h 30min** подходит для мойки и сушки посуды обычной степени загрязненности.
- D. Программа **2h 40min** подходит для мойки и сушки посуды высокой степени загрязненности.
- E. Программа **ECO** является самой продолжительной (4h); она обеспечивает оптимальное использование электроэнергии и воды для мытья глиняной и фаянсовой посуды и столовых принадлежностей обычной степени загрязненности. Это стандартная программа для тестирующих организаций.

6.2 EXTRAS

Выбор программ можно откорректировать согласно вашим

требованиям при помощи включения EXTRAS.

ExtraPower

 ExtraPower повышает качество мойки выбранной программы. Данная опция повышает температуру мытья и увеличивает ее продолжительность.

GlassCare

 GlassCare обеспечивает особый уход за деликатными загрузками. Эта опция предотвращает резкие

перепады температуры мойки выбранной программы и уменьшает их до 45 °С. Такое решение особенно хорошо защищает от повреждений изделия из стекла.

6.3 AUTO Sense

Программа AUTO Sense автоматически регулирует цикл мойки сообразно типу загрузки.

Прибор самостоятельно определяет степень загрязненности и количество посуды в корзинах. Он подбирает температуру, расход количества воды, а также продолжительность мойки.

6.4 Таблица программ

Программа	Тип загрузки	Степень загрязненности	Этапы программы	EXTRAS
Quick	<ul style="list-style-type: none"> Глиняная и фаянсовая посуда Столовые приборы 	<ul style="list-style-type: none"> Свеж. 	<ul style="list-style-type: none"> Мойка, 50°C Промежуточное полоскание Заключительное ополаскивание 45°C AirDry 	<ul style="list-style-type: none"> ExtraPower GlassCare
 Предварительное ополаскивание	<ul style="list-style-type: none"> Все виды загрузок 	<ul style="list-style-type: none"> Все степени загрязненности 	<ul style="list-style-type: none"> Предварительная стирка 	Для данной программы опция EXTRAS не применима.
1h	<ul style="list-style-type: none"> Глиняная и фаянсовая посуда Столовые приборы 	<ul style="list-style-type: none"> Свеж. Слегка подсохшая 	<ul style="list-style-type: none"> Мойка, 60°C Промежуточное полоскание Заключительное ополаскивание 50°C AirDry 	<ul style="list-style-type: none"> ExtraPower GlassCare

Программа	Тип загрузки	Степень загрязненности	Этапы программы	EXTRAS
1h 30min	<ul style="list-style-type: none"> Глиняная и фаянсовая посуда Столовые приборы Кастрюли Сковороды 	<ul style="list-style-type: none"> Нормальн. Слегка подсыхая 	<ul style="list-style-type: none"> Мойка, 60°C Промежуточное полоскание Заключительное ополаскивание 55°C Время AirDry 	<ul style="list-style-type: none"> ExtraPower GlassCare
2h 40min	<ul style="list-style-type: none"> Глиняная и фаянсовая посуда Столовые приборы Кастрюли Сковороды 	<ul style="list-style-type: none"> От обычных до тяжелых С присохшими остатками пищи 	<ul style="list-style-type: none"> Предварительная мойка Мойка, 60°C Промежуточное ополаскивание Заключительное ополаскивание 55°C Время AirDry 	<ul style="list-style-type: none"> ExtraPower GlassCare
ECO	<ul style="list-style-type: none"> Глиняная и фаянсовая посуда Столовые приборы Кастрюли Сковороды 	<ul style="list-style-type: none"> Нормальн. Слегка подсыхая 	<ul style="list-style-type: none"> Предварительная мойка Мойка, 50°C Промежуточное ополаскивание Заключительное ополаскивание 55°C Время AirDry 	<ul style="list-style-type: none"> ExtraPower GlassCare
AUTO Sense	<ul style="list-style-type: none"> Глиняная и фаянсовая посуда Столовые приборы Кастрюли Сковороды 	Программа адаптируется ко всем степеням загрязненности.	<ul style="list-style-type: none"> Предварительная мойка Мойка 50°C - 60°C Промежуточное ополаскивание Заключительное ополаскивание 55°C Время AirDry 	Для данной программы опция EXTRAS не применима.
Machine Care	<ul style="list-style-type: none"> Без загрузки 	Данная программа предназначена для мытья внутренней камеры прибора.	<ul style="list-style-type: none"> Мойка, 65°C Промежуточное ополаскивание Заключительное ополаскивание 50°C AirDry 	Для данной программы опция EXTRAS не применима.

Показатели потребления

Программа 1)	Вода (л)	Энергия (кВтч)	Продолжительность (мин)
Quick	9.9 - 12.1	0.56 - 0.69	30
Предварительное ополаскивание	4.1 - 5.0	0.01 - 0.04	15
1h	10.4 - 12.7	0.83 - 0.96	60
1h 30min	10.3 - 12.6	0.96 - 1.09	90
2h 40min	9.8 - 12.0	1.05 - 1.18	160
ECO	10.5	0.935	240
AUTO Sense	8.7 - 12.0	0.75 - 1.18	120 - 170
Machine Care	8.9 - 10.9	0.60 - 0.72	60

1) Указанные показатели могут изменяться в зависимости от давления и температуры воды, напряжения в электросети, выбранных опций и количества посуды.

Информация для тестирующих организаций

Для получения всей информации, необходимой для тестирования производительности (напр., в соответствии с EN60436), обращайтесь по электронной почте:

info.test@dishwasher-production.com

Направляя запрос, укажите продуктовый номер изделия (PNC), который находится на табличке с техническими данными.

По всем вопросам о вашей посудомоечной машине см. приложенное к прибору руководство пользователя.

7. ОСНОВНЫЕ УСТАНОВКИ

Основные установки прибора можно изменить согласно требованиям пользователя.

Число	Настройки	Значение	Описание ¹⁾
1	Жесткость воды	От уровня 1L до уровня 10L (значение по умолчанию: 5L)	Настройка уровня смягчителя для воды в соответствии с жесткостью воды в вашем регионе.

Число	Настройки	Значение	Описание ¹⁾
2	Уведомление о том, что дозатор ополаскивателя пуст.	On (задается по умолчанию) Off	Включение или выключение индикации дозатора ополаскивателя.
3	Сигнал окончания	On Off (задается по умолчанию)	Включение или выключение звукового сигнала, уведомляющего об окончании работы программы.
4	Автооткрывание дверцы	On (задается по умолчанию) Off	Включение или выключение AirDry.
5	Тоны кнопок	On (задается по умолчанию) Off	Включение или выключение звуковой индикации нажатия кнопок.
6	Выбор последней использованной программы	On Off (задается по умолчанию)	Включение или выключение автоматического выбора программы и опций, использованных в предыдущий раз.

¹⁾ Подробнее см. сведения, приведенные в данной главе.

Основные установки можно изменить в режиме настройки.

Когда прибор находится в режиме настройки, линейки ECOMETER отражают доступные установки. Каждому параметру соответствует своя мигающая линейка ECOMETER.

Установки в ECOMETER отображаются в том же порядке, в каком они приведены в таблице основных установок:

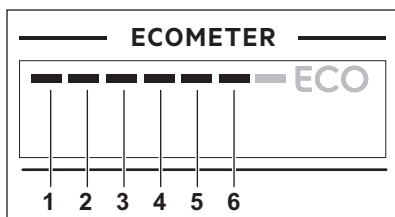

7.1 Смягчитель для воды

Смягчитель для воды удаляет из подаваемой в прибор воды минеральные вещества, которые в противном случае могли бы оказать

негативное влияние на результаты мойки и на сам прибор.

Чем больше в воде содержится таких минеральных веществ, тем выше жесткость воды. Жесткость воды измеряется в соответствующих единицах.

Смягчитель для воды необходимо настроить в соответствии с уровнем жесткости воды, используемой в вашем регионе. Информацию о жесткости воды в вашем районе можно получить в местной службе водоснабжения. Для получения хороших результатов мойки важно правильно выбрать уровень настройки смягчителя для воды.



Смягчение жесткой воды повышает потребление воды и энергопотребления, а также увеличивает продолжительность программы. Чем выше дозировка смягчителя воды, тем больше расход и продолжительность работы.

Жесткость воды

Градусы по немецкому стандарту (°dH)	Градусы по французскому стандарту (°fH)	mmol / l	Градусы по шкале Кларка	Уровень смягчителя для воды
47 - 50	84 - 90	8.4 - 9.0	58 - 63	10
43 - 46	76 - 83	7.6 - 8.3	53 - 57	9
37 - 42	65 - 75	6.5 - 7.5	46 - 52	8
29 - 36	51 - 64	5.1 - 6.4	36 - 45	7
23 - 28	40 - 50	4.0 - 5.0	28 - 35	6
19 - 22	33 - 39	3.3 - 3.9	23 - 27	5 1)
15 - 18	26 - 32	2.6 - 3.2	18 - 22	4
11 - 14	19 - 25	1.9 - 2.5	13 - 17	3
4 - 10	7 - 18	0.7 - 1.8	5 - 12	2
<4	<7	<0.7	< 5	1 2)

- 1) Заводская установка.
- 2) Не используйте соль при таком уровне.

Вне зависимости от типа моющего средства следует задать надлежащий уровень жесткости: в этом случае индикатор наличия соли не будет отключен.



Содержащее соль таблетированное средство недостаточно эффективно смягчает жесткую воду.

образования потеков и пятен. Он автоматически срабатывает на этапе ополаскивания горячей водой.

Когда емкость для ополаскивателя оказывается пустой, загорается индикатор ополаскивателя, уведомляя о необходимости добавления ополаскивателя. В случае удовлетворительных результатов при использовании только таблетированного моющего средства можно отключить уведомление о необходимости добавления ополаскивателя. Тем не менее, для достижения оптимальных результатов

7.2 Уведомление о том, что дозатор ополаскивателя пуст

Дозатор ополаскивателя способствует высушиванию посуды без

сушки всегда используйте ополаскиватель.

При использовании обычного или таблетированного моющего средства включите уведомление о необходимости добавления ополаскивателя.

7.3 Сигнал окончания

Имеется возможность включения звукового сигнала, который выдается по окончании работы программы.



В случае возникновения неисправности прибором также выдаются звуковые сигналы. Данные сигналы отключить невозможно.

7.4 AirDry

AirDry улучшает результаты сушки. В ходе этапа сушки дверца прибора автоматически открывается и остается приоткрытой.

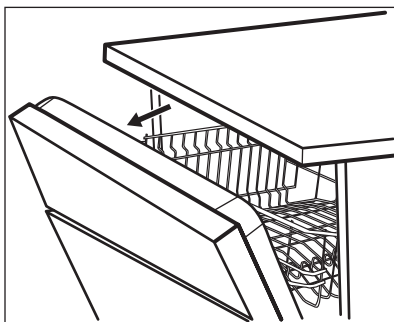

AirDry включается автоматически со всеми программами за исключением программы Предварительное ополаскивание.



ПРЕДУПРЕЖДЕНИЕ
Не пытайтесь закрыть дверцу прибора в течение 2 минут после ее автоматического открывания. Это может привести к повреждению прибора.



ПРЕДУПРЕЖДЕНИЕ

В случае, если к прибору имеют доступ дети, рекомендуется выключить опцию AirDry. Автоматическое открывание дверцы может представлять опасность.



Когда опция AirDry открывает дверцу, доступность Beam-on-Floor может быть ухудшена. Чтобы узнать, завершена ли программа, сверьтесь с панелью управления.

7.5 Тоны кнопок

Нажатие кнопок на панели управления сопровождается щелкающим звуком. Это звуковое сопровождение можно отключить.

7.6 Выбор последней использованной программы

Имеется возможность автоматического выбора программы и опций, использованных в предыдущий раз.

Прибор сохраняет программу, работа которой завершилась перед его выключением. Затем при включении прибора она выбирается автоматически.

Если выбор последней использованной программы выключен, по умолчанию используется программа ECO.

7.7 Режим настройки

Навигация в режиме настройки

Навигация в режиме настройке может осуществляться при помощи линейки выбора MY TIME.

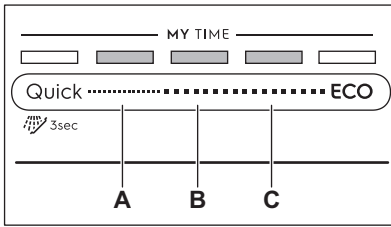

- A. Кнопка **Предыдущий**
- B. Кнопка **ОК**
- C. Кнопка **Следующий**

Для перехода между основными установками и изменением их значений воспользуйтесь кнопками **Предыдущий** и **Следующий**.

Для вызова требуемого параметра и подтверждения его значения используйте **ОК**.

Как войти в режим настройки

В режим настройки можно войти до запуска программы. Во время выполнения программы переход в режим настройки недоступен.

Для входа в режим настройки одновременно нажмите и удерживайте **Quick** и **ECO** около 3 секунд. Загорятся индикаторы, относящиеся к линейке **Предыдущий**, **ОК** и **Следующий**.

Как изменить параметр

Убедитесь, что прибор находится в режиме настройки.

8. ЕЖЕДНЕВНОЕ ИСПОЛЬЗОВАНИЕ

1. Откройте вентиль подачи воды.
2. Нажмите и удерживайте **Ⓛ**, пока прибор не включится.
3. Наполните емкость для соли, если она пуста.
4. Наполните дозатор ополаскивателя, если он пуст.
5. Загрузите корзины.
6. Добавьте моющее средство.
7. Выберите и запустите программу мойки.
8. По окончании работы программы закройте кран подачи воды.

1. Воспользуйтесь **Предыдущий** или **Следующий** для вызова линейки **ECOMETER**, относящейся к требуемому параметру.
 - Линейка опции **ECOMETER**, относящаяся к выбранному параметру, замигает.
 - На дисплее отобразится значение текущего параметра.
2. Для выбора параметра нажмите **ОК**.
 - Загорится линейка опции **ECOMETER**, относящаяся к выбранному параметру. Другие линейки погаснут.
 - Текущее значение параметра начнет мигать.
3. Для изменения значения нажмите **Предыдущий** или **Следующий**.
4. Для подтверждения настройки нажмите на **ОК**.
 - Новая настройка будет сохранена.
 - Прибор вернется к списку основных установок.
5. Для выхода из режима настройки одновременно нажмите и удерживайте **Quick** и **ECO** в течение примерно 3 секунд. Дисплей вернется к выбору программ. Сохраненные настройки действительны до их следующего изменения пользователем.

8.1 Использование мощного средства

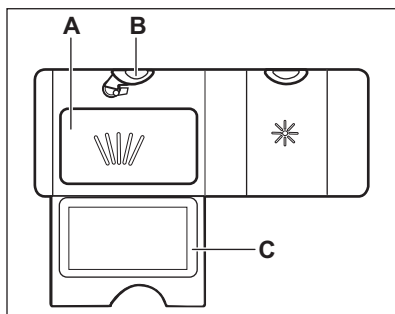

1. Нажмите на кнопку разблокировки (В), чтобы открыть крышку (С).
2. Заполните дозатор (А) порошковым или таблетированным моющим средством.
3. При использовании программы, включающей стадию предварительной мойки, поместите немного мощного средства на внутреннюю сторону дверцы прибора.
4. Закройте крышку. Убедитесь, что кнопка блокировки защелкнулась.

8.2 Как выбрать и запустить программу при помощи линейки выбора MY TIME.

1. Проведите пальцем по линейке выбора MY TIME и выберите подходящую программу.
 - Индикатор отражает включение соответствующей программы.
 - ECOMETER отобразит значения энергопотребления и расхода воды.
 - На дисплее отобразится продолжительность программы.
2. При необходимости включите применимые EXTRAS.
3. Закройте дверцу прибора для запуска программы.

8.3 Как выбрать и запустить программу Предварительное ополаскивание

1. Для выбора Предварительное ополаскивание нажмите и удерживайте Quick в течение 3 секунд.
 - Индикатор отражает включение соответствующей программы.
 - ECOMETER выключен.
 - На дисплее отображается продолжительность программы.
2. Закройте дверцу прибора для запуска программы.

8.4 Включение EXTRAS

1. Выберите программы при помощи линейки выбора MY TIME.
2. Нажмите на кнопку, соответствующую опции, которую требуется включить.
 - Индикатор отражает включение соответствующей кнопки.
 - На дисплее отобразится обновленное значение продолжительности программы.
 - ECOMETER обновит значения энергопотребления и расхода воды.

i По умолчанию требуемые опции необходимо включать перед каждым запуском программы. В случае выбора той же программы, которая использовалась в предыдущий раз, к ней автоматически добавляются все сохраненные опции.

i Опции невозможно включить или выключить во время выполнения программы.

i Не все опции совместимы друг с другом.

i Включение опций часто повышает расход воды и электроэнергии, а также увеличивает продолжительность программы.

8.5 Как запустить программу AUTO Sense

1. Нажмите **AUTO Sense**.
 - Индикатор отражает включение соответствующей кнопки.
 - На дисплее отображается максимально возможное значение продолжительности программы.

i Для данной программы опции MY TIME и EXTRAS не применимы.

2. Закройте дверцу прибора для запуска программы. Прибор определяет вид загрузки и подбирает подходящий цикл. Во время выполнения цикла датчики задействуются несколько раз, поэтому изначально обозначенная продолжительность программы может уменьшиться.

8.6 Как отсчитать запуск программы

1. Выберите программу.
2. Многократным нажатием на **3h** добейтесь появления на дисплее требуемого времени отсрочки (от 1 до 24 часов).

Индикатор отражает включение соответствующей кнопки.

3. Закройте дверцу прибора для запуска обратного отсчета.

Во время обратного отсчета изменение выбранной программы и времени отсрочки невозможно.

После окончания обратного отсчета произойдет запуск программы.

8.7 Как отменить отсрочку пуска во время обратного отсчета

нажмите и удерживайте **⏸** в течение 3 секунд. Дисплей вернется к выбору программ.

i В случае отмены отсрочки пуска необходимо заново выбрать программу.

8.8 Как отменить выполняющуюся программу

нажмите и удерживайте **⏸** в течение 3 секунд. Дисплей вернется к выбору программ.

i Перед запуском новой программы убедитесь в наличии моющего средства в дозаторе моющего средства.

8.9 Открывание дверцы во время работы прибора

Открывание дверцы во время выполнения программы приводит к остановке работы прибора. Это может повлиять на показатели энергопотребления и на продолжительность программы. При закрывании дверцы прибор продолжает работу с момента, на котором она была прервана.

i В случае открывания дверцы более чем на 30 секунд во время этапа сушки текущая программа будет завершена. Этого не произойдет, если дверца была открыта в результате работы системы AirDry.

8.10 Функция Auto Off

Данная функция экономит электроэнергию, выключая прибор, когда он не работает.

Функция автоматически срабатывает при следующих условиях:

- Выполнение программы завершено.
- Через пять минут, если программа не была запущена.

8.11 Окончание программы

По окончании программы на дисплее отображается 0:00.

Функция Auto Off автоматически выключает прибор.

Все кнопки неактивны за исключением кнопки «Вкл/Выкл».

9. ПОЛЕЗНЫЕ СОВЕТЫ

9.1 Общие положения

Следуйте рекомендациям ниже для получения оптимальных результатов мытья и сушки в ходе каждодневного использования прибора, а также с целью защиты окружающей среды.

- Крупные остатки пищи с тарелок выбрасывайте в мусорное ведро.
- Не производите предварительное ополаскивание посуды вручную. При необходимости выберите программу с предварительной мойкой.
- Всегда используйте все пространство корзины.
- Предметы посуды в корзинах не должны касаться или перекрывать друг друга. Только в этом случае вода сможет добраться до всей посуды и помыть ее.
- Можно использовать средство для посудомоечных машин, ополаскиватель и соль отдельно или в виде таблетированного моющего средства (напр., «Все в одном»). Следуйте указаниям на упаковке.
- Выберите программу в соответствии с типом загрузки и степенью ее загрязненности. ЕСО обеспечивает наиболее эффективное использование воды и электроэнергии.

9.2 Использование соли, ополаскивателя и моющего средства

- Используйте только соль, ополаскиватель и моющее

средство, предназначенные для посудомоечных машин. Другие продукты могут привести к повреждению прибора.

- В регионах с жесткой и очень жесткой водой для достижения оптимальных результатов мойки и сушки рекомендуется использовать обычное моющее средство (порошок, гель или таблетки без дополнительных составляющих), и отдельно – ополаскиватель и соль.
- Таблетированные моющие средства не успевают полностью раствориться при использовании коротких программ. Для того, чтобы избежать образование на посуде осадка из моющего средства, рекомендуется использовать таблетки с длинными программами.
- Не превышайте указанную дозировку моющего средства. См. инструкции на упаковке моющего средства.

9.3 Что делать, если необходимо прекратить использовать таблетированное моющее средство

Прежде чем перейти к использованию моющего средства, соли и ополаскивателя по отдельности произведите следующие действия:

1. Установите максимальный уровень смягчителя для воды.
2. Убедитесь, что емкость для соли и дозатор ополаскивателя заполнены.

3. Запустите программу Quick. Не добавляйте моющее средство и не загружайте посуду в корзины.
4. Когда программа будет завершена, скорректируйте уровень жесткости смягчителя для воды в соответствии с жесткостью воды в Вашем регионе.
5. Задайте дозировку ополаскивателя.

9.4 Перед запуском программы

Перед запуском выбранной программы убедитесь, что:

- Фильтры очищены и установлены должным образом.
- Крышка емкости для соли плотно закрыта.
- Разбрызгиватели не засорены.
- Имеется достаточно соли и ополаскивателя (если не используется таблетированное моющее средство).
- Посуда правильно расположена в корзинах.
- Выбранная программа подходит к типу посуды и степени ее загрязненности.
- Использовано подходящее количество моющего средства.

9.5 Загрузка корзин

- Размещайте в прибор только посуду, предназначенную для мытья в посудомоечных машинах.
- Не мойте в приборе изделия из дерева, кости, алюминия, олова и меди.

- Не мойте в приборе предметы, которые могут впитывать воду (губки, бытовые ткани).
- Удаляйте с посуды крупные загрязнения.
- Замочите посуду с пригоревшей к ней пищей прежде чем мыть ее в приборе.
- Загружайте полые предметы (чашки, стаканы и сковороды) отверстием вниз.
- Проверьте, чтобы бокалы не соприкасались друг с другом.
- Легкие предметы укладывайте в верхнюю корзину. Убедитесь, что посуда не может свободно перемещаться.
- Загружайте столовые приборы и мелкие предметы в ящик для столовых приборов.
- Прежде чем запускать программу, убедитесь, что разбрызгиватели могут свободно вращаться.

9.6 Разгрузка корзин

1. Прежде чем доставать посуду из прибора, дайте ей остыть. Горячую посуду легко повредить.
2. Вначале вынимайте посуду из нижней корзины, потом - из верхней



По окончании программы на внутренних поверхностях камеры прибора все еще может оставаться вода.

10. УХОД И ЧИСТКА



ВНИМАНИЕ!

Перед выполнением любых операций техническому обслуживанию за исключением запуска программы Machine Care выключите прибор и выньте вилку сетевого шнура из розетки.



Грязные фильтры и засоренность разбрызгивателей негативно сказываются на качестве мойки. Периодически проверяйте данные компоненты и при необходимости производите их очистку.

10.1 Machine Care



Программа Machine Care предназначена для оптимальной очистки внутренней камеры прибора. Она удаляет накипь и жировые отложения.

Когда прибор определяет необходимость очистки, загорается индикатор . Запустите программу Machine Care для очистки внутренней камеры прибора.

Как запустить программу Machine Care

 Перед запуском программы Machine Care промойте фильтры и разбрызгиватели.

1. Используйте средство для удаление накипи или очистки, предназначенное специально для посудомоечных машин. Следуйте указаниям на упаковке. Не заполняйте корзины посудой.
2. Одновременно нажмите и удерживайте  и **AUTO Sense** в течение 3 секунд.

Индикаторы  и + замигают. На дисплее отобразится продолжительность программы.

3. Закройте дверцу прибора для запуска программы.

По завершении программы индикатор  гаснет.

10.2 Чистка внутренних частей

- Тщательно очистите прибор, включая резиновый уплотнитель дверцы, мягкой влажной тряпкой.
- Не используйте абразивные средства, царапающие губки, острые инструменты, едкие химикаты, металлические мочалки и растворители.
- Для поддержания производительности прибора применяйте специализированное средство для очистки

посудомоечных машин не реже чем каждые два месяца. Точно следуйте инструкциям на упаковке продукта.

- Для достижения оптимальных результатов используйте программу Machine Care.

10.3 Очистка наружных поверхностей

- Протирайте прибор мягкой влажной тряпкой.
- Используйте только нейтральные моющие средства.
- Не используйте абразивные средства, царапающие губки и растворители.

10.4 Очистка фильтров

Система фильтров состоит из 3 деталей.

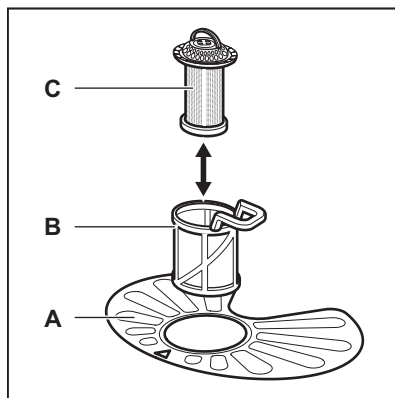

1. Поверните фильтр (B) против часовой стрелки и извлеките его.

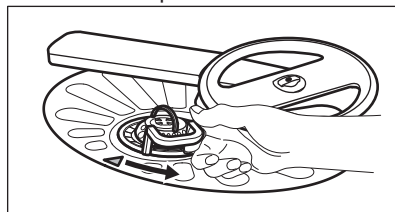

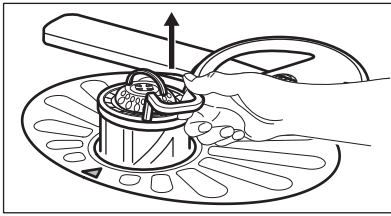

2. Извлеките фильтр (C) из фильтра (B).
3. Снимите плоский фильтр (A).

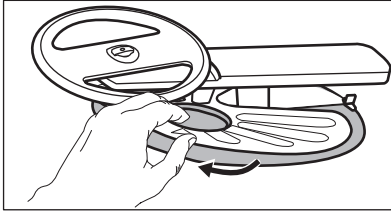

4. Вымойте фильтры.

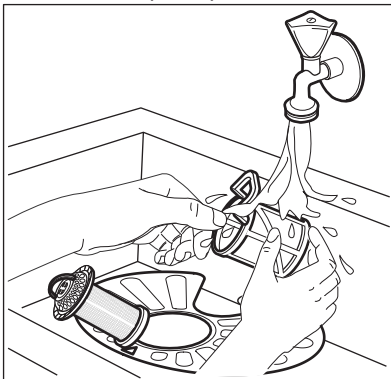

5. Убедитесь, что внутри или по краям отстойника нет остатков пищи или других загрязнений.
6. Установите обратно на место плоский фильтр (A) Убедитесь, что он установлен правильно – под двумя направляющими.

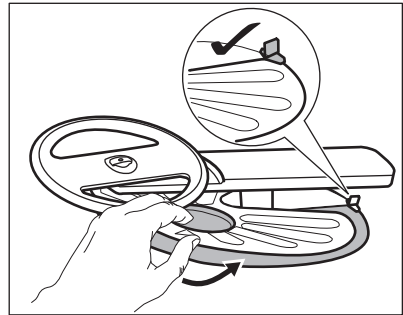

7. Соберите фильтры (B) и (C).
8. Установите фильтр (B) обратно в плоский фильтр (A). Поверните по часовой стрелке до щелчка.

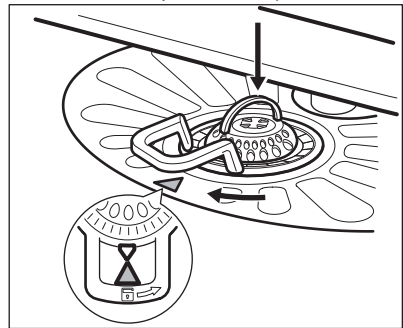

ПРЕДУПРЕЖДЕНИЕ

Неверная установка фильтров может привести к неудовлетворительным результатам мойки и повреждению прибора.

10.5 Чистка нижнего разбрызгивателя

Рекомендуется производить регулярную очистку нижнего разбрызгивателя во избежание засорения его отверстий.

Засорение отверстий может привести к неудовлетворительным результатам мойки.

1. Для извлечения нижнего разбрызгивателя потяните его движением вверх.

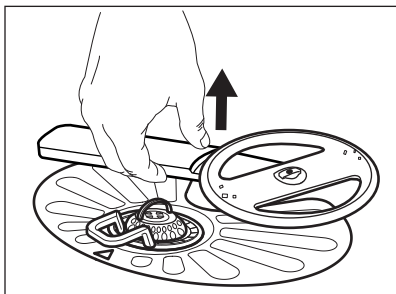

2. Промойте разбрызгиватель под струей воды. Для прочистки отверстий от частиц грязи воспользуйтесь заостренным предметом (например, зубочисткой).

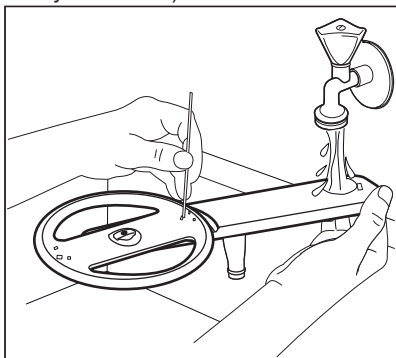

3. Для установки разбрызгивателя на место нажмите по направлению вниз.

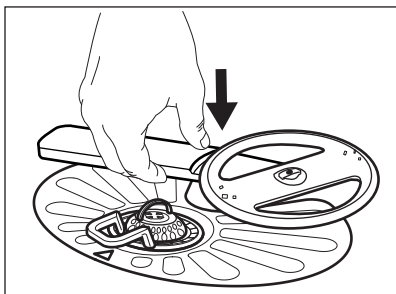

10.6 Очистка Потолочный разбрызгиватель

Рекомендуется производить регулярную очистку Потолочный разбрызгиватель во избежание

засорения его отверстий. Засорение отверстий может привести к неудовлетворительным результатам мойки.

Потолочный разбрызгиватель установлен на потолке прибора. Разбрызгиватель (C) расположен на трубе подачи воды (A) при помощи фиксатора (B).

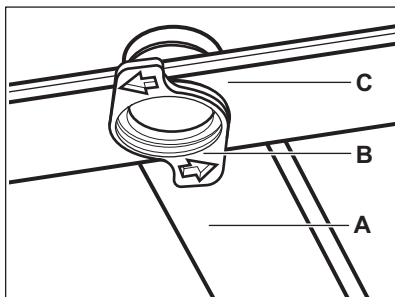

1. Снимите ограничители с боковых сторон направляющий лоток для столовых принадлежностей и выньте лоток.

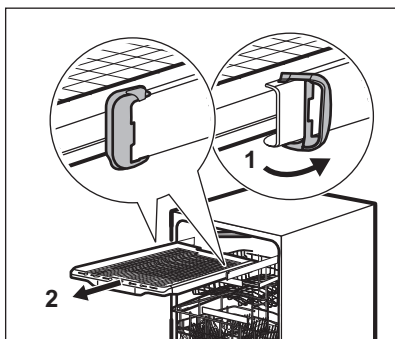

2. Переставьте верхнюю корзину на нижний уровень, чтобы облегчить доступ к разбрызгивателю.
3. Для снятия разбрызгивателя с трубы подачи воды поверните фиксатор против часовой стрелки и потяните разбрызгиватель вниз.
4. Промойте разбрызгиватель под струей воды. Для прочистки отверстий от частиц грязи воспользуйтесь заостренным предметом (например, зубочисткой). Промойте отверстия водой, чтобы смыть находящиеся внутри частицы грязи.

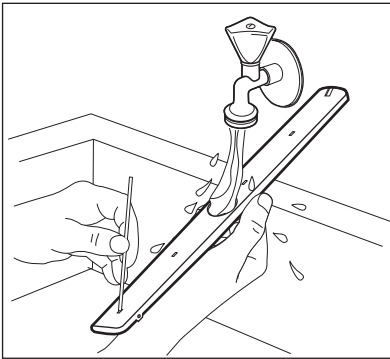

5. Для установки разбрызгивателя на место установите фиксатор в разбрызгиватель и закрепите его на трубе подачи воды, повернув по часовой стрелке. Убедитесь, что фиксатор защелкнулся.
6. Поставьте лоток для столовых принадлежностей на направляющие и установите ограничители.

11. УСТРАНЕНИЕ НЕИСПРАВНОСТЕЙ



ВНИМАНИЕ!

Неадекватный ремонт прибора может представлять серьезный риск для безопасности потребителя. Все ремонтные работы должны производиться квалифицированным персоналом.

Большинство возможных неполадок могут быть устранены без обращения в авторизованный сервисный центр.

В таблице ниже приведены сведения о возможных неисправностях.

При некоторых неисправностях на дисплей выводится код неисправности.

Неисправность и код неисправности	Возможная причина и ее устранение
Прибор не включается.	<ul style="list-style-type: none"> • Убедитесь, что вилка сетевого шнура вставлена в розетку электропитания. • Убедитесь, что предохранитель на электрошите не поврежден.
Программа не запускается.	<ul style="list-style-type: none"> • Убедитесь, что дверца прибора закрыта. • Если задана функция «Отсрочка пуска», отмените ее или дождитесь окончания обратного отсчета. • Прибор производит «зарядку» смолы внутри смягчителя для воды. Продолжительность данной процедуры составляет приблизительно 5 минут.

Неисправность и код неисправности	Возможная причина и ее устранение
<p>В прибор не поступает вода. На дисплее отобразится символ <i>10</i> или <i>11</i>.</p>	<ul style="list-style-type: none"> • Убедитесь, что водопроводный вентиль открыт. • Убедитесь, что давление в водопроводной сети не понижено. Для получения сведений об этом обратитесь в местную службу водоснабжения. • Убедитесь, что водопроводный вентиль не засорен. • Убедитесь, что фильтр наливного шланга не засорен. • Убедитесь, что наливной шланг не перекручен и не передавлен.
<p>Прибор не сливает воду. На дисплее отобразится <i>20</i>.</p>	<ul style="list-style-type: none"> • Убедитесь, что сливная труба не засорена. • Убедитесь, что фильтр сливного шланга не засорен. • Убедитесь, что внутренняя система фильтрации не засорена. • Убедитесь, что сливной шланг не перекручен и не передавлен.
<p>Сработала система защиты от перелива. На дисплее отобразится <i>30</i>.</p>	<ul style="list-style-type: none"> • Закройте водопроводный вентиль и обратитесь в авторизованный сервисный центр.
<p>Во время выполнения цикла прибор останавливает и возобновляет работу чаще обычного.</p>	<ul style="list-style-type: none"> • Это нормально. Так обеспечиваются оптимальные результаты мойки и экономия электроэнергии.
<p>Программа выполняется слишком долго.</p>	<ul style="list-style-type: none"> • Если задана опция «Отсрочка пуска», отмените ее или дождитесь окончания обратного отсчета. • Включение опций может увеличить длительность программы.
<p>Значение оставшегося до окончания цикла времени увеличивается, а затем резко уменьшается перед самым окончанием программы.</p>	<ul style="list-style-type: none"> • Это не является неисправностью. Прибор работает надлежащим образом.
<p>Имеется небольшая утечка со стороны дверцы прибора.</p>	<ul style="list-style-type: none"> • Прибор не выровнен по горизонтали. Слегка вывинтите или завинтите регулировочные ножки (если предусмотрено в данной модели). • Дверца прибора находится не по центру внутренней камеры. Отрегулируйте заднюю ножку (если подобная регулировка доступна).

Неисправность и код неисправности	Возможная причина и ее устранение
Дверца прибора закрывается с трудом.	<ul style="list-style-type: none"> • Прибор не выровнен по горизонтали. Слегка вывинтите или завинтите регулировочные ножки (если предусмотрено в данной модели). • Столовые приборы частично выступают за пределы корзин.
Изнутри прибора доносятся дребезжание или стук.	<ul style="list-style-type: none"> • Столовые приборы размещены в корзинах ненадлежащим образом. Сверяйтесь с брошюрой, описывающей загрузку корзин. • Убедитесь, что разбрызгиватели свободно вращаются.
Работа прибора приводит к срабатыванию электропредохранителя.	<ul style="list-style-type: none"> • Создаваемая одновременной работой ряда приборов нагрузка превышает допустимую. Проверьте значение разрешенной нагрузки розетки и максимальную нагрузку счетчика, или выключите один из работающих приборов. • Повреждение в электрической цепи внутри прибора. Обратитесь в авторизованный сервисный центр.

Проверив прибор, выключите и включите прибор. Если неисправность появится снова, обратитесь в авторизованный сервисный центр.

Если коды неисправности не описаны в таблице, обратитесь в авторизованный сервисный центр.

11.1 Результаты мойки и сушки неудовлетворительны

Неполадка	Возможная причина и ее устранение
Неудовлетворительные результаты мойки.	<ul style="list-style-type: none"> • См. «Ежедневное использование», «Указания и рекомендации» и брошюру, описывающую загрузку корзин. • Используйте программу более интенсивной мойки. • Включение опции ExtraPower улучшает результаты мойки для выбранной программы. • Произведите чистку разбрызгивателя и фильтра. См. «Уход и чистка».

Неполадка	Возможная причина и ее устранение
Неудовлетворительные результаты сушки.	<ul style="list-style-type: none"> • Столовые приборы слишком долго находились в закрытом приборе. Включите AirDry для автоматического открывания дверцы и повышения производительности сушки. • Ополаскиватель отсутствует, или дозировка ополаскивателя слишком мала. Наполните дозатор ополаскивателя или повысьте уровень ополаскивания. • Причиной может быть качество ополаскивателя. • Рекомендуется постоянно использовать ополаскиватель — даже в сочетании с таблетированным моющим средством. • Возможно, предметы из пластика потребуются вытереть полотенцем. • Программа не имеет этапа сушки. См. главу «Обзор программ».
Имеются белесые потеки или синеватый налет на стеклянной посуде и тарелках.	<ul style="list-style-type: none"> • Слишком большое количество выдаваемого ополаскивателя. Уменьшите уровень дозатора ополаскивателя. • Было добавлено слишком большое количество моющего средства.
Имеются пятна и потеки на стекле и посуде.	<ul style="list-style-type: none"> • Недостаточное количество выдаваемого ополаскивателя. Повысьте уровень дозатора ополаскивателя. • Причиной может быть качество ополаскивателя.
Внутри прибора имеется влага.	<ul style="list-style-type: none"> • Это не является признаком неисправности прибора. На стенках прибора конденсируется влага из воздуха.
Необычно сильное пенообразование в ходе мойки.	<ul style="list-style-type: none"> • Используйте только моющее средство, специально предназначенное для посудомоечных машин. • Имеется утечка ополаскивателя из дозатора ополаскивателя. Обратитесь в авторизованный сервисный центр.
На столовых приборах имеются следы ржавчины.	<ul style="list-style-type: none"> • В воде, используемой для мойки, слишком высоко содержание солей. См. «Смягчитель для воды». • Столовые приборы из серебра и нержавеющей стали оказались рядом друг с другом. Не ставьте изделия из серебра и нержавеющей стали рядом друг с другом.

Неполадка	Возможная причина и ее устранение
По окончании программы в дозаторе находятся остатки моющего средства.	<ul style="list-style-type: none"> • Таблетированное моющее средство застряло в дозаторе и не было полностью вымыто водой. • Моющее средство вымывается из дозатора не полностью. Убедитесь, что разбрызгиватели не заблокированы и не засорены. • Убедитесь, что изделия в корзинах не препятствуют открыванию крышки дозатора моющего средства.
Внутри прибора присутствует неприятный запах.	<ul style="list-style-type: none"> • См. «Чистка внутренних частей». • Запустите программу Machine Care со средством от накипи или со средством, предназначенным для очистки посудомоечных машин.
На столовых приборах, внутренней камере и внутренней стороне дверцы имеется известковый налет.	<ul style="list-style-type: none"> • Низкий уровень соли; проверьте индикатор наличия соли. • Крышка емкости для соли закрыта неплотно. • Водопроводная вода имеет высокую жесткость. См. «Смягчитель для воды». • Использование соли и включение регенерации смягчителя для воды является необходимым даже в случае использования таблетированного моющего средства. См. «Смягчитель для воды». • Запустите программу Machine Care со средством от накипи, предназначенным для посудомоечных машин. • Если накипь по-прежнему не исчезает, произведите очистку прибора при помощи специально предназначенных для этого очищающих средств. • Попробуйте другое моющее средство. • Обратитесь к производителю моющего средства.
Сколы, обесцвечивание или помутнение столовых приборов.	<ul style="list-style-type: none"> • Мойте в приборе только посуду, пригодную для мытья в посудомоечных машинах. • Будьте внимательны при загрузке и разгрузке корзины. Сверяйтесь с брошюрой, описывающей загрузку корзин. • Деликатные предметы укладывайте в верхнюю корзину. • Включите опцию GlassCare для обеспечения особого ухода за посудой из стекла и деликатных предметов



Другие возможные причины приведены в главах «Перед первым использованием», «Ежедневное использование» и «Указания и рекомендации».

12. ИНФОРМАЦИЯ О ТОВАРЕ

Товарный знак	Electrolux
Модель	EMG48200L 911536454
Расчетная вместимость (число комплектов посуды)	14
Класс энергопотребления	A++
Годичное энергопотребление в кВт·ч в год из расчета 280 стандартных циклов мойки с использованием холодной воды и потребления, рассчитанном для энергосберегающих режимов. Фактическое потребление электроэнергии будет зависеть от характера эксплуатации.	266
Энергопотребление при стандартном цикле мойки (кВт·ч)	0.935
Потребляемая мощность в выключенном состоянии (Вт)	0.50
Энергопотребление (Вт) при оставлении во включенном состоянии	5.0
Потребление воды составляет в литрах в год из расчета 280 стандартных циклов мойки. Фактическое потребление воды будет зависеть от характера эксплуатации.	2940
Энергоэффективность сушки по шкале от G (минимальная энергоэффективность) до A (максимальная энергоэффективность)	A
«Стандартная программа» — это стандартный цикл мойки, используемый в качестве эталона в табличке с техническими данными и в данном справочном листке изделия. Данная программа подходит для мойки посуды обычной загрязненности и является наиболее эффективной в части экономии как электроэнергии, так и потребления воды. Она имеет название «Эко».	ECO
Длительность программы при стандартном цикле мойки (мин)	240

Продолжительность нахождения в режиме «Ос-тавление во включенном состоянии» (мин)	1
Уровень шума (дБ(А), 1 пВт)	44
Встраиваемый прибор Д/Н	Да

13. ДОПОЛНИТЕЛЬНАЯ ТЕХНИЧЕСКАЯ ИНФОРМАЦИЯ

Габаритные размеры	Ширина /высота / глубина (мм)	596 / 818 - 898 / 550
Подключение к электро-сети ¹⁾	Напряжение (В)	220 - 240
	Частота (Гц)	50
Давление в водопровод-ной сети	Мин. / макс. бар (МПа)	0.5 (0.05) / 8 (0.8)
Водоснабжение	Холодная или горячая вода ²⁾	макс. 60°С

- 1) Другие значения приведены в табличке с техническими данными.
- 2) Если горячая вода подается из системы, использующей альтернативный источник энергии (например, солнечные панели), подключайте машину к водопроводу горячей воды, чтобы снизить потребление энергии.

14. ОХРАНА ОКРУЖАЮЩЕЙ СРЕДЫ

Материалы с символом  следует сдавать на переработку. Положите упаковку в соответствующие контейнеры для сбора вторичного сырья. Принимая участие в переработке старого электробытового оборудования, Вы помогаете защитить окружающую среду и

здоровье человека. Не выбрасывайте вместе с бытовыми отходами бытовую технику, помеченную символом . Доставьте изделие на местное предприятие по переработке вторичного сырья или обратитесь в свое муниципальное управление.

 Класс энергетической эффективности в Российской Федерации: А

Дата изготовления изделия указана в его серийном номере, где первая цифра номера соответствует последней цифре года изготовления, а вторая и третья цифры – порядковому номеру недели. Например, серийный номер 84512345 означает, что изделие изготовлено на сорок пятой неделе 2018 года.

Изготовитель: Electrolux Appliances AB, St. Göransgatan 143, 105 45 Stockholm, Швеция

Импортер и уполномоченная изготовителем организация: ООО "Электролюкс Рус", Кожевнический проезд 1, 115114, Москва, тел.: 8-800-200-3589

Изготовлено в Польше

ЗМІСТ

1. ІНФОРМАЦІЯ З ТЕХНІКИ БЕЗПЕКИ.....	33
2. ІНСТРУКЦІЇ З ТЕХНІКИ БЕЗПЕКИ.....	34
3. ОПИС ВИРОБУ.....	36
4. ПАНЕЛЬ КЕРУВАННЯ.....	37
5. ПЕРЕД ПЕРШИМ ВИКОРИСТАННЯМ.....	38
6. ВИБІР ПРОГРАМИ.....	39
7. ОСНОВНІ НАЛАШТУВАННЯ.....	42
8. ЩОДЕННЕ ВИКОРИСТАННЯ.....	46
9. ПОРАДИ І РЕКОМЕНДАЦІЇ.....	48
10. ДОГЛЯД І ЧИЩЕННЯ.....	50
11. УСУНЕННЯ ПРОБЛЕМ.....	53
12. ІНФОРМАЦІЙНИЙ ЛИСТОК ВИРОБУ.....	57
13. ДОДАТКОВА ТЕХНІЧНА ІНФОРМАЦІЯ.....	58

З ДУМКОЮ ПРО ВАС

Дякуємо за придбання приладу Electrolux. Вибраний вами виріб є результатом поєднання багаторічного професійного досвіду та новітніх технологій. Оригінальний і стильний – сконструйований із думкою про вас. Користуючись ним, ви завжди отримуватимете найкращий результат. Компанія Electrolux вітає вас!

Відвідайте наш веб-сайт:



Поради з використання, брошури, інструкції з усунення несправностей, сервісна інформація:

www.electrolux.com/webselfservice



Зареєструйте виріб, щоб отримати покращене обслуговування:

www.registerelectrolux.com



Придбання приладдя, витратних матеріалів та оригінальних запчастин для вашого приладу:

www.electrolux.com/shop

РОБОТА З КЛІЄНТАМИ ТА СЕРВІСНЕ ОБСЛУГОВУВАННЯ

Рекомендується використовувати оригінальні запчастини.

У разі звертання до сервісного центру необхідно мати наступну інформацію: модель, номер виробу (PNC), серійний номер.

Цю інформацію можна знайти на табличці з технічними даними.

 Увага! Важлива інформація з техніки безпеки

 Загальна інформація й рекомендації

 Інформація щодо захисту навколишнього середовища

Може змінитися без оповіщення.

1. ⚠ ІНФОРМАЦІЯ З ТЕХНІКИ БЕЗПЕКИ

Перед установкою та експлуатацією приладу слід уважно прочитати інструкцію користувача. Виробник не несе відповідальності за травми або збитки через неправильне встановлення або використання. Інструкції з експлуатації приладу слід зберігати в безпечному і доступному місці з метою користування в майбутньому.

1.1 Безпека дітей і вразливих осіб

- Діти від 8 років, особи з обмеженими фізичними, сенсорними чи розумовими здібностями та особи без відповідного досвіду та знань можуть користуватися цим приладом лише під наглядом або після отримання інструктажу стосовно безпечного користування приладом і пов'язаних ризиків.
- Діти у віці від 3 до 8 років та особи зі значними та складними обмеженими можливостями можуть залишатися поблизу приладу лише за умови постійного нагляду.
- Не слід залишати дітей до трьох років без постійного нагляду поблизу приладу.
- Не дозволяйте дітям гратися з приладом.
- Тримайте м'які засоби в недоступному для дітей місці.
- Не допускайте дітей чи домашніх тварин до приладу, коли його дверцята відчинені.
- Дітям забороняється виконувати очищення чи роботи з обслуговування приладу, які можуть виконуватися користувачем, без нагляду.

1.2 Загальні правила безпеки

- Цей прилад призначено для використання в побутових і аналогічних сферах:
 - у фермерських будинках, на кухнях магазинів, офісів та інших робочих установ;

- клієнтами готелів, мотелів та інших житлових приміщень.
- Не змінюйте технічні специфікації цього приладу.
- Робочий тиск води (мінімальний і максимальний) має бути в діапазоні 0.5 (0.05) / 8 (0.8) бар (МПа)
- Не перевищуйте максимальне значення кількості комплектів посуду: 14.
- Задля уникнення небезпеки при пошкодженні електричного кабелю його заміну має здійснювати виробник, представник його авторизованого сервісного центру або інша кваліфікована особа.
- Розмістіть столові прибори в кошику для столових приборів гострими кінцями вниз або покладіть їх до кошика для столових приборів у горизонтальному положенні гострими кінцями вниз.
- Не залишайте прилад з відкритими дверцятами без нагляду, щоб випадково не наступити на них.
- Перш ніж виконувати технічне обслуговування, вимкніть пристрій і вийміть вилку з розетки.
- Не використовуйте струмінь води та/або пари високого тиску для очищення приладу.
- Якщо в нижній частині приладу є вентиляційні отвори, їх не слід закривати, наприклад, килимом.
- Прилад слід під'єднати до водопроводу за допомогою набору нових шлангів, що постачається. Повторно використовувати набір старих шлангів не можна.

2. ІНСТРУКЦІЇ З ТЕХНІКИ БЕЗПЕКИ

2.1 Встановлення



ПОПЕРЕДЖЕННЯ!

Установлювати цей прилад повинен лише кваліфікований фахівець.

- Повністю зніміть упаковку.
- Не встановлюйте й не використовуйте пошкоджений прилад.
- Не користуйтеся приладом, доки його не буде безпечно встановлено у вбудовану конструкцію.
- Дотримуйтеся інструкцій зі встановлення, що постачаються разом із приладом.
- Будьте обережні під час переміщення приладу, оскільки він важкий. Використовуйте захисні рукавички та взуття, що постачається в комплекті.

- Не встановлюйте прилад і не користуйтеся ним у приміщеннях, де температура нижче 0 °С.
- Встановлюйте прилад у безпечному підходящому місці, що відповідає вимогам зі встановлення.

2.2 Під'єднання до електромережі



ПОПЕРЕДЖЕННЯ!

Існує ризик займання та ураження електричним струмом.

- Прилад повинен бути заземленим.
- Переконайтеся в тому, що параметри на табличці з технічними даними сумісні з електричними параметрами електроживлення від мережі.
- Завжди використовуйте правильно встановлену протиударну розетку.
- Не використовуйте розгалужувачі, перехідники й подовжувачі.
- Будьте обережні, аби не пошкодити штепсельну вилку та кабель. Якщо кабель живлення потребує заміни, зверніться до нашого сервісного центру.
- Вставляйте штепсельну вилку в розетку електроживлення лише після закінчення установки. Переконайтеся, що після установки є вільний доступ до розетки електроживлення.
- Не тягніть за кабель живлення, щоб відключити прилад з мережі. Завжди вимикайте, витягаючи штепсельну вилку.
- Цей прилад відповідає директивам ЄЕС.
- Прилад оснащено електричною вилкою на 13 А. Якщо необхідно замінити запобіжник в електричній вилці, встановлюйте тільки запобіжник 13 А ASTA (BS 1362) (лише для Великої Британії та Ірландії).

2.3 Підключення до водопроводу

- Не допускайте пошкодження шлангів.

- Перед тим, як під'єднати прилад до нових труб або труб, що не використовувалися тривалий час, чи якщо проводилися ремонтні роботи або встановлювалися нові пристрої (лічильники води тощо), спустіть воду, доки вона не буде чистою й прозорою.
- Під час першого використання приладу й після першого використання переконайтеся у відсутності видимих витоків води.
- Впускний шланг оснащено запобіжним клапаном і каналом із внутрішнім кабелем живлення.

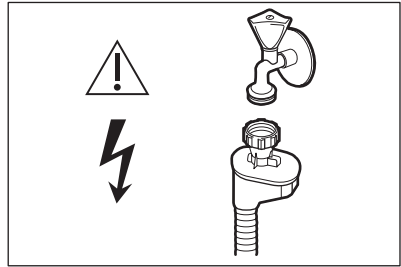

ПОПЕРЕДЖЕННЯ!

Висока напруга.

- У разі пошкодження впускного шланга негайно закрийте водопровідний кран і вийміть штепсельну вилку з розетки. Для заміни впускного шланга звертайтеся до авторизованого сервісного центру.

2.4 Користування

- Не кладіть усередину приладу, поряд із ним або на нього легкозаймисті речовини чи предмети, змочені в легкозаймистих речовинах.
- Миючі засоби для посудомийної машини є небезпечними. Дотримуйтеся інструкцій з безпеки, що зазначені на упаковці миючого засобу.
- Не пийте воду із приладу, а також не грайтеся цією водою.
- Не виймайте посуд із приладу до завершення програми. Певна кількість миючого засобу може залишатися на посуді.

- Не сідайте й не ставайте на відкриті дверцята приладу.
- Із приладу може вийти гаряча пара, якщо відчинити дверцята під час виконання програми.
- Відключіть прилад від електромережі.
- Відріжте кабель живлення і викиньте його.
- Зніміть замок із дверцят, щоб уникнути запирання дітей і домашніх тварин у приладі.

2.5 Сервіс

- Для ремонту приладу звертайтеся до авторизованого сервісного центру.
- Використовуйте лише оригінальні запасні частини.

2.6 Утилізація



ПОПЕРЕДЖЕННЯ!

Існує небезпека задушення.

Цей продукт по змісту небезпечних речовин відповідає вимогам Технічного регламенту обмеження використання деяких небезпечних речовин в електричному та електронному обладнанні (постанова Кабінету Міністрів України №1057 від 3 грудня 2008р.)

3. ОПИС ВИРОБУ

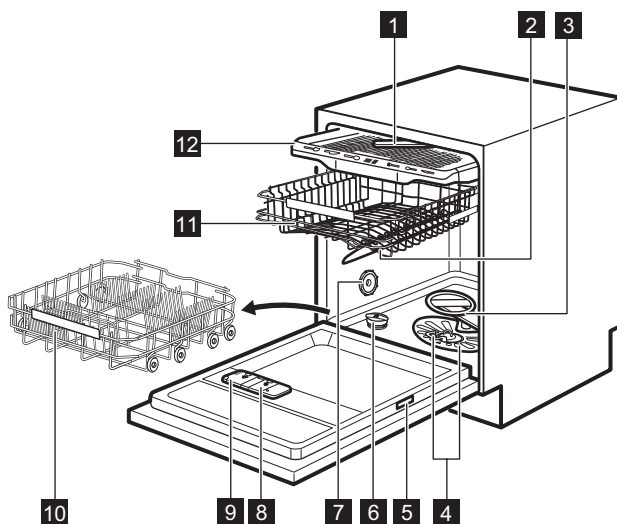

- | | |
|---------------------------------------|--------------------------------------|
| 1 Верхній розпилювач | 8 Дозатор ополіскувача |
| 2 Середній розпилювач | 9 Дозатор миючого засобу |
| 3 Нижній розпилювач | 10 Нижній кошик |
| 4 Фільтри | 11 Верхній кошик |
| 5 Табличка з технічними даними | 12 Ящик для столових приборів |
| 6 Контейнер для солі | |
| 7 Вентиляційний отвір | |

3.1 Beam-on-Floor

Beam-on-Floor – це функція, яка проєктує світло на підлогу під приладом.

- Після запуску програми з'являється червоне світло, яке продовжує світитися протягом усього часу її виконання.
- Коли виконання програми завершено, з'являється зелене світло.
- У разі несправності приладу червоне світло починає мигтіти.



Beam-on-Floor згасає, якщо прилад вимкнено.



Якщо опція AirDry активується під час фази сушіння, проєкція на підлозі може відобразитися частково. Щоб побачити, чи завершено цикл, перевірте панель керування.

4. ПАНЕЛЬ КЕРУВАННЯ

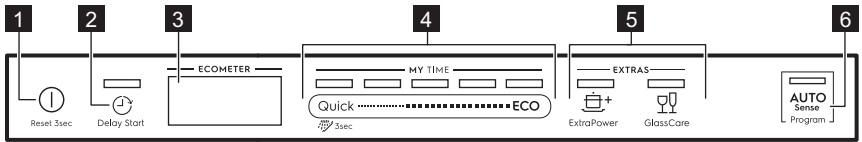

- 1** Кнопка «Увімк./Вимк.»
- 2** Кнопка Delay Start
- 3** Дисплей
- 4** Панель вибору MY TIME

- 5** Кнопки EXTRAS
- 6** Кнопка AUTO Sense

4.1 Дисплей

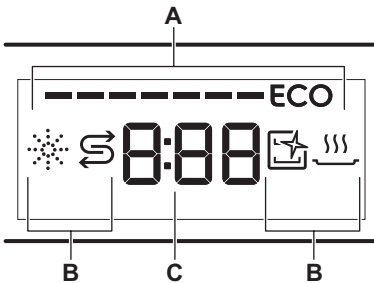

- A.** ECOMETER
- B.** Індикатори
- C.** Індикатор часу





4.2 ECOMETER



ECOMETER показує як вибір програми впливає на споживання енергії і води. Чим більше світиться смужок, тим нижче споживання.

ECO показує найбільш екологічний вибір програми для посуду із середнім рівнем забруднення.

4.3 Індикатори

Індикатор	Опис
	Індикатор ополіскувача. Світиться при необхідності заповнення дозатора ополіскувача. Див. розділ « Перед першим користуванням ».
	Індикатор рівня солі. Світиться при необхідності заповнення контейнера для солі. Див. розділ « Перед першим користуванням ».
	Індикатор Machine Care. Світиться, коли необхідно очистити внутрішню камеру приладу за допомогою програми Machine Care. Див. розділ « Догляд та чистка ».
	Індикатор фази сушіння. Світиться, коли обрано програму з фазою сушіння. Мигтить, коли виконується фаза сушіння. Див. розділ « Вибір програми ».

5. ПЕРЕД ПЕРШИМ ВИКОРИСТАННЯМ

1. **Перевірте, чи поточний рівень пом'якшувача води відповідає жорсткості води вашого водопостачальника. Якщо ні, налаштуйте рівень пристрою для пом'якшення води.**
2. Засипте сіль у контейнер для солі.
3. Залийте ополіскувач у дозатор ополіскувача.
4. Відкрийте водопровідний кран.
5. Запустіть програму Quick, щоб видалити залишки, що могли залишитися від процесу виробництва. Не застосовуйте миючий засіб і не кладіть посуд у кошики.

Після запуску програми може знадобитися до 5 хвилин для заряджання смоли у пристрої для пом'якшення води. Програма миття запуститься лише після завершення цієї процедури. Процедура періодично повторюється.

5.1 Контейнер для солі



УВАГА

Використовуйте лише крупнозернисту сіль, призначену для посудомийних машин. Мінка сіль збільшує ризик корозії.

Сіль використовується для заряджання смоли в приладі для пом'якшення води. Це забезпечує добрі результати миття при щоденному користуванні.

Заповнення контейнера для солі

1. Поверніть кришечку контейнера для солі проти годинникової стрілки та зніміть її.
2. Налийте 1 літр води в контейнер для солі (лише в перший раз).
3. Засипте 1 кг солі у контейнер для солі (до його заповнення).

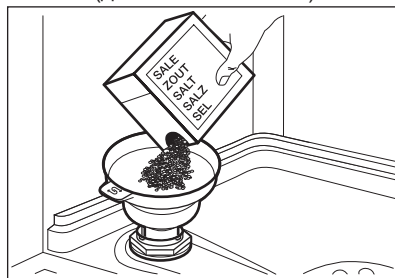

4. Обережно потрусіть воронку за ручку, аби останні гранули потрапили всередину.
5. Видаліть сіль із поверхні біля отвору контейнера для солі.

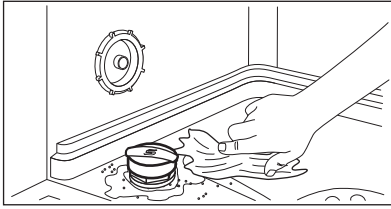

6. Закрийте контейнер для солі, повернувши кришечку за годинниковою стрілкою.



УВАГА

Вода з сіллю може перелитися з контейнера для солі під час наповнення. Після заповнення контейнера для солі негайно запустіть програму для запобігання утворенню корозії.

5.2 Заповнення дозатора ополіскувача

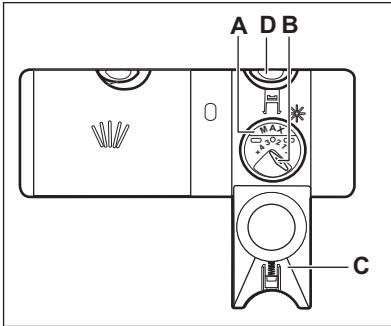

УВАГА

Використовуйте лише спеціальні ополіскувачі для посудомийних машин.

1. Натисніть кнопку розблокування (D), щоб відкрити кришку (C).
2. Залийте ополіскувач у дозатор (A), не перевищуючи позначки «макс.».
3. Для запобігання надмірному утворенню піни видаліть пролитий ополіскувач вологопоглинаючою ганчіркою.
4. Закрийте кришку. Переконайтеся, що кнопка розблокування стала на місце.



Ви можете повернути регулятор дозування (B) в положення між 1 (найменша кількість) і положенням 4 або 6 (найбільша кількість).

6. ВИБІР ПРОГРАМИ

6.1 MY TIME

За допомогою панелі вибору MY TIME можна вибрати підходящий цикл миття, виходячи з тривалості програми, — від 30 хвилин до чотирьох годин.

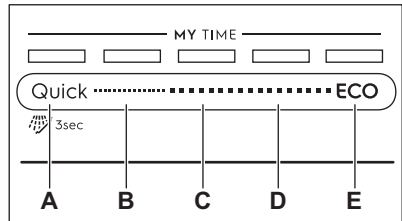

- A. • **Quick** — це найкоротша програма (30min), яка підходить для миття посуду із свіжим або низьким ступенем забруднення.

-  **Попереднє ополіскування (15min)** — це програма, призначена для того, аби змити залишки їжі з посуду. Це запобігає утворенню запахів у приладі. Не використовуйте миючий засіб для цієї програми.
- B. 1h** — це програма, яка підходить для миття посуду із свіжим або злегка присохлим забрудненням.
- C. 1h 30min** — це програма, яка підходить для миття і сушіння посуду із середнім ступенем забруднення.
- D. 2h 40min** — це програма, яка підходить для миття і сушіння посуду із високим ступенем забруднення.
- E. ECO** — це найдовша програма (4h), яка пропонує найефективніше споживання енергії і води для посуду та столових приборів із середнім ступенем забруднення. Це стандартна програма для дослідницьких установ.

6.2 EXTRAS

Вибір програми можна пристосувати відповідно до ваших потреб, увімкнувши EXTRAS.

6.4 Огляд програм

Програма	Тип завантаження	Ступінь забруднення	Фази програми	EXTRAS
Quick	<ul style="list-style-type: none"> • Посуд • Столові прибори 	<ul style="list-style-type: none"> • Свіже 	<ul style="list-style-type: none"> • Миття 50 °C • Проміжне поло-скання • Остаточне поло-скання 45 °C • AirDry 	<ul style="list-style-type: none"> • ExtraPower • GlassCare
 Попереднє ополіскування	<ul style="list-style-type: none"> • Усі типи завантаження 	<ul style="list-style-type: none"> • Усі ступені забруднення 	<ul style="list-style-type: none"> • Попереднє миття 	EXTRAS не застосовується до цієї програми.

ExtraPower

 ExtraPower покращує результати миття обраної програми. Ця опція збільшує температуру і тривалість миття.

GlassCare

 GlassCare забезпечує особливий догляд за делікатним посудом. Ця опція запобігає швидким змінам температури миття обраної програми на знижує її до 45 °C. Це захищає скло, зокрема, від пошкоджень.

6.3 AUTO Sense

Програма AUTO Sense автоматично налаштовує цикл миття відповідно до типу завантаження.

Прилад автоматично визначає ступінь забруднення й кількість посуду в кошиках. Вона регулює температуру й кількість води, а також тривалість виконання програми.

Програма	Тип завантаження	Ступінь забруднення	Фази програми	EXTRAS
1h	<ul style="list-style-type: none"> • Посуд • Столові прибори 	<ul style="list-style-type: none"> • Свіже • Злегка присохле 	<ul style="list-style-type: none"> • Миття 60 °C • Проміжне полоскання • Остаточне полоскання 50 °C • AirDry 	<ul style="list-style-type: none"> • ExtraPower • GlassCare
1h 30min	<ul style="list-style-type: none"> • Посуд • Столові прибори • Каструлі • Скоровідки 	<ul style="list-style-type: none"> • Звичайне • Злегка присохле 	<ul style="list-style-type: none"> • Миття 60 °C • Проміжне полоскання • Остаточне полоскання 55 °C • Сушіння • AirDry 	<ul style="list-style-type: none"> • ExtraPower • GlassCare
2h 40min	<ul style="list-style-type: none"> • Посуд • Столові прибори • Каструлі • Скоровідки 	<ul style="list-style-type: none"> • Від звичайного до сильного • Присохле 	<ul style="list-style-type: none"> • Попереднє миття • Миття 60 °C • Проміжне полоскання • Остаточне полоскання 55 °C • Сушіння • AirDry 	<ul style="list-style-type: none"> • ExtraPower • GlassCare
ECO	<ul style="list-style-type: none"> • Посуд • Столові прибори • Каструлі • Скоровідки 	<ul style="list-style-type: none"> • Звичайне • Злегка присохле 	<ul style="list-style-type: none"> • Попереднє миття • Миття 50 °C • Проміжне полоскання • Остаточне полоскання 55 °C • Сушіння • AirDry 	<ul style="list-style-type: none"> • ExtraPower • GlassCare
AUTO Sense	<ul style="list-style-type: none"> • Посуд • Столові прибори • Каструлі • Скоровідки 	Програма адаптується до всіх ступенів забруднення.	<ul style="list-style-type: none"> • Попереднє миття • Миття 50 - 60 °C • Проміжне полоскання • Остаточне полоскання 55 °C • Сушіння • AirDry 	EXTRAS не застосовується до цієї програми.
Machine Care	<ul style="list-style-type: none"> • Без завантаження 	Для програма очищує прилад всередині	<ul style="list-style-type: none"> • Миття 65 °C • Проміжне полоскання • Остаточне полоскання 50 °C • AirDry 	EXTRAS не застосовується до цієї програми.

Показники споживання

Програма ¹⁾	Вода (л)	Електроенергія (кВт•год)	Тривалість (хв)
Quick	9.9 - 12.1	0.56 - 0.69	30
Попереднє ополіскування	4.1 - 5.0	0.01 - 0.04	15
1h	10.4 - 12.7	0.83 - 0.96	60
1h 30min	10.3 - 12.6	0.96 - 1.09	90
2h 40min	9.8 - 12.0	1.05 - 1.18	160
ECO	10.5	0.935	240
AUTO Sense	8.7 - 12.0	0.75 - 1.18	120 - 170
Machine Care	8.9 - 10.9	0.60 - 0.72	60

1) Показники споживання та тривалість програми залежать від тиску й температури води, коливання напруги в електромережі, вибраних опцій та кількості посуду.

Інформація для дослідницьких установ

Для отримання необхідної інформації щодо проведення тестових процедур (наприклад, згідно EN60436) зверніться за адресою електронної пошти:

info.test@dishwasher-production.com

У своєму запиті, будь-ласка, зазначте цифровий код виробу (PNC), який знаходиться на табличці з технічними даними.

З будь-яких інших питань стосовно вашої посудомийної машини, будь ласка, див. сервісну книжку, що постачається разом з приладом.

7. ОСНОВНІ НАЛАШТУВАННЯ

Ви можете налаштувати прилад, змінюючи основні параметри відповідно до ваших потреб.

№	Налаштування	Значення	Опис ¹⁾
1	Жорсткість води	Від рівня 1L до рівня 10L (за промовчанням: 5L)	Налаштуйте рівень пом'якшення відповідно до жорсткості води у вашій місцевості.
2	Повідомлення про відсутність ополіскувача	On (за промовчанням) Off	Увімкнення або вимкнення індикатора ополіскувача.

№	Налаштування	Значення	Опис ¹⁾
3	Звук при завершенні	On Off (за промовчанням)	Увімкнення та вимкнення звукового сигналу після завершення програми.
4	Автоматичне відкриття дверцят	On (за промовчанням) Off	Увімкнення або вимкнення AirDry.
5	Сигнали кнопок управління	On (за промовчанням) Off	Увімкнення або вимкнення сигналів кнопок при натисненні.
6	Вибір останньої програми	On Off (за промовчанням)	Увімкнення або вимкнення автоматичного вибору останньої використовуваної програми та опцій.

¹⁾ Додаткова інформація наведена у цьому розділі.

Основні параметри можна змінити в режимі налаштування.

Коли прилад перебуває в режимі налаштування, смужки ECOMETER відображають доступні налаштування. Для кожного налаштування мигтить відповідна смужка ECOMETER.

Порядок основних параметрів, представлених у таблиці, також є порядком налаштувань на ECOMETER:

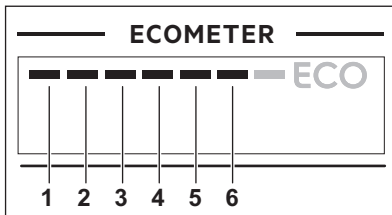

7.1 Пом'якшувач води

Пом'якшувач води видаляє з води мінеральні речовини, які погіршують якість миття та скорочують термін експлуатації приладу.

Чим вище вміст цих мінеральних речовин, тим жорсткіше вода. Жорсткість води вимірюється шкалою еквівалентів.

Пом'якшувач води необхідно відрегулювати відповідно до рівня жорсткості води у вашому регіоні. Для того щоб дізнатися про рівень жорсткості води у своєму регіоні, зверніться до місцевого органу водопостачання. Важливо налаштувати відповідний рівень пом'якшувача води для забезпечення високих результатів прання.



Пом'якшення жорсткої води збільшує споживання води та енергії, а також тривалість виконання програми. Чим вищий рівень пом'якшувача води, тим вище споживання та довше тривалість програми.

Жорсткість води

Німецькі градуси (°dH)	Французькі градуси (°fH)	mmol / l	Градуси Кларка	Рівень пом'якшувача води
47 - 50	84 - 90	8.4 - 9.0	58 - 63	10
43 - 46	76 - 83	7.6 - 8.3	53 - 57	9
37 - 42	65 - 75	6.5 - 7.5	46 - 52	8
29 - 36	51 - 64	5.1 - 6.4	36 - 45	7
23 - 28	40 - 50	4.0 - 5.0	28 - 35	6
19 - 22	33 - 39	3.3 - 3.9	23 - 27	5 1)
15 - 18	26 - 32	2.6 - 3.2	18 - 22	4
11 - 14	19 - 25	1.9 - 2.5	13 - 17	3
4 - 10	7 - 18	0.7 - 1.8	5 - 12	2
<4	<7	<0.7	< 5	1 2)

1) Заводське налаштування.

2) Не використовуйте сіль на цьому рівні.

Незалежно від типу миючого засобу, що використовується, встановіть належний рівень жорсткості води, щоб індикатор додавання солі залишався активним.



Багатофункціональні таблетовані миючі засоби, що містять сіль, недостатньо ефективні, щоб пом'якшити жорстку воду.

7.2 Повідомлення про низький рівень ополіскувача

Завдяки ополіскувачу на посуді після висихання не залишаються смуги та плями. Це автоматично спрацьовує під час фази гарячого ополіскування.

Коли контейнер ополіскувача порожній, активується відповідний індикатор, який повідомляє про необхідність поповнити запаси ополіскувача. Якщо результати сушіння є задовільними в разі використання лише багатофункціонального миючого засобу, можна вимкнути повідомлення

про потребу поповнити ополіскувач. Проте заради найкращих результатів рекомендується використовувати ополіскувач.

Якщо ви використовуєте стандартний миючий засіб або багатофункціональний таблетований миючий засіб без ополіскувача, увімкніть повідомлення для того, щоб індикатор рівня ополіскувача залишався активним.

7.3 Звук при завершенні

Можна активувати звуковий сигнал, який лунає, коли завершується виконання програми.



Звукові сигнали також лунають у разі збоїв у роботі приладу. Ці сигнали не можна деактивувати.

7.4 AirDry

AirDry покращує результати сушіння. Дверцята приладу автоматично відкриваються під час фази сушіння та залишаються відчиненими.

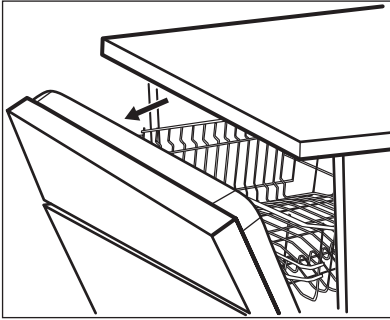

AirDry автоматично активується з усіма програмами, за винятком Попереднє ополіскування.



УВАГА

Не намагайтеся закрити дверцята приладу протягом 2 хвилин після автоматичного відкриття. Це може пошкодити прилад.



УВАГА

Якщо діти мають доступ до приладу, рекомендується вимкнути функцію AirDry. Автоматичне відкриття дверцят може являти собою певну загрозу.



Коли функція AirDry відкриває дверцята, Steam-on-Floor може не бути повністю видно. Щоб побачити, чи завершено програму, подивіться на панель управління.

7.5 Сигнали кнопок управління

При натисненні кнопок на панелі управління чути звук клацання. Цей звук можна вимкнути.

7.6 Вибір останньої програми

Можна встановити автоматичний вибір останньої використовуваної програми та опцій.

Зберігається остання програма, яка була завершена перед вимкненням приладу. Потім вона обирається автоматично після увімкнення приладу.

Якщо функція вибору останньої програми вимкнена, програмою за промовчанням є ECO.

7.7 Режим налаштування

Навігація в режимі налаштувань

Навігація в режимі налаштувань здійснюється з використання панелі вибору MY TIME.

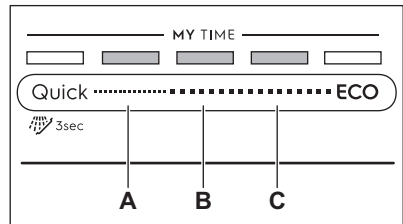

A. Кнопка **Назад**

B. Кнопка **ОК**

C. Кнопка **Далі**

Для переходу між основними налаштуваннями та зміни їхніх значень використовуйте **Назад** або **Далі**.

Для входу у вибране налаштування та підтвердження його значення натискайте **ОК**.

Вхід у режим налаштування

У режим налаштування можна увійти перед початком програми. Під час виконання програми неможливо увійти в режим налаштування.

Для входу в режим налаштування натисніть і утримуйте одночасно

Quick і **ECO** впродовж приблизно 3 секунд.

Світлитимуться індикатори, пов'язані з **Назад**, **ОК** та **Далі**.

Зміна налаштування

Переконайтеся, що прилад перебуває у режимі налаштування.

1. За допомогою **Назад** або **Далі** оберіть смужку ECOMETER, що відповідає бажаному параметру.
 - Смужка ECOMETER, що відповідає обраному параметру, мигатиме.
 - На дисплеї відображається поточне налаштування.
2. Натисніть **ОК**, щоб ввести налаштування.
 - Смужка ECOMETER, що відповідає обраному параметру, світитиметься. Інші смужки вимкнено.

- Поточне значення налаштування мигатиме.
3. Натисніть **Назад** або **Далі**, щоб змінити значення.
 4. Натисніть **ОК** для підтвердження налаштування.
 - Нове налаштування збережено.
 - Прилад повертається до переліку основних налаштувань.
 5. Натисніть і утримуйте одночасно **Quick i ECO** впродовж приблизно 3 секунд, щоб вийти з режиму налаштування.

Прилад повертається в режим вибору програм.

Збережені налаштування залишають дійсними до наступного внесення змін.

8. ЩОДЕННЕ ВИКОРИСТАННЯ

1. Відкрийте водопровідний кран.
2. Натисніть і утримуйте **Ⓛ**, доки прилад не увімкнеться.
3. Засипте сіль у контейнер для солі, якщо він порожній.
4. Залийте ополіскувач у дозатор ополіскувача, якщо він порожній.
5. Завантажте посуд у кошики.
6. Додайте миючий засіб.
7. Оберіть і запустіть програму.
8. Після завершення програми закрийте водопровідний кран.

8.1 Користування миючим засобом

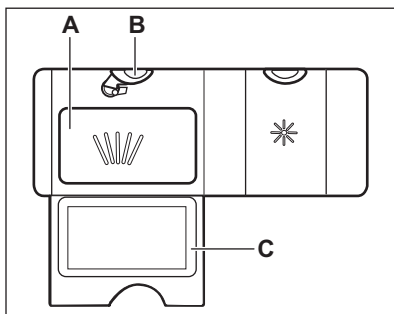

1. Натисніть кнопку розблокування (**B**), щоб відкрити кришку (**C**).

8.2 Вибір та запуск програми за допомогою панелі вибору MY TIME

1. Проведіть пальцем вздовж панелі вибору MY TIME, щоб обрати підходящу програму.
 - Світиться індикатор, що відповідає обраній програмі.
 - ECOMETER показує рівень споживання енергії та води.
 - На дисплеї відображається тривалість програми.
2. За бажанням активуйте відповідні EXTRAS.
3. Щоб запустити програму, закрийте дверцята приладу.

8.3 Вибір та запуск програми Попереднє ополіскування

- Щоб вибрати  Попереднє ополіскування, натисніть і утримуйте Quick впродовж 3 секунд.
 - Світиться індикатор, що відповідає обраній програмі.
 - ECOMETER вимкнено.
 - На дисплеї відображається тривалість програми.
- Щоб запустити програму, закрийте дверцята приладу.

8.4 Активація EXTRAS

- Оберіть програму за допомогою панелі вибору MY TIME.
- Натисніть кнопку опції, яку бажаєте увімкнути.
 - Світиться індикатор, що відповідає кнопці.
 - На дисплеї відображається оновлена тривалість програми.
 - ECOMETER показує оновлений рівень споживання енергії та води.

 За промовчанням, опції слід вмикати щоразу перед тим, як запустити програму. Якщо активовано функцію вибору останньої використовуваної програми, збережені опції вмикаються автоматично разом з програмою.

 Не можна вмикати чи вимикати опції у процесі виконання програми.

 Не всі опції сумісні одна з одною.

 Увімкнення опцій часто збільшує споживання води та енергії, а також тривалість програми.

8.5 Запуск програми AUTO Sense

- Натисніть **AUTO Sense**.
 - Світиться індикатор, що відповідає кнопці.
 - На дисплеї відображається найдовша можлива тривалість програми.

 MY TIME і EXTRAS не застосовується до цієї програми.

- Щоб запустити програму, закрийте дверцята приладу. Прилад визначає тип завантаження та відповідно налаштовує підходящий цикл миття. Під час циклу датчики вмикаються декілька разів та початкова тривалість програми може зменшитися.

8.6 Відкладення запуску програми

- Оберіть програму.
- Натискайте кнопку  декілька разів, доки на дисплеї не відобразиться час, на який ви хочете відкласти запуск (від 1 до 24 годин).

Світиться індикатор, що відповідає кнопці.

- Закрийте дверцята приладу, щоб почати зворотний відлік.

Під час зворотного відліку не можна змінити час відкладеного запуску і обрану програму.

Після закінчення зворотного відліку програма запускається.

8.7 Скасування відкладеного запуску під час зворотного відліку

Натисніть і утримуйте  впродовж 3 секунд.

Прилад повертається в режим вибору програм.

 У разі скасування відкладеного запуску необхідно повторно вибрати програму.

8.8 Скасування програми, що виконується

Натисніть і утримуйте  впродовж 3 секунд.

Прилад повертається в режим вибору програм.



Перш ніж нова програма запуститься, переконайтеся в тому, що в дозаторі є миючий засіб.

8.9 Відчинення дверцят під час роботи приладу

Якщо відкрити дверцята під час виконання програми, прилад зупиниться. Це може вплинути на рівень споживання електроенергії та тривалість програми. Після закриття дверцят прилад поновить роботу програми з того моменту, коли її було перервано.



Поточна програма завершиться, якщо дверцята відкриті довше 30 секунд під час фази сушіння. Цього не відбудеться, якщо дверцята відкриваються за допомогою функції AirDry.

8.10 Функція Auto Off

З метою заощадження електроенергії ця функція вимикає прилад, коли він не працює.

Функція вмикається автоматично в таких випадках:

- Виконання програми завершилося.
- Через 5 хвилин, якщо програма не запустилася.

8.11 Завершення програми

Після завершення програми на дисплеї відображається 0:00.

Функція Auto Off автоматично вимикає прилад.

Усі кнопки неактивні, крім кнопки «Увімк./Вимк.»

9. ПОРАДИ І РЕКОМЕНДАЦІЇ

9.1 Загальна інформація

Наступні поради дозволять досягти оптимальних результатів очищення та сушіння при повсякденному використанні, а також допоможуть захистити навколишнє середовище.

- Видаліть великі залишки їжі з посуду у відро для сміття.
- Не потрібно попередньо ополіскувати посуд вручну. При потребі виберіть програму з фазою попереднього миття.
- Завжди повністю заповнюйте кошики посудом.
- Переконайтеся в тому, що предмети в кошиках не торкаються один одного й не перекриваються. Тільки в такому випадку вода може

повністю досягнути та вимити весь посуд.

- Миючий засіб для посудомийних машин, ополіскувач і сіль можна використовувати окремо або застосувати багатofункціональний таблетований засіб (наприклад, «Усе в 1»). Слідуйте інструкціям на упаковці.
- Оберіть програму відповідно до типу посуду та ступеню його забруднення. ECO пропонує найбільш ефективне використання води й споживання енергії.

9.2 Використання солі, ополіскувача й миючого засобу

- Використовуйте сіль, ополіскувач і миючий засіб, призначені для посудомийних машин. Використання інших засобів може призвести до пошкодження приладу.
- У регіонах, де вода жорстка або дуже жорстка, для досягнення оптимальних результатів очищення та сушіння рекомендується використовувати звичайний миючий засіб для посудомийних машин (порошок, гель, таблетований миючий засіб без додаткових речовин), ополіскувач і сіль окремо.
- Таблетований миючий засіб не розчиняється у воді повністю, якщо використовуються короткі програми миття. Таблетовані миючі засоби рекомендується використовувати для тривалих програм, аби миючий засіб не залишався на столовому посуді.
- Не слід використовувати миючий засіб у кількості, що перевищує встановлену норму. Див. інструкції на упаковці миючого засобу.

9.3 Що робити, якщо потрібно припинити використання комбінованого таблетованого миючого засобу

Перш ніж розпочинати використання миючого засобу, солі та ополіскувача окремо, виконайте наступні кроки.

1. Установіть найвищий рівень пом'якшувача води.
2. Переконайтеся в тому, що контейнер для солі й дозатор ополіскувача заповнені.
3. Запустіть програму Quick. Не додавайте миючий засіб і не завантажуйте посуд у кошики.
4. Коли програму буде завершено, скоригуйте рівень пристрою для пом'якшення води з урахуванням жорсткості води у вашому регіоні.
5. Відрегулюйте дозування ополіскувача.

9.4 Перед запуском програми

Перед запуском обраної програми переконайтеся в наступному.

- Фільтри очищені та правильно встановлені.
- Кришка контейнера для солі щільно закрита.
- Розпилювачі не забиті.
- Достатньо солі та ополіскувача (якщо не використовуються таблетовані миючі засоби).
- Посуд у кошиках розташований правильно.
- Програма відповідає типу посуду та ступеню забруднення.
- Використовується правильна кількість миючого засобу.

9.5 Завантаження посуду в кошики

- Використовуйте прилад лише для посуду, який можна мити у посудомийній машині.
- Забороняється мити в посудомийній машині вироби з дерева, рогу, алюмінію, олова та міді.
- Забороняється мити у приладі речі, що вбирають вологу (губки, ганчірки).
- Видаліть з посуду великі шматки їжі.
- Замочіть посуд із присохлою та пригорілою їжею перед миттям у приладі.
- Предмети посуду, що мають заглиблення (наприклад, чашки, склянки та дека), ставте отвором донизу.
- Подбайте, аби келихи не торкалися один одного.
- Легкі предмети кладіть у верхній кошик. Подбайте про те, щоб предмети не рухалися.
- Маленькі предмети та столові прибори кладіть у ящик для столових приборів.
- Перед запуском програми переконайтеся, що розпилювачі можуть вільно обертатися.

9.6 Витягання посуду з кошиків

1. Дайте посуду охолонути, перш ніж виймати його з приладу. Гарячий посуд можна легко пошкодити.
2. Вийміть посуд спершу з нижнього, а потім з верхнього кошика.



Після завершення програми на внутрішніх поверхнях приладу може залишатися вода.

10. ДОГЛЯД І ЧИЩЕННЯ



ПОПЕРЕДЖЕННЯ!

Перш ніж виконувати технічне обслуговування, крім виконання програми Machine Care, вимкніть прилад і витягніть вилку з розетки.



Брудні фільтри і забиті розпилювачі негативно впливають на результати миття. Регулярно перевіряйте ці елементи і чистіть за необхідності.

10.1 Machine Care

Machine Care — це програма, призначена для очищення внутрішньої камери приладу з оптимальними результатами. Вона видаляє вапняний наліт та бруд.

Коли датчики приладу повідомляють про необхідність очищення, світиться індикатор . Запустіть програму Machine Care для очищення внутрішньої камери приладу.



Запуск програми Machine Care



Перед запуском програми Machine Care очистіть фільтри і розпилювачі.

1. Використовуйте засіб для видалення накипу або засіб для очищення, призначений спеціально для посудомийних машин. Слідуйте інструкціям на упаковці. Не кладіть посуд у кошики.

2. Натисніть і утримуйте одночасно  і **AUTO** _{Sense} впродовж приблизно 3 секунд.

Індикатори  і  мигтять. На дисплеї відображається тривалість програми.

3. Щоб запустити програму, закрийте дверцята приладу.

Після завершення програми індикатор  згасає.

10.2 Очищення всередині

- М'якою вологою ганчіркою обережно почистіть прилад і гумову прокладку дверцят.
- Не застосовуйте абразивні засоби, серветки з абразивною поверхнею, гострі інструменти, сильні хімічні речовини, металеві мочалки чи розчинники.
- Для оптимальної роботи приладу використовуйте спеціальний засіб для очищення посудомийних машин принаймні раз на два місяці. Дотримуйтеся інструкцій, наведених на упаковці продукту.
- Для оптимального результату очищення запустіть програму Machine Care.

10.3 Чищення зовнішніх поверхонь

- Очищуйте прилад м'якою вологою тканиною.
- Застосовуйте лише нейтральні миючі засоби.
- Не застосовуйте абразивні продукти, абразивні серветки чи розчинники.

10.4 Чищення фільтрів

Фільтрувальна система складається з трьох частин.

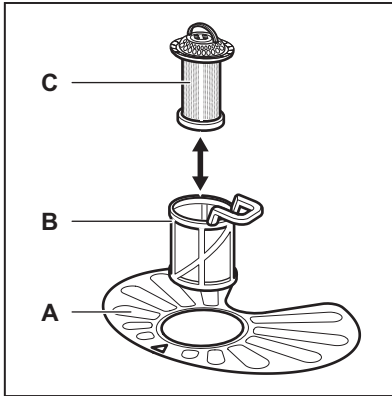

1. Поверніть фільтр (В) проти годинникової стрілки та зніміть його.

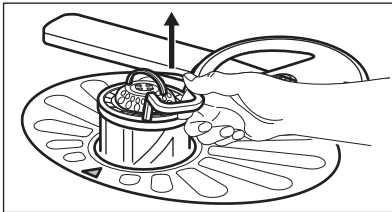
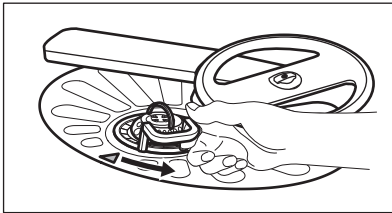

2. Вийміть фільтр (С) із фільтра (В).
3. Вийміть плоский фільтр (А).

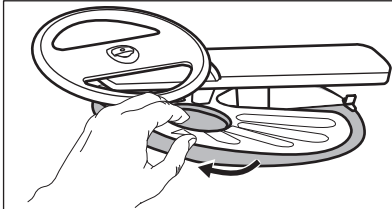

4. Промийте фільтри.

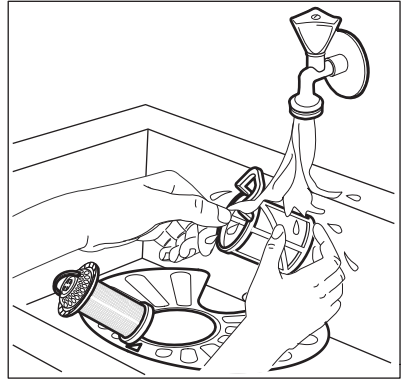

5. Переконайтеся, що всередині відстійника або на його краях немає залишків їжі або забруднення.
6. Поставте назад плоский фільтр (А). Переконайтеся, що він розташований належним чином під 2 напрямними.

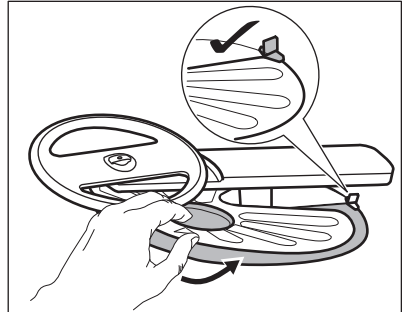

7. Знову зберіть фільтри (В) та (С).
8. Встановіть фільтр (В) у плоский фільтр (А). Поверніть за годинниковою стрілкою до фіксації.

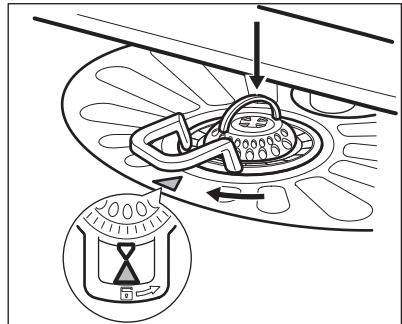



УВАГА
Неправильне встановлення фільтрів може призвести до незадовільних результатів миття й пошкодження приладу.

10.5 Очищення нижнього розпилювача

Рекомендується регулярно чистити нижній розпилювач для того, щоб уникнути засмічення отворів.

Засмічення отворів може призвести до незадовільних результатів миття.

1. Щоб зняти нижній розпилювач, потягніть його вгору.

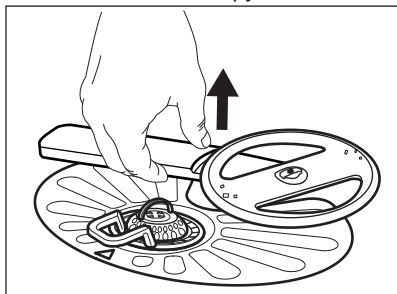

2. Вимийте розпилювач під проточною водою. Використовуйте тонкий гострий предмет, наприклад зубочистку, щоб видалити з отворів частки забруднень.

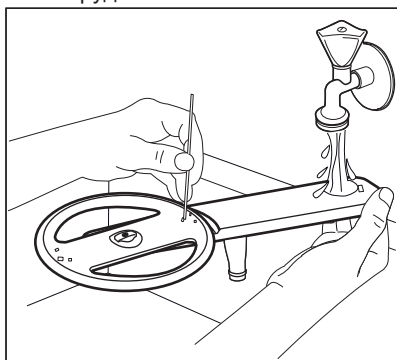

3. Щоб встановити розпилювач на місце, притисніть його донизу.

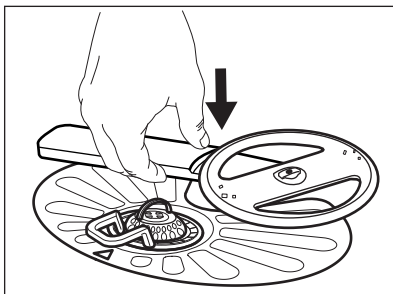

10.6 Очищення верхнього розпилювача

Рекомендується регулярно чистити верхній розпилювач для того, щоб уникнути засмічення отворів. Засмічення отворів може призвести до незадовільних результатів миття.

Верхній розпилювач розміщений на стелі приладу. Розпилювач (C) встановлено у трубі подачі (A) з елементом кріплення (B).

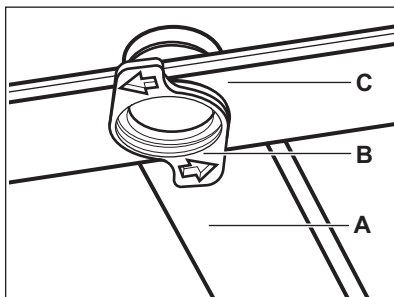

1. Вивільніть обмежувачі з боків висувних рейок ящика для столових приборів та повністю витягніть ящик.

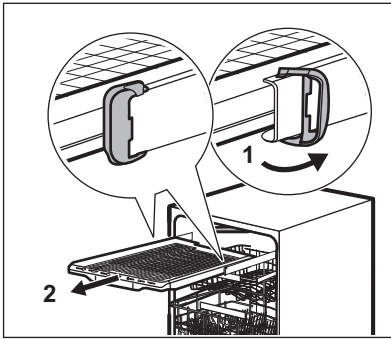

2. Перемістіть верхній кошик на найнижчий рівень, аби легше дістатися розпилювача.
3. Для того, щоб від'єднати розпилювач від трубки подачі, поверніть елемент кріплення проти годинникової стрілки і потягніть розпилювач вниз.
4. Вимийте розпилювач під проточною водою. Використовуйте тонкий гострий предмет, наприклад зубочистку, щоб видалити з отворів частки забруднень. Пропускайте воду

через отвори, щоб промити частинки бруду зсередини.

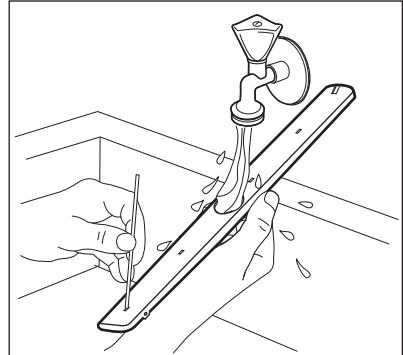

5. Щоб встановити розпилювач назад, вставте елемент кріплення в розпилювач і зафіксуйте його в трубці подачі, обертаючи за годинниковою стрілкою. Переконайтеся в тому, що елемент кріплення зафіксовано на місці.
6. Встановіть ящик для столових приборів на висувні рейки та зафіксуйте обмежувачі.

11. УСУНЕННЯ ПРОБЛЕМ



ПОПЕРЕДЖЕННЯ!

Неправильний ремонт приладу може становити загрозу безпеці користувача. Будь-який ремонт має здійснюватися кваліфікованими спеціалістами.

Для отримання інформації про можливі проблеми див. таблицю нижче.

При виникненні деяких проблем на дисплеї з'являється код попередження.

Більшість потенційних проблем можна вирішити без звернення до авторизованого сервісного центру.

Проблема й код сигналу тривоги	Можлива причина виникнення проблеми та спосіб її усунення
Не вдається увімкнути прилад.	<ul style="list-style-type: none"> • Переконайтеся в тому, що вилку під'єднано до розетки. • Переконайтеся в тому, що всі запобіжники на електричному щитку справні.

Проблема й код сигналу тривоги	Можлива причина виникнення проблеми та спосіб її усунення
Програма не активується.	<ul style="list-style-type: none"> • Переконайтеся в тому, що дверцята приладу закриті. • Якщо налаштовано відкладений запуск, скасуйте його або дочекайтеся завершення зворотного відліку. • Прилад завантажує смолу у пристрої для пом'якшення води. Ця процедура триває приблизно 5 хвилин.
Прилад не заповнюється водою. На дисплеї відображається <i>10</i> або <i>11</i> .	<ul style="list-style-type: none"> • Переконайтеся в тому, що водопровідний кран відкрито. • Переконайтеся, що тиск води не є занадто низьким. Для отримання цієї інформації зверніться до місцевої водопровідної служби. • Переконайтеся в тому, що водопровідний кран не засмічено. • Переконайтеся в тому, що фільтр у шлангу подачі води не засмічено. • Переконайтеся в тому, що впускний шланг не перегнуто та не перекручено.
Прилад не зливає воду. На дисплеї з'являється <i>20</i> .	<ul style="list-style-type: none"> • Переконайтеся, що зливний отвір не засмічено. • Переконайтеся в тому, що фільтр у зливному шлангу не засмічено. • Переконайтеся в тому, що внутрішню систему фільтрації не засмічено. • Переконайтеся в тому, що зливний шланг не перетиснутий і не перекручений.
Увімкнено пристрій, який запобігає переливанню води. На дисплеї з'являється <i>30</i> .	<ul style="list-style-type: none"> • Закрийте водопровідний кран і зверніться до авторизованого сервісного центру.
Прилад зупиняється та знову запускається декілька разів під час роботи.	<ul style="list-style-type: none"> • Це нормально. Це забезпечує оптимальні результати очищення та заощаджує електроенергію.
Програма триває занадто довго.	<ul style="list-style-type: none"> • Якщо встановлено опцію відкладеного запуску, скасуйте це налаштування або дочекайтеся завершення зворотного відліку. • Увімкнення опцій може збільшити тривалість програми.
Час, що залишився, на дисплеї збільшується та перескакує майже до завершення програми.	<ul style="list-style-type: none"> • Це не є несправністю. Прилад працює правильно.

Проблема й код сигналу тривоги	Можлива причина виникнення проблеми та спосіб її усунення
Незначне протікання із дверцят приладу.	<ul style="list-style-type: none"> • Прилад не вирівняно. Вкручіть або закручіть регульовані ніжки (у разі їхньої наявності). • Дверцята приладу не розташовані по центру баку. Відрегулюйте задню ніжку (у разі її наявності).
Дверцята приладу важко закривати.	<ul style="list-style-type: none"> • Прилад не вирівняно. Вкручіть або закручіть регульовані ніжки (у разі їхньої наявності). • Частини посуду виступають із кошиків.
Звуки стуку або ударів з середини приладу.	<ul style="list-style-type: none"> • Посуд не розміщено належним чином у кошиках. Див. буклет щодо завантаження кошиків. • Переконайтеся в тому, що розпилювачі можуть вільно обертатися.
Прилад викликає спрацьовування автоматичного запобіжника.	<ul style="list-style-type: none"> • Сили струму недостатньо для одночасного живлення усіх приладів, що використовуються. Перевірте силу току в розетці та потужність лічильника або вимкніть один із приладів, що використовуються. • Внутрішня електрична несправність приладу. Зверніться до авторизованого сервісного центру.

Після перевірки вимкніть і увімкніть прилад. Якщо проблема виникає знову, зверніться до авторизованого сервісного центру.

Якщо з'являються коди сигналів тривоги, не описані в таблиці, зверніться до авторизованого сервісного центру.

11.1 Результати миття та сушіння незадовільні

Проблема	Можлива причина виникнення проблеми та спосіб її усунення
Незадовільні результати миття.	<ul style="list-style-type: none"> • Див. розділи «Щоденне користування», «Поради і рекомендації» та буклет щодо завантаження кошиків. • Використовуйте більш інтенсивну програму миття. • Для покращення результатів миття обраної програми активуйте опцію ExtraPower. • Очистьте насадки розпилювача та фільтр. Див. розділ «Догляд та очищення».

Проблема	Можлива причина виникнення проблеми та спосіб її усунення
Незадовільні результати сушіння.	<ul style="list-style-type: none"> • Посуд залишався занадто довго всередині закритого приладу. Активуйте опцію AirDry для автоматичного відкриття дверцят та підвищення ефективності сушіння. • Ополіскувач закінчився або надходить у недостатньому обсязі. Залийте ополіскувач у дозатор або встановіть рівень ополіскувача на вищу позначку. • Проблема може бути спричинена якістю ополіскувача. • Рекомендується завжди використовувати ополіскувач, навіть якщо одночасно застосовується багатофункціональний таблетований миючий засіб. • Пластмасові вироби, можливо, потрібно буде витерти рушником насухо. • Програма не має фази сушіння. Див. розділ «Огляд програм».
На склянках та іншому посуді утворюються смуги білуватого кольору або синюватий наліт.	<ul style="list-style-type: none"> • Надто велике дозування ополіскувача. Зменште рівень ополіскувача. • Кількість мийного засобу, що надходить, занадто велика.
Плями та сліди від води на склянках і іншому посуді.	<ul style="list-style-type: none"> • Недостатня кількість ополіскувача, що надходить. Збільште рівень ополіскувача. • Проблема може бути спричинена якістю ополіскувача.
Усередині приладу є волога.	<ul style="list-style-type: none"> • Це не є дефектом приладу. Вологе повітря конденсується на стінках приладу.
Незвичайне утворення піни під час миття.	<ul style="list-style-type: none"> • Користуйтеся лише миючими засобами для посудомийних машин. • Протікання в дозаторі ополіскувача. Зверніться до авторизованого сервісного центру.
Сліди іржі на столових приборах.	<ul style="list-style-type: none"> • У воді, що використовується для миття, занадто багато солі. Див. розділ «Пристрій для пом'якшення води». • Столові прибори зі срібла та нержавіючої сталі були розміщені разом. Ніколи не ставте поряд срібні вироби та предмети з нержавіючої сталі.
Після закінчення програми в дозаторі залишаються сліди миючого засобу.	<ul style="list-style-type: none"> • Таблетка миючого засобу застрягла в дозаторі, тому її не було повністю змито водою. • Миючий засіб у дозаторі не вимивається водою. Переконайтеся, що розпилювачі не засмічені, а також, що ніщо не заважає їм вільно обертатися. • Переконайтеся, що посуд в кошиках не заважає відкриватися кришці дозатора миючого засобу.

Проблема	Можлива причина виникнення проблеми та спосіб її усунення
Запахи всередині приладу.	<ul style="list-style-type: none"> • Див. розділ «Чищення всередині». • Запустіть програму Machine Care із засобом для видалення накипу або засобом для очищення, призначеними для посудомийних машин.
Вапняні відкладення на посуді, баку та внутрішній стороні дверцят.	<ul style="list-style-type: none"> • Низький рівень вмісту солі, перевірте індикатор заповнення. • Кришка контейнера для солі закрита нещільно. • Жорстка водопровідна вода. Див. розділ «Пристрій для пом'якшення води». • Використовуйте сіль та налаштуйте функцію регенерації води у пристрої для пом'якшення води навіть при застосуванні багатфункціонального таблетованого миючого засобу. Див. розділ «Пристрій для пом'якшення води». • Запустіть програму Machine Care із засобом для видалення накипу, призначеним для посудомийних машин. • Якщо позбутися вапняних відкладень не вдається, слід очистити прилад за допомогою засобів для чищення, які спеціально призначені для цієї мети. • Спробуйте інший миючий засіб. • Зверніться до виробника миючого засобу.
Посуд тьмянний, знебарвлений або надколотий.	<ul style="list-style-type: none"> • Переконайтеся в тому, що ви миєте у приладі лише той посуд, який дозволено мити в посудомийній машині. • Завантажуйте та розвантажуйте кошик обережно. Див. буклет щодо завантаження кошиків. • Делікатні предмети кладіть у верхній кошик. • Активуйте опцію GlassCare для забезпечення особливого догляду за келихами та делікатними предметами посуду.



Див. розділи **«Перед першим користуванням»**, **«Щоденне користування»** або **«Поради та рекомендації»**, щоб дізнатися про інші можливі причини.

12. ІНФОРМАЦІЙНИЙ ЛИСТОК ВИРОБУ

Торгова марка	Electrolux
Модель	EMG48200L 911536454

Номінальна місткість (стандартних комплектів посуду)	14
Клас енергоефективності	A++
Річне споживання енергії в кВт•год на рік, у розрахунку на 280 стандартних циклів миття за умови використання холодної води та режимів зі зниженим енергоспоживанням. Фактичне споживання енергії буде залежати від характеру використання приладу.	266
Споживання енергії під час виконання стандартного циклу очищення (кВт•год)	0.935
Споживання енергії у вимкненому стані (Вт)	0.50
Споживання енергії в режимі «залишити увімкненим» (Вт)	5.0
Споживання води в літрах на рік у розрахунку на 280 стандартних циклів миття. Фактичне споживання води буде залежати від характеру використання приладу.	2940
Клас ефективності сушіння по шкалі від G (найнижча ефективність) до A (найвища ефективність)	A
«Стандартна програма» — це стандартний цикл очищення, якого стосується інформація на етикетці та довідковому аркуші технічних даних. Ця програма підходить для очищення посуду із середнім рівнем забруднення, а також є найбільш ефективною програмою з точки зору сумарного споживання енергії та води. Вона позначена як «Еко»-програма.	ECO
Час виконання стандартного циклу очищення (хв.)	240
Тривалість режиму «залишено увімкненим» (хв.)	1
Рівень звукової потужності (дБ(A) відносно 1 пВт)	44
Вбудований прилад Т/Н	Так

13. ДОДАТКОВА ТЕХНІЧНА ІНФОРМАЦІЯ

Габарити	Ширина / висота / глибина (мм)	596 / 818 - 898 / 550
Підключення до електромережі ¹⁾	Напруга (В)	220 - 240
	Частота (Гц)	50

Тиск у мережі водопостачання	Мін. / макс. бар (МПа)	0.5 (0.05) / 8 (0.8)
Водопостачання	Холодна або гаряча вода 2)	макс. 60 °С

1) Див. таблицю з технічними даними, щоб дізнатися про інші значення.

2) Якщо гаряча вода нагрівається за допомогою альтернативного джерела енергії (наприклад, сонячних батарей), то використовуйте гарячу воду, щоб зменшити споживання електроенергії.

14. ОХОРОНА ДОВКІЛЛЯ

Здавайте на повторну переробку матеріали, позначені відповідним символом . Викидайте упаковку у відповідні контейнери для вторинної сировини. Допоможіть захистити навколишнє середовище та здоров'я інших людей і забезпечити вторинну переробку електричних і електронних

приладів. Не викидайте прилади, позначені відповідним символом , разом з іншим домашнім сміттям. Поверніть продукт до заводу із вторинної переробки у вашій місцевості або зверніться до місцевих муніципальних органів влади.

www.electrolux.com/shop



156934830-A-092019



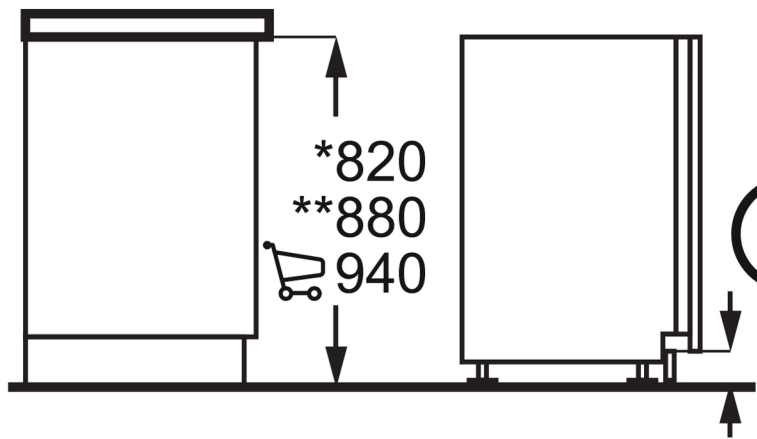
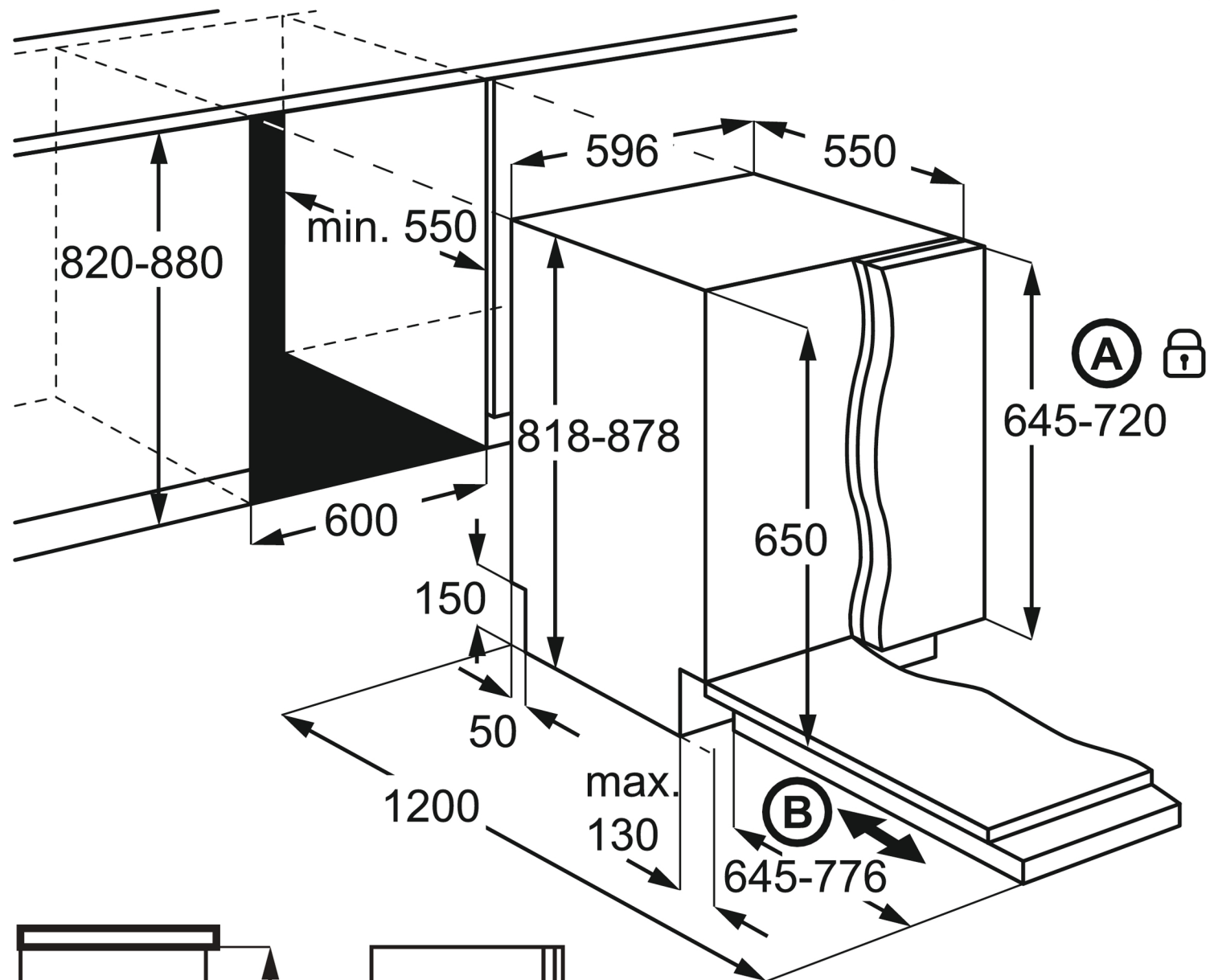

- (A)** * 90-175
** 150-235
🛒 210-295
- (B)** * 40-175
** 100-235
🛒 160-295