

Отдельностоящий
холодильник

FC18EN4AX
FC18EN4AM
FC20EN4AX
FC20EN4AM

СОДЕРЖАНИЕ

1 ПЕРЕД ВКЛЮЧЕНИЕМ ПРИБОРА	4
2 ФУНКЦИИ И ВОЗМОЖНОСТИ	10
3 РАЗМЕЩЕНИЕ ПРОДУКТОВ ПИТАНИЯ	21
4 ЧИСТКА И УХОД	27
5 УСТАНОВКА	29
6 ПРЕЖДЕ ЧЕМ ОБРАТИТЬСЯ В СЕРВИСНУЮ СЛУЖБУ	30
7 УСТРОЙСТВО ПРИБОРА	35
8 ТЕХНИЧЕСКИЕ ДАННЫЕ	38
9 ИНФОРМАЦИЯ ДЛЯ ИСПЫТАТЕЛЬНЫХ ИНСТИТУТОВ	38
10 СЕРВИСНАЯ СЛУЖБА	38

Изготовитель оставляет за собой право распространения данной инструкции на новые модели продукции Smeg, которые будут введены в ассортимент после изготовления тиража данной инструкции при условии, что новые модели Smeg будут аналогичны актуальным моделям с точки зрения особенностей их эксплуатации.

1 ПЕРЕД ВКЛЮЧЕНИЕМ ПРИБОРА

Общие указания

Это прибор не предназначен для встраивания.

 **Предупреждение:** не следует закрывать или заставлять вентиляционные отверстия прибора и шкафа для встраивания.

 **Предупреждение:** не используйте для ускорения размораживания прибора никаких механических инструментов или других средств, кроме специальных средств, которые рекомендованы изготовителем прибора.

 **Предупреждение:** не используйте внутри холодильника никаких электрических приборов, кроме приборов, которые специально обозначены изготовителем.

 **Предупреждение:** избегайте повреждений трубок контура циркуляции хладагента.

 **Предупреждение:** при установке прибора убедитесь, что шнур питания не зажат и не поврежден.

 **Предупреждение:** не размещайте позади прибора электрические удлинители, источники бесперебойного питания и т.п.

 **Предупреждение:** избегайте повреждений вследствие неустойчивого положения прибора – его следует закрепить в соответствии с указаниями изготовителя.

 Если в Вашем приборе в качестве хладагента используется R600a, то это будет указано в типовой табличке на приборе. При транспортировке и установке прибора следует следить за тем, чтобы не повредить его охлаждающие элементы. R600a представляет собой природный газ, безвредный для окружающей среды, но взрывоопасный. Поэтому при повреждении какого-либо охлаждающего элемента от прибора следует удалить источники нагрева/открытого огня и тщательно проветрить место установки прибора в течение нескольких минут.

- Следите при транспортировке и установке прибора за тем, чтобы не повредить трубки контура циркуляции хладагента.
- Не храните в этом приборе никаких взрывоопасных веществ, например, баллончиков с горючими спреями.
- Этот прибор предназначен для использования в домашнем хозяйстве или подобных условиях, например:

- кухонных помещениях магазинов, офисов и т.п.;
- номерах отелей, мотелей и т.п.;
- Чтобы избежать опасности при повреждении сетевого кабеля его замену должен производить изготовитель прибора, продавец или другой квалифицированный персонал.
- Сетевой кабель холодильника оснащен вилкой с контактом заземления. Эту вилку следует подсоединять к заземленной розетке, рассчитанной на ток минимум 16 ампер. При отсутствии такой розетки она должна быть смонтирована квалифицированным электриком.
- Детям старше 8 лет и лицам с ограниченными физическими и психическими способностями, а также лицам, которые не имеют достаточного опыта и знаний разрешается пользоваться этим прибором только под присмотром ответственного лица или после проведения подробного инструктажа по безопасному использованию прибора. Не позволяйте детям играть с прибором. Чистка и уход не должны проводиться детьми без надзора взрослых.
- Детям в возрасте от 3 до 8 лет разрешается хранить и вынимать предметы из холодильников. Детям не разрешается проводить чистку или простое обслуживание устройства. Очень маленькие дети (от 0 до 3 лет) не должны использовать устройство. Для обеспечения безопасного использования маленькие дети (от 3 до 8 лет) могут использовать устройство только под постоянным присмотром. Дети старшего возраста (от 8 до 14 лет) и люди из группы риска могут безопасно пользоваться устройством при условии надлежащего присмотра и инструктажа по использованию устройства. В целях безопасности люди с высоким риском могут использовать устройство только под постоянным присмотром.
- Если кабель питания поврежден, он должен быть заменен производителем, или представителем сервисной службы.
- Этот прибор не предусмотрен для эксплуатации на высоте более 2000 м.

Для того, чтобы избежать загрязнения пищевых продуктов, необходимо соблюдать следующие инструкции:

- Открытие дверцы на длительное время может привести к значительному повышению температуры в отделениях прибора.
- Регулярно очищайте поверхности, которые могут контактировать с пищевыми продуктами, и доступные дренажные системы.
- Храните сырое мясо и рыбу в подходящих емкостях в холодильнике, чтобы они не контактировали с другими продуктами и не капали на них.
- Отделения для замороженных продуктов с двумя звездами подходят для хранения предварительно замороженных продуктов, хранения или изготовления мороженого и кубиков льда.
- Одно-, двух- и трехзвездочные морозильные отделения не подходят для замораживания свежих продуктов.

- Если холодильный прибор остается пустым в течение длительного времени, выключите его, разморозьте, очистите, просушите и оставьте дверцу открытой, чтобы предотвратить развитие плесени внутри прибора.

Старые и неисправные холодильники

- Если Ваш старый холодильник имеет замок, то перед утилизацией выведите его из строя. В противном случае дети в процессе игры могут закрыться внутри холодильника и задохнуться.
- Старые холодильники и морозильники могут содержать изоляционные материалы и хладагенты с содержанием фреона. Поэтому при утилизации таких приборов следите, чтобы не нанести вред окружающей среде.

Справьтесь в органе местного самоуправления о месте, куда можно сдать старый прибор для утилизации.

Утилизация старого оборудования



Символ на продукте или его упаковке указывает на то, что этот продукт нельзя утилизировать как бытовые отходы. Вместо этого его следует передать в соответствующий пункт сбора для утилизации электрического и электронного оборудования. Обеспечивая правильную утилизацию этого продукта, вы можете предотвратить возможные негативные последствия для окружающей среды и здоровья человека. Для получения более подробной информации о переработке этого продукта обратитесь в местную городскую администрацию, в службу утилизации бытовых отходов или в магазин, где вы приобрели продукт.

Указания:

- Внимательно прочтите это руководство, прежде чем устанавливать и пользоваться прибором. Изготовитель не несет ответственности за нанесенный ущерб вследствие ненадлежащего использования прибора.
- Следуйте всем указаниям на приборе и в инструкции по эксплуатации и храните эту инструкцию по эксплуатации в надежном месте, чтобы она была под рукой при возникновении возможных проблем.
- Этот прибор предназначен для использования в личном, домашнем хозяйстве и применяться только в предусмотренных для него целях. Он не подходит для коммерческого или общественного использования. При таком использовании гарантия на прибор не действует. Производитель в этом случае не отвечает за любой нанесенный ущерб.
- Этот прибор разработан для использования исключительно во внутренних помещениях и должен использоваться только для хранения/охлаждения продуктов питания. Он не подходит для профессионального применения и не должен использоваться для хранения посторонних вещей (исключительно для продуктов питания). При невыполнении этого условия сгорает гарантия производителя.

Указания по безопасности и предупреждения

- Не следует использовать разветвительные розетки и удлинители.
- При повреждении сетевой вилки пользоваться ею больше не следует.
- Нельзя тянуть за кабель питания, его нельзя надсекать или повреждать.



- Не используйте переходники для электрических вилок.
- Этот прибор предназначен для пользования взрослыми. Никогда не разрешайте детям играть с прибором или виснуть на дверцах.
- Чтобы избежать удара электрическим током, никогда не вставляйте и не вынимайте вилку влажными руками!
- Не кладите стеклянные банки и бутылки с жидкостями в морозильное отделение. Бутылки и банки могут лопнуть.
- В целях собственной безопасности не кладите в холодильник взрывоопасные и горючие материалы. Напитки с высоким содержанием алкоголя кладите в морозильном отделении в лежачем положении и плотно закрывайте.
- Не касайтесь льда, когда вынимаете его из морозильного отделения, из-за опасности обморожения.
- Никогда не трогайте замороженные продукты питания мокрыми руками! Никогда не ешьте мороженое и кубики льда сразу после того, как вынули их из морозильного отделения!
- Не замораживайте снова уже размороженные или подтаявшие продукты питания. Это может привести к пищевому отравлению.

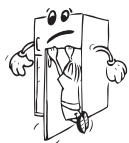

Установка и ввод в эксплуатацию Вашего холодильника

Перед вводом в эксплуатацию Вашего холодильника обратите внимание на следующие положения.

- Напряжение питания холодильника составляет 220-240 В с частотой 50Гц.
- Сетевая вилка должна быть доступна после установки и подключения.
- При первом включении холодильника может появиться запах. Это нормально, через некоторое время запах исчезнет.

- Перед подключением холодильника убедитесь, что данные на типовой табличке (напряжение и подключенная нагрузка) совпадают с данными электросети. В случае сомнений обратитесь к квалифицированному электрику.
- Вставьте вилку в заземленную розетку. Если розетка не имеет заземления или сетевая вилка не подходит к розетке, мы рекомендуем вам обратиться за помощью к квалифицированному электрику.
- Прибор должен быть подключен к правильно установленной розетке с предохранителем. Электропитание (переменный ток) и напряжение в рабочей точке должны соответствовать данным на типовой табличке устройства (типичная табличка находится с внутренней стороны слева на устройстве).
- Производитель не отвечает за повреждения, которые могут появиться при подключении к незаземленной розетке.
- Устанавливайте холодильник в таком месте, куда не попадают прямые солнечные лучи.
- Запрещается эксплуатировать прибор вне зданий или оставлять под дождем.
- Прибор должен минимум на 50 см отстоять от плит, газовых духовых шкафов и нагревательных приборов и минимум на 5 см от электрических духовых шкафов.
- Если холодильник будет устанавливаться рядом с морозильником, то между приборами необходимо выдерживать промежуток минимум 2 см, чтобы предотвратить появления влажности на внешних поверхностях.
- Не кладите на холодильник никаких предметов.
- Устанавливайте холодильник в таком месте, чтобы над ним имелось минимум 15 см свободного пространства.
- Регулируемые передние ножки следует зафиксировать на нужной высоте, чтобы холодильник мог безопасно эксплуатироваться в устойчивом положении. Вы можете регулировать ножки поворотом в направлении часовой стрелки (или в направлении против часовой стрелки). Это следует выполнить перед закладкой продуктов питания в холодильник.
- Тщательно очистите прибор перед использованием (см. Раздел «Чистка и уход»).
- Перед включением необходимо протереть все части холодильника влажной губкой с добавлением небольшого количества соды. Затем протрите все влажной губкой и вытрите насухо. После чистки вставьте все части обратно в холодильник.
- Установите две пластиковые распорки (деталь с черными «крыльями» на задней стороне), повернув их, чтобы предотвратить касание конденсора и задней стены.
- Расстояние между прибором и задней стенкой не должно превышать 75 мм.

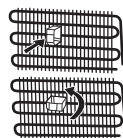

Перед вводом в эксплуатацию Вашего холодильника

- При первом использовании холодильника или после его транспортировки держите его в вертикальном положении не менее 3 часов, прежде чем подключать его к электросети. Это обеспечивает безопасную и эффективную работу. В противном случае компрессор может выйти из строя.
- При первом включении в холодильнике может появиться заметный запах. Он пропадет, как только включится нормальный процесс охлаждения.



Внутреннее освещение.



Предупреждение:

Опасность поражения электрическим током.

Лампы внутреннего освещения предназначены для работы в экстремальных условиях в бытовых приборах, таких как температура, вибрация и влажность, а также передают информацию о своем состоянии системе управления устройством. Они не предназначены для использования в других устройствах и не подходят для освещения помещений.

Общие замечания.

Отделение для свежих продуктов (холодильник): наиболее эффективное использование энергии обеспечивается конфигурацией с выдвижными ящиками в нижней части прибора и равномерно распределенными полками, положение дверных полок не влияет на потребление энергии.

Морозильная камера (морозильная камера): наиболее эффективное использование энергии обеспечивается в конфигурации, когда ящики и полки находятся в исходном положении.

2 ФУНКЦИИ И ВОЗМОЖНОСТИ

Информация о технологии охлаждения нового поколения

Холодильники / морозильники с технологией охлаждения нового типа имеют другой принцип охлаждения, нежели статичные холодильники / морозильники. У обычных морозильников в прибор проникает влажный воздух и водные испарения, которые выделяются из продуктов питания, превращаются в морозильном отделении в лед. Чтобы этот лед растопить (другими словами разморозить) холодильник нужно выключить. Пользователь должен держать продукты питания где-то в другом месте, чтобы на время размораживания прибора сохранить их свежими. И он должен удалить образовавшийся лед.

В морозильном отделении с технологией охлаждения нового типа ситуация совершенно другая. Холодный и сухой воздух продувается через морозильное отделение с помощью вентилятора. Благодаря этому холодный воздух равномерно распределяется как по самому отделению, так и в пространстве между полками. В результате чего продукты питания замораживаются равномерно и аккуратно. При этом лед не образуется.

Конфигурация холодильного отделения такая же, как у морозильного отделения. Идущий от находящегося в верхней части холодильного отделения вентилятора воздух охлаждается, когда он протекает через промежуток позади воздушного канала. Одновременно воздух продувается через отверстия воздушного канала, обеспечивая в холодильнике воздух для идеального охлаждения. Отверстия в воздушном канале сконструированы таким образом, что они обеспечивают равномерное распределение воздуха во всем отделении.

Так как между холодильным и морозильным отделениями отсутствует воздухообмен, то запахи не смешиваются.

Благодаря этому холодильник с новейшей технологией легко эксплуатировать, Он имеет большую вместимость и эстетический вид.

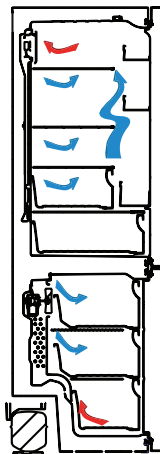

Индикаторы и панель управления



Эксплуатация холодильника

Освещение (если доступно)

При первом включении прибора внутреннее освещение может включиться на 1 минуту позже из-за внутренних тестов.

Функция быстрого замораживания

Когда нужно использовать этот режим?

- Чтобы заморозить большое количество продуктов, которые не помещаются на полке быстрого замораживания.
- Для замораживания приготовленных блюд.
- Для быстрого замораживания свежих продуктов, чтобы они оставались свежими.

Включение функции

Нажимайте кнопку установки температуры замораживания до тех пор, пока на экране панели не появится символ быстрого замораживания. Раздается звуковой сигнал. Функция быстрого замораживания установлена.



Во время действия этой функции

- Можно регулировать температуру охлаждения и быстрого охлаждения. В этом случае функция быстрого замораживания будет продолжать свою работу,
- Режимы энергосбережения и отпуска заблокированы.
- Функцию быстрого замораживания можно отключить аналогично той же кнопкой.

Указания:

- Максимальное количество свежих продуктов (в килограммах), которое можно заморозить в течение 24 часов, указано на этикетке устройства.
- Для оптимальной работы прибора при максимальной вместимости морозильной камеры активируйте режим суперзамораживания за 3 часа до того, как положить свежие продукты в морозильную камеру.
- По окончании этого периода холодильник подаст звуковой сигнал, уведомляющий о том, что он готов.



Режим суперзамораживания автоматически отменяется через 24 часа или когда температура датчика морозильного отделения упадет ниже -32°C .

Функция быстрого охлаждения

Когда нужно использовать этот режим?

- Для охлаждения и хранения большого количества продуктов в холодильном отделении.
- Для быстрого охлаждения напитков.

Включение функции

Нажимайте кнопку установки температуры охлаждения до тех пор, пока на экране панели не появится символ быстрого охлаждения. Раздается звуковой сигнал. Функция быстрого охлаждения установлена.



Во время действия этой функции

- Можно регулировать температуру замораживания и быстрого замораживания. В этом случае функция быстрого охлаждения будет продолжать свою работу,
- Режимы энергосбережения и отпуска заблокированы.
- Функцию быстрого охлаждения можно отключить аналогично той же кнопкой.

Режим энергосбережения

Экономия энергии. В периоды нечастого использования (открытие двери) или отсутствия дома, например, в отпуске, программа Eco может обеспечить оптимальную температуру при одновременной экономии энергии.

Включение режима

- Нажимайте «кнопку выбора режимов» до тех пор, пока на экране панели не появится символ энергосбережения.
- Если в течение 1 секунды никакая из кнопок не будет нажата, режим будет активирован. Символ энергосбережения мигает три раза. Если режим установлен, то раздается звуковой сигнал.
- На индикаторах замораживания и охлаждения высвечивается «E».
- Символ энергосбережения и «E» горят, пока режим не завершит свою работу.



Во время действия этого режима

- Можно регулировать температуру замораживания. По завершению работы режима энергосбережения, дальше будет действовать установленное значение.
- Можно регулировать температуру охлаждения. По завершению работы режима энергосбережения, дальше будет действовать установленное значение.
- Можно включить функции быстрого охлаждения и замораживания. Режим энергосбережения автоматически прекратит работать при активировании этих функций.
- Режим «Отпуск» можно будет выбрать после выключения режима энергосбережения.
- Для отключения режима Вам нужно нажать на кнопку режимов.

Режим «Отпуск»

Включение режима

- Нажимайте «кнопку выбора режимов» до тех пор, пока на экране панели не появится символ «отпуска».
- Если в течение 1 секунды никакая из кнопок не будет нажата, режим будет активирован. Символ режима отпуск мигает три раза. Если режим установлен, то раздастся звуковой сигнал.
- На индикаторе охлаждения высвечивается «---».
- Символ «Отпуск» и «---» горят, пока режим не завершит свою работу.



Во время действия этого режима

- Можно регулировать температуру замораживания. По завершению работы режима «Отпуск», дальше будет действовать установленное значение.
- Можно регулировать температуру охлаждения. По завершению работы режима «Отпуск, дальше будет действовать установленное значение.
- Можно включить функции быстрого охлаждения и замораживания. Режим «Отпуск» автоматически прекратит работать при активировании этих функций.
- Режим энергосбережения можно будет выбрать после выключения режима «Отпуск». Затем включается выбранный режим.
- Для отключения режима Вам нужно нажать на кнопку режимов.

Режим охлаждения напитков

Когда нужно использовать этот режим?

Этот режим используется для охлаждения напитков в течение определенного, установленного времени.

Включение режима

- Нажимайте в течение 3 секунд кнопку замораживания.
- На индикаторе температуры замораживания вместо цифр загорится специальный символ, а на индикаторе температуры охлаждения будет мигать «05».
- Нажимайте кнопку температуры охлаждения, чтобы выставить время (05 - 10 - 15 - 20 - 25 - 30 минут).
- После установки времени значение на индикаторе мигает три раза и раздается звуковой сигнал.
- Если в течение 2-х секунд никакая из кнопок не будет нажата, время будет установлено.
- Начнется обратный поминутный отсчет от установленного времени.
- На индикаторе мигает оставшееся время.
- Нажимайте в течение 3 секунд кнопку замораживания, чтобы выключить 14 этот режим



Режим выключения индикации панели управления

Когда нужно использовать этот режим?

В этом режиме экономится энергия за счет отключения всего освещения панели управления, когда панель остается неактивной.

Включение этого режима

- Этот режим включается, если Вы в течение 3 секунд нажимаете кнопку режимов.
- Если в течение 30 секунд никакая из кнопок не будет нажата, режим будет включен и индикаторы на панели управления погаснут.
- Если при выключенных индикаторах нажать на соответствующую кнопку, то высветится соответствующее текущее значение установки и можно выполнить нужные Вам настройки. Если Вы в течение 30 секунд не нажмете ни кнопку выключения индикации, ни какую либо другую кнопку, индикация на панели управления снова погаснет.
- Для выключения этого режима Вы должны снова в течение 3 секунд нажимать кнопку режимов.
- Вы можете при отсутствии индикации на панели управления активировать режим блокировка управления.
- Если в течение 30 секунд не будет нажата никакая кнопка, режим включится, и индикаторы на панели управления погаснут. Если Вы нажмете любую кнопку, то Вы сможете посмотреть все действующие установки или режимы. Пока имеется индикация на панели управления, Вы можете снова выключить режим «Блокировка управления».



Режим «Блокировка управления»

Когда нужно использовать этот режим?

Режим «Блокировка управления» включается из-за того, что дети могут играть с кнопками прибора и этим изменить выполненные Вами настройки.

Включение режима «Блокировка управления»

Нажимайте в течение 5 секунд одновременно кнопки установки температуры замораживания и охлаждения.

Выключение режима «Блокировка управления»

Нажимайте в течение 5 секунд одновременно кнопки установки температуры замораживания и охлаждения.



Режим «Блокировка управления» выключается также при «перебоях» в сети электропитания или при вынимании сетевой вилки из розетки.

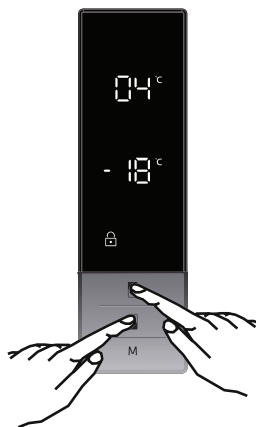

Функция сигнализации открытия двери

Если дверца холодильника открывается более чем на 2 минуты, прибор издает звуковой сигнал.

Установка температуры замораживания

- Первоначальное значение температуры замораживания на соответствующем индикаторе составляет $-18\text{ }^{\circ}\text{C}$.
- Нажмите один раз кнопку установки температуры.
- Если Вы прежде нажимали эту кнопку, будет мигать последнее установленное значение температуры.
- Если Вы снова нажмете на эту кнопку, то установится более низкая температура ($-16\text{ }^{\circ}\text{C}$, $-18\text{ }^{\circ}\text{C}$, $-20\text{ }^{\circ}\text{C}$, $-22\text{ }^{\circ}\text{C}$, $-24\text{ }^{\circ}\text{C}$, быстрое замораживание)
- Если Вы нажимаете на кнопку установки температуры замораживания до тех пор, пока на индикаторе не появится символ быстрого замораживания, и затем не нажмете никакую другую кнопку в течение 1 секунды, то начнет мигать символ быстрого замораживания.
- Если Вы будете нажимать кнопку дальше, то индикация начнет снова меняться от $-16\text{ }^{\circ}\text{C}$.
- Температура, которая была установлена перед включением режима отпуска, функций быстрого замораживания/охлаждения или режима энергосбережения, остается той же самой после завершения или выключения режимов. Прибор работает дальше на этом температурном значении.



Установка температуры охлаждения

- Первоначальное значение температуры охлаждения, высвечиваемое на соответствующем индикаторе, составляет $+4\text{ }^{\circ}\text{C}$.
- Нажмите один раз кнопку установки температуры.
- При нажатии кнопки на индикаторе температуры охлаждения высветится значение последней установленной температуры.
- Если Вы снова нажмете на эту кнопку, то установится более низкая температура ($+8\text{ }^{\circ}\text{C}$, $+6\text{ }^{\circ}\text{C}$, $+5\text{ }^{\circ}\text{C}$, $+4\text{ }^{\circ}\text{C}$, $+2\text{ }^{\circ}\text{C}$, быстрое охлаждение)
- Если Вы нажимаете на кнопку установки температуры охлаждения до тех пор, пока на индикаторе не появится символ быстрого охлаждения, и затем не нажмете никакую другую кнопку в течение 1 секунды, то начнет мигать символ быстрого охлаждения.
- Если Вы будете нажимать кнопку дальше, то индикация начнет снова меняться от $+8\text{ }^{\circ}\text{C}$.
- Температура, которая была установлена перед включением режима отпуска,



функций быстрого замораживания / охлаждения или режима энергосбережения, остается той же самой после завершения или выключения режимов. Прибор работает дальше на этом температурном значении.

Рекомендуемые настройки температуры морозильного и холодильного отделений

Морозильное отделение	Холодильное отделение	Примечание
-18 °С	4 °С	Для ежедневного использования и максимальной производительности
-20 °С, -22 °С, -24 °С	4 °С	Рекомендуется при температуре окружающей среды выше 30 °С.
быстрое замораживание	4 °С	Необходимо использовать, если вы хотите заморозить продукты за короткое время.
-18 °С, -20 °С, -22 °С, -24 °С	2 °С	Эти настройки температуры необходимо использовать при высокой температуре окружающей среды или если Вы считаете, что температура холодильного отделения недостаточно холодна из-за частого открывания дверцы.

Предупреждения к установке температуры

- Ваши настройки температуры сохранятся, при пропадании напряжения в сети электропитания.
- Для максимально эффективной работы прибор не следует эксплуатировать при температуре окружающей среды ниже 10 °С
- Температуру следует настраивать в зависимости от частоты открывания дверцы прибора и количества хранящихся в нем продуктов питания.
- Сначала закончите выполняемую настройку, прежде чем переходить к новой установке.
- Чтобы достичь полного охлаждения, Ваш холодильник должен проработать после включения в розетку непрерывно в течение 24 часов при температуре окружающей среды. В течение этого времени держите дверцы прибора, по возможности, закрытыми и не закладывайте в него слишком много продуктов питания.
- Если прибор будет выключен или вынута сетевая вилка из розетки, и Вы снова его включите или вставите вилку, то прибор включится с задержкой в 5 минут, чтобы компрессор не вышел из строя. Через 5 минут холодильник снова нормально работает.
- Ваш прибор рассчитан для эксплуатации в диапазоне температуры окружающей среды в соответствии с его климатическим классом, который указан на типовой табличке. Для обеспечения максимальной мощности охлаждения прибор не следует эксплуатировать при температурах вне указанного диапазона.

- Эти приборы были разработаны для температуры окружающей среды в пределах от 10 °С до 43 °С.

Климатические классы

T (тропический): Холодильный прибор предназначен для использования при температуре окружающей среды от 16 °С до 43 °С.

ST (субтропический): Холодильный прибор предназначен для использования при температуре окружающей среды от 16 °С до 38 °С.

N (умеренный): Холодильный прибор предназначен для использования при температуре окружающей среды от 16 °С до 32 °С.

SN (расширенный температурный режим): Холодильный прибор предназначен для использования при температуре окружающей среды от 10 °С до 32 °С.

Важные инструкции по установке

Этот прибор разработан для работы в сложных климатических условиях (до 43 °С или 110 °F) и оснащен технологией Freezer Shield, которая гарантирует, что замороженные продукты в морозильном отделении не разморозятся, даже если температура окружающей среды упадет до минимума как -15 °С. Таким образом, вы можете установить прибор в неотопляемой комнате, не беспокоясь о том, что замороженные продукты в морозильной камере могут испортиться. Когда окружающая температура вернется к норме, вы можете продолжать пользоваться прибором в обычном режиме.

Принадлежности

Форма для льда

Наполните форму для льда водой и поместите в морозильное отделение.

После того, как вода полностью замерзнет, вы можете повернуть форму, как показано ниже, чтобы извлечь кубики льда.

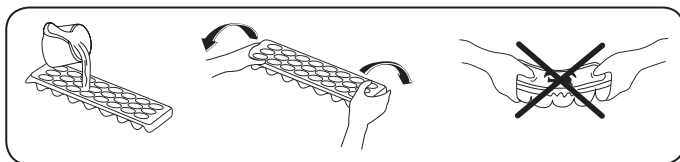



Бокс для замораживания

Морозильное отделение позволяет упростить доступ к продуктам.

Извлечение бокса для замораживания

- Вытяните бокс максимально на себя.
- Поднимите бокс спереди и выньте его наружу.

 Чтобы вставить бокс назад, действуйте в обратном порядке.

 При извлечении всегда держите бокс за ручку!

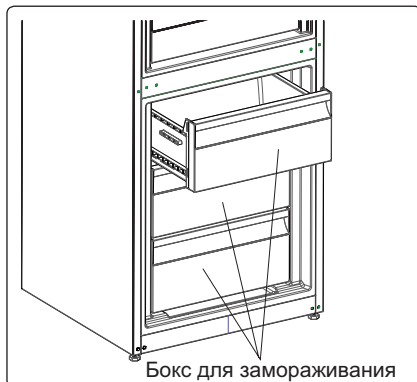

Зона сохранения свежести

Если Вы храните продукты питания в зоне сохранения свежести, а не в холодильном или морозильном отделении, то их свежесть, вкус и свежий внешний вид сохраняются дольше. Если данный отсек загрязнится, то извлеките его и вымойте водой.

(Вода замерзает при 0 °С, однако продукты питания содержат соль или сахар и поэтому замерзают при более низких температурах).

Обычно зона сохранения свежести используется для хранения свежей рыбы, консервов, риса и т.д.

 **Не используйте зону сохранения свежести для замораживания продуктов питания или изготовления льда.**

Извлечение контейнера

- Вытяните контейнер холода по шинам на себя.
- Поднимите контейнер с шин.



Устройство контроля влажности

Если устройство контроля влажности закрыто, то свежие фрукты и овощи можно будет хранить дольше.

Если контейнер для овощей полностью заполнен, то можно открыть пластину регулятора, расположенную спереди на контейнере. Это позволяет контролировать воздух и влажность воздуха в контейнере для овощей и увеличивает срок хранения продуктов питания.

Если Вы увидели на стеклянной полке конденсат, то следует открыть устройство контроля влажности.

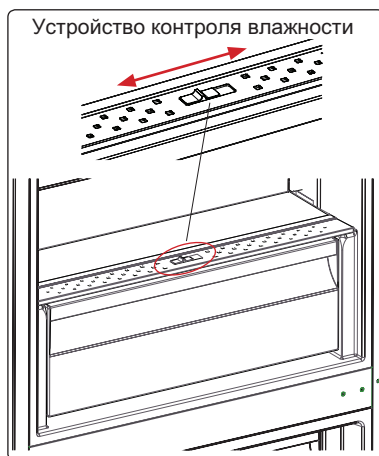

Ионизатор

Ионизатор распределяет отрицательные ионы, которые нейтрализуют в воздухе частички с неприятным запахом и пыль.

Благодаря удалению этих частичек из воздуха в холодильнике ионизатор улучшает качество воздуха и удаляет запахи.

- Это устройство является опцией. Его может не быть в Вашем холодильнике.
- Место размещения этого ионизатора зависит от модели прибора.

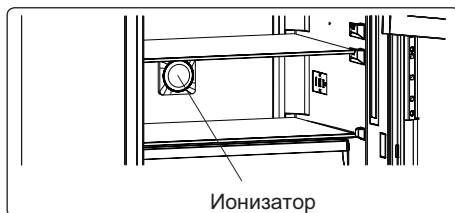

Наглядные и текстовые описания в разделе принадлежностей могут различаться в зависимости от модели вашего устройства.

3 РАЗМЕЩЕНИЕ ПРОДУКТОВ ПИТАНИЯ

Холодильное отделение

- Никогда не ставьте в холодильник жидкости в незакрытых емкостях, чтобы снизить влажность в отделении и тем самым образование льда. Лед образуется на самых холодных частях испарителя, и со временем Вам придется чаще размораживать холодильник.
- Никогда не ставьте теплые блюда в холодильник. Вы должны сначала дать остыть теплым блюдам при комнатной температуре, после чего уже помещать в холодильник, обеспечив достаточную циркуляцию воздуха в нем.
- Избегайте касания хранящихся продуктов задней стенки. Это приводит к образованию льда, и упаковка может примерзнуть к задней стенке. Не открывайте слишком часто дверцу холодильника.
- Размещайте мясо или промытую рыбу (в упаковке или пищевой пленке), которая может испортиться за 1-2 дня, на нижней полке холодильного отделения (над контейнером для овощей), так как здесь самая холодная область отделения и лучшие условия для хранения.
- Вы можете класть фрукты и овощи в контейнер для овощей без упаковки.
- Хранение фруктов и овощей по отдельности помогает предотвратить поражение чувствительных к этилену овощей (зеленые листья, брокколи, морковь и т.д.) фруктами, выделяющими этилен (банан, персик, абрикос, инжир и т.д.).
- Не кладите влажные овощи в холодильник.
- Время хранения всех пищевых продуктов зависит от их исходного качества и непрерывного цикла охлаждения перед хранением в холодильнике.
- Чтобы избежать загрязнения продуктов, не храните мясные продукты вместе с фруктами и овощами. Вода, отдаваемая мясом, может испортить другие продукты в холодильнике. Поэтому всегда хорошо упаковывайте мясные продукты и вытирайте любые вытекшие жидкости с полок.
- Не кладите продукты перед воздуховодами.
- Употребляйте продукты до окончания срока годности.



Наиболее эффективное использование энергии обеспечивается за счет конфигурации с ящиками в нижней части прибора и равномерно распределенными полками, положение дверных полок не влияет на потребление энергии.

- При нормальных условиях эксплуатации достаточно установить температуру холодильного отделения на 4 °С.
- Температура холодильного отделения должна быть в пределах 0 – 8 °С. При температуре ниже 0 °С свежие продукты замораживаются и гниют. Бактериальная нагрузка при температуре выше 8 °С возрастает и продукты портятся.

- Не помещайте горячие продукты в холодильник, дождитесь, пока их температура опустится до комнатной. Горячие продукты увеличивают потребление энергии Вашего холодильника, а также могут вызвать пищевое отравление и ненужную порчу продуктов.
- Мясо и рыбу следует хранить в холодильном отделении, а фрукты и овощи в ящике для фруктов и овощей (если доступно).
- Во избежание перекрестного заражения мясные продукты следует хранить отдельно от фруктов и овощей
- Храните продукты в холодильнике в закрытых контейнерах или накрытые, чтобы избежать попадания влаги и посторонних запахов.



Картофель, лук и чеснок нельзя хранить в холодильнике.

В следующей таблице показаны наиболее важные группы продуктов, а также оптимальный способ и продолжительность хранения в холодильном отделении.

Продукты	Максимальный срок хранения	Место в отделении
Овощи и фрукты	1 неделя	В контейнере
Мясо и рыба	2 - 3 дня	В пищевой пленке, полиэтиленовом пакете или контейнере для мяса (на стеклянной полке)
Свежий сыр	3 - 4 дня	В специальной дверной полке
Сливочное масло и маргарин	1 неделя	В специальной дверной полке
Продукты в бутылках, молоко и йогурт	До даты, указанной производителем	В специальной дверной полке
Яйца	1 месяц	На полке для яиц
Приготовленная еда	2 дня	Все полки

Морозильное отделение

- Используйте морозильное отделение Вашего холодильника только для замораживания продуктов питания и приготовления льда.
- Для поддержания максимальной мощности замораживания морозильного отделения в верхней и средней областях лучше использовать стеклянные полки. В самой нижней области следует использовать нижний бокс.
- Используйте полку для быстрой заморозки, чтобы быстрее заморозить домашнюю еду (и любые другие продукты, которые необходимо быстро заморозить) из-за большей замораживающей способности. Полка быстрой заморозки – это нижний бокс морозильного отделения.

- Замораживание свежих продуктов. Тщательно заверните и запечатайте свежие продукты. Упаковка должна быть герметичной и не должна протекать. Идеально подходят специальные пакеты для заморозки, полиэтиленовые пакеты, пакеты из алюминиевой фольги и пластиковые контейнеры.
- Не кладите новые замораживаемые продукты питания рядом с уже замороженными продуктами.
- Всегда следует замораживать продукты (мясо, фарш, рыбу и т.д.) порциями, которые Вы сможете за один раз употребить в пищу.
- Размороженные продукты необходимо как можно быстрее подвергнуть кулинарной обработке.
- Не кладите горячие блюда в морозильное отделение. Сначала дайте им остыть. Это может послужить причиной того, что уже замороженные продукты снова разморозятся и испортятся.
- При хранении замороженных продуктов следует в любом случае соблюдать условия хранения, приведенные на упаковке. Если на упаковке такая информация отсутствует, продукты нельзя хранить более 3 месяцев со дня покупки.
- Если Вы покупаете замороженные продукты, то должны обратить внимание на то, что они были заморожены в правильных условиях и их упаковка не повреждена.
- Замороженные продукты следует перевозить в соответствующих контейнерах и как можно скорее помещать в морозильную камеру.
- Если внутри упаковки с замороженным продуктом появилась влага, и продукт пахнет, то он хранился в неправильных условиях и испортился. Такие продукты питания покупать не следует.
- Срок хранения замороженных продуктов зависит от комнатной температуры, от того, как часто открывались и закрывались дверцы холодильника, температурной установки и времени от покупки продукта и до размещения в морозильном отделении. Всегда следуйте инструкциям на упаковке и не превышайте указанный срок хранения.
- Максимальное количество свежих продуктов (в кг), которое можно заморозить за 24 часа, указано на типовой табличке прибора.
- Обратите внимание, что если Вы захотите снова открыть дверцу морозильного отделения сразу после ее закрытия, это получится с трудом. Это совершенно нормально! Как только восстановится баланс холода в отделении, дверца снова будет легко открываться.

Важные указания:

- Никогда не замораживайте размороженные продукты.
- Вкус некоторых приправ, присутствующих в приготовленном блюде (анис, базилик, имбирь, чеснок, лук, горчица, тимьян, майоран, смесь трав и т.д.), изменяется при длительном хранении и становится сильнее. Поэтому следует использовать минимум приправ в замораживаемом блюде или добавлять желаемые приправы только после размораживания этого блюда.
- Срок хранения зависит от используемого масла. Подходящее масло – это маргарин, телячий жир, оливковое масло и сливочное масло. Не подходит арахисовое масло и свиной жир.

- Жидкие блюда нужно замораживать в пластмассовых стаканах и судках, остальные блюда – в пищевой пленке или полиэтиленовых пакетах.



Приведенная ниже таблица представляет собой краткое руководство, которое покажет вам наиболее эффективный способ хранения основных групп продуктов в морозильной камере.

Мясо и рыба	Подготовка	Макс. срок хранения (месяцы)
Стейк	Завернуть в пленку	6 - 8
Баранина	Завернуть в пленку	6 - 8
Телятина	Завернуть в пленку	6 - 8
Телятина кусками	Маленькими кусочками	6 - 8
Баранина кусками	Кусками	4 - 8
Фарш	В упаковке без приправ	1 - 3
Субпродукты (куски)	Кусками	1 - 3
Колбаса в/к, / салями	В каждом случае следует упаковать	
Курица и индейка	Завернуть в пленку	4 - 6
Гусь и утка	Завернуть в пленку	4 - 6
Дичь, кролик, кабан	Порциями по 2,5 кг или как филе	6 - 8
Пресноводная рыба (лосось, карп, сом)	Рыбу выпотрошить, очистить, промыть и просушить. При необходимости отрезать голову и хвост.	2
Постная рыба, окунь, речная камбала		4
Жирная рыба (тунец, макрель, пелагида, сардины)		2 - 4
Ракообразные, устрицы, креветки и т.п.	Очищенные и в пакетах	4 - 6
Икра	В упаковке, алюминиевых или пластмассовых банках	2 - 3
Улитки	В упаковке, алюминиевых или пластмассовых банках	3



Указание: Замороженное мясо после размораживания следует готовить также, как парное мясо. Если мясо после размораживания не было подвергнуто кулинарной обработке, его нельзя снова замораживать.

Овощи и фрукты	Подготовка	Макс. срок хранения (месяцы)
Молодая фасоль и фасоль	Вымыть, мелко нарезать и сварить.	10 - 13
Бобы	Перебрать и сварить	12
Капуста	Очистить и сварить	6 - 8
Морковь	Очистить, нарезать шайбами и сварить	12
Паприка	Отрезать стебель, разрезать пополам, очистить от косточек, после чего сварить	8 - 10
Шпинат	Очистить и сварить	6 - 9
Цветная капуста	Удалить листья, разделить на соцветия и недолго замариновать в воде с добавлением небольшого количества лимонного сока	10 - 12
Баклажаны	Помыть и нарезать кусочками размером около 2 см	10 - 12
Кукуруза	Очистить початки и запаковать или хранить в виде зерен	12
Яблоки и груши	Очистить и нарезать	8 - 10
Абрикосы и персики	Разделить пополам и удалить косточки	4 - 6
Клубника и черника	Помыть и перебрать	8 - 12
Вареные фрукты	Добавить в емкость 10 % сахара	12
Сливы, вишня, черешня	Помыть, удалить стебли и косточки	8 - 12

	Срок хранения (месяцы)	Время размораживания при комнатной температуре в часах	Время размораживания в плите (минуты)
Хлеб	4 - 6	2 - 3	4-5 (220-225 °C)
Кекс	3 - 6	1 - 1,5	5-8 (190-200 °C)
Выпечка	1 - 3	2 - 3	5-10 (200-225 °C)
Пирог	1 - 1,5	3 - 4	5-8 (190-200 °C)
Слоеное тесто	2 - 3	1 - 1,5	5-8 (190-200 °C)
Пицца	2 - 3	2 - 4	15-20 (200 °C)

Молочные продукты	Подготовка	Срок хранения (месяцы)	Условия хранения
Молоко в упаковке (гомогенизированное)	В собственной упаковке	2 - 3	Только молоко в собственной упаковке
Сыр – не молодой сыр	Ломтиками	6 - 8	Оригинальную упаковку можно использовать при недолгом хранении. Для долгого хранения заверните в пищевую пленку.
Сливочное масло, маргарин	В собственной упаковке	6	

- Оригинальную упаковку, включая вспененные детали, можно сохранить для возможной будущей транспортировки (опционально).
- Зафиксируйте холодильник с помощью надежной упаковки, лент или прочных веревок. При новой транспортировке обратите внимание на указания по транспортировке, приведенные на упаковке.
- При перестановке или транспортировке холодильника извлеките из него подвижные части (вставки/полки, принадлежности, контейнер для овощей и т.д.) или зафиксируйте эти части клейкой лентой/скотчем.

4 ЧИСТКА И УХОД



Перед чисткой обязательно выньте сетевую вилку из розетки.

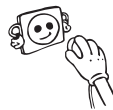

Не мойте холодильник струей воды.

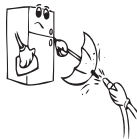

Не используйте для чистки абразивные материалы, моющие средства или мыло. После чистки тщательно промойте прибор чистой водой. После чистки вставьте вилку устройства в розетку сухими руками.

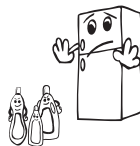

– Будьте осторожны, чтобы вода не попала в лампу или другие электрические компоненты.

– Устройство необходимо регулярно очищать пищевой содой растворенной в теплой воде.



– Извлеките отдельно внутренние части и вымойте их мыльной водой. Не мойте эти части в посудомоечной машине.



– Вы должны чистить щеткой конденсор минимум один раз в год для сбережения электроэнергии и повышения мощности прибора.

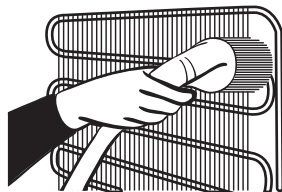

Убедитесь, что Ваш холодильник во время чистки обесточен.

Размораживание

Ваш холодильник выполняет размораживание полностью автоматически. Образующаяся при этом вода стекает через сборник в емкость для конденсата с задней стороны прибора и там испаряется.

- Перед чисткой емкости для конденсата убедитесь, что Вы отключили холодильник от электрической сети.
- Снимите емкость для конденсата, отвернув винты. Чистите ее мыльной водой через определенные промежутки времени. Это предотвратит образование запахов.



Замена светодиодного освещения

Если Ваш холодильник имеет светодиодное освещение, обратитесь в сервисный центр, так как такое освещение должен заменять только авторизованный персонал.

Количество и расположение светодиодных лент может меняться в зависимости от модели.

5 УСТАНОВКА

Транспортировка и перемещение

Оригинальную упаковку и пенопласт можно сохранить для возможной последующей транспортировки (по желанию).

Упакуйте прибор, зафиксируйте ремнями или прочным шнуром и следуйте инструкциям по транспортировке на упаковке.

Снимите все подвижные части (полки, аксессуары, ящики для овощей и т.д.) Или закрепите их в приборе для предотвращения повреждения при перемещении или транспортировке.

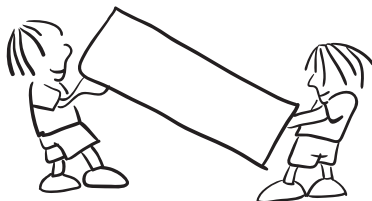

Всегда транспортируйте устройство в вертикальном положении

Изменение направления открывания дверей

- Если на дверях Вашего холодильника установлены ручки, изменить направление открытия дверей у Вашего холодильника нельзя, .
- Изменять навеску дверей можно у моделей без ручек.
- Если у Вашего холодильника можно изменить навеску дверей, то Вы должны для этого обратиться в ближайший авторизованный сервисный центр.

6 ПРЕЖДЕ ЧЕМ ОБРАТИТЬСЯ В СЕРВИСНУЮ СЛУЖБУ

Контролируйте появление сообщений о неисправности ;

Ваш холодильник выдает предупреждающие сообщения, если температуры в холодильном или морозильном отделении становятся некорректны или в приборе возникла определенная неисправность. Для этого на индикаторах морозильного и холодильного отделений высвечиваются соответствующие коды ошибок.

ВИД ОШИБКИ	ПРОБЛЕМА	ПРИЧИНА	ЧТО ДЕЛАТЬ
E01	«Неисправность - предупреждение»		Как можно быстрее свяжитесь с сервисной службой.
E02			
E03			
E06			
E07			
E08	«Сигнал о низком напряжении питания»	Напряжение питания ниже 170 В.	<ul style="list-style-type: none">– Это не неисправность. Это препятствует выходу из строя компрессора.– Напряжение необходимо увеличить до нормального уровня. <p>Если это предупреждение не исчезнет, необходимо связаться с авторизованным техническим специалистом.</p>
E09	«В морозильном отделении недостаточно холодно»	Это предупреждение, в частности, появляется после продолжительного отсутствия напряжения в сети электропитания.	<ol style="list-style-type: none">1. Установите минимальное значение температуры замораживания или включите функцию быстрого замораживания, пока температура в отделении не станет нормальной. Держите двери закрытыми, чтобы сократить время, необходимое для достижения нужной температуры.2. Не замораживайте снова уже размороженные продукты, а употребите их в пищу как можно быстрее.3. Пока имеется неисправность, не кладите в боксы свежие продукты.

ВИД ОШИБКИ	ПРОБЛЕМА	ПРИЧИНА	ЧТО ДЕЛАТЬ
E10	«В холодильном отделении недостаточно холодно»	<p>Может появиться, если:</p> <ul style="list-style-type: none"> - Был длительный сбой питания. - В холодильное отделение были помещены горячие продукты. 	<p>1. Установите минимальное значение температуры охлаждения или включите функцию быстрого охлаждения, пока температура в отделение не станет нормальной. Пока имеется неисправность, не открывайте часто дверь.</p> <p>2. Освободите пространство перед отверстиями воздуховодов и не кладите продукты рядом с датчиком.</p> <p>Если это предупреждение не исчезнет, необходимо связаться с авторизованным техническим специалистом.</p>
E11	В холодильном отделении слишком холодно	Различные причины	<p>1. Проверьте, не включена ли функция быстрого охлаждения.</p> <p>2. Установите температуру в отделении на более высокое значение</p> <p>3. Проверьте, не заблокированы ли вентиляционные отверстия.</p> <p>Если это предупреждение не исчезнет, необходимо связаться с авторизованным техническим специалистом.</p>

Ознакомьтесь с этим разделом, прежде чем обращаться в сервисный центр. Это позволит сэкономить время и деньги. Ниже описаны часто возникающие проблемы, причиной которых не являются дефекты производства или материалов. Некоторые из описанных здесь функций могут отсутствовать в Вашей модели холодильника.

Если холодильник не работает:

Проверьте:

- Имеется ли напряжение в сети электропитания?
- Правильно ли вставлена сетевая вилка в розетку?

- Имеет ли предохранитель розетка, к которой подключен прибор, или сработал главный предохранитель в щитке электропитания?
- Правильно ли отрегулирована температура?
- Не сломалась ли розетка? Чтобы это проверить, подключите другой, заведомо работающий прибор к той же розетке.

Ваш холодильник плохо работает

Проверьте:

- Правильно ли отрегулирована температура?
- Не открывались ли слишком часто двери холодильника?
- Прибор перегружен?
- Двери закрыты правильно?
- Не заблокированы ли вентиляционные отверстия?
- В холодильнике слишком много продуктов?
- Достаточно ли расстояние между прибором и окружающими предметами/стенами?
- Температура окружающей среды укладывается в диапазон значений указанных в руководстве по эксплуатации?

Если раздаются громкие звуки. Нормальный шум

Следующие шумы могут быть слышны при нормальной работе устройства.

Звук разламывания (раздробленный лед):

- Слышно при автоматическом размораживании.
- Также при температурных колебаниях (расширение материала).

Кратковременный треск: при включении или выключении термостата компрессора.

Шум от компрессора: Это – нормальный эксплуатационный шум, который свидетельствует о нормальной работе компрессора. Сразу после включения компрессор может работать чуть громче, чем обычно.

Бурлящий или булькающий шум: Он возникает, когда хладагент протекает по трубкам контура охлаждения..

Шум воды: Он слышен, когда во время процесса размораживания в приборе вода стекает в емкость для конденсата.

Шум вентилятора: Нормальный шум от вентилятора. Он слышен при циркуляции воздуха в процессе эксплуатации холодильников.

При образовании конденсата внутри холодильника:

Проверьте:

- Правильно ли упакованы продукты? Протерты ли насухо емкости до их помещения в холодильник?

- Не открывались ли слишком часто двери холодильника? При каждом открывании двери в пространство внутри холодильника поступает влага внешнего воздуха. Если влажность воздуха в помещении очень высокая, при каждом открывании двери в прибор поступает много влаги.
- После автоматического размораживания наличие капель конденсата на задней стенке прибора нормальное явление (у статичных моделей)

Если двери неправильно открываются и закрываются:

Проверьте:

- Может закрытию препятствуют размещенные продукты?
- Правильно ли установлены полки, дверные полки и выдвижные элементы?
- Может быть повреждены дверные уплотнения?
- Установлен ли холодильник горизонтально?

Если канты корпуса холодильника у дверного уплотнения горячие:

- Особенно в летние месяцы (при жаркой погоде) поверхности рядом с дверным уплотнением могут разогреться во время работы компрессора. Это совершенно нормально.

ВАЖНЫЕ УКАЗАНИЯ:

- Функция защиты компрессора активируется сразу после внезапного перебоя в сети электропитания или после извлечения сетевой вилки из розетки, так как газ в контуре охлаждения стабилизируется не сразу. Прибор начинает снова нормально работать только через 5 минут после включения.. Это совершенно нормально.
- Если Вы долго не будете включать прибор (например, на время летнего отпуска), отсоедините его от сети электропитания (вытащите вилку из розетки). Вычистите прибор, как это описано в части 4 и оставьте двери приоткрытыми, чтобы избежать появления конденсата и запахов.
- Если имеющаяся проблема остается, несмотря на то, что Вы выполнили все указания, приведенные выше, обратитесь в ближайший авторизованный сервисный центр.
- Этот прибор разработан для использования исключительно в личном домашнем хозяйстве и должен использоваться только для хранения/охлаждения продуктов питания. Он не подходит для профессионального применения и не должен использоваться для хранения посторонних вещей. При невыполнении этого условия производитель не несет ответственности за ущерб, нанесенный в течение гарантийного срока.

СОВЕТЫ ПО ЭНЕРГОСБЕРЕЖЕНИЮ

- 1 Устанавливайте прибор в прохладном, хорошо проветриваемом помещении.

Избегайте установки под прямыми солнечными лучами или рядом с источниками тепла (батареями, плитами и т.д.). В противном случае используйте изолирующие тепло элементы.

- 2 Дайте остыть блюдам и напиткам, прежде чем размещать их в холодильнике.
- 3 Кладите замороженные продукты в холодильное отделение для размораживания. Низкие температуры замороженных продуктов поддерживают охлаждение в холодильном отделении. Это экономит электроэнергию. При размораживании снаружи холодильника тратится электроэнергия.
- 4 Закрывайте напитки и жидкие продукты. В противном случае, в холодильнике повышается влажность. Из-за этого может увеличиться время работы компрессора. Кроме того, это препятствует образованию запахов и передаче вкуса другим блюдам.
- 5 Открывайте двери прибора на максимально возможный короткий срок.
- 6 Держите все крышки различных температурных зон в приборе закрытыми (контейнеры для овощей, зоны свежести и т.д.)
- 7 Дверное уплотнение должно быть чистым и эластичным. Поврежденное уплотнение заменяйте.

7 УСТРОЙСТВО ПРИБОРА

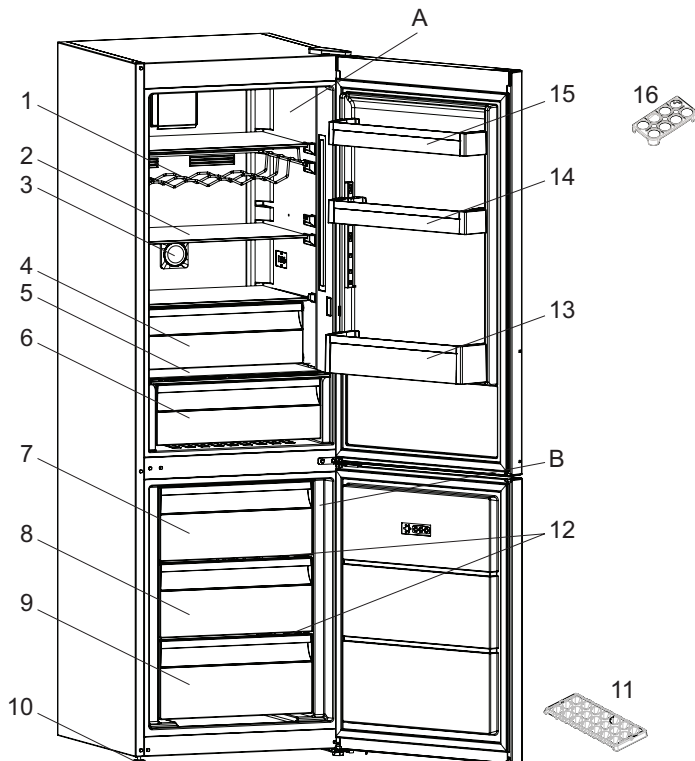

Этот рисунок дан только для информации о частях прибора.

Части могут варьироваться в зависимости от модели.

- A) Холодильное отделение
- B) Морозильное отделение

- 1) Полка для бутылок *
- 2) Полки холодильника
- 3) Ионизатор *
- 4) Зона сохранения свежести*
- 5) Крышка контейнера для овощей
- 6) Контейнер для овощей
- 7) Верхний бокс для замораживания
- 8) Средний бокс для замораживания
- 9) Нижний бокс для замораживания
- 10) Регулируемые ножки
- 11) Форма для льда
- 12) Стекланные полки морозильного отделения
- 13) Полка для бутылок
- 14) Переставляемая дверная полка */ Дверная полка
- 15) Дверная полка
- 16) Подставка для яиц

* У некоторых моделей

Размеры.

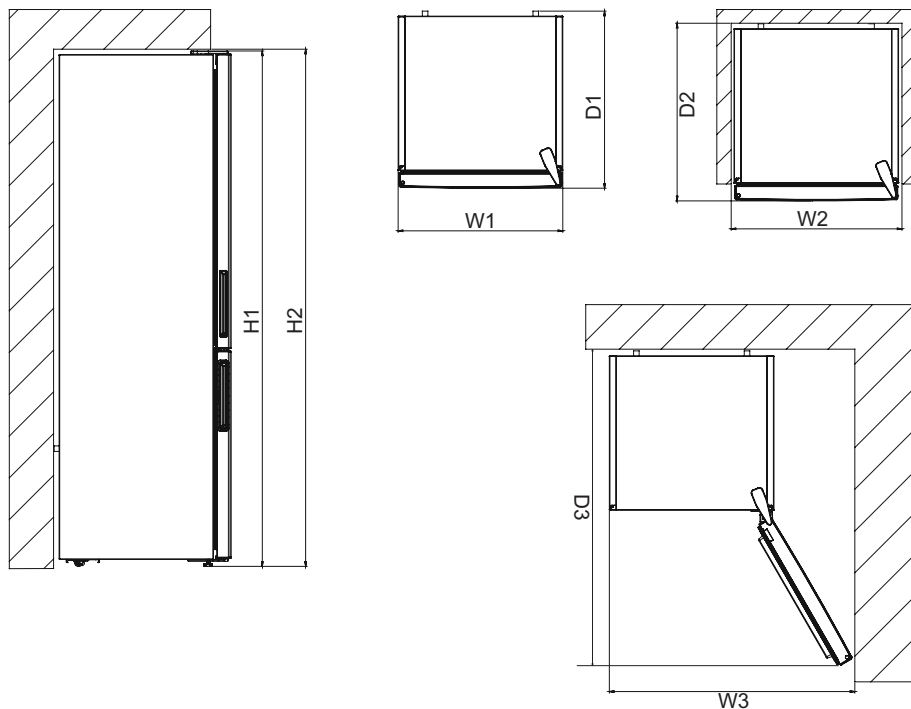

Габаритные размеры

H1	мм	1860
W1	мм	595
D1	мм	650

Размеры, необходимые для установки

H2	мм	1910
W2	мм	595
D2	мм	688

Размеры, необходимые для использования

W3	мм	877
D3	мм	1179

8 ТЕХНИЧЕСКИЕ ДАННЫЕ

Техническая информация находится на типовой табличке на внутренней стороне устройства и на этикетке энергоэффективности.

QR-код на этикетке энергоэффективности, поставляемой с устройством, обеспечивает веб-ссылку на информацию, относящуюся к характеристикам устройства, в базе данных EU EPREL.

Сохраните этикетку энергоэффективности для справки вместе с инструкцией по эксплуатации и всеми другими документами, прилагаемыми к этому прибору.

Эту же информацию можно найти в EPREL, перейдя по ссылке <https://eprel.es.eurogira.eu>, а также по названию модели и номеру продукта, которые вы найдете на типовой табличке прибора. См. ссылку www.theenergylabel.eu для получения подробной информации о маркировке энергоэффективности.

9 ИНФОРМАЦИЯ ДЛЯ ИСПЫТАТЕЛЬНЫХ ИНСТИТУТОВ

Установка и подготовка устройства к возможному тестированию на экологичность должны выполняться в соответствии с EN 62552.

Для этого требования к вентиляции, размеры ниш и минимальные зазоры сзади должны соответствовать информации в Части 7 данной инструкции по эксплуатации. Пожалуйста, свяжитесь с производителем для получения дополнительной информации, включая схемы встраивания.

10 СЕРВИСНАЯ СЛУЖБА

Всегда используйте оригинальные запасные части.

При обращении в наш авторизованный сервисный центр убедитесь, что у вас есть следующие данные: модель, серийный номер и сервисный индекс.

Эту информацию можно найти на типовой табличке.

Возможны изменения без уведомления пользователей.

Оригинальные запасные части для некоторых компонентов доступны как минимум 7 или 10 лет, в зависимости от типа компонента, с момента размещения на рынке последней единицы модели.

Посетите наш сайт, чтобы:

Загрузить инструкцию по эксплуатации:
<https://www.smeg.com/info/download-manuals>

Получить сервисную информацию:
<https://www.smeg.com/services/customer-service>



EAC