

A

B

C

技术要求:

- 1.该手册印刷颜色为**PANTONE BLACK C**
- 2.该手册里的彩色图片也按黑白制作
- 3.按**A5**规格输出菲林和印刷
- 4.如果供应商的排版需要加空白页,请加在封底之前

D

						用户手册 DW4015(WQP8-7606V) Weissgauff俄罗斯		6710024897
标记	处数	分区	更改文件号	签名	日期	阶段	标记	比例
编制				校对		REV.	01	1:1
审核				性能		数	量	重 量
审定				排版		1		佛山市顺德区美的 洗涤电器制造有限公司
批准				日期		共 1 张	第 1 张	

Weissgauff

Germany

РУКОВОДСТВО ПО ЭКСПЛУАТАЦИИ

ПОСУДОМОЕЧНАЯ МАШИНА WEISSGAUFF DW 4015

*Благодарим Вас за покупку прибора от Weissgauff.
Перед использованием внимательно ознакомьтесь
с прилагаемой инструкцией и сохраните ее для
дальнейшего использования.*



Содержание

01	4	Использование посудомоечной машины
	4	Панель управления
	6	Средство для смягчения воды
	7	Подготовка и загрузка посуды
	10	Функция ополаскивателя и моющего средства
	12	Заполнение дозатора моющего средства
02	13	Программирование
	13	Таблица циклов мытья
	14	Запуск цикла
	14	Изменение программы в середине цикла
	15	Забыли добавить посуду?
03	16	Коды ошибок
04	17	Техническая информация

Внимание:

- Если Вы не можете решить проблему самостоятельно, пожалуйста обратитесь за помощью к специалисту.
- Производитель, следуя политике постоянного развития и обновления продукта, может вносить изменения без предварительного уведомления.
- Если Вы потеряли руководство пользователя или оно устарело, Вы можете обратиться к производителю или поставщику.

Инструкция пользователя

Перед эксплуатацией машины внимательно изучите и соблюдайте инструкцию по эксплуатации и установке, а также все документы, прилагающиеся к прибору. Сохраните документацию для дальнейшего использования или для следующего владельца.

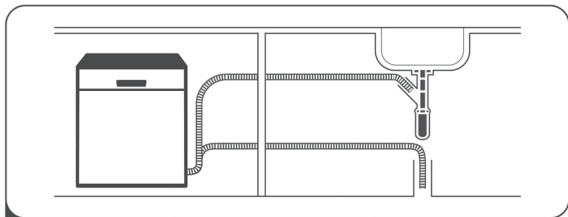

- 1** Установите посудомоечную машину
(«ИНСТРУКЦИЯ ПО УСТАНОВКЕ» пункт 5: Общие сведения)



- 2** Удалите остатки пищи
с посуды

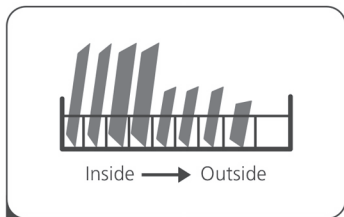

- 3** Загрузка корзин

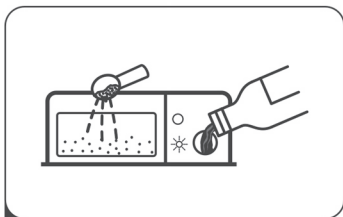

- 4** Заполнение дозаторов



- 5** Выбор программы и запуск
посудомоечной машины

Использование устройства

Панель управления

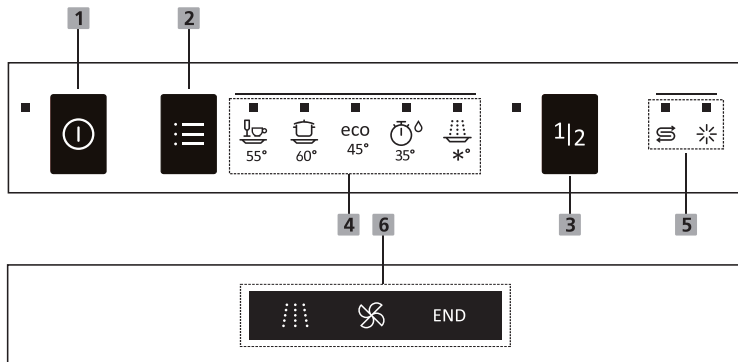









Функции (Кнопки)

1. Мощность	Нажмите эту кнопку, чтобы включить посудомоечную машину, загорится экран. При нажатии этой кнопки загорается соответствующий индикатор.
2. Программа	Выберите подходящую программу мытья, соответствующий индикатор будет гореть.
3. Половинная загрузка	Если у Вас 6 или менее комплектов посуды, Вы можете использовать функцию половинная загрузка в целях экономии электроэнергии и воды. Данная функция работает только с режимами: "1 час", "Интенсивная", "ЕКО". Каждое нажатие кнопки переключает выбор между корзинами. При этом загорается соответствующий индикатор.

Дисплей

4. Программы	 1 час Для нормально загрязненной посуды, которая требует 55° быстрой мойки.
---------------------	---

Дисплей

4. Программы	<p>Интенсивная  Предназначена для кастрюль, скоровод, а также для сильно загрязненной посуды с засохшими остатками пищи. 60°</p> <p>ЕСО eco Стандартная программа, подходит для посуды среднего уровня загрязненности, эффективна с точки зрения потребления энергии и воды. 45°</p> <p>Быстрая  Подходит для слегка загрязненной посуды, которая не нуждается в сушке. 35°</p> <p>Предварительное ополаскивание  Ополаскивает посуду холодной водой, промежуточное мытье. *°</p>
5. Индикаторы наличия соли и ополаскивателя	<p>Ополаскиватель  Если горит индикатор , значит необходимо заполнить контейнер для ополаскивателя.</p> <p>Соль  Если горит индикатор , значит необходимо заполнить контейнер для соли.</p>
6. Информация о ходе работы	<p>Индикатор выполнения, соответствующий текущей операции включается, чтобы показать ход цикла.</p> <p> Состояние мойки</p> <p> Состояние сушки</p> <p>END Программа завершена</p>

Смягчение воды

Смягчение воды необходимо для удаления минералов и солей, наличие которых оказывает негативное влияние на работу устройства. Чем выше содержание этих минералов и солей, тем жестче вода. Уровень смягчения устанавливается в зависимости от жесткости воды в Вашем регионе.

Регулировка потребления соли

В разных регионах вода обладает разной жесткостью. При использовании жесткой воды в посудомоечной машине на посуде и внутренних деталях прибора остается известковый налет. В посудомоечной машине есть возможность регулирования потребления соли в зависимости от уровня жесткости воды. Это сделано для оптимизации и настройки уровня потребления соли. Всего возможно выбрать один из шести уровней. Пожалуйста, следуйте ниже приведённым инструкциям.

1. Откройте дверцу, включите машину.
2. Для регулировки уровня жесткости воды нажмите и удерживайте кнопку выбора программ в течение 5 секунд. Внимание, данная операция проводится в 1-ую минуту после запуска машины. Индикаторы уровня соли и ополаскивателя будут периодически мигать.
3. Нажимая на кнопку выбора программ, выберите необходимое значение в соответствии с характеристиками воды в Вашей местности.
H4->H5->H6->H1->H2->H3
4. Нажмите кнопку Вкл/Выкл для завершения установки.

Жесткость воды		Уровень смягчителя для воды	Потребление соли (грамм/цикл)
dH	fH		
0-5	0-0.9	H1-> загорится индикатор "Предварительное ополаскивание" .	0
6-11	1.0-2.0	H2-> загорится индикатор "Быстрая".	9
12-17	2.1-3.0	H3-> загорятся индикаторы "Предварительное ополаскивание" и "Быстрая".	12
18-22	3.1-4.0	H4-> загорится индикатор "ЕСО".	20
23-34	4.1-6.1	H5-> загорятся индикаторы "ЕСО" и "Предварительное ополаскивание".	30
35-55	6.2-9.8	H6-> загорятся индикаторы "ЕСО и "Быстрая".	60

dH = 1.25° (единица измерения жесткости воды в Германии).

fH = 0.178 миллимолей/л (международная единица измерения жесткости воды).

* Заводская настройка

Для получения информации о твердости вашего водоснабжения обратитесь в организацию местного водоканала.

Раздел 3. Загрузка соли и смягчитель.

Внимание:

Если ваша модель не имеет контейнера для соли, вы можете пропустить раздел "Средство для смягчения воды".

Если в посудомоечной машине используется жесткая вода, на посуде образуются разводы. Прибор оснащен специальным контейнером для соли, который предназначен для удаления извести и минералов из воды.

Загрузка машины

- Используйте посуду, которую можно мыть в посудомоечной машине.
- Для мойки отдельных предметов выбирайте программу с максимальной низкой температурой работы.
- Во избежание повреждений, не вынимайте стеклянную посуду и столовые приборы из посудомоечной машины сразу после завершения программы.

Для мытья столовых приборов/посуды

Не подходят

- Деревянные столовые приборы
- Изделия с фарфоровыми или перламутровыми ручками
- Изделия из не термоустойчивого пластика
- Хрусталь
- Старые столовые приборы со склеенными частями
- Медная или оловянная посуда
- Изделия из синтетических волокон
- Стальные изделия подверженные коррозии
- Деревянные тарелки

Имеют ограниченную пригодность

- Стеклянная посуда может стать тусклой после большого количества моек
- При частом использовании рисунки могут исчезнуть с посуды
- Серебряные и алюминиевые детали имеют тенденцию к обесцвечиванию во время мойки

Рекомендации по загрузке посудомоечной машины

Очистите посуду от крупных остатков пищи, затем размягчите и удалите подгоревшие остатки пищи. Нет необходимости промывать посуду под проточной водой. Для макс. производительности следуйте инструкции. **(Особенности и внешний вид корзин и столовых приборов могут отличаться от вашей модели).**

Поместите посуду следующим образом:

- Стаканы, чашки, кастрюли и т.д. ставятся дном вниз.
- Посуда с изогнутыми и скрытыми частями должна располагаться под наклоном, чтобы вода могла стекать.
- Вся посуда должна стоять плотно, чтобы она не могла опрокинуться.
- Посуда не должна мешать вращению распылительного коромысла.
- Размещайте полые предметы, такие как: чашки, стаканы, кастрюли и т.д. открытой стороной вниз, дном вверх, чтобы вода не собиралась в основании.
- Посуда и столовые приборы не должны перекрывать друг друга или находиться внутри друг друга.
- Во избежание повреждений, тонкое стекло не должно касаться друг друга.
- Верхняя корзина предназначена для более тонкой и легкой посуды, такой как: кофейные и чайные чашечки.
- Ножи с длинными лезвиями, хранящиеся в вертикальном положении являются потенциальным источником опасности!
- Длинные и/или острые столовые приборы, такие как разделочные ножи, должны быть расположены горизонтально в верхней корзине. Не перегружайте посудомоечную машину. Это важно для достижения хороших результатов работы и снижения энергопотребления.

Внимание:

Очень мелкие предметы не следует мыть в посудомоечной машине, они могут выпасть из корзины.

Извлечение посуды

Во избежание попадания капель воды с верхней корзины на посуду, расположенную в нижней корзине, рекомендуется выгружать посуду снизу вверх.

Внимание

Горячая посуда чувствительна к ударам! После окончания программы дайте посуде остыть в посудомоечной машине примерно в течении 15 минут после окончания программы.

Загрузка верхней корзины

Верхняя корзина предназначена для более тонкой и хрупкой посуды, такой как: стаканы, чашки для кофе и чая, блюда, а также маленькие тарелки, салатницы и мелкие кастрюли (при условии, что они не слишком грязные). Загрузите в посудомоечную машину посуду так, чтобы она не могла перемещаться под действием разбрызгиваемой воды.



Загрузка нижней корзины

Крупные предметы, которые труднее отмыть необходимо, помещать в нижнюю корзину: кастрюли, сковороды, крышки, сервировочные тарелки и миски, как показано на рисунке справа.

Предпочтительно размещать сервировочные тарелки и крышки сбоку подставки, чтобы избежать блокировки вращения верхнего разбрызгивателя.



Загрузка корзины для столовых приборов

Столовые приборы должны быть помещены в корзину для столовых приборов отдельно друг от друга, в соответствующих положениях, и убедитесь, что предметы посуды не соприкасаются друг с другом, это может привести к ухудшению качества мытья.

⚠ Внимание



Следите, чтобы столовые приборы не проваливались через дно корзины. Всегда загружайте острые предметы острыми частями вверх.

Функции ополаскивателя и моющего средства

Чтобы не было пятен и разводов на посуде из-за скопления капель воды, ополаскиватель вбрасывается в конце процесса ополаскивания. Это так же улучшит процесс сушки. Используйте только жидкие ополаскиватели.

⚠ Внимание

Используйте только фирменные ополаскиватели для посудомоечной машины. Никогда не заполняйте дозатор с любыми другими веществами, (например, чистящее средство, жидким моющим средством). Это может повредить прибор.

Когда заправлять дозатор средством для полоскания

Если на панели управления не загорелся индикатор ✱ ополаскивателя, Вы можете рассчитать необходимое количество средства следующим образом. На дозаторе есть указатель уровня жидкости. Чем меньше остается жидкости, тем меньше становится размер точки на указателе. Нельзя допускать уровень меньше чем 1/4. По мере расхода средства для полоскания, размер черной точки на указателе меняется в соответствии с иллюстрацией.

● Полный ● 3/4 ● 1/2 ● 1/4-нужно заправлять ○ Пустой

Моющее средство

Моющие средства с химическими составляющими необходимы для смывания и удаления грязи из посудомоечной машины. Для этой цели подходят большинство качественных моющих средств.

⚠ Внимание

Правильное использование моющего средства
Используйте только средства, предназначенные для использования в посудомоечных машинах. Храните средство в сухом месте.
Не добавляйте моющее средство в дозатор заранее, добавьте его перед началом процесса мойки.



Храните моющее средство в недоступном для детей месте.

Заполнение резервуара для ополаскивания



- 1 Чтобы открыть крышку дозатора, поверните ее влево (позиция "open") и вытащите ее.

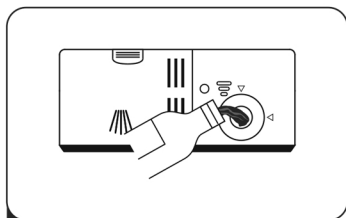

- 2 Осторожно влейте средство для ополаскивания в дозатор, избегая его переполнения.

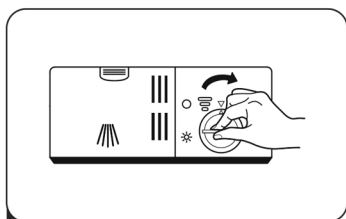

- 3 Закройте крышку, повернув ее направо.

Заметка:

Не переливайте дозатор, т.к. это может привести к чрезмерному вспениванию. Вытрите все пролитое мягкой тканью. Не забудьте закрутить крышку перед тем, как закроете дверцу.

Регулировка дозатора для ополаскивания

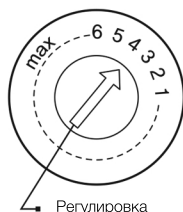

У дозатора есть 6 положений. Всегда начинайте с позиции "2". Если посуда плохо сохнет, и на ней остаются следы капель, увеличьте количество ополаскивателя, переставив указатель на "3". Меняйте номер до тех пор, пока на Вашей посуде не останется следов. Мы рекомендуем использовать позицию "4".

Заполнение дозатора моющего средства



- 1 Нажмите на фиксатор моющего средства чтобы открыть крышку.

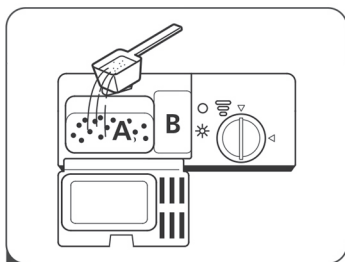

- 2 Добавьте моющее средство в отделение для основной мойки (A). Для предварительной мойки, добавьте средство в отделение (B).

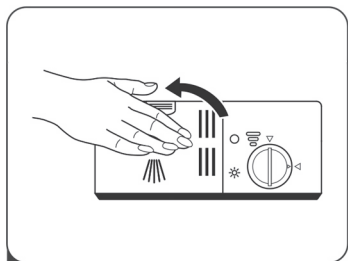

- 3 Закройте крышку и нажмите на нее.

Заметка:

Помните, в зависимости от степени загрязнения воды, установка может быть разной.



Соблюдайте рекомендации производителя на упаковке моющего средства.

Таблетку моющего средства "3 в 1" необходимо помещать только в отсек A (отделение для основной мойки).

Программирование

Таблица режимов работы

В приведенной ниже таблице указано, какие программы лучше всего подходят для разного типа загрязнения и количество моющего средства, необходимого для программы.

Программы	Описание режима	Расход моющего средства	Время цикла мойки	Расход энергии на цикл мойки (кВт/ч)	Расход воды (л)	Средство для ополаскивания
 55° 1 час	Пред. мойка(50°C) Мойка(55°C) Полоскание(60°C) Сушка	5/22г	60	0.9	9	●
 60° Интенсивная	Пред. мойка(50°C) Мойка(60°C) Полоскание Полоскание(70°C) Сушка	<u>5/22г</u> (1 or 2 pcs)	165	1.4	16.5	●
eco 45° (*EN 50242)	Пред. мойка Мойка(45°C) Полоскание(65°C) Сушка	<u>5/22г</u> (1 or 2 pcs)	190	0.69	9	●
 35° Быстрая	Мойка(35°C) Полоскание(35°C)		20	0.34	10	○
 *° Ополаскивание	Предварительная мойка		15	0.02	3.5	○

Внимание:

EN 50242: Это международная норма. Вся информация должна соответствовать нормам EN 50242.

Запуск цикла

1. Необходимо выдвинуть верхнюю и нижнюю корзины, загрузить посуду и задвинуть их назад. Рекомендуется загрузить в первую очередь нижнюю корзину, а затем верхнюю.
2. Добавьте моющее средство.
3. Вставьте штепсельную вилку в розетку. Электроснабжение должно соответствовать данным указанным на приборе.
4. Откройте дверцу, нажмите кнопку питания, и индикатор включения / выключения включится.
5. Выберите программу, загорится соответствующий индикатор. Нажмите Пуск/Пауза, и посудомоечная машина начнет свою работу.

Изменение программы

Запущенный цикл мойки может быть изменен, если прошло немного времени с момента его начала. В противном случае, моющее средство может быть уже израсходовано, и машина уже может слить воду. Если это произошло, нужно заново наполнить дозатор моющим средством. Чтобы изменить программу, следуйте следующим инструкциям:

1. Приоткройте немного дверь, чтобы остановить посудомоечную машину, после прекращения работы распылителя, вы сможете полностью открыть дверь.
2. Нажмите кнопку «Программы» более трех секунд, после чего аппарат остановится.
3. Вы можете изменить программу на желаемую настройку цикла.

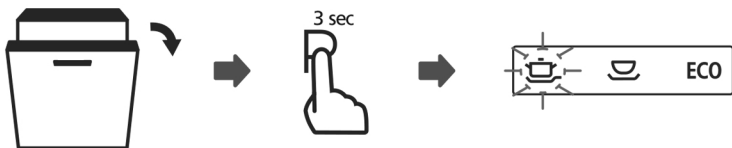

Забыли добавить посуду?

Забытую посуду можно добавить, если крышка диспенсера открылась не полностью. Если это так, следуйте следующей инструкции:

1. Приоткройте дверцу, чтобы остановить цикл мойки.
2. После прекращения работы распылителей вы можете полностью открыть дверь.
3. Добавьте забытую посуду.
4. Закройте дверцу.
5. Посудомоечная машина снова запустится.

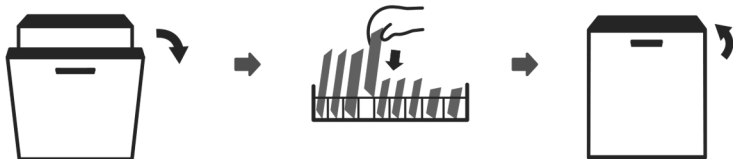

⚠ **Внимание:**

Открывать дверцу во время процесса мойки опасно, можно получить ожог горячим паром.

Коды ошибок

В случае неисправности, появятся коды ошибок для их идентификации:

Код	Проблемы	Возможные причины
E1	Долгое время запуска	Вода перекрыта, вода не поступает, или слишком низкий уровень воды.
E3	Не повышается температура	Неисправность нагревательного элемента
E4	Переполнение	Возможна небольшая утечка воды.

⚠ **Внимание:**

При переполнении водой, отключите основное водоснабжение до приезда специалиста.

Если в поддоне есть вода из-за переполнения или небольшой утечки, воду следует удалить перед повторным запуском.

Техническая информация

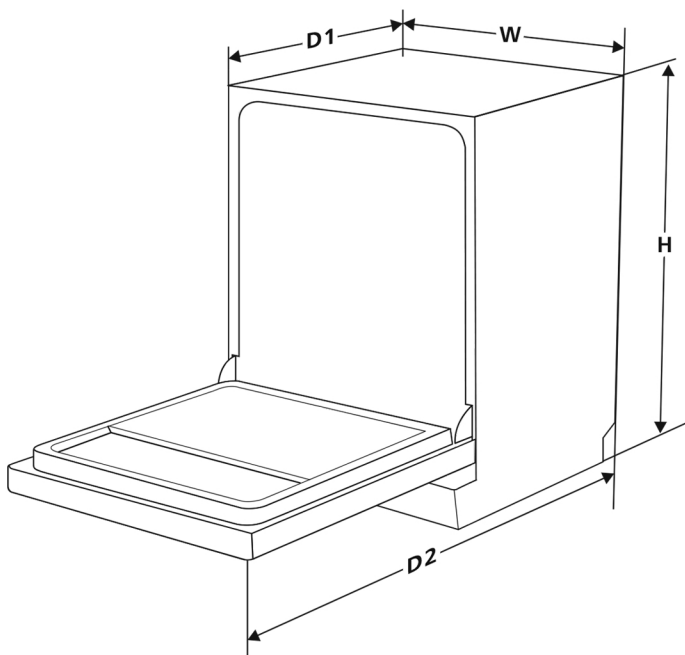

Высота(H)	845мм
Ширина(W)	448мм
Глубина(D1)	600мм (с закрытой дверцей)
Глубина(D2)	1175мм (с открытой дверцей на 90°)

Характеристики

Посудомоечные машины должны соответствовать следующим Европейским стандартам 1016/2010 & 1059/2010:

Производитель	WEISSGAUFF
Тип/Модель	DW 4015
Вместимость	9 комплектов
Класс энергопотребления ①	A++
Годовое потребление энергии ②	197 кВт/ч
Энергопотребление при стандартной очистке	0.69 кВт/ч
Энергопотребление в выключенном состоянии	0.45 Вт
Энергопотребление в режиме ожидания	0.49 Вт
Годовое потребление воды ③	2520 л
Класс эффективности сушки ④	A
Стандартный цикл мойки ⑤	ECO 45°C
Продолжительность стандартного цикла мойки	190 мин
Уровень шума	49 дБ
Монтаж	Отдельностоящая
Возможность встраивания	Да
Потребляемая мощность	1760-2100 Вт
Номинальное напряжение / Частота	220-240В/50 Гц
Давление воды (потока)	0.04-1.0МПа=0.4-10 bar

Внимание:

1. A + + + (высокая энергоэффективность) до D (низкая энергоэффективность)
2. Потребление электроэнергии в год рассчитано на основании 280 стандартных циклов очистки с заполнением холодной водой и работе на низких режимах мощности. Фактическое энергопотребление зависит от эксплуатации устройства.
3. Потребление воды в год рассчитано на основании 280 стандартных циклов очистки. Фактическое водопотребление зависит от эксплуатации устройства.
4. A (максимальная эффективность) до G (низкая эффективность)
5. Эта программа подходит для загрязненной и сильно загрязненной посуды и является наиболее эффективной с точки зрения комбинированного потребления энергии и воды для этого типа посуды.

Сделано в КНР.

На прибор предоставляется 1 год гарантийного обслуживания.

Срок службы: 5 лет со дня покупки, при использовании в строгом соответствии с настоящей инструкцией по эксплуатации и применимыми техническими стандартами.

Веб-сайт: <http://www.weissgauff.ru>

Информацию об авторизованных сервисных центрах Вы можете узнать на web-сайте <http://www.weissgauff.ru>

Если в Вашем городе отсутствует авторизованный сервисный центр, Вам следует обратиться в магазин, где Вы приобрели наш товар, и он организует ремонт или замену.

Weissgauff

Germany

Веб-сайт: <http://www.weissgauff.ru>

Дата изготовления прибора: см.торговую маркировку на приборе.

Серийный номер:

WS14YYMMZZZZZ, где

WS14 – посудомоечные машины Weissgauff.

YY- год выпуска (например, 2012 год- 12)

MM - месяц выпуска (например, октябрь- 10)

ZZZZZ - номер прибора (например, №1222 - 01222)

Основной импортер товара Weissgauff™ в России: ООО "ГАУФ РУС".

Адрес: 121357, г. Москва, ул. Верейская, дом 29, строение 134, 2-й этаж комната № 4

Изготовитель:

- Foshan Shunde Midea Washing Appliances MFG CO., LTD,
No 20 Gangqian road, Beijiao, Shunde District, Foshan, Guangdong, PRC
- Zhongshan Galanz Consumer Electric Appliances Co. Ltd
MAXIN INDUSTRIAL ZONE, XINGPU ROAD, HUANGPU, ZHONGSHAN, GUANGDONG
PROVINCE, P.R. CHINA, Китай

Сделано в КНР.

На прибор предоставляется 1 год гарантийного обслуживания.

Срок службы: 5 лет со дня покупки, при использовании в строгом соответствии с настоящей инструкцией по эксплуатации и применимыми техническими стандартами.

Веб-сайт: <http://www.weissgauff.ru>

Информацию об авторизованных сервисных центрах Вы можете узнать на web-сайте www.btremont.ru

Если в Вашем городе отсутствует авторизованный сервисный центр, Вам следует обратиться в магазин, где Вы приобрели товар, и он организует ремонт или замену.