

Hisense

life reimaged

ИНСТРУКЦИЯ ПО ЭКСПЛУАТАЦИИ

Перед началом эксплуатации внимательно прочитайте данную инструкцию и сохраните ее для дальнейшего использования.

**FV191N4AW1
FV245N4AW1**

Содержание

Меры безопасности и предупреждения	2	Использование прибора.....	15
Установка	8	Полезные советы и рекомендации	16
Перенавешивание двери	9	Очистка и уход	17
Описание прибора	12	Устранение неисправностей.....	18
Панель управления и управление прибором .	14	Утилизация.....	20



Меры безопасности и предупреждения

Чтобы Вы могли безопасно и правильно пользоваться прибором, перед установкой и эксплуатацией внимательно прочитайте данную инструкцию, включая указания и предупреждения. Во избежание неполадок и несчастных случаев важно, чтобы все пользователи были ознакомлены с работой прибора и требованиями безопасности. Сохраните инструкцию и при передаче прибора новому владельцу передайте также инструкцию, чтобы при эксплуатации новый владелец имел полную информацию о работе прибора и требованиях безопасности.

Для обеспечения безопасности жизни и охраны имущества соблюдайте меры безопасности, приведенные в инструкции. Производитель не несет ответственности за ущерб, вызванный несоблюдением мер безопасности.

Безопасность детей и лиц с ограниченными способностями

- Согласно стандарту EN

Допускается использование прибора детьми старше 8 лет и людьми с ограниченными физическими, сенсорными и умственными способностями или с недостатком опыта или знаний, только если они находятся под присмотром или получили инструкции по безопасному использованию прибора и понимают опасности, связанные с его эксплуатацией. Не позволяйте детям играть с прибором. Дети могут очищать и осуществлять обслуживание прибора только под присмотром.

Дети в возрасте от 3 до 8 лет могут загружать и выгружать продукты из холодильных приборов.

- Согласно стандарту IEC

Прибор не предназначен для использования людьми (включая детей) с ограниченными физическими, сенсорными и умственными способностями или с недостатком опыта или знаний, если они не находятся

под присмотром или руководством лиц, ответственных за их безопасность.

- Следите за детьми, чтобы они не играли с прибором.
- Храните упаковочные материалы в недоступном для детей месте. Опасность удушья.
- Отслуживший прибор сделайте непригодным для использования. Отсоедините прибор от электросети, обрежьте шнур питания как можно ближе к прибору и снимите дверцы, чтобы во время игры дети не пострадали от удара электрическим током и не закрылись внутри прибора.
- Если вы устанавливаете этот прибор с магнитным уплотнителем вместо старого прибора с замком-защелкой, сломайте или снимите замок, чтобы дети не могли закрыться внутри прибора.

Общие требования безопасности



• **ПРЕДУПРЕЖДЕНИЕ!** Прибор предназначен для использования в бытовых и аналогичных условиях, в частности:

- в кухонных зонах для персонала в магазинах, офисах и прочих производственных условиях,
- в крестьянских хозяйствах, постояльцами в гостиницах, мотелях и прочей инфраструктуре жилого типа,
- в местах ночлега и завтрака,
- при организации общественного питания и в аналогичных условиях, где не предусмотрена розничная торговля.
- **ПРЕДУПРЕЖДЕНИЕ!** Не храните внутри прибора взрывоопасные вещества, например, аэрозольные баллончики с воспламеняющимся газом.
- **ПРЕДУПРЕЖДЕНИЕ!** Во избежание опасности замену поврежденного шнура питания может проводить производитель, авторизованный сервисный центр или квалифицированный специалист.
- **ПРЕДУПРЕЖДЕНИЕ!** Не закрывайте вентиляционные отверстия прибора и кухонной мебели, куда встроен прибор, содержите их в чистоте.
- **ПРЕДУПРЕЖДЕНИЕ!** Не используйте механические устройства или другие средства для ускорения размораживания, кроме рекомендованных производителем.
- **ПРЕДУПРЕЖДЕНИЕ!** Не допускайте повреждения контура охлаждения.

- **ПРЕДУПРЕЖДЕНИЕ!** Не используйте внутри отсеков для хранения пищи электроприборы, если они не рекомендованы производителем.
- **ПРЕДУПРЕЖДЕНИЕ!** Хладагент и газ в изоляционном слое легковоспламеняющиеся. Отслуживший прибор сдайте в пункт приема отслужившей техники. Не подвергайте прибор воздействию огня.
- **ПРЕДУПРЕЖДЕНИЕ!** При установке прибора следите, чтобы шнур питания не был зажат или поврежден.
- **ПРЕДУПРЕЖДЕНИЕ!** Не устанавливайте за прибором многорозеточные удлинители и переносные источники питания.
- **ПРЕДУПРЕЖДЕНИЕ!** Упаковывайте продукты в пакеты, перед тем как положить в прибор. Это поможет избежать затруднений при очистке прибора.

Замена ламп внутреннего освещения

- **ПРЕДУПРЕЖДЕНИЕ!** Не меняйте лампы внутреннего освещения самостоятельно. Если лампа не работает, обратитесь в сервисный центр.

Это предупреждение относится к приборам, оборудованным лампами внутреннего освещения.

Хладагент

Контур охлаждения прибора содержит безопасный для окружающей среды, но легковоспламеняющийся газ изобутан (R600a). Следите, чтобы при транспортировке, перемещении и установке прибора не повредить компоненты контура охлаждения.

Хладагент (R600a) легковоспламеняющийся.

- **ПРЕДУПРЕЖДЕНИЕ!** Прибор содержит хладагент и газ в изоляционном слое. Хладагент и газ должны быть утилизированы соответствующим образом, так как они могут привести к травмам глаз или возгоранию. Перед утилизацией проверьте, что трубки контура охлаждения не повреждены.

Символ  является предупреждением и указывает, что хладагент и газ в изоляционном слое легковоспламеняющиеся.

ПРЕДУПРЕЖДЕНИЕ! Опасность возгорания/ легковоспламеняющиеся вещества.

Если контур охлаждения поврежден:

- избегайте открытого огня и других источников возгорания,

– хорошо проветрите помещение, где установлен прибор. Вносить любые изменения в конструкцию прибора опасно. Повреждение шнура питания может привести к короткому замыканию, возгоранию и/или поражению электрическим током.



Электробезопасность

1. Запрещается удлинять шнур питания.
2. Следите, чтобы вилка шнура питания не была повреждена. Поврежденная вилка может перегреться и вызвать пожар.
3. К вилке должен быть обеспечен постоянный свободный доступ.
4. Не тяните за шнур питания.
5. Если разъемы розетки ослаблены, не вставляйте вилку в розетку. Опасность поражения электрическим током или пожара.
6. Запрещается эксплуатировать прибор, если не установлена крышка лампы внутреннего освещения.
7. Прибор предназначен для подключения к сети однофазного переменного тока 220-240 В/50 Гц. Если напряжение в сети не соответствует указанным параметрам, необходимо установить автоматический стабилизатор напряжения мощностью более 350 Вт. Прибор подключается к отдельной розетке, к которой не должны быть подключены другие электроприборы. Вилка шнура питания должна соответствовать розетке, которая должна быть оборудована заземляющим проводом.

Эксплуатация

- Не храните внутри прибора горючие газы или жидкости, так как существует опасность взрыва.
- Не используйте внутри прибора электрические устройства, например, электрические мороженицы и миксеры.
- При отсоединении всегда вынимайте вилку из розетки, не тяните за шнур питания.
- Не ставьте горячие предметы рядом с пластиковыми деталями прибора.
- Не размещайте продукты близко к вентиляционным отверстиям на задней стенке прибора.
- Храните продукты промышленной заморозки в соответствии с указаниями производителя.

- Соблюдайте указания производителя данного прибора по правильному хранению продуктов. Указания находятся в соответствующих разделах.
- Не помещайте газированные и шипучие напитки в морозильное отделение, так как они могут лопнуть и повредить прибор.
- Не употребляйте продукты сразу из морозильного отделения. Опасность холодового ожога.
- Не размещайте прибор в зоне действия прямого солнечного света.
- Держите горящие свечи, лампы и другие предметы с открытым огнем вдали от прибора во избежание пожара.
- Прибор предназначен для хранения продуктов питания и напитков в домашних условиях, как описано в данной инструкции. Прибор тяжелый — будьте осторожны при его перемещении.
- Не прикасайтесь и не извлекайте предметы из морозильного отделения мокрыми или влажными руками. Это может привести к ранам и холодовому ожогу.
- Не наступайте на дно, ящики и дверцы прибора и не используйте их как опору.
- Запрещается повторно замораживать оттаявшие продукты.
- Не употребляйте мороженое и кубики льда сразу из морозильного отделения. Опасность холодового ожога рта и губ.
- Не перегружайте дверные полки и контейнеры для овощей и фруктов во избежание выпадения полок и контейнеров, травм и повреждения прибора.

Внимание!

Уход и чистка

- Перед началом обслуживания отключите прибор от электросети и извлеките вилку шнура питания из розетки.
- Для очистки прибора нельзя использовать металлические предметы, пароочистители, эфирные масла, органические растворители и абразивные чистящие средства.
- Для удаления наледи нельзя использовать острые металлические предметы. Используйте пластиковый скребок.

Важно!

Установка

- При подключении к электросети следуйте указаниям данной инструкции.
- Распакуйте прибор и проверьте, нет ли на нем повреждений. При обнаружении повреждений не подключайте прибор и обратитесь в торговую организацию, где вы приобрели прибор. В этом случае сохраните упаковку.
- Перед подключением к электросети рекомендуется подождать четыре часа, чтобы масло стекло обратно в компрессор.
- Во избежание перегрева необходимо обеспечить достаточную циркуляцию воздуха вокруг прибора. Следуйте указаниям раздела по установке.
- Устанавливайте прибор так, чтобы нагревающиеся компоненты (компрессор, конденсатор), расположенные с задней стороны, не соприкасались со стеной. Опасность пожара. Следуйте указаниям раздела по установке.
- Не устанавливайте прибор вблизи плиты и радиаторов отопления.
- После установки прибора должен быть обеспечен свободный доступ к вилке шнура питания.

Обслуживание

- Любые электромонтажные работы, связанные с обслуживанием прибора, должен выполнять квалифицированный электрик или специалист авторизованного сервисного центра.
- Обслуживание прибора может производить только специалист авторизованного сервисного центра с использованием оригинальных запасных частей:
 - 1) если прибор оснащен технологией Frost Free,
 - 2) если в приборе имеется морозильное отделение.

Установка

Перед первым использованием прибора необходимо ознакомиться со следующей информацией.

Вентиляция прибора

 Для повышения эффективности работы, экономии электроэнергии и во избежание перегрева прибора обеспечьте вокруг него достаточную циркуляцию воздуха. Для этого оставьте свободное пространство вокруг прибора.

Совет. Рекомендуется оставить расстояние 50-70 миллиметров между задней стенкой прибора и стеной, не менее 100 миллиметров по бокам и над прибором и спереди достаточно пространства для открывания двери на 135°, как показано на рисунках ниже.

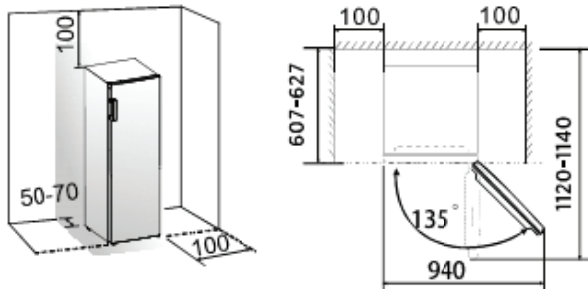

Примечание

Прибор исправно работает в климатических классах: от N до T. Прибор может работать некорректно, если в помещении длительное время температура выше или ниже указанного диапазона.

Климатический класс	Температура окружающей среды
SN	от +10°C до +32°C
N	от +16°C до +32°C
ST	от +16°C до +38°C
T	от +16°C до +43°C

- Установите прибор в сухом помещении, чтобы избежать негативного воздействия влаги.
- Не подвержайте прибор воздействию прямого солнечного света, дождя и замерзанию. Не устанавливайте прибор вблизи устройств, излучающих тепло, например, плит, обогревателей, источников открытого огня.

Выравнивание

- Чтобы прибор стоял ровно и устойчиво и чтобы обеспечить достаточную циркуляцию воздуха в нижней части прибора, отрегулируйте высоту ножек руками или гаечным ключом.
- Чтобы двери прибора самопроизвольно закрывались, наклоните верхний край прибора назад примерно на 10 миллиметров.

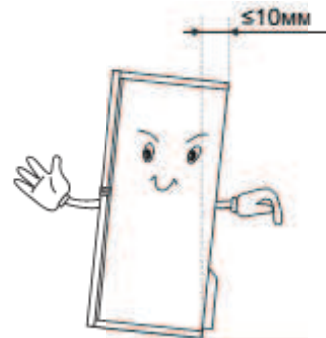

Установка дверной ручки

Возьмите ручку и винты из пакета. Снимите заглушки винтов с ручки, установите ручку с правой стороны двери и зафиксируйте винтами. Закройте винтовые отверстия заглушками.

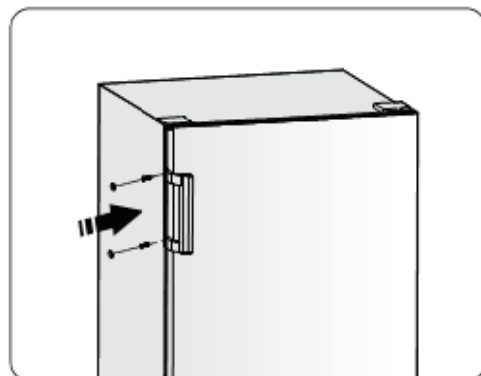

Перенавешивание двери

В зависимости от выбранного места установки дверь можно перенавесить, чтобы она открывалась не вправо (как установлено на заводе-изготовителе), а влево.

Предупреждение! Перед перенавешиванием двери отключите прибор от электросети. Убедитесь, что вилка шнура питания вынута из розетки.

Необходимый инструмент

Не входят в комплект		
		
Торцевой ключ 8 мм	Шлицевая отвертка	Шпатель
		
Крестовая отвертка	Разводной ключ	Ключ 8 мм
Дополнительные детали в пакете		
		
Крышка левого шарнира		

Примечание. Если необходимо обеспечить доступ к основанию прибора, наклоните его назад и положите на мягкий пенопластовый материал, чтобы не повредить заднюю стенку прибора. Для перенавески двери следуйте указаниям ниже.

1. С помощью шпателя или шлицевой отвертки подденьте и снимите заглушку отверстий с верхней стороны прибора слева и крышку верхнего шарнира — справа.

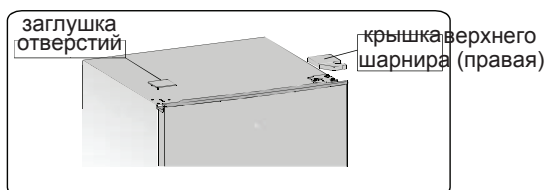

2. Открутите торцевым ключом 8 мм или ключом 8 мм самонарезающиеся винты с

фланцем, фиксирующие верхний шарнир с правой стороны (поддерживайте дверь рукой).

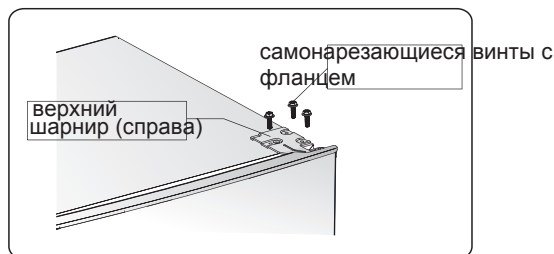

3. Открутите стержень верхнего шарнира. Переверните шарнир на 180 градусов и крепко прикрутите с нижней стороны стержень шарнира. Отложите в сторону.

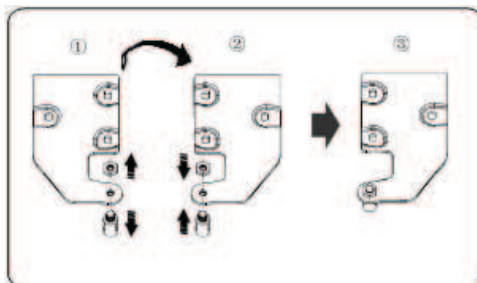

4. Снимите дверь с нижнего шарнира.

Примечание. Шайба (-ы) между нижним шарниром и нижней частью двери может прилипнуть к дверце. Следите, чтобы шайба не потерялась.

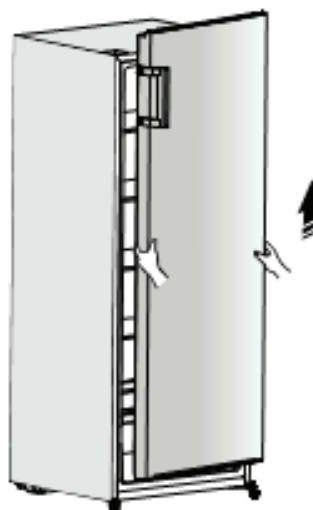

5. Положите дверь на мягкую поверхность лицевой панелью вверх. Открутите винт 2 и деталь 1, переставьте на левую сторону и прикрутите.

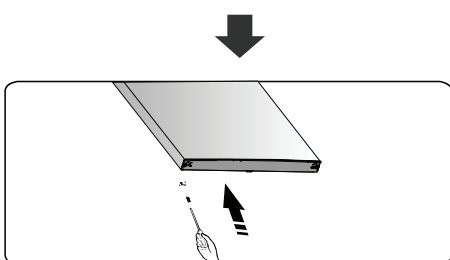

6. Положите прибор на мягкий пенопластовый материал. Открутите самонарезающиеся винты с фланцем и снимите регулируемые ножки и нижний шарнир.



7. Установите нижний шарнир на левую сторону и прикрутите самонарезающимися винтами с фланцем. Поменяйте местами регулируемые ножки и прикрутите.

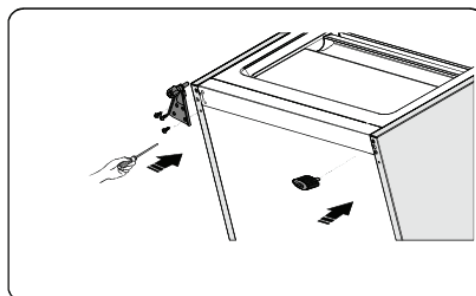

8. Установите дверь на стержень нижнего шарнира и выровняйте.

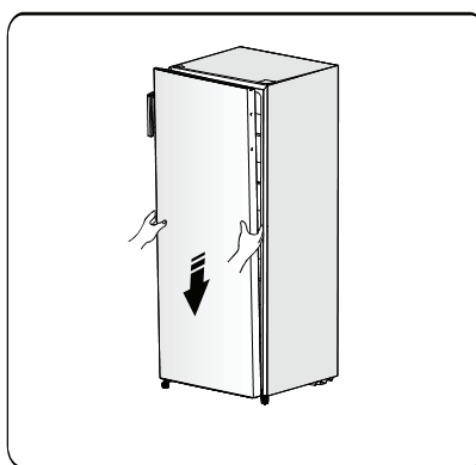

9. Установите верхний шарнир, вставьте стержень шарнира в отверстие с верхней стороны двери, выровняйте дверь (придерживайте дверь рукой) и прикрутите самонарезающимися винтами с фланцем.

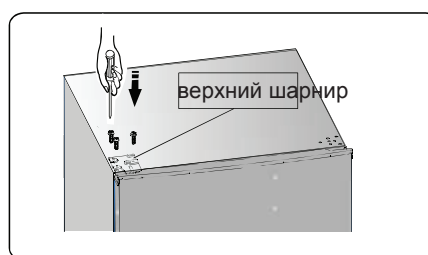

10. Закройте отверстия в верхней части прибора справа заглушкой. С левой стороны установите крышку верхнего шарнира (в пакете). Другую крышку верхнего шарнира уберите в пакет.

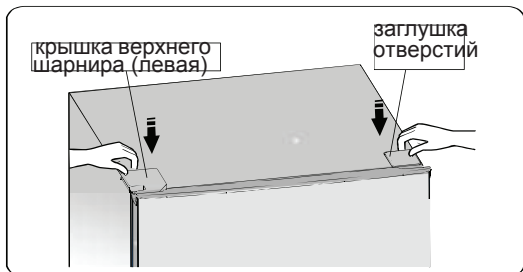

11. Переставьте ручку с левой стороны двери на правую.

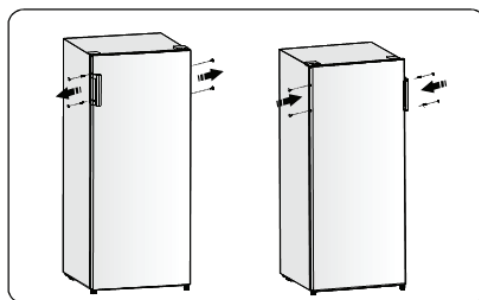

Предупреждение! Перед перенавешиванием двери отключите прибор от электросети. Убедитесь, что вилка шнура питания вынута из розетки.

Описание прибора

Вид прибора FV191N4AW1

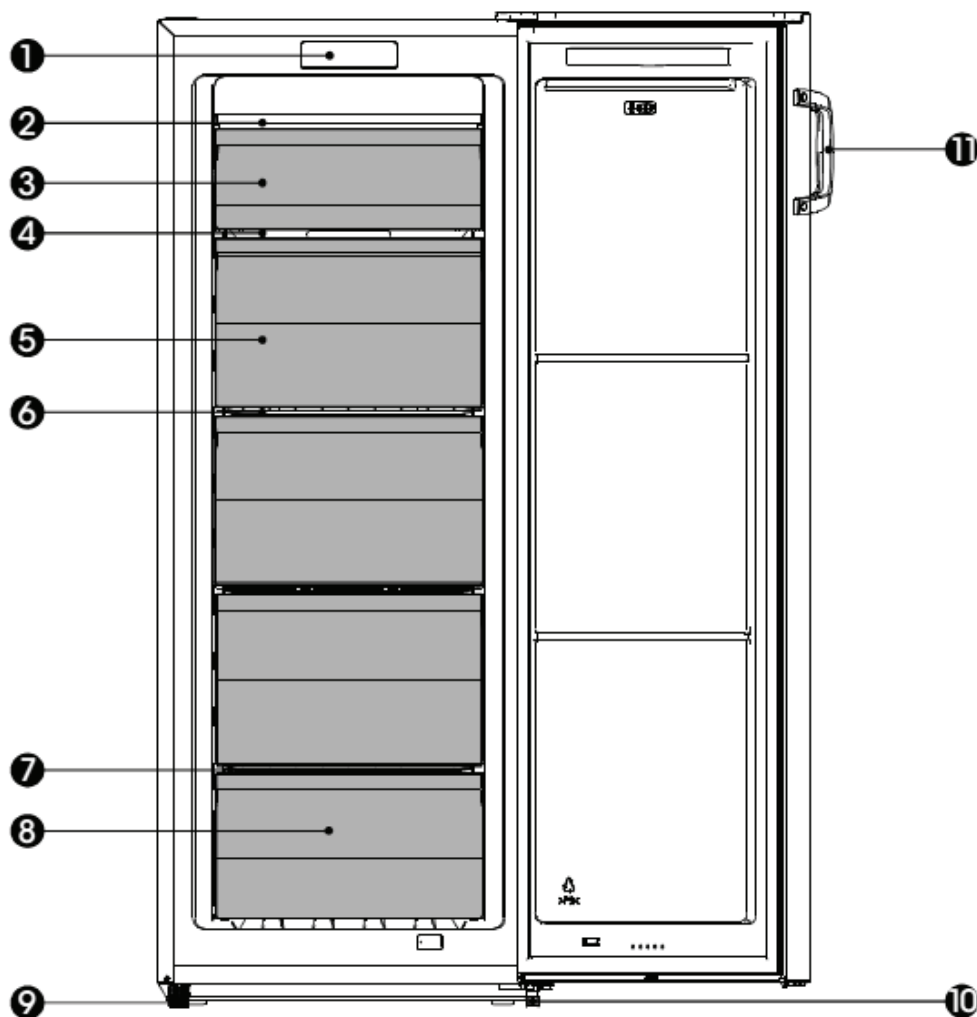

- | | |
|--------------------------|-------------------------------|
| 1. Панель управления | 7. Нижняя полка решетка |
| 2. Канал подачи воздуха | 8. Нижний ящик |
| 3. Крышка | 9. Левая регулируемая ножка |
| 4. Стеклопанель | 10. Правая регулируемая ножка |
| 5. Средние ящики | 11. Ручка |
| 6. Средние полки-решетки | |

Примечание

- Производитель постоянно модифицирует изделия, поэтому ваш прибор может отличаться от приведенного в инструкции, но его функции и использование не меняются.
- Для максимально эффективной и экономичной работы прибора установите полки и ящики в положение, как показано на рисунке выше.
- Если вы извлекли ящик, переверните полку-решетку на 180 градусов, чтобы разместить больше продуктов на полке.

Описание прибора

Вид прибора FV245N4AW1

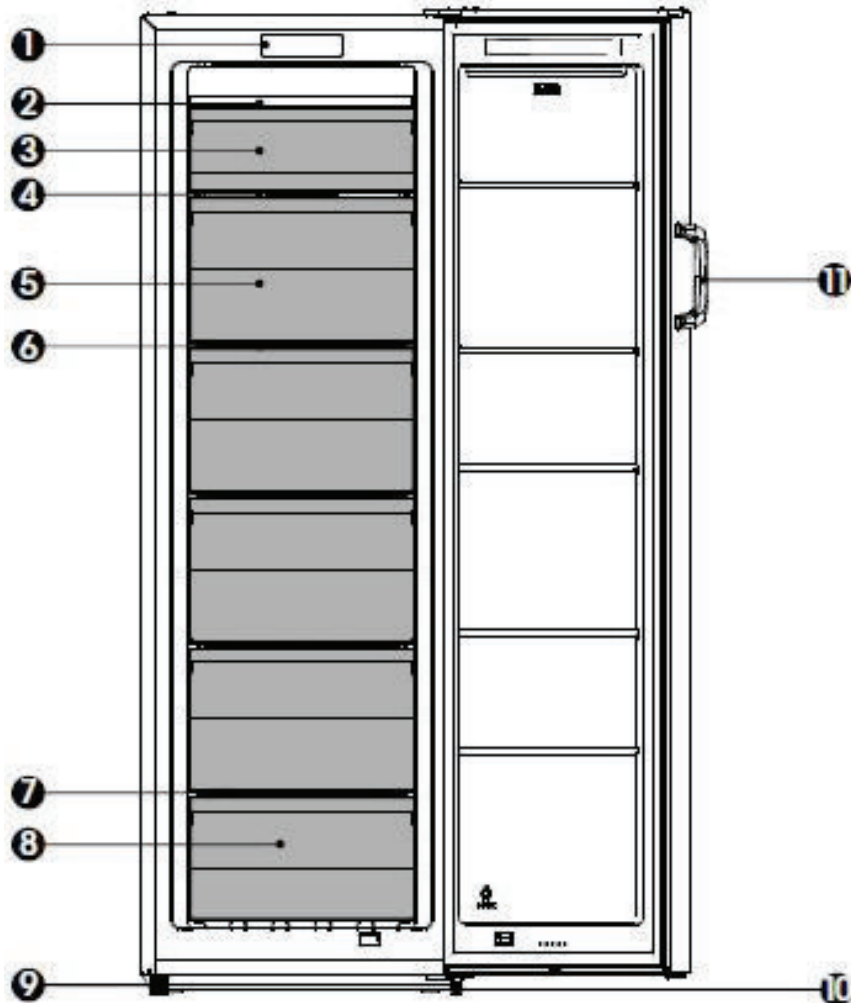

- | | |
|--------------------------|-------------------------------|
| 1. Панель управления | 7. Нижняя полка решетка |
| 2. Канал подачи воздуха | 8. Нижний ящик |
| 3. Крышка | 9. Левая регулируемая ножка |
| 4. Стеклопанель | 10. Правая регулируемая ножка |
| 5. Средние ящики | 11. Ручка |
| 6. Средние полки-решетки | |

Примечание

- Производитель постоянно модифицирует изделия, поэтому ваш прибор может отличаться от приведенного в инструкции, но его функции и использование не меняются.
- Для максимально эффективной и экономичной работы прибора установите полки и ящики в положение, как показано на рисунке выше.
- Если вы извлекли ящик, переверните полку-решетку на 180 градусов, чтобы разместить больше продуктов на полке.

Панель управления и управление прибором

Управление прибором осуществляется при помощи панели управления, расположенной внутри прибора. Ваше устройство имеет функции и режимы, как на панели управления на рисунке ниже. При первом включении устройства включится подсветка символов на панели управления. Если дверь закрыть, подсветка выключится.



Установка температуры

Важно! Для оптимального хранения продуктов при первом включении рекомендуется установить температуру -18°C. Чтобы изменить температуру, следуйте дальнейшим указаниям.

Примечание. Установка высокой температуры ускоряет порчу продуктов.

Предупреждение!

Когда вы устанавливаете температуру, вы устанавливаете среднюю температуру для всего прибора. Температура в разных зонах может отличаться от температуры, отображаемой на панели управления, в зависимости от количества и распределения продуктов. Температура в помещении также влияет на фактическую температуру внутри прибора.

Режимы

Быстрое замораживание (Super Freeze)

Функция «Быстрое замораживание» быстро понижает температуру в морозильном отделении, чтобы ускорить замораживание продуктов. Это сохраняет витамины, питательные вещества и увеличивает срок хранения продуктов.

- Нажмите и удерживайте 3 секунды кнопку «TEMP °C/Super Freeze 3 sec» (ТЕМП °C/ Быстрое замораживание 3 сек), чтобы включить «Быстрое замораживание». На дисплее отобразится «-24°C» и загорится индикатор ❄️.
- Чтобы заморозить много или максимальное количество продуктов, включите функцию «Быстрое замораживание» за несколько часов перед загрузкой свежих продуктов. Это предотвратит нежелательное повышение температуры.
- Чтобы достигнуть мощности замораживания, указанной в заводской табличке, включите функцию «Быстрое замораживание» за 24 часа перед загрузкой свежих продуктов. Функция автоматически выключится через 52 часа.
- Для выключения функции «Быстрое замораживание» нажмите кнопку «TEMP °C/Super Freeze 3 sec» (ТЕМП °C/ Быстрое замораживание 3 сек). Индикатор ❄️ погаснет, и температура вернется к ранее установленному значению.

Выбор температуры

- Нажимайте кнопку «TEMP °C/Super Freeze 3 sec» (TEMP °C/ Быстрое замораживание 3 сек), чтобы выбрать температуру в морозильнике. Если кнопку удерживать, температура будет меняться в следующей последовательности:

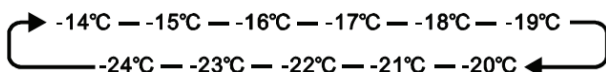

Сигнализация об открытой двери

- Если дверь прибора открыта дольше 1 минуты, включается звуковой сигнал и начинает мигать индикатор . Если нажать кнопку «ALARM» (Сигнализация), сигнал выключится, и индикатор перестанет мигать и будет гореть постоянно.
- Для экономии электроэнергии не держите дверь открытой долго. Чтобы выключить сигнализацию открытой двери, закройте дверь.

Использование прибора

В этом разделе вы найдете подробную информацию по использованию оборудования. Внимательно прочитайте данный раздел перед тем, как начать использовать прибором.

Использование морозильника

Морозильник предназначен для замораживания и длительного хранения замороженных продуктов, например, мяса, рыбы, мороженого и т. п.

Внимание! Не держите долго бутылки в морозильнике. При замораживании жидкость расширяется, и бутылки могут лопнуть.

Полки

- Полки предназначены для хранения продуктов.
- Чтобы извлечь полку-решетку, приподнимите ее передний край и извлеките полку.

Важно!

Чтобы максимально использовать внутренний объем морозильной камеры, можно извлечь один или несколько ящиков в зависимости от ваших потребностей.

Если вы извлекли ящик, переверните полку-решетку на 180 градусов, чтобы разместить больше продуктов на полке.

Для экономии энергии не извлекайте нижний ящик.

Ящики

Используйте ящики для хранения замороженных продуктов. Чтобы извлечь ящик, потяните его на себя, немного приподнимите и извлеките из прибора. Ящик устанавливается на место в обратном порядке.

Внимание! Не закрывайте дверь, если полки, крышка или ящики выдвинуты или открыты, так как это может повредить само оборудование и дверь прибора.

Внимание! Данный прибор не предназначен для встраивания.

Полезные советы и рекомендации

Советы по экономии электроэнергии

Рекомендуем следовать приведенным советам для экономии электроэнергии.

- Не держите двери открытыми долго.
- Не устанавливайте прибор вблизи источников тепла (прямые солнечные лучи, электрическая духовка или плита).
- Не устанавливайте температуру внутри прибора ниже, чем требуется.
- Перед тем как поставить продукты в прибор, охладите их до комнатной температуры.
- Устанавливайте прибор в сухом, проветриваемом помещении. См. раздел «Установка».
- Схема в инструкции показывает оптимальное распределение ящиков, контейнеров для овощей и фруктов и полок. Соблюдайте такое распределение, так как оно обеспечивает максимальную энергоэффективность.

Советы по замораживанию

- При первом запуске или если прибор долго не использовался, установите очень низкую температуру и оставьте прибор работать не менее 2 часов. Затем загрузите продукты.
- Упаковывайте продукты небольшими порциями. Так они быстро и полностью замораживаются, и в дальнейшем можно размораживать только необходимое количество.
- Упаковывайте продукты в алюминиевую фольгу или полиэтиленовые пакеты. Проверьте, чтобы продукты были герметично упакованы.
- Не размещайте свежие продукты рядом с замороженными, чтобы избежать повышения температуры последних.
- Не употребляйте продукты сразу из морозильного отделения. Опасность холодового ожога.
- Если замораживаете продукты самостоятельно, указывайте на упаковке дату заморозки, чтобы соблюдать сроки хранения.

Советы по хранению продуктов в морозильном отделении

- При покупке готовых замороженных продуктов проверяйте, соблюдались ли условия хранения и не нарушена ли упаковка.
- Не допускается повторно замораживать оттаявшие продукты. Не превышайте срок хранения, указанный на упаковке.

Выключение прибора

Если необходимо вывести прибор из эксплуатации на длительное время, следуйте указаниям ниже, чтобы избежать появления плесени.

1. Выньте продукты из прибора.
2. Извлеките вилку шнура питания из розетки.
3. Тщательно очистите и просушите внутренние поверхности.

Оставьте двери приоткрытыми для проветривания.

Очистка и уход

Для соблюдения гигиены очищайте прибор, включая внешнее и внутреннее оборудование, каждые два месяца.

Предупреждение!

Во время очистки прибор должен быть отключен от электросети. Перед очисткой и обслуживанием выключите прибор и выньте вилку шнура питания из розетки или выключите предохранитель.

Внешние поверхности

Регулярно очищайте прибор, чтобы он сохранял привлекательный внешний вид.

- Протирайте панель управления и дисплей чистой мягкой тканью.
- Не распыляйте воду на поверхности прибора. Сбрызните ткань, которой чистите прибор, так влага равномерно распределится по очищаемой поверхности.
- Очищайте двери, ручки и корпус с использованием мягкого чистящего средства. Затем протрите поверхности мягкой тканью.

Внимание!

- Нельзя использовать острые предметы, так как они могут поцарапать поверхность.
- Для очистки нельзя использовать растворители, средства для мойки автомобиля, отбеливатели, эфирные масла, абразивные чистящие средства и органические растворители (например, бензин), так как они могут повредить поверхность или привести к пожару.

Внутренние поверхности

Регулярно очищайте внутренние поверхности и оборудование. Очистку проще проводить, когда в приборе мало продуктов. Протрите внутренние поверхности слабым водным раствором пищевой соды, затем протрите губкой или тканью, смоченной в теплой воде. Перед установкой полок и ящиков насухо протрите внутренние стенки прибора.

Дайте внутренним поверхностям и оборудованию полностью высохнуть.

Прибор оснащен автоматической системой размораживания. Несмотря на это на стенках морозильного отделения может образовываться лед, особенно если вы часто открываете дверцу морозильного отделения или подолгу держите ее открытой. Если образовался толстый слой льда, выберите время, когда в морозильном отделении мало продуктов, и выполните следующее.

1. Извлеките продукты, ящики и другие принадлежности. Отключите прибор от электросети и оставьте дверь морозильного отделения открытой. Проветривайте помещение, где установлен прибор, чтобы ускорить размораживание.
2. Когда лед растает, очистите морозильное отделение, как описано выше.

Внимание!

Нельзя использовать острые предметы для удаления наледи в морозильном отделении. Не включайте прибор и не подключайте его к розетке, пока внутренние поверхности полностью не высохнут.

Уплотнитель дверей

Следите за чистотой уплотнителя дверей. Из-за липких продуктов и напитков уплотнитель может прилипнуть к корпусу и оторваться при открывании двери. Очищайте уплотнитель теплой водой и мягким моющим средством. После очистки протрите насухо.

Внимание! Прибор можно включать только после того, как уплотнитель полностью высохнет.

Устранение неисправностей

Причиной неполадок в работе могут стать мелкие неисправности. Прежде чем обращаться в сервисный центр, проверьте, можете ли вы их устранить самостоятельно (см. указания ниже).

Предупреждение! Не пытайтесь ремонтировать прибор самостоятельно. Если вам не удалось устранить неисправность в соответствии с приведенными рекомендациями, обратитесь в авторизованный сервисный центр.

Неисправность	Возможная причина и устранение
Прибор работает некорректно.	Вилка не вставлена или неправильно вставлена в розетку.
	Предохранитель перегорел или неисправен. Проверьте предохранитель и при необходимости замените.
	Обычно прибор не работает во время цикла автоматического оттаивания и короткое время после включения прибора для защиты компрессора.
Неприятный запах из прибора.	Возможно, требуется провести очистку прибора.
	Некоторые виды продуктов, упаковка и пищевые контейнеры имеют сильный запах.
Прибор издает шум или необычные звуки.	Обычные звуки для работы прибора: <ul style="list-style-type: none"> • звук работы компрессора, • звук циркулирующего воздуха, который направляется вентилятором морозильного или другого отделения, • бульканье, как при кипении воды, • потрескивание во время автоматического оттаивания, • щелчки перед пуском компрессора.
	Другие необычные шумы объясняются приведенными ниже причинами. Чтобы их устранить, необходимо проверить следующее и принять меры: <ul style="list-style-type: none"> • прибор не выровнен, • задняя стенка прибора касается стены, • дребезжит посуда или упавшая бутылка катается по полке.
Компрессор непрерывно работает в течение долгого времени.	Если вы часто слышите звук работающего компрессора, возможно: <ul style="list-style-type: none"> • установлена слишком низкая температура, • недавно загружено много теплых продуктов, • слишком высокая температура в помещении, • слишком частое открывание двери или дверь долго открыта, • вы только что установили и подключили прибор или включили прибор после длительного отключения.

Неисправность	Возможная причина и устранение
На стенках образуется лед и иней.	Проверьте, не находятся ли продукты слишком близко к вентиляционным отверстиям. Распределите продукты так, чтобы воздух мог свободно циркулировать. Плотнo закрывайте двери. Для удаления льда смотрите указания раздела «Очистка и уход».
Слишком высокая температура.	Слишком частое открывание двери или дверь долго открыта. Что-то мешает плотному закрыванию двери. Не соблюдены минимальные расстояния сзади, сверху и по бокам прибора.
Слишком низкая температура.	Повысьте температуру внутри прибора, как описано в разделе «Панель управления и управление прибором».
Не закрывается дверь.	Проверьте, установлен ли прибор с наклоном назад на 10-15 миллиметров, чтобы двери самопроизвольно закрывались. Возможно, какой-то предмет мешает плотному закрыванию двери.
Подтекает вода на пол.	Возможно, придется отодвинуть прибор, чтобы проверить размещение емкости и трубки для оттаявшей воды. Следите, чтобы емкость для оттаявшей воды, расположенная в нижней части задней стенки прибора, была установлена горизонтально. Проверьте, чтобы трубка для оттаявшей воды, расположенная над компрессором, была направлена в емкость для оттаявшей воды. Также трубка может быть засорена. Возможно, прибор длительное время отключен из-за сбоя электропитания. В результате лед тает, и вода вытекает на пол.

Утилизация

Изделие нельзя выбрасывать вместе с бытовыми отходами.

Упаковка

Упаковочные материалы с символом переработки подлежат вторичной переработке. Выбросьте упаковку в соответствующий контейнер для повторной переработки.

Перед сдачей прибора в пункт приема отслужившей техники

- Выньте вилку шнура питания из розетки.
- Обрежьте шнур питания и утилизируйте вместе с вилкой.

ПРЕДУПРЕЖДЕНИЕ! Прибор содержит хладагент и газ в изоляционном слое.

Хладагент и газ должны быть утилизированы соответствующим образом, так как они могут привести к травмам глаз или возгоранию. Перед утилизацией проверьте, что трубки контура охлаждения не повреждены.

	Правильная утилизация изделия
	<p>Этот символ на изделии или его упаковке указывает, что оно не подлежит утилизации вместе с бытовыми отходами. Изделие следует сдать в соответствующий пункт приема электронного и электрооборудования для последующей утилизации. Соблюдая правила утилизации изделия, вы сможете предотвратить причинение ущерба окружающей среде и здоровью людей, который возможен вследствие неподобающего обращения с подобными отходами. За более подробной информацией об утилизации изделия обратитесь к местным властям, в службу по вывозу и утилизации отходов или в магазин, в котором вы приобрели изделие.</p>

Чтобы избежать загрязнения продуктов, соблюдайте приведенные ниже указания.

- Не держите дверцу открытой долго. Это может привести к значительному повышению температуры в отделениях прибора.
- Регулярно очищайте поверхности, которые могут контактировать с пищевыми продуктами, и доступные дренажные системы.
- Сырое мясо и рыбу храните в холодильнике в емкостях, чтобы мясо, рыба и их сок не контактировали с другими продуктами.
- Морозильное отделение с маркировкой «две звездочки» подходит для хранения предварительно замороженных продуктов, хранения или приготовления мороженого и приготовления кубиков льда.
- Морозильные отделения с маркировкой «одна звездочка», «две звездочки» и «три звездочки» не подходят для замораживания свежих продуктов.

№	Тип отделения	Тем-ра хранения, °C	Продукты
1	Морозильное отделение с маркировкой «4 звездочки» (***)*	≤-18	Морепродукты (рыба, креветки, моллюски), пресноводные продукты и мясные продукты (рекомендуемый срок хранения 3 месяца, пищевая ценность и вкус со временем снижаются). Подходит для замораживания свежих продуктов.
2	Морозильное отделение с маркировкой «3 звездочки» ***	≤-18	Морепродукты (рыба, креветки, моллюски), пресноводные продукты и мясные продукты (рекомендуемый срок хранения 3 месяца, пищевая ценность и вкус со временем снижаются). Не подходит для замораживания свежих продуктов.
3	Морозильное отделение с маркировкой «2 звездочки» **	≤-12	Морепродукты (рыба, креветки, моллюски), пресноводные продукты и мясные продукты (рекомендуемый срок хранения 2 месяца, пищевая ценность и вкус со временем снижаются). Не подходит для замораживания свежих продуктов.
4	Морозильное отделение с маркировкой «1 звездочка» *	≤-6	Морепродукты (рыба, креветки, моллюски), пресноводные продукты и мясные продукты (рекомендуемый срок хранения 1 месяц, пищевая ценность и вкус со временем снижаются). Не подходит для замораживания свежих продуктов.
5	Низкотемпературное отделение (0 звездочек)	-6~0	Свежая свинина, говядина, рыба, курица, упакованные переработанные продукты и т. п. (рекомендуется употребить в течение одного дня, но не более 3 дней). Переработанные продукты в вакуумной упаковке (не подходящие для замораживания продукты).

Примечание. Храните продукты в соответствующих отделениях или в соответствии с температурой хранения, указанной на упаковке.

- Если вы не будете пользоваться прибором длительное время, выключите его, разморозьте, очистите, просушите и оставьте дверцу открытой, чтобы предотвратить появление плесени внутри устройства.

Технические характеристики

модель	FV191N4AW1	FV245N4AW1
Номинальное напряжение/частота, В/Гц	220~240/50	220~240/50
Номинальный ток, А	1	1
Класс защиты от поражения электрическим током	I	I
Хладагент и его масса, гр	R600a,33гр	R600a,35гр
Изоляция	Циклопентан	Циклопентан
Вес нетто, кг	44	51
Ширина/ Глубина/ Высота, мм	550*557*1434	550*557*1691
Объем брутто общий, л	173	213
Полезный объем, л	147	186
Класс энергоэффективности	A+	A+
Уровень энергопотребления в год, кВт/год	235	262
Климатический класс	N,ST,T	N,ST,T
Замораживающая способность за сутки, кг/сут	12	15
Максимальный уровень шума,дБ	41	41
Максимальное время сохранения замораживающей способности при сбое в электропитании, ч	11	11

Торговая марка	Hisense
Тип продукции	морозильник
Изготовитель	Gorenje gospodinjski aparati, d.o.o. (Gorenje, d.o.o.) - Partizanska Cesta 12, 3320 Velenje, Slovenia
Импортер	ООО «Горенье БТ» РФ, 119180, Москва, Якиманская набережная, д. 4, стр. 1, этаж 3, пом. I, ком. 5
Срок службы	7 лет
Сервисное обслуживание	Обслуживанием бытовой техники занимаются авторизованные сервисные центры. Список сервисных центров можно найти на сайте ru.hisense.com и по запросу в информационный центр по телефону 8 800 510 99 99 (звонок по России бесплатный)



Сделано в Китае