

**БЛАГОДАРИМ ВАС ЗА ПРИОБРЕТЕНИЕ ТОВАРА HOTPOINT.**

Для получения наиболее полного обслуживания просим Вас зарегистрировать прибор на [www.hotpoint.eu/register](http://www.hotpoint.eu/register)



**Перед использованием прибора внимательно прочтите руководства «Инструкция по безопасности».**



Перед эксплуатацией машины обязательно выверните и снимите транспортные болты. За более подробными инструкциями по их удалению обращайтесь к руководству «Установка».

## КОНСОЛЬ УПРАВЛЕНИЯ

1. Кнопка ВКЛ/ВЫКЛ
2. Регулятор ТЕМПЕРАТУРА
3. Регулятор ОТЖИМ
4. Индикаторы ВЫПОЛНЕНИЯ ФАЗ ЦИКЛА/ЗАПУСКА С ЗАДЕРЖКОЙ
5. Индикатор БЛОКИРОВКИ ЛЮКА
6. Кнопка с индикатором ПУСК/ПАУЗА
7. Кнопка с индикатором ФУНКЦИИ
8. РУКОЯТКА ВЫБОРА ПРОГРАММ

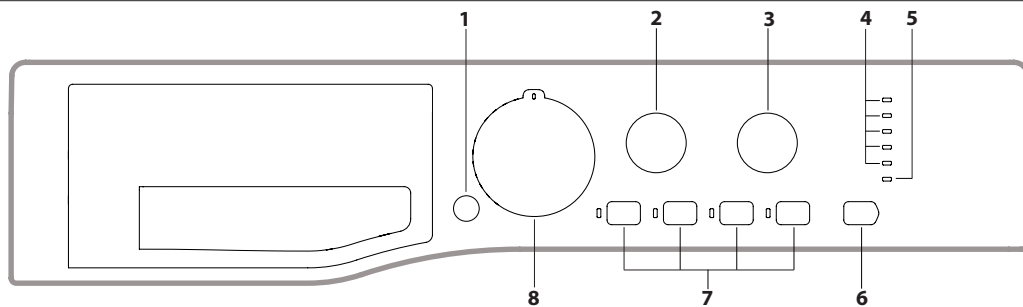

## ТАБЛИЦА ПРОГРАММ

| Программа |                    | Температура   |          | Максимальный отжим, обороты | Максимальная загрузка, кг | Длительность, минуты | Стиральные средства и дозировки |        |             | Рекомендуемое стиральное средство |                 |
|-----------|--------------------|---------------|----------|-----------------------------|---------------------------|----------------------|---------------------------------|--------|-------------|-----------------------------------|-----------------|
|           |                    | По умолчанию  | Диапазон |                             |                           |                      | Предварительная стирка          | Стирка | Кондиционер | Порошковое средство               | Жидкое средство |
| 1         | Удаление Пятен     | 40°C          | ☼ - 40°C | 1000                        | 3                         | 230'                 | –                               | ●      | ○           | –                                 | ✓               |
| 2         | Светлые Ткани      | 60°C          | ☼ - 60°C | 1000                        | 3                         | 200'                 | –                               | ●      | ○           | ✓                                 | ✓               |
| 3         | Хлопок Предв.      | 90°C          | ☼ - 90°C | 1000                        | 6                         | 150'                 | ●                               | ●      | ○           | ✓                                 | ✓               |
| 4         | Хлопок 60°C (1)    | 60°C          | ☼ - 90°C | 1000                        | 6                         | 240'                 | –                               | ●      | ○           | ✓                                 | ✓               |
| 5         | Хлопок 40°C (2)    | 40°C          | ☼ - 40°C | 1000                        | 6                         | 230'                 | –                               | ●      | ○           | –                                 | ✓               |
| 6         | Синтетика          | 60°C          | ☼ - 60°C | 1000                        | 3                         | 145'                 | –                               | ●      | ○           | ✓                                 | ✓               |
| 7         | Анти-Аллергия      | 60°C          | ☼ - 60°C | 1000                        | 3                         | 165'                 | –                               | ●      | ○           | ✓                                 | ✓               |
| 8         | Детское Белье      | 40°C          | ☼ - 40°C | 1000                        | 3                         | 140'                 | –                               | ●      | ○           | –                                 | ✓               |
| 9         | Шерсть             | 40°C          | ☼ - 40°C | 800                         | 1                         | 65'                  | –                               | ●      | ○           | –                                 | ✓               |
| 10        | Деликатная Стирка  | 30°C          | ☼ - 30°C | 0                           | 0,5                       | 75'                  | –                               | ●      | ○           | –                                 | ✓               |
| 11        | Быстрая Стирка 60' | 60°C          | ☼ - 60°C | 1000                        | 3,5                       | 60'                  | –                               | ●      | ○           | ✓                                 | ✓               |
| 12        | Хлопок             | холодная вода |          | 1000                        | 6                         | 115'                 | –                               | ●      | ○           | –                                 | ✓               |
| 13        | Синтетика          | холодная вода |          | 1000                        | 2,5                       | 95'                  | –                               | ●      | ○           | –                                 | ✓               |
| 14        | Быстрая Стирка 30' | холодная вода |          | 800                         | 2,5                       | 30'                  | –                               | ●      | ○           | –                                 | ✓               |
|           | Полоскание         | –             | –        | 1000                        | 6                         | 36'                  | –                               | –      | ○           | –                                 | –               |
|           | Отжим + Слив *     | –             | –        | 1000                        | 6                         | 10'                  | –                               | –      | –           | –                                 | –               |

● Требуемое дозирование ○ Факультативное дозирование

Продолжительность цикла, показанная на дисплее или указанная в инструкции, является расчетом, сделанным на основании стандартных условий. Фактическая продолжительность может варьировать в зависимости от многочисленных факторов таких как температура и давление воды на подаче, температура помещения, количество моющего средства, количество и тип загруженного белья, балансировка белья, выбранные дополнительные функции.

**Для всех испытательных учреждений:**

- 1) Программы управления в соответствии с Директивой EN 60456: задайте программу 4 с температурой 60°C.
- 2) Длительная программа хлопок: задайте программу 5 с температурой 40°C.

\* При выборе программы с исключением отжима машина выполняет только слив.

## ОПИСАНИЕ ИЗДЕЛИЯ

1. Рабочая поверхность
2. Дозатор для стиральных средств
3. Консоль управления
4. Ручка
5. Люк
6. Сливной насос (за цоколем)
7. Цоколь (съёмный)
8. Регулируемые ножки (2)

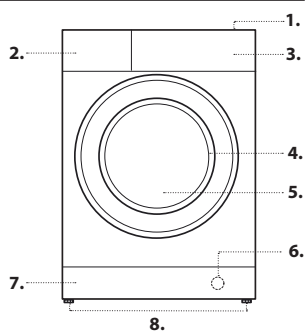

## ДОЗАТОР СТИРАЛЬНЫХ СРЕДСТВ

**Отделение 1: моющее средство для предварительной стирки (порошок)**  
**Отделение 2: Стиральное средство для стирки (порошковое или жидкое)**

В случае использования жидкого стирального средства рекомендуется использовать прилагающийся дозатор **A** для правильной дозировки. Для использования стирального порошка вставьте дозатор в нишу **B**.

**Отделение 3: Добавки (кондиционер и т.д.)**  
 Кондиционер не должен превышать надпись «MAX».

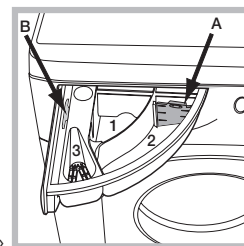

**! Использовать порошковые моющие средства для белых хлопчатобумажных тканей, для предварительной мойки и мойки при температуре выше 60°C.**  
**! Следовать рекомендациям на упаковке моющего средства.**

## ПРОГРАММЫ

Придерживайтесь рекомендаций, приведенных на символах стирки изделий. Значение, указанное на символе, обозначает максимальную рекомендуемую температуру для стирки данного изделия.



### Удаление Пятен

Программа 1 для стирки очень грязного белья. Программа обеспечивает уровень стирки выше стандартного (уровень А). Не пользуйтесь этой программой, при стирке белья разных цветов. Рекомендуется использовать стиральный порошок. Для трудновыводимых пятен рекомендуется обработать их специальными добавками.

### Светлые Ткани

Используйте эту программу 2 для стирки белого белья. Программа рассчитана на сохранения цвета белого белья после стирок. Для оптимизации результатов рекомендуется использовать стиральный порошок.

### Хлопок Предв.

Для чрезвычайно грязных белых тканей.

### Хлопок 60°C - 40°C

Для стирки среднезагрязненных хлопчатобумажных вещей. Стандартная программа для стирки хлопчатобумажных вещей работает при температуре 40°C и 60°C и является наиболее эффективной с точки зрения расхода воды и электричества.

### Синтетика

Для стирки вещей из синтетических волокон (полиэстер, полиакрил, вискоза и пр.) или из смесового хлопка, среднезагрязненных.

### Анти-Аллергия

Для удаления основных аллергенов таких как пыльца, чесоточных клещей, собачьей или кошачьей шерсти.

### Детское Белье

Используйте специальную программу 8 для удаления типичных детских загрязнений и полного удаления стирального вещества во избежание аллергической реакции деликатной детской кожи. Данный цикл рассчитан на сокращение микробиологической обсемененности благодаря использованию большего объема воды и оптимизации воздействия специальных дезинфицирующих добавок стирального вещества.

### Шерсть - Woolmark Apparel Care - Green:

Цикл стирки «Шерсть» данной стиральной машины получил утверждение Компании Woolmark для стирки шерстяных изделий, имеющих классификацию «ручная стирка», при условии, что стирка выполняется согласно инструкциям, указанным на этикетке вещи, и инструкций поставщика настоящей стиральной машины. (M1128)



### Деликатная Стирка

используйте программу для стирки очень деликатного белья со стразами или блестками.

Для стирки шелковых изделий или занавесок используйте цикл 10 и включите дополнительную функцию «Легкая глажка»; машина завершает цикл без слива воды, и индикатор «Легкая глажка» мигает. Для слива воды и выгрузки белья нажмите кнопку ПУСК/ПАУЗА или кнопку «Легкая глажка».

Рекомендуется вывернуть наизнанку белье перед стиркой и поместить мелкое белье в специальный мешочек для стирки деликатного белья.

Для оптимизации результатов рекомендуется использовать жидкое стиральное вещество для деликатного белья.

### Быстрая стирка 60'

Для быстрого освежения малозагрязненного белья (не для шерсти, шелка и изделий ручной стирки).

### Эко Стирка:

Эко-программы позволяют достичь отличных результатов стирки при низкой температуре, способствуя меньшему потреблению электрической энергии с пользой для окружающей среды и сокращению экономических затрат.

Эко-программы (Хлопок 12, Синтетика 13 и Быстрая Стирка 30' 14) разработаны для различных видов тканей и не очень загрязненной одежды.

Для гарантии оптимального результата рекомендуем использовать жидкое моющее средство; манжеты, воротники и пятна предварительно обработать.

### Полоскание

предназначена для ополаскивания и отжима.

### Отжим + Слив

предназначена для отжима и слива воды.

## Индикаторы

Индикаторы сообщают пользователю важные сведения.

Значение индикаторов:

Стирка

Полоскание

Отжим

Слив

Конец цикла END

## Отсрочка Пуска

Если была включена функция «Таймер отсрочки», после запуска программы начнет мигать индикатор, соответствующий заданному времени задержки:

3ч

6ч

9ч

12ч

По мере отсчета времени будет показываться остающееся время вместе с миганием соответствующего индикатора.

3ч

6ч

9ч

12ч

По прошествии заданного времени задержки мигающий индикатор погаснет, и запустится заданная программа.

### Индикатор заблокированного люка

Включенный индикатор означает, что люк заблокирован во избежание его случайного открывания (ожидайте приблиз. 3 минуты). Во избежание его повреждения необходимо дождаться, когда индикатор погаснет, перед тем как открыть люк.

! Быстрое мигание индикатора ПУСК/ПАУЗА (оранжевый) одновременно с индикатором функций означает отклонение от нормальной работы (см. «Неисправности и методы их устранения»).

## ПЕРВОЕ ВКЛЮЧЕНИЕ

По завершении установки, перед началом эксплуатации необходимо произвести один цикл стирки со стиральным средством, но без белья, по программе «Самоочистка».

## ОБЫЧНОЕ ИСПОЛЬЗОВАНИЕ

Подготовьте белье к стирке, следуя рекомендациям из раздела «СОВЕТЫ И РЕКОМЕНДАЦИИ».

- Включите машину при помощи кнопки ВКЛ./ВЫКЛ. . Все индикаторы загорятся на несколько секунд, затем останутся включенными индикаторы настроек выбранной программы, и будет мигать индикатор ПУСК/ПАУЗА .

- Откройте люк. Загрузите в барабан белье, не превышая максимальный допустимый вес, указанный в таблице программ.  
- Выньте дозатор и заполните стиральным средством специальные ванночки, как описано в разделе «ДОЗАТОР ДЛЯ СТИРАЛЬНЫХ СРЕДСТВ».

- Закройте люк.

- Выберите желаемый цикл стирки.

- Задайте температуру стирки

- Задайте скорость отжим

- Выберите желаемые дополнительные функции.

- Нажмите на кнопку ПУСК/ПАУЗА , чтобы запустить программу стирки, соответствующий индикатор загорится зеленым светом и люк будет заблокирован (символ горит).

## КАК ПРИОСТАНОВИТЬ ПРОГРАММУ

Для приостановки стирки нажмите на кнопку ПУСК/ПАУЗА ; индикатор замигает оранжевым светом. Для возобновления стирки с момента, когда она была прервана, вновь нажмите на кнопку ПУСК/ПАУЗА .

## КАК ОТКРЫТЬ ЛЮК В СЛУЧАЕ НЕОБХОДИМОСТИ

После запуска программы символ загорится, сигнализируя, что люк нельзя открывать. До тех пор, пока выполняется цикл стирки, люк останется заблокированным. Чтобы открыть люк во время выполнения программы, например, для добавления или удаления вещей, нажмите на кнопку ПУСК/ПАУЗА для перехода в режим паузы; индикатор начнет мигать оранжевым светом. Если символ не горит, можно открыть люк машины (ожидайте приблиз. 3 минуты). Вновь нажмите на кнопку ПУСК/ПАУЗА , чтобы продолжить программу.

## КАК ИЗМЕНИТЬ РАБОТАЮЩИЙ ЦИКЛ СТИРКИ

Для изменения работающей программы приостановите машину в режим паузы нажатием на кнопку ПУСК/ПАУЗА (соответствующий индикатор начнет мигать оранжевым светом); затем выберите требуемый цикл и вновь нажмите кнопку ПУСК/ПАУЗА .

! Если требуется отменить уже начавшийся цикл стирки, придержите нажатой кнопку ВКЛ./ВЫКЛ. . Цикл прервется, и машина выключится.

## ЗАВЕРШЕНИЕ ПРОГРАММЫ

По завершении программы загорится индикатор «END». Индикатор БЛОКИРОВКИ ЛЮКА погаснет, показывая, что теперь можно открыть люк. Выньте белье и оставьте люк полуоткрытым для сушки барабана. Выключите стиральную машину, нажав кнопку ВКЛ./ВЫКЛ. (ожидайте приблиз. 3 минуты). Если не нажать кнопку ВКЛ./ВЫКЛ. , стиральная машина отключится автоматически примерно через полчаса.

## ФУНКЦИИ

- Если выбранная функция является несовместимой с заданной программой, соответствующий индикатор будет мигать, и такая функция не будет включена.
- Если будет выбрана функция, несовместимая с другой, ранее выбранной функцией, останется включенной только последняя выбранная функция.

### Отсрочка Пуска

Задерживает запуск цикла вплоть до 12 часов.



Нажмите кнопку несколько раз вплоть до включения индикатора, соответствующего нужному значению задержки. При пятом нажатии кнопки функция отключается.

**ПРИМЕЧАНИЕ:** После нажатия кнопки ПУСК/ПАУЗА , можно изменить значение задержки только в сторону уменьшения.

### Быстрая Стирка

При выборе этой функции длительность программы сокращается до 50% в зависимости от выбранной программы, обеспечивая в тоже время экономию воды и электроэнергии. Используйте эту программу для несильно загрязненного белья.

### Легкая Глажка

При выборе этой функции циклы стирки и отжима изменяются таким образом, чтобы сократить складки на белье. По завершении цикла машина производит медленное вращение барабана. Индикатор функции ЛЕГКАЯ ГЛАЖКА и индикатор ПУСК/ПАУЗА  мигают (оранжевым цветом), индикатор фазы "END" горит, не мигая. Для завершения цикла нажмите кнопку ПУСК/ПАУЗА  или кнопку ЛЕГКАЯ ГЛАЖКА.

### Супер Стирка

Благодаря использованию большего объема воды в начале цикла и большей продолжительности эта функция обеспечивает оптимальную стирку. Эта функция служит для удаления наиболее трудных пятен.

### Температура

Настройка температуры стирки производится при помощи регулятора ТЕМПЕРАТУРЫ (см. Таблицу программ).

Значение температуры может быть уменьшено вплоть до стирки в холодной воде (\*).

Машина автоматически не допускает выбор температуры, превышающей максимальное значение, предусмотренное для каждой программы.

### Отжим

Выбор скорости отжима выбранной программы производится при помощи регулятора скорости ОТЖИМ.

Скорость отжима может быть уменьшена, или же отжим может быть совсем исключен, повернув регулятор в положение .

Машина автоматически не допускает выбор скорости отжима, превышающей максимальную скорость, предусмотренную для каждой программы.

## СОВЕТЫ И РЕКОМЕНДАЦИИ

### Разделите белье по следующим признакам:

Тип ткани (хлопок, смесовые волокна, синтетика, шерсть, вещи для ручной стирки). Цвет (отделите цветные вещи от белых, стирайте новые цветные вещи отдельно). Деликатные (мелкие вещи, типа нейлоновых колготок - вещи с крючками, типа бюстгалтеров - поместите в специальные мешочки).

### Опорожните карманы

такие предметы, как монеты или зажималки могут повредить стиральную машину и барабан. Проверьте пуговицы.

## ТЕХНИЧЕСКОЕ ОБСЛУЖИВАНИЕ И УХОД

Для выполнения любых операций по очистке и уходу выключите машину и выньте вилку из электрической розетки. Не используйте горючие жидкости для очистки стиральной машины.

### Отключить воду и напряжение

Перекрывайте водопроводный кран после каждой стирки. Таким образом сокращается износ водопроводной системы машины и уменьшается риск утечек.

Вынимайте штепсельную вилку из сетевой розетки в процессе чистки и технического обслуживания стиральной машины.

### Очистить стиральную машину

Для чистки наружных и резиновых частей стиральной машины используйте тряпку, смоченную теплой водой с мылом. Не используйте растворители или абразивные чистящие средства. Стиральная машина оснащена программой «Самоочистки» внутренних частей, которую необходимо выполнять без какого-либо белья в барабане.

Стиральное средство (в объеме 10% от рекомендуемого для очень грязного белья) или специальные добавки для чистки стиральной машины можно использовать в качестве вспомогательных в программе стирки. Рекомендуется выполнять программу чистки машины каждые 40 циклов стирки.

Для запуска программы нажмите одновременно кнопки «Супер Стирка» и «Легкая глажка» на 5 сек.

Программа автоматически запустится и длится примерно 70 минут. Для остановки цикла нажмите кнопку ПУСК/ПАУЗА .

### Чистка дозатора для стиральных средств

Вынуть дозатор, приподняв его и потянув наружу. Промойте дозатор под проточной водой. Эта операция должна выполняться регулярно.

## Уход за люком и барабаном

Оставляйте всегда люк полуоткрытым во избежание образования неприятных запахов в барабане.

### Очистка насоса

Стиральная машина оснащена самоочищающимся насосом, не нуждающимся в техническом обслуживании. Тем не менее мелкие предметы (монеты, пуговицы) могут упасть за кожу, предохраняющий насос, расположенный в его нижней части. ! Проверьте, чтобы цикл стирки завершился, и выньте штепсельную вилку из сетевой розетки.

Для доступа к форкамере:

1. Снимите переднюю панель стиральной машины, поддев ее отверткой в центре и по бокам.
2. Раскрутите крышку сливного насоса, поворачивая ее против часовой стрелки: выход небольшого количества воды является нормальным явлением.
3. Тщательно прочистите внутри кожуха.
4. Снова закрутите крышку.
5. Верните на место переднюю панель, проверив перед ее прикреплением к машине, чтобы крючки вошли в соответствующие прорези.

### Проверка трубы подачи воды

Проверяйте трубу подачи воды не реже одного раза в год. При обнаружении прорезей или трещин заменяйте ее: во время стирки высоки напор может вызвать их разрывы.

! Не пользуйтесь старыми трубами.

## СИСТЕМА БАЛАНСИРОВКИ БЕЛЬЯ

Перед каждым отжимом во избежание чрезмерных вибраций и для равномерного распределения белья в барабане машина производит вращения со скоростью, слегка превышающей скорость стирки. Если после нескольких попыток белье не будет правильно сбалансировано, машина произведет отжим на меньшей скорости по сравнению с предусмотренной.

## ПРИНАДЛЕЖНОСТИ

Свяжитесь с нашим Центром Сервисного Обслуживания, чтобы уточнить, доступны ли следующие принадлежности для вашей модели стиральной машины.

### Набор для верхнего монтажа

Благодаря этой принадлежности можно зафиксировать сушильную машину в верхней части вашей стиральной машины с целью экономии места и облегчения загрузки и выгрузки сушильной машины.



## ТРАНСПОРТИРОВКА И ПЕРЕМЕЩЕНИЕ

Не поднимайте стиральную машину за верхнюю поверхность.

Выньте штепсельную вилку из электрической розетки и закройте водопроводный кран. Проверьте, чтобы люк и дозатор со стиральными средствами были хорошо закрыты. Отсоедините сливной шланг от водопроводного крана, затем снимите сливной шланг. Слейте всю воду из труб и зафиксируйте их так, чтобы они не получили повреждения во время транспортировки. Верните на место болты транспортировки. Выполните в обратном порядке процедуру для снятия болтов транспортировки, описанную в Инструкциях по монтажу.

## УСЛОВИЯ ХРАНЕНИЯ И ТРАНСПОРТИРОВКИ





Упакованную стиральную машину следует хранить при относительной влажности не более 80% в закрытых помещениях с естественной вентиляцией. Если машина длительное время не будет использоваться и будет храниться в не отапливаемом помещении, необходимо полностью удалить из машины воду. Перед транспортировкой машины необходимо установить транспортные винты со втулками, чтобы исключить повреждение бака стиральной машины. Транспортировать машину необходимо в рабочем положении (вертикально) любым видом крытого транспорта, надёжно закрепив её. ЗАПРЕЩАЕТСЯ подвергать стиральную машину ударным нагрузкам при погрузочно-разгрузочных работах.

| Технические данные  |   |
|---|---|
| Модель  | VMSL 601  |
| Страна-изготовитель   | Россия  |
| Габаритные размеры  | ширина 59,5 см.<br>высота 85 см.<br>глубина 42,5 см.  |
| Вместимость   | от 1 до 6 кг  |
| Номинальное значение напряжения электропитания или диапазон напряжения  | 220-240 V ~   |
| максимальную мощность   | 1850 W  |
| Условное обозначение рода электрического тока или номинальная частота переменного тока  | 50 Hz   |
| Класс защиты от поражения электрическим током   | Класс защиты I  |
| Водопроводное подсоединение   | максимальное давление 1 МПа (10 бар)<br>минимальное давление 0,05 МПа (0,5 бар)<br>емкость барабана 40 литров   |
| Скорость отжима   | до 1000 оборотов в минуту   |
| Программы управления в соответствии с Директивой EN 60456   | программа 4; температура 60°C; загрузка 6 кг белья.   |
|     | <p>Данное изделие соответствует следующим Директивам Европейского Сообщества:</p> <ul style="list-style-type: none"> <li>- EMC - 2014/30/EU (Электромагнитная совместимость);</li> <li>- LVD - 2014/35/EU (Низкое напряжение)</li> <li>- 2012/19/EU (WEEE)</li> <li>- и техническими регламентами ТС 004/2011, ТС 020/2011</li> </ul> |
| Дату производства данной техники можно получить из серийного номера, расположенного под штрих-кодом (S/N XXXXXXXX), следующим образом   | <ul style="list-style-type: none"> <li>- 1-ая цифра в S/N соответствует последней цифре года,</li> <li>- 2-ая и 3-я цифры в S/N - порядковому номеру месяца года,</li> <li>- 4-ая и 5-ая цифры в S/N - день</li> </ul>  |
| Степень защиты от попадания твердых частиц и влаги, обеспечиваемая защитной оболочкой, за исключением низковольтного оборудования, не имеющего защиты от влаги: <b>IPX4</b>   |   |
| Класс энергопотребления   | A   |

| Соответствие классов энергоэффективности  |   |
|---|---|
| Информация о классе энергоэффективности, указанная на продукте  | Класс энергоэффективности в соответствии с Российским законодательством |
| A   | A   |
| A+  | A-10% (*)   |
| A++   | A-20% (*)   |
| A+++  | A-30% (*)   |
| A+++ -10%   | A-40% (*)   |
| A+++ -20%   | A-50% (*)   |
| (*) на данное количество процентов показатели энергоэффективности лучше, чем у класса "А", определенного нормативными документами Российской Федерации. |   |

## НЕИСПРАВНОСТИ И МЕТОДЫ ИХ УСТРАНЕНИЯ

Может случиться, что ваша стиральная машина не работает. Прежде чем обратиться в Центр Сервисного обслуживания, проверьте, можно ли устранить неисправность, следуя рекомендациям, приведенным в следующем перечне.

| Неисправности  | Возможные причины / Методы устранения  |
|--|--|
| <b>Стиральная машина не включается</b>   | Штепсельная вилка не вставлена в сетевую розетку или отходит и не обеспечивает контакта.   |
|  | В доме отключено электричество.  |
| <b>Цикл стирки не начинается</b>   | Люк машины закрыт неплотно.  |
|  | Не была нажата кнопка ВКЛ/ВЫКЛ  .   |
|  | Не была нажата кнопка ПУСК/ПАУЗА  .   |
|  | Перекрыт водопроводный кран.   |
|  | Была запрограммирована задержка запуска цикла.   |
| <b>Стиральная машина не заливает воду (часто мигает индикатор первой фазы стирки).</b>   | Водопроводный шланг не подсоединен к крану.  |
|  | Шланг согнут.  |
|  | Перекрыт водопроводный кран.   |
|  | В доме нет воды.   |
|  | Недостаточное давление воды в системе.   |
| <b>Машина непрерывно заливает и сливает воду</b>   | Не была нажата кнопка ПУСК/ПАУЗА  .   |
|  | Сливной шланг не находится на высоте 65 – 100 см. от пола.   |
|  | Конец сливного шланга погружен в воду.   |
|  | Настенное сливное отверстие не оснащено вантузом для выпуска воздуха.  |
|  | Если после вышеперечисленных проверок неисправность не будет устранена, следует перекрыть водопроводный кран, выключить стиральную машину и обратиться в Центр Сервисного Обслуживания. Если ваша квартира находится на последних этажах здания, могут наблюдаться явления сифона, поэтому стиральная машина производит непрерывный залив и слив воды. Для устранения этой аномалии в продаже имеются специальные клапаны против явления сифона. |
| <b>Стиральная машина не сливает воду и не отжимает белье</b>   | В программе не предусмотрен слив: в некоторых программах его следует запускать вручную.  |
|  | Сливной шланг перегнулся.  |
|  | Засорен канализационный трубопровод.   |
| <b>Стиральная машина сильно вибрирует в процессе отжима</b>  | В момент установки стиральной машины барабан был разблокирован неправильно.  |
|  | Стиральная машина установлена неровно.   |
|  | Машина зажата между стены и мебелью.   |
| <b>Утечки воды из стиральной машины</b>  | Плохо прикручен водопроводный шланг.   |
|  | Дозатор со стиральными средствами переполнен.  |
|  | Сливной шланг плохо закреплен.   |
| <b>Индикатор ПУСК/ПАУЗА  (оранжевый) и индикаторы функций часто мигают.</b> | Выключите машину и выньте штепсельную вилку из сетевой розетки, подождите 1 минуту и вновь включите машину.<br>Если неисправность не устраняется, обратитесь в Центр Сервисного Обслуживания.  |
| <b>В процессе стирки образуется слишком обильная пена.</b>   | Стиральное средство непригодно для стирки в стиральной машине (на упаковке должно быть указано «для стирки в стиральной машине», «для ручной и машинной стирки» или подобное).   |
|  | В дозатор было помещено чрезмерное количество стирального средства.  |



Вы можете скачать ИНСТРУКЦИИ ПО БЕЗОПАСНОСТИ И МОНТАЖУ, РУКОВОДСТВО ПОЛЬЗОВАТЕЛЯ, ТЕХНИЧЕСКИЙ ТАЛОН и ЭНЕРГЕТИЧЕСКИЕ ДАННЫЕ:

- посетив веб-сайт - <http://docs.hotpoint.eu>
- используя QR-код
- Либо обратитесь в наш Центр Сервисного Обслуживания (номер телефона указан на гарантийном талоне). При обращении в Центр Сервисного Обслуживания сообщите коды, приведенные на наклейке внутри люка.

