



РУКОВОДСТВО ПОЛЬЗОВАТЕЛЯ

ХОЛОДИЛЬНИК С МОРОЗИЛЬНЫМ ОТДЕЛЕНИЕМ

Перед включением холодильника внимательно прочитайте данную инструкцию и всегда держите ее под рукой.

RU РУССКИЙ

KK ҚАЗАҚ



AFN36881837

MFL42818345
Rev.18_111420



Вы можете воспользоваться интерактивной инструкцией по функциональным особенностям работы холодильников LG. Отсканируйте QR-Code, используя мобильное устройство.

www.lg.com

СОДЕРЖАНИЕ

Изображения и спецификации в данном руководстве могут отличаться от модели, которую вы покупаете.
Производитель может вносить изменения в содержание руководства.

ТРЕБОВАНИЯ БЕЗОПАСНОСТИ	03
Важные указания по технике безопасности	03
УСТАНОВКА	10
Назначение устройства	10
Климатический класс	10
Размеры и зазоры	10
Примечания для перемещения и транспортировки	10
Регулируемые ножки	10
Примечания для установки	10
Перенавешивание дверей	11
ЭКСПЛУАТАЦИЯ	13
Детали и функции	13
Примечания к эксплуатации	14
Использование панели управления	15
Приготовление льда	17
Складная стеклянная полка	17
ИНТЕЛЛЕКТУАЛЬНЫЕ ФУНКЦИИ	18
Приложение LG ThinQ	18
Smart Diagnosis	18
УХОД И ОБСЛУЖИВАНИЕ	20
Рекомендации по уборке	20
Извлечение и установка дверных корзин	20
Извлечение и установка стеклянных полок	20
Извлечение и установка складной полки	21
Извлечение и установка ящика для овощей	21
Извлечение и установка ящиков морозильной камеры	21
ПОИСК И УСТРАНЕНИЕ НЕИСПРАВНОСТЕЙ	22
ТЕХНИЧЕСКИЕ ХАРАКТЕРИСТИКИ	26
ГАРАНТИЯ	27

ТРЕБОВАНИЯ БЕЗОПАСНОСТИ

Следующие инструкции по технике безопасности предназначены для предотвращения непредвиденных рисков или повреждений при неправильной эксплуатации прибора.

Рекомендации делятся на две категории: **ОСТОРОЖНО** и **ВНИМАНИЕ** (см. ниже).

 Этим символом помечены действия, связанные с повышенной опасностью. Внимательно прочтите соответствующий текст и следуйте инструкциям, чтобы избежать риска.

 **ВНИМАНИЕ!**

Означает, что несоблюдение инструкций может привести к серьезной травме или смерти.

 **ОСТОРОЖНО!**

Означает, что несоблюдение инструкций может привести к легкой травме или к поломке прибора.

Важные указания по технике безопасности

 **ВНИМАНИЕ!**

Для снижения риска возникновения взрыва, пожара, гибели, поражения электрическим током, травмы или ожога, при эксплуатации данного прибора, необходимо соблюдать основные меры предосторожности, включая следующие:

Дети в доме

- Прибор не предназначен для использования лицами (включая детей) с пониженными физическими, сенсорными или умственными способностями или при отсутствии у них жизненного опыта или знаний, если они не находятся под присмотром или не проинструктированы об использовании прибора лицом, ответственным за их безопасность. Дети должны находиться под присмотром для недопущения игр с прибором.
- Если прибор оснащен замком (только для некоторых моделей), держите ключ в недоступном для детей месте.

Установка

- Для безопасной транспортировки данного прибора требуются два человека или более.
- Прибор снабжен шнуром питания с жилой заземления и вилкой с заземляющим контактом. Убедитесь в том, что контакт заземления на вилке шнура питания имеется в наличии и не поврежден. Вилку следует подключать к правильно установленной и заземленной согласно местным правилам и нормам розетке электросети. Более подробные сведения можно получить в центре поддержки клиентов компании LG Electronics.
- При повреждении шнура питания его замену, во избежание опасности, должны производить изготовитель, сервисная служба или подобный квалифицированный персонал.
- Не подключайте прибор к многорозеточному переходнику, который не имеет силового кабеля питания (установленного).
- Не вносите изменения и не удлиняйте шнур питания.
- Не используйте неправильно заземленные сетевые многорозеточные удлинители. Правильно заземленный сетевой многорозеточный удлинитель должен иметь допустимую нагрузку по току, соответствующую номинальной или превышающую ее. Используйте сетевой многорозеточный удлинитель только для данного прибора.
- Запрещается размещать сетевой многорозеточный удлинитель или переносные источники питания на задней стенке прибора.
- Установите прибор в месте со свободным доступом к розетке электросети.
- Будьте осторожны - не располагайте вилку шнуром питания вверх и не ставьте прибор вплотную к вилке.
- Установите прибор на ровный прочный пол.
- Не устанавливайте прибор в местах с высокой влажностью или большим количеством пыли. Не устанавливайте прибор вне помещений или в местах, подверженных прямому воздействию погодных условий (прямой солнечный свет, ветер, дождь или температура ниже нуля градусов).
- Не устанавливайте прибор в местах с прямым воздействием на него солнечных лучей или теплого воздуха от нагревательных приборов (газовых плит, обогревателей).
- Не подвергайте заднюю часть прибора указанным выше типам воздействия во время установки.

- Соблюдайте осторожность, чтобы не уронить дверцу прибора при сборке или разборке.
- Соблюдайте осторожность, чтобы не пережать, передавить или повредить шнур питания во время установки или снятия дверцы прибора.
- Устанавливая прибор, убедитесь, что шнур питания не пережат и не поврежден.
- Не подключайте вилку с помощью переходников и подобных аксессуаров.

Эксплуатация

- Не используйте прибор в каких-либо целях (хранение или перевозка медикаментов, экспериментальных материалов), отличающихся от хранения продуктов в домашних условиях.
- Отсоединяйте вилку от розетки электросети во время сильной грозы, а также, если планируете прекратить эксплуатацию прибора на длительное время.
- Не прикасайтесь к вилке шнура питания или кнопкам управления прибором мокрыми руками.
- Не перегибайте шнур питания слишком сильно и не помещайте на него тяжелые предметы.
- Если вода попадает внутрь электрических частей прибора, вытащите вилку из розетки электросети и свяжитесь с центром поддержки клиентов компании LG Electronics.
- Не помещайте руки и металлические предметы в зону, откуда идет холодный воздух, под крышку или решетку на задней части прибора.
- Не допускайте чрезмерных усилий или ударов по задней крышке прибора.
- Не помещайте животных внутрь прибора.
- Если поблизости находятся дети, будьте осторожны при открытии или закрытии дверцы прибора. Случайный удар дверцей может привести к травме ребенка.
- Следите за тем, чтобы дети не оказались запертыми внутри прибора. Ребенок, оказавшийся запертым внутри прибора, может задохнуться.
- Не ставьте тяжелые или хрупкие предметы, контейнеры, заполненные жидкостью, горючими веществами, воспламеняемые предметы (такие как свечи, лампы и т. д.) или нагревательные приборы (такие как печи, обогреватели и т. д.) на прибор.

- Если выявлена утечка газа (изобутан, пропан, природный газ и т. п.), не касайтесь прибора или вилки шнура питания и немедленно проветрите помещение. В этом приборе используется хладагент изобутан (R600a). Также используется небольшое количество легковоспламеняющегося газа. Утечка газа во время транспортировки, установки или эксплуатации прибора может привести к пожару, взрыву или травме, если возникнут искры.
- Не используйте и не храните воспламеняющиеся или горючие вещества (эфир, бензол, спирт, химические реагенты, сжиженную пропан-бутановую смесь, горючие спреи, средства от насекомых, освежитель воздуха, косметические средства и т. д.) вблизи прибора.
- В случае обнаружения необычных звуков, неприятного запаха или дыма немедленно отключите питание и свяжитесь с центром поддержки клиентов компании LG Electronics.
- **ВНИМАНИЕ!** Не допускайте повреждения контура хладагента.
- Не помещайте внутрь прибора электронные приборы (такие как нагреватели или мобильные телефоны).

Обслуживание

- Отсоедините шнур питания перед очисткой прибора.
- После полного удаления влаги и пыли аккуратно вставьте вилку шнура питания прибора в розетку электросети.
- Никогда не отключайте вилку из розетки электросети, потянув за шнур питания. Обязательно надежно удерживайте вилку в руках и извлекайте ее из розетки электросети, не допуская перекосов.
- Не распыляйте воду или легковоспламеняющиеся вещества (зубная паста, спирт, растворитель, бензол, легковоспламеняющиеся жидкости, абразивы и т. д.) внутри или снаружи прибора для его чистки.
- Не проводите очистку прибора с использованием щеток, ткани или губок с грубой или металлической поверхностью.
- К разборке, ремонту и модификации прибора допускаются только уполномоченные специалисты центра поддержки клиентов компании LG Electronics.
- Не используйте фен для сушки волос для испарения влаги внутри прибора, а также не используйте ароматические свечи для избавления от неприятного запаха внутри прибора.

- **ВНИМАНИЕ!** Не используйте механические устройства или другие средства для ускорения процесса оттаивания, кроме рекомендуемых изготовителем.

Утилизация

- При утилизации прибора, снимите резиновый уплотнитель двери, оставьте полки и лотки на своих местах и не допускайте детей к прибору.
- Утилизируйте упаковочные материалы (например, пластиковые пакеты и пенопласт) в местах, недоступных для детей. Упаковочные материалы могут стать причиной удушья.

Техническая безопасность

- **ВНИМАНИЕ!** Не загромождайте вентиляционные отверстия, расположенные в корпусе прибора или во встраиваемой конструкции.
- **ВНИМАНИЕ!** Не используйте электрические приборы внутри отделений для хранения продуктов, за исключением рекомендованных изготовителем.
- Хладагент и изолирующий газ, используемые в приборе, должны утилизироваться в соответствии со специальными процедурами. Перед их утилизацией проконсультируйтесь со специалистом по техническому обслуживанию или другим специалистом с достаточной квалификацией.
- Не включайте прибор, при наличии признаков повреждений. Если Вы сомневаетесь в исправности прибора-обратитесь в службу поддержки клиентов компании LG Electronics.
- Этот прибор предназначен для использования в бытовых и подобных условиях:
 - в кухонных зонах для персонала в магазинах, офисах и прочих производственных условиях;
 - в фермерских постройках и клиентами в гостиницах, отелях и прочей инфраструктуре жилого типа;
 - в условиях режима пансиона «проживание плюс завтрак»;
 - в общественном питании и подобных условиях, не связанных с торговлей..

Легковоспламеняющиеся материалы и риск возникновения пожара.



Данный символ предупреждает о наличии легковоспламеняющихся материалов, которые при ненадлежащем обращении могут стать причиной возникновения пожара.

- Данный прибор содержит небольшое количество изобутанового хладагента (R600a), который является горючим газом. При транспортировке и установке прибора соблюдайте осторожность, чтобы не повредить элементы охлаждающего контура прибора.
- При обнаружении утечки не допускайте использования открытого пламени или потенциальных источников воспламенения, в течение нескольких минут проветрите комнату, в которой установлен прибор. В целях предотвращения образования огнеопасной смеси газа и воздуха при утечке в охлаждающем контуре, размер комнаты, в которой установлен прибор, должен соответствовать количеству используемого хладагента. Площадь комнаты должна составлять 1 кв. м на каждые 8 грамм хладагента R600a внутри прибора.
- Утечки хладагента из патрубков могут привести к возгоранию или взрыву.
- Количество хладагента для Вашего прибора указано на этикетке, расположенной внутри прибора.

Запрет на хранение взрывоопасных веществ.

- Не храните взрывоопасные вещества, например баллоны с аэрозолем, содержащим воспламеняющиеся компоненты, внутри прибора.

ОСТОРОЖНО!

Для снижения риска получения легких телесных повреждений или неисправности, порчи прибора или имущества при использовании этого прибора, соблюдайте основные меры предосторожности, включая следующие:

Установка

- Не наклоняйте и не кантуйте прибор при транспортировке.
- Следите за тем, чтобы никакие части тела, например руки или ноги, не застряли при перемещении прибора.

Эксплуатация

- Не касайтесь замороженных продуктов или металлических деталей в морозильной камере мокрыми или влажными руками. Это может вызвать обморожение.
- Не ставьте стеклянные контейнеры, бутылки или банки (особенно содержащие газированные напитки) в морозильную камеру, на полки или в лоток для льда, где они будут подвергаться воздействию отрицательных температур.

- Закаленное стекло на передней стороне дверцы прибора или на полках может быть повреждено ударом. Если стекло треснуло, не прикасайтесь к нему руками.
- Запрещается висеть на двери прибора, стенках холодильной или морозильной камеры, полках, а также забираться на них.
- Запрещается хранить избыточное количество бутылок с водой или контейнеров с готовыми гарнирами в лотках на дверце прибора.
- Следите за тем, чтобы животные не грызли шнур питания
- Не прилагайте чрезмерных усилий при открытии/закрытии дверцы прибора.
- Если петля дверцы прибора повреждена или работает ненадлежащим образом, прекратите использование прибора и обратитесь в центр поддержки клиентов компании LG Electronics.
- Не выполняйте мойку холодных стеклянных полок или крышек с использованием теплой воды. Они могут треснуть от резкого перепада температур.
- Никогда не употребляйте в пищу замороженные продукты сразу после того, как они были извлечены из морозильной камеры.
- Следите за тем, чтобы рука или нога не застряла после открытия или закрытия двери прибора.

Обслуживание

- Не устанавливайте полки в перевернутом положении: они могут упасть.
- Для удаления наледи из прибора свяжитесь с центром поддержки клиентов компании LG Electronics.
- Перед длительным отключением электроэнергии, удалите лед из лотка для льда, который находится в морозильной камере.

Хранение

- Не храните прибор вне помещений или в местах, подверженных прямому воздействию погодных условий (прямой солнечный свет, ветер, дождь или температура ниже нуля градусов).

Транспортировка

Прибор транспортируют любым видом транспорта в соответствии с правилами перевозки грузов, действующими на транспорте данного вида.

- Транспортировка должна осуществляться в условиях, исключающих повреждения.
- Запрещается подвергать прибор ударным нагрузкам при погрузочно-разгрузочных работах.

УСТАНОВКА

Назначение устройства

Данное устройство предназначено для замораживания и хранения замороженных и охлажденных продуктов.

Климатический класс

Климатический класс указан на этикетке холодильника с техническим описанием, расположенной внутри холодильного отделения. Запрещается использовать холодильник при температуре, превышающей установленные пределы. Климатический класс определяет условия эксплуатации холодильника.

Класс	Обозначение	Диапазон температур окружающей среды, °C
Умеренный увеличенный диапазон	SN	+10 до +32
Умеренный	N	+16 до +32
Субтропический	ST	+16 до +38
Тропический	T	+16 до +43

Размеры и зазоры

Недостаточное расстояние между прибором и другими предметами может привести к увеличению энергопотребления и ухудшению замораживающей способности прибора. Необходимо обеспечить расстояние не менее 50 мм до ближайших стен и иных предметов при установке изделия.

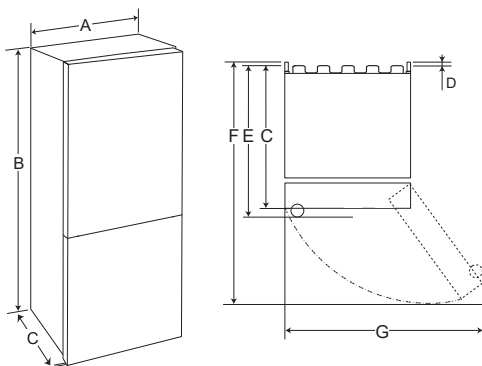

Модель	GA-*389S**Z	GA-*379S**L	GA-*429S**Z	GA-*419S**L
	Размеры[мм]			
A	595			
B	1737		1907	
C	643	660	643	660
D	-	5	-	5
E	-			
F	1010			
G	900			

Примечания для перемещения и транспортировки

- Удалите все продукты питания из прибора. Затем переместите прибор, предварительно закрепив все хрупкие детали, такие как полки и ручки дверей, при помощи скотча.
- Чтобы не повредить пол и регулируемые ножки холодильника, заверните их перед транспортировкой.
- Для переноски прибора держите его за ручки, расположенные спереди внизу и сзади сверху. В противном случае руки могут соскользнуть, что станет причиной травмы.
- При транспортировке прибора на дальние расстояния, держите его вертикально. Прибор может упасть и повредить основные функции. Никогда не перевозите прибор лежа, это может привести к нарушению циркуляции хладагента, когда вы его включите снова.
- Холодильник необходимо надежно закрепить в машине, чтобы предотвратить удары и падение внутри машины во время транспортировки.

Регулируемые ножки

Чтобы исключить вибрацию, проверьте установку холодильника по уровню. При необходимости отрегулируйте ножки, чтобы компенсировать неровность пола. Для того чтобы дверца лучше закрывалась, холодильник должен быть слегка наклонен назад. Для того чтобы повернуть регулируемые ножки (↻), немного наклоните холодильник. Для того чтобы приподнять переднюю часть холодильника, выверните регулируемые ножки (↻), а чтобы опустить – заверните (↻).

Примечания для установки

- Установите ограничительные упоры в верхние углы задней стенки холодильника, как показано на рисунке 1. Упоры поставляются в комплекте холодильника.

ПРИМЕЧАНИЕ

Ограничительные упоры должны быть установлены для большей эффективности работы холодильника.

Рис. 1. Установка ограничительных упоров

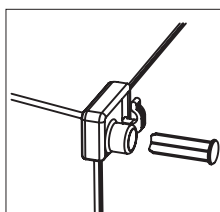

- Холодильник является постоянно работающим прибором и издает характерные звуки, поэтому его нежелательно устанавливать в местах для отдыха и сна.
- Не снимайте круглые наклейки на тыльной стороне холодильника. Они выполняют декоративную функцию, закрывая технологические отверстия.
- Перед использованием тщательно вымойте холодильник. Не следует смывать силиконовую смазку, нанесенную на дверной уплотнитель и фронтальную часть корпуса со стороны дверных петель. Смазка предотвращает залом уплотнителя при закрывании дверей.
- В некоторых моделях на фронтальной части полок (металлического цвета) наклеена прозрачная защитная пленка, перед использованием рекомендуется ее удалить.
- Не устанавливайте холодильник вблизи источников тепла, прямых солнечных лучей и влаги.
- Убедитесь, что напряжение электрического тока указанное в инструкции соответствует параметрам сети Вашего дома. Подключите кабель питания в розетку. Не включайте другие электроприборы в эту же розетку.
- При первой установке холодильника дайте ему поработать 2-3 часа, чтобы внутри установилась рабочая температура, и только затем заполняйте его свежими или замороженными продуктами. После отключения холодильника от сети повторно включать его следует не ранее чем через 5 минут. В противном случае он может выйти из строя.
- При установке холодильника боковой стороной к стене помещения предусмотрите наличие достаточного пространства для открывания дверей на угол более 90 градусов, чтобы обеспечить возможность извлечения полок и ящиков.
- Холодильник не является встраиваемым. Сверху, с задней и боковых его сторон должно быть свободное пространство не менее 5см для циркуляции воздуха и снижения электропотребления.

Перенавешивание дверей

Холодильник спроектирован так, что дверцы могут открываться вправо или влево, в зависимости от планировки Вашей кухни.

НЕОБХОДИМЫЕ ИНСТРУМЕНТЫ:

- Гаечный ключ 10мм



- Торцевой ключ 6мм



- Шестигранный ключ 5мм



- Отвертка плоская

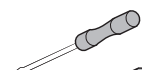

- Отвертка крестовая

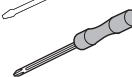

ПРИМЕЧАНИЕ

В случае необходимости перенавесить двери следует вызвать мастера по обслуживанию. Гарантийные обязательства не распространяются на перенавешивание дверей.

Перед перенавешиванием дверей отсоедините сетевой шнур и разгрузите холодильник от продуктов, извлеките незакрепленные аксессуары - полки, ящики.

Не укладывайте холодильник на пол. Соблюдайте осторожность и не роняйте дверь в процессе разборки и сборки.

- Снимите крышку петли (1) и отключите соединительный кабель (5) (только для моделей с панелью управления тип 1).
- Отвинтите болты (3), крепящие верхнюю петлю (4), осторожно снимите дверь со средней петли (17).
- Снимите заглушку (8).

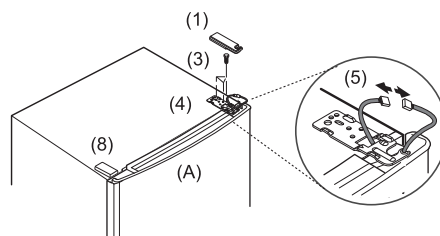

- Снимите верхнюю крышку двери (7) (только для моделей с панелью управления в отверстие на противоположной стороне двери).
- Установите верхнюю крышку двери (7) на место.
- Выньте пластиковую втулку (6) из двери холодильного отделения (A).
- Открутите винт (10), расположенный под дверью холодильника и переместите дверной упор (9) на противоположную сторону.
- Закрутите винт (10).
- Переместите пластиковые втулки (6) и (14) на противоположную сторону.

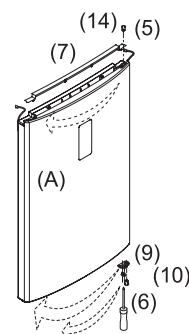

- При помощи плоской отвертки нажмите и отделите колпачки (12) с передней панели (11) и отвинтите винты (13), снимите панель (11), переместите кабель (15) на противоположную сторону.
- После установки на место панели (11), закрутите винты (13) и закройте их головки колпачками (12).

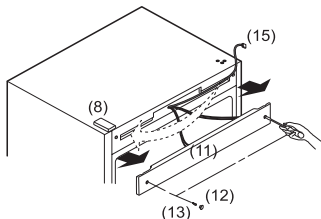

- Открутите болты (16) средней петли (17) шестигранным ключом на 5 мм, снимите среднюю петлю и приподнимите дверь морозильного отделения (В), чтобы снять ее.
- Снимите заглушку (18) и установите ее на место снятой передней петли.

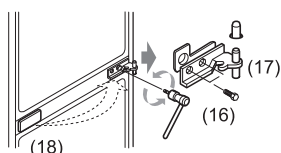

- Открутите стержень (19) используя L-образный ключ с головкой на 6 мм нижней петли (20), вращая ее против часовой стрелки, и вкрутите в противоположное отверстие.
- Открутите болты (21), крепящие нижнюю петлю и болт (22) на корпусе холодильника.
- Отвинтите винт (10) на нижней части двери, фиксирующий доводчик двери (23) морозильного отделения.
- Переместите верхний колпачок (24) на противоположную сторону.
- Отклейте защитную наклейку (25) и приклейте ее на отверстие с противоположной стороны.

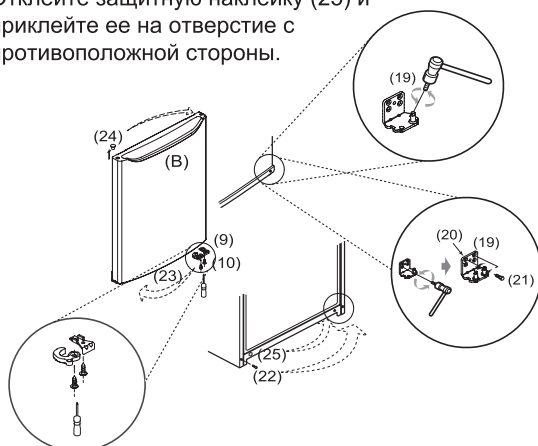

- Отвинтите винт (10) на нижней части двери, фиксирующей упор (9) двери морозильного отделения, переместите упор (9) на противоположную сторону в специально предназначенное место и зафиксируйте его.
- Перевесьте на противоположную сторону в специально предназначенное место доводчик (23) и зафиксируйте его.

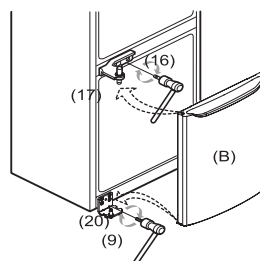

- Приложите снятую нижнюю петлю (20) к отверстиям, расположенным на противоположной стороне корпуса и закрепите ее болтами (21).
- Закрутите болт (22) в корпус с противоположной стороны.
- Установите дверь морозильного отделения на ось нижней петли.
- Разверните снятую среднюю петлю (17) осью наружу и закрепите ее болтами (16) (затягивать болты следует аккуратно, чтобы не поцарапать дверь).

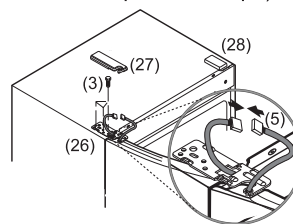

- Установите дверь холодильного отделения путем совмещения отверстия в нижней части двери и оси средней петли (17).
- Установите верхнюю петлю (26), поместив ось в соответствующее верхнее отверстие двери холодильного отделения.
- Соедините разъемы кабеля (5) (только для моделей с панелью управления тип 3,4).
- Закрепите верхнюю петлю (26) при помощи болтов (3). Установите левую крышку верхней петли (27).
- Установите заглушку (28).
- Детали (26), (27), (28) поставляются в комплекте холодильника.

ЭКСПЛУАТАЦИЯ

Детали и функции

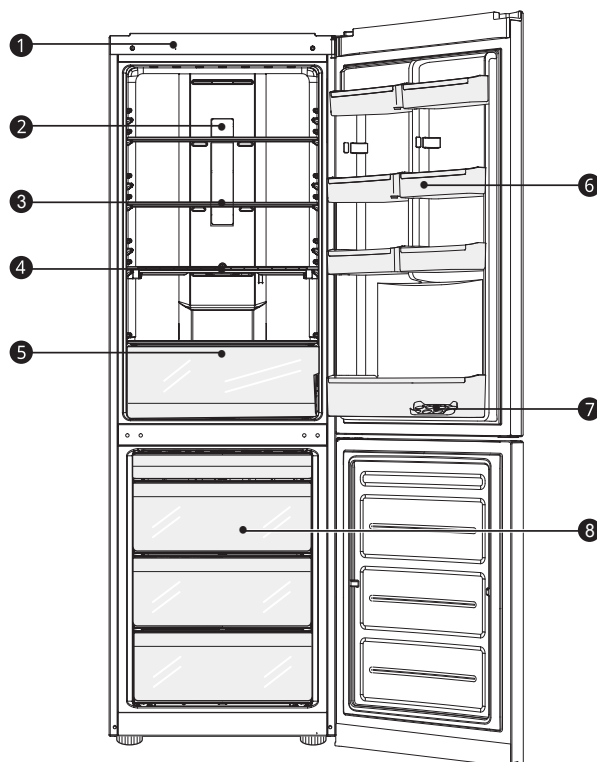

1 * Блок системы диагностики Smart Diagnosis

Данная функция используется при обращении в пользовательский информационный центр LG Electronics. Она помогает точно диагностировать отклонения в работе устройства или поломки.

2 Светодиодная лампа

Светодиодная лампа внутри холодильника загорается при открывании дверцы.

3 Съёмные стеклянные полки

Для хранения охлажденных продуктов.

- Высота расположения полки регулируется посредством установки ее в пазы на различной высоте.
- Фактическое количество полок может отличаться на разных моделях.

4 * Складная стеклянная полка

Для хранения охлажденных продуктов.

5 Выдвижной ящик для овощей

Для длительного хранения фруктов и овощей.

6 Дверная корзина

Для хранения напитков, соусов, контейнеров для еды.

- Фактическое количество корзин может отличаться на разных моделях.

7 Лоток для яиц (1 шт.)

8 Выдвижные ящики морозильного отделения (4 шт.)

Для длительного хранения замороженных продуктов.

* Входит в комплектацию не всех моделей.

ПРИМЕЧАНИЕ

- Верхний ящик морозильного отделения представляет собой секцию «две звездочки (***)», внутри которой температура не поднимается выше -12 градусов.
- Если какие-либо детали отсутствуют в Вашем холодильнике, возможно они входят в комплект поставки других моделей.
- Компания-изготовитель имеет право вносить изменения в комплектацию холодильника без предварительного уведомления.

Примечания к эксплуатации

- Если дверцы холодильника закрыты не плотно или открываются слишком часто, внутри может образоваться иней и излишняя влага.
- Убедитесь, что продукты, расположенные на полках и дверных корзинах, не мешают закрыванию дверцы.
- Не следует часто открывать дверцы. При открывании дверей теплый воздух попадает внутрь, что приводит к повышению температуры.
- Светодиодная лампа предназначена для использования только в бытовых приборах и не подходит для освещения бытовых помещений.

Рекомендации по энергосбережению

- Убедитесь, что имеется достаточное пространство между продуктами в холодильнике. Это позволяет воздуху циркулировать равномерно и снижает потребление электроэнергии.
- Помещайте горячие продукты на хранение только после их предварительного охлаждения для предотвращения отпотевания и образования наледи.

Эффективное хранение продуктов

- Храните замороженные или охлажденные продукты в герметичных контейнерах.
- Проверьте срок годности и этикетку (инструкции по хранению) перед помещением продуктов в холодильник.
- Не рекомендуется хранить в холодильнике продукты, которые быстро портятся при низкой температуре, такие как бананы и дыни.
- Не храните бутылки в морозильном отделении - при замерзании они могут лопнуть.
- Не допускайте замораживания продуктов, которые были полностью разморожены. Повторная заморозка любых ранее полностью размороженных продуктов негативно скажется на вкусовых качествах и количестве питательных веществ.
- Не оборачивайте овощи для хранения газетой. Типографская краска и другие материалы, используемые при выпуске газет, могут испортить продукты.
- Не допускайте переполнения устройства продуктами. Для хранения продуктов должно использоваться не более 70 % пространства. Если устройство переполнено продуктами, это препятствует нормальной циркуляции охлажденного воздуха.
- Не следует хранить в холодильнике фармацевтическую продукцию, материалы для научных исследований или другие продукты, требующие строгого соблюдения температурного режима.

- Не заслоняйте отверстия для подачи холодного воздуха, расположенные на задней стенке холодильной камеры. Свободная циркуляция воздуха позволяет поддерживать равномерную температуру во всем объеме камеры. Продукты, размещенные вплотную к таким отверстиям могут быть испорчены из-за воздействия низкой температуры подаваемого воздуха.

Быстрая заморозка

- Если необходимо заморозить продукты вы можете воспользоваться функцией быстрой заморозки.
Быстрая заморозка занимает около 24 часов и автоматически отключается по истечении заданного времени, а также функция может быть отключена в ручную в любой момент.
- Для обеспечения лучшей циркуляции воздуха установите все внутренние элементы, такие как лотки в дверце, контейнеры и полки.

Сбой электропитания

Перерыв в электропитании в течение 1-2 часов не принесет вреда хранящимся продуктам. Постарайтесь в это время реже открывать и закрывать дверцы холодильника.

Особенности работы холодильника

В результате температурных деформаций составных частей холодильника может слышаться потрескивание. Характерные звуки включения терморегулятора и компрессора являются нормальными звуками, возникающими при работе электрооборудования прибора. Хладагент, циркулирующий внутри системы охлаждения, может негромко булькать, даже если компрессор не работает. Не беспокойтесь, это совершенно нормально. В процессе работы холодильника могут быть слышны:

- звук работы компрессора;
- шелест крыльчаток вентиляторов;
- звук потока циркулирующего воздуха системы охлаждения No Frost;
- щелчки срабатывания реле;
- жужжание привода при открытии и закрытии воздушной заслонки;
- журчание хладагента, циркулирующего по трубкам холодильной системы;
- легкие потрескивания при температурных деформациях материалов.

Данные звуки не связаны с каким-либо дефектом и носят функциональный характер.

Панель управления Типы панелей и функции

<Тип 1> На дверце холодильника

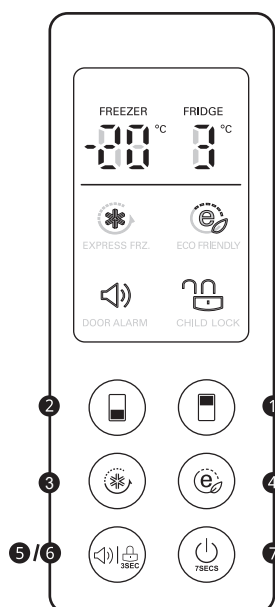

<Тип 2> Внутри холодильника

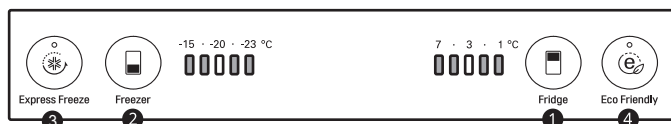

- | | |
|---|--|
| <p>1 Fridge Temperature (Температура холодильника)</p> <ul style="list-style-type: none"> С ее помощью задается нужный уровень температуры в холодильнике. <p>2 Freezer Temperature (Температура морозильной камеры)</p> <ul style="list-style-type: none"> С ее помощью задается нужный уровень температуры в морозильной камере. <p>3 Express Freeze (Режим быстрой заморозки)</p> <ul style="list-style-type: none"> Эта кнопка используется для настройки функции Express Freeze. | <p>4 ECO FRIENDLY (Экологичная работа)</p> <ul style="list-style-type: none"> Это функция позволяет управлять режимом экономии энергии для снижения энергопотребления. <p>5 DOOR ALARM (Звуковой сигнал)</p> <ul style="list-style-type: none"> Предупреждающий сигнал неплотно закрытой дверцы. <p>6 CHILD LOCK (Блокировка)</p> <ul style="list-style-type: none"> Блокирует кнопки на панели управления. <p>7 ВКЛЮЧИТЬ/ ВЫКЛЮЧИТЬ</p> <ul style="list-style-type: none"> Кнопка включения / выключения холодильника. |
|---|--|

ПРИМЕЧАНИЕ

Внешний вид или состав компонентов устройства могут отличаться на разных моделях.

Регулировка температуры

- Исходная температура в холодильном и морозильном отделениях 3° С и -20° С соответственно.
- По желанию можно ее изменить, нажимая на панели управления кнопку регулировки температуры соответствующего отделения.

ПРИМЕЧАНИЕ

- При первой установке холодильника дайте ему поработать 2-3 часа, чтобы внутри установилась рабочая температура, и только затем заполняйте его свежими или замороженными продуктами.
- Температура, отображаемая на панели управления, является целевой, поскольку фактическая температура внутри холодильника меняется в зависимости от интенсивности воздействия внешних факторов, таких как температура помещаемых продуктов и частота открывания дверей.
После включения холодильник выходит на заданный режим спустя 2-3 дня.

Установка параметров режима быстрой заморозки

Данная функция обеспечивает быструю заморозку большого количества льда или продуктов.

- Нажмите и удерживайте кнопку **Express Freeze** в течение трех секунд — на панели управления включится подсветка значка **Express Freeze**.
- Данная функция включается и отключается после каждого нажатия кнопки.
- Функция «Режим быстрой заморозки» автоматически отключается по истечении определенного количества времени.

Установка параметров функции Eco Friendly

- Эта функция переключает холодильник и морозильную камеру в режим экономии энергии. Этот режим будет особенно полезен, если вы уезжаете из дома на выходные, поскольку он позволяет снизить энергопотребление.
- Нажмите на кнопку **Eco Friendly**, чтобы включить эту функцию (при этом включится соответствующая лампочка). Чтобы отключить эту функцию, нажмите на указанную кнопку еще раз.
- После включения функции Eco Friendly другие кнопки будут недоступны. Не забудьте отключить функцию Eco Friendly, чтобы возобновить доступ к остальным функциям и вернуться к предыдущим установкам температуры.

Предупреждающий сигнал неплотно закрытой дверцы (не во всех моделях)

- Если дверца холодильника открыта некоторое время (~ 1 мин.) включается звуковой сигнал, который будет повторяться каждые 30 сек.
- Предупреждающий сигнал можно включать и отключать, нажимая кратковременно на кнопку DOOR ALARM

ПРИМЕЧАНИЕ

- Если предупреждающий сигнал продолжает звучать даже после закрытия дверцы, обратитесь в сервисный центр.

Установка и сброс блокировки (не во всех моделях)

Эта функция блокирует все кнопки на панели управления.

- Чтобы заблокировать/разблокировать панель управления холодильника, нажмите кнопку CHILD LOCK и удерживайте ее в течение 3-х секунд.

Включить / Выключить (не во всех моделях)

- При каждом последовательном нажатии кнопки ВКЛ/ВЫКЛ холодильник включается и выключается. Чтобы выключить холодильник, нажмите кнопку ВКЛ/ВЫКЛ и удерживайте ее нажатой в течение 7 сек. Для того, чтобы включить холодильник, кратковременно нажмите эту кнопку.

Использование контейнера для льда

Заполните контейнер для льда водой до ограничительной линии.

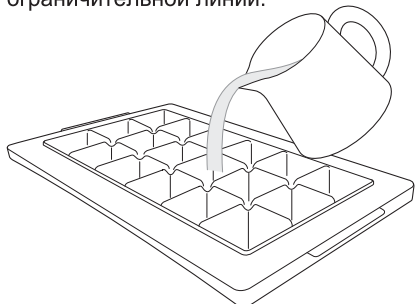

- Используйте только питьевую воду.
- Если контейнер для льда переполнен, то кубики льда могут примерзнуть друг к другу, что затруднит процесс их извлечения из контейнера.
- Нажмите кнопку быстрой заморозки на панели управления для быстрого образования льда.
- Процесс извлечения льда упростится, если контейнер со льдом слегка полить водой или погрузить полностью в воду и слегка скручивать в разных направлениях.



! ВНИМАНИЕ

- Не прилагайте чрезмерных усилий при скручивании контейнера для льда, в противном случае он может сломаться.

Складная стеклянная полка

(не во всех моделях)

- Для того, чтобы поставить в холодильник высокие предметы, такие как бутылки, необходимо приподнять переднюю половину полки, задвинуть ее под заднюю половину.

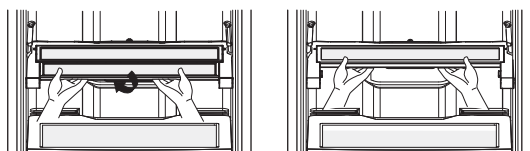

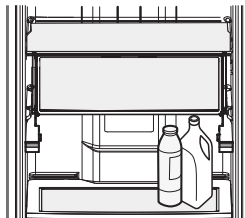

- Из данного положения возможно поднять обе половины полки вверх, освободив тем самым больше места.



- Для возврата полки в исходное положение необходимо опустить две половины вниз, затем потянуть нижнюю половину на себя.

ИНТЕЛЛЕКТУАЛЬНЫЕ ФУНКЦИИ

Приложение LG ThinQ

Данная функция доступна только на моделях с логотипом  или .

Приложение **LG ThinQ** позволяет управлять данным устройством с помощью смартфона.

Функции приложения LG ThinQ

Подключайтесь к устройству со смартфона при помощи удобных интеллектуальных функций.

Smart Diagnosis

- Если у вас возникли проблемы при использовании устройства, функция Smart Diagnosis поможет вам выявить ее причину.

ПРИМЕЧАНИЕ



- В целях улучшения продукта в приложение могут вноситься изменения без предварительного уведомления пользователя.
- Характеристики могут меняться в зависимости от модели.

Установка приложения LG ThinQ

Найдите приложение **LG ThinQ** в Google Play Store & Apple App Store с помощью смартфона.

- Следуйте инструкциям по загрузке и установке приложения.
- Запустите приложение **LG ThinQ** и следуйте инструкциям в приложении для регистрации устройства.

Smart Diagnosis

Данная функция доступна только в моделях с логотипом  или .

Данная функция служит для поиска и решения проблем с вашим устройством.

ПРИМЕЧАНИЕ

- По причинам, не связанным с LGE, служба может не работать из-за внешних факторов, таких как, например, недоступность Wi-Fi, сбой соединения Wi-Fi, политика используемого магазина приложений или недоступность приложения.
- Функция может подвергаться изменениям без предварительного уведомления и может быть реализована по-разному в зависимости от местоположения пользователя.

Использование звуковой диагностики для выявления неисправностей

Чтобы использовать функцию звуковой диагностики, следуйте инструкциям, приведенным ниже.

- Запустите приложение **LG ThinQ** и выберите функцию Smart Diagnosis в открывшемся меню. Следуйте инструкциям по выполнению звуковой диагностики в приложении **LG ThinQ**.

Панель управления внутри холодильника

- 1 Откройте дверь холодильного отделения.
- 2 Нажмите на кнопку регулировки температуры в морозильном отделении и удерживайте ее в течение 3 секунд;

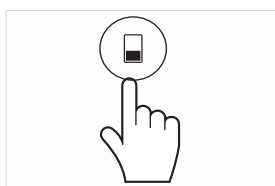

- 3 Поднесите телефон к динамику в верхнем левом углу.

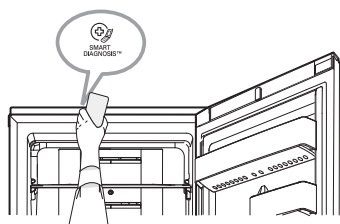

- 4 После окончания передачи данных, данные о неисправности будут отображены в приложении.

Панель управления на дверце холодильника

- 1 Нажмите на кнопку **Door Alarm/Child Lock** и удерживайте 3 секунды до включения блокировки.
* Если экран был заблокирован более 5 минут, его необходимо разблокировать, а затем заблокировать снова.

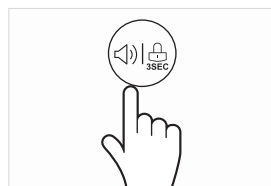

- 2 Нажмите на кнопку регулировки температуры в морозильном отделении и удерживайте ее в течение трех секунд.

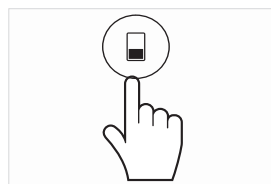

- 3 Откройте дверь.

ПРИМЕЧАНИЕ

- Не перемещайте телефон в процессе передачи.

УХОД И ОБСЛУЖИВАНИЕ

Рекомендации по уборке

- Перед снятием полки или ящика из внутренней части устройства, извлеките все хранившиеся там продукты во избежание получения травм или повреждения устройства.
- Помойте и хорошо просушите полки и ящики, прежде чем поместить их обратно в холодильник.
- Регулярно протирайте дверной уплотнитель влажной, мягкой тканью.
- Запрещается мыть полки или ящики в посудомоечной машине.
 - Эти детали могут деформироваться под воздействием высокой температуры.
- Снаружи и внутри холодильник следует мыть чистой тканью, смоченной в теплой воде с жидким моющим средством. Затем насухо вытрите сухой салфеткой.
- Холодильник оснащен LED лампой. Не снимайте крышку лампы и саму лампу самостоятельно. Для замены лампы свяжитесь с сервисным центром.
- После уборки проверьте, что сетевой шнур не поврежден. Затем плотно вставьте вилку в розетку.

! ОСТОРОЖНО

- При чистке внутри и снаружи прибора:
 - не протирайте грубой щеткой, горячей водой или зубной пастой;
 - не используйте чистящие средства, которые содержат горючие вещества: спирт (этанол, метанол, изопропиловый спирт, изобутиловый спирт и т.д.),
 - не используйте чистящие средства, которые содержат абразивные или отбеливающие вещества.
- Это может привести к повреждению внутреннего корпуса и внешнего покрытия (трещины, отслоения, обесцвечивание).

Извлечение дверных корзин

Удерживая корзину за обе кромки, снимите ее, потянув вверх.

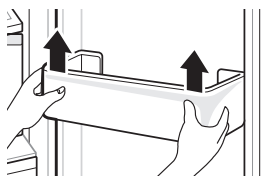

Установка дверных корзин

- 1 Возьмитесь обеими руками за края корзины, аккуратно вставьте один край на направляющую в двери, затем таким же образом вставьте другой край.

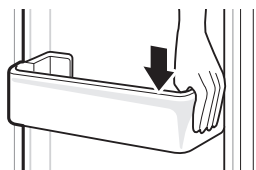

- 2 После установки, аккуратно нажмите на корзину, чтобы зафиксировать ее горизонтально.

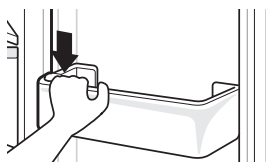

Извлечение и установка стеклянных полок

- 1 Снимите дверную корзину, расположенную напротив полки.

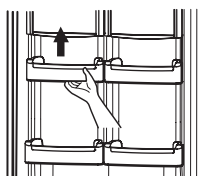

- 2 Немного приподнимите полку и потяните ее на себя.

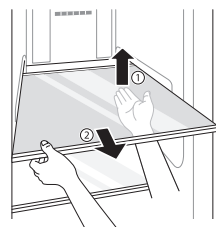

Для установки полки выполните аналогичные действия в обратном порядке.

Извлечение и установка складной полки

- 1 Приподнять переднюю половину полки, задвинуть ее под заднюю половину.
- 2 Вынуть обе половины из рамки, подняв вверх.
- 3 Приподнять рамку полки и потянуть на себя.

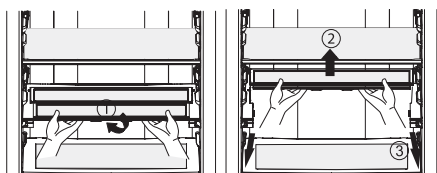

Для установки полки в холодильник необходимо произвести аналогичные действия в обратном порядке.

Извлечение и установка ящика для овощей

- 1 Снимите нижнюю дверную корзину, приподняв ее вверх.
- 2 Выдвиньте ящик до упора.

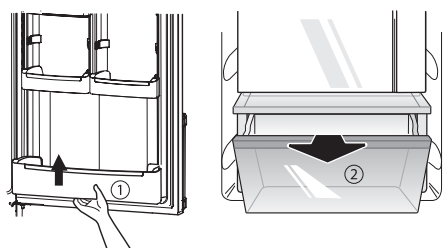

- 3 Приподнимите ящик за его переднюю часть и потяните на себя.

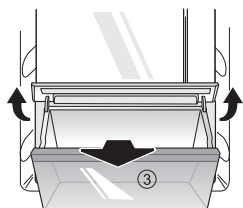

Для установки ящика в холодильник необходимо произвести аналогичные действия в обратном порядке.

Извлечение ящиков морозильной камеры

- 1 Выдвинуть ящик до упора.

- 2 Приподнять его за переднюю часть и потянуть на себя.

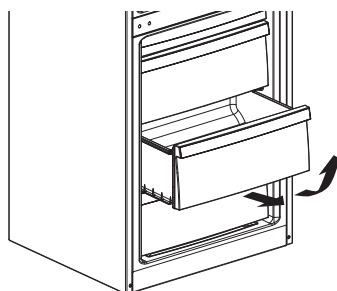

Установка ящиков морозильной камеры

- 1 Поставить ящик на направляющие под углом 45°.
- 2 Опустить переднюю часть ящика параллельно направляющим.
- 3 Задвинуть ящик внутрь до упора.

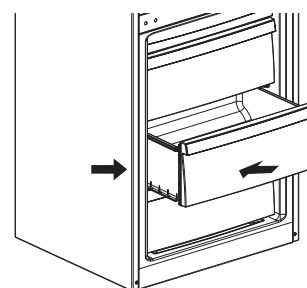

ПРИМЕЧАНИЕ

- Не следует прикладывать излишнее усилие при вынимании ящиков и полок - это, а также их неправильное извлечение или установка, может привести к повреждению внутренних частей холодильника.
- Гарантия не распространяется на механические повреждения (трещины, сколы, вмятины, следы вскрытия и т.п.), вызванные нарушением правил хранения, перевозки, эксплуатации и обслуживания холодильника, применением избыточного физического воздействия.
- Для обеспечения хорошей циркуляции воздуха, ящики в морозильном отделении следует вставлять до упора.

ПОИСК И УСТРАНЕНИЕ НЕИСПРАВНОСТЕЙ

Признаки	Причина и решение
<p>Охлаждение или заморозка продуктов не происходит.</p>	<p>Имели ли место перебои электропитания?</p> <ul style="list-style-type: none"> • Проверьте, подается ли электропитание на другие устройства.
	<p>Вилка вынута из розетки?</p> <ul style="list-style-type: none"> • Правильно вставьте вилку в розетку. <p>Возможно, в вашем доме перегорел предохранитель или сработал автоматический выключатель. Или же прибор подключен к розетке ВКЗЗ (выключатель системы короткого замыкания на землю), и сработал автоматический выключатель розетки.</p> <ul style="list-style-type: none"> • Проверьте главный электрораспределительный щиток и замените предохранитель или снова включите автоматический выключатель. Не используйте предохранитель с увеличенным номиналом. Если проблема заключается в перегрузке цепи, обратитесь к квалифицированному электрику для ее устранения. • Снова включите автоматический выключатель на ВКЗЗ. Если проблему не удастся устранить, обратитесь к электрику.
	<p>Плохой уровень охлаждения или заморозки продуктов.</p>
<p>Подвергается ли устройство воздействию прямых солнечных лучей или находится ли оно вблизи объектов, излучающих тепло, таких как, например, плита для приготовления пищи или обогреватель?</p> <ul style="list-style-type: none"> • Проверьте место установки устройства и установите устройство в другое место вдали от излучающих тепло объектов. 	
<p>Помещали ли вы горячие продукты питания в холодильник без предварительного охлаждения?</p> <ul style="list-style-type: none"> • Охлаждайте горячую пищу перед тем, как поместить в холодильный или морозильный отсек. 	
<p>Не перегружен ли холодильник продуктами?</p> <ul style="list-style-type: none"> • Обеспечьте наличие достаточного свободного пространства между продуктами. 	
<p>Полностью ли закрыты дверцы устройства?</p> <ul style="list-style-type: none"> • Полностью закройте дверцу и убедитесь в том, что хранящиеся продукты питания не мешают закрытию двери. 	
<p>Достаточно ли свободного пространства вокруг устройства?</p> <ul style="list-style-type: none"> • Измените место установки таким образом, чтобы обеспечить достаточное пространство вокруг устройства. 	
<p>Внутри устройства присутствует неприятный запах.</p>	<p>Установлен ли режим Warm (Слабое охлаждение) холодильника или морозильной камеры?</p> <ul style="list-style-type: none"> • Установите режим температуры холодильника или морозильной камеры Medium (Средний уровень охлаждения).
	<p>Хранили ли вы продукты с резким запахом?</p> <ul style="list-style-type: none"> • Храните продукты с резким запахом в герметичных контейнерах.
	<p>Испортились ли фрукты и овощи в контейнере?</p> <ul style="list-style-type: none"> • Избавьтесь от испорченных овощей и очистите овощной контейнер. Не храните овощи в овощном контейнере слишком долго.

Признаки	Причина и решение
Лампа внутреннего освещения устройства не работает.	<p>Лампа внутреннего освещения устройства выключена?</p> <ul style="list-style-type: none"> Потребителю очень сложно заменить лампу внутри устройства, поскольку она не предназначена для технического обслуживания. Если лампа внутри устройства не горит, свяжитесь с центром поддержки клиентов компании LG Electronics.
Дверца холодильника неплотно закрыта.	<p>Наклонено ли устройство вперед?</p> <ul style="list-style-type: none"> Отрегулируйте переднюю ножку, чтобы слегка поднять лицевую сторону устройства.
	<p>Были ли полки установлены должным образом?</p> <ul style="list-style-type: none"> Измените положение полок при необходимости.
	<p>Закрывали ли вы дверцу с приложением излишнего усилия?</p> <ul style="list-style-type: none"> Если закрывать дверцу слишком быстро или прикладывать для ее закрытия слишком большое усилие, дверца может оставаться открытой в течение короткого промежутка времени перед закрытием. Старайтесь не хлопнуть дверцей при закрытии. Закрывайте дверцу, не прикладывая большого усилия.
Дверца устройства открывается со значительным усилием.	<p>Вы открывали дверь сразу же после ее закрытия?</p> <ul style="list-style-type: none"> Если попытаться открыть дверцу устройства в течение одной минуты после закрытия, возможны трудности в связи с давлением внутри устройства. Попробуйте открыть дверцу устройства через несколько минут, после стабилизации уровня давления внутри устройства.
Конденсат внутри устройства или на дне крышки овощного контейнера.	<p>Помещали ли вы горячие продукты питания в холодильник без предварительного охлаждения?</p> <ul style="list-style-type: none"> Охлаждайте горячую пищу перед тем, как поместить в холодильный или морозильный отсек.
	<p>Дверца устройства была оставлена открытой?</p> <ul style="list-style-type: none"> Несмотря на то что конденсат испарится вскоре после закрытия дверцы устройства, можно удалить его куском сухой ткани.
	<p>Открывали ли вы дверцу устройства слишком часто?</p> <ul style="list-style-type: none"> Конденсат может образовываться вследствие разницы температуры внутри устройства и снаружи. Удалите влагу куском сухой ткани.
	<p>Клади ли вы теплые или влажные продукты внутрь устройства без упаковки их в герметичные контейнеры?</p> <ul style="list-style-type: none"> Храните продукты в закрытых или герметичных контейнерах.
В морозильной камере образовался иней.	<p>Возможно, дверца неплотно закрыта?</p> <ul style="list-style-type: none"> Следите за тем, чтобы продукты питания внутри холодильника не препятствовали закрытию дверцы, обязательно проверяйте, плотно ли закрыта дверца.
	<p>Помещали ли вы горячие продукты питания в холодильник без предварительного охлаждения?</p> <ul style="list-style-type: none"> Охлаждайте горячую пищу перед тем, как поместить в холодильный или морозильный отсек.
В морозильной камере образовался иней.	<p>Подача или выпуск воздуха из морозильного отсека затруднены?</p> <ul style="list-style-type: none"> Следите за тем, чтобы отверстия для забора и выпуска воздуха не были засорены, чтобы обеспечивать циркуляцию воздуха внутри устройства.
	<p>Морозильный отсек переполнен?</p> <ul style="list-style-type: none"> Обеспечьте наличие свободного пространства между продуктами.

Признаки	Причина и решение
Образование инея или конденсата внутри или снаружи устройства.	Часто ли вы открывали и закрывали дверцу устройства? Дверца устройства закрыта не полностью? <ul style="list-style-type: none"> • Иней или конденсат могут формироваться при проникновении в устройство наружного воздуха.
	Высокая ли влажность в месте установки? <ul style="list-style-type: none"> • Конденсат может появляться на наружных деталях устройства, если в месте установки слишком высокая влажность или при большом количестве осадков. Удалите влагу куском сухой ткани.
Устройство работает шумно и издает странные звуки.	Устройство установлено на непрочной поверхности или не было выровнено должным образом? <ul style="list-style-type: none"> • Установите устройство на ровный прочный пол.
	Касается ли задняя стенка устройства стены? <ul style="list-style-type: none"> • Выберите место установки так, чтобы обеспечить достаточное свободное пространство вокруг устройства.
	Находятся ли за устройством какие-либо предметы? <ul style="list-style-type: none"> • Удалите предметы, лежащие за устройством.
	Расположен ли какой-либо предмет на устройстве? <ul style="list-style-type: none"> • Снимите все предметы, расположенные на устройстве.
Боковая или передняя стенки устройства теплые.	Эти участки устройства оснащены противоконденсатными трубками для уменьшения количества конденсата вокруг дверцы. <ul style="list-style-type: none"> • Трубка отвода тепла для предотвращения возникновения конденсата установлена в передней и боковой частях устройства. Сразу после установки или в течение летних месяцев она может довольно сильно нагреваться. Можете быть уверены, это не является признаком неисправности.
Вода внутри или снаружи устройства.	Не происходит ли утечка воды вблизи устройства? <ul style="list-style-type: none"> • Проверьте, не происходит ли утечки воды из-под раковины или из другого места.
	Имеется ли на дне устройства вода? <ul style="list-style-type: none"> • Проверьте, появляется ли вода из-за оттаивания продуктов, повреждения или поломки контейнера в результате падения.
Щелкающие звуки	Процесс управления оттаиванием может сопровождаться щелчками при автоматическом запуске и завершении процесса оттаивания. Работа терморегулятора (или устройства управления холодильником на некоторых моделях) также сопровождается щелчками при включении и отключении. <ul style="list-style-type: none"> • Устройство исправно.
Дребезжание	Источником дребезжащих звуков может быть поток хладагента, трубопровод воды в задней части холодильника (только для моделей с устройством очистки) или предметы, хранящиеся на холодильнике или рядом с ним. <ul style="list-style-type: none"> • Устройство исправно.

Признаки	Причина и решение
Дребезжание	Устройство не установлено на полу ровно. <ul style="list-style-type: none"> Пол слабый или неровный или необходимо выровнять регулируемые ножки. См. раздел Выравнивание двери.
	Устройство с линейным компрессором было перемещено во время эксплуатации. <ul style="list-style-type: none"> Нормальная работа. Если компрессор не перестанет дребезжать через три минуты, отключите и снова включите питание устройства.
Свистящие звуки	Электродвигатель вентилятора испарителя обеспечивает циркуляцию воздуха в холодильнике и морозильной камере. <ul style="list-style-type: none"> Устройство исправно.
	Воздух отводится из конденсатора при помощи вентилятора конденсатора. <ul style="list-style-type: none"> Устройство исправно.
Журчащие звуки	Поток хладагента через систему охлаждения <ul style="list-style-type: none"> Устройство исправно.
Хлопающие звуки	Сжатие и расширение внутренних стенок вследствие изменения температуры. <ul style="list-style-type: none"> Устройство исправно.
Вибрация	Если боковые или задняя стенка устройства касаются стены помещения или стенок шкафа, это может стать причиной шумов даже при нормальном уровне вибрации. <ul style="list-style-type: none"> Для предотвращения шума убедитесь в том, что боковые стороны и задняя стенка устройства не соприкасаются со стеной помещения или стенками шкафа.
Ваш домашний прибор и смартфон не подключены к сети Wi-Fi.	Пароль для сети Wi-Fi, к которой вы пытаетесь подключиться, неправильный. <ul style="list-style-type: none"> Найдите сеть Wi-Fi, подключенную к вашему смартфону, и удалите ее, потом зарегистрируйте свой прибор в LG SmartThinQ.
	Передача мобильных данных для вашего смартфона включена. <ul style="list-style-type: none"> Выключите функцию Мобильные данные своего смартфона и зарегистрируйте устройство, используя сеть Wi-Fi.
	Имя беспроводной сети (SSID) настроено неправильно. <ul style="list-style-type: none"> Имя беспроводной сети (SSID) должно содержать английские буквы и цифры. (Не используйте специальные символы)
	Частота маршрутизатора не 2,4 ГГц. <ul style="list-style-type: none"> Поддерживается только частота маршрутизатора 2,4 ГГц. Настройте беспроводной маршрутизатор на 2,4 ГГц и подключите прибор к беспроводному маршрутизатору. Чтобы проверить частоту маршрутизатора, обратитесь к своему поставщику Интернет-услуг или производителю маршрутизатора.
	Расстояние между прибором и маршрутизатором слишком большое. <ul style="list-style-type: none"> Если расстояние между прибором и маршрутизатором слишком большое, сигнал может быть слабым и подключение может не настраиваться правильно. Измените место нахождения маршрутизатора, чтобы он находился ближе к прибору.

ТЕХНИЧЕСКИЕ ХАРАКТЕРИСТИКИ

RU РУССКИЙ		LG Electronics			
A	Торговая марка	LG Electronics			
B	Модель	GA-*389S**Z	GA-*379S**L	GA-*429S**Z	GA-*419S**L
C	Категория холодильного прибора	7 (Холодильник-морозильник)			
D	Класс энергетической эффективности	A++	A+	A++	A+
E	Номинальное значение потребления энергии, [кВт*ч/год]. Фактическое потребление энергии зависит от места и условий эксплуатации.	207	263	219	277
F	Полезный объем холодильного отделения, [л]	182	182	223	223
G	Полезный объем морозильного отделения [л]		70		
			9		
H	Температура остальных камер(>14 °C)	-			
I	Перечень отделений без инееобразования (No Frost)	Холодильное отделение, морозильное отделение			
J	Время повышения температуры, [ч]	16			
K	Замораживающая способность, [кг/24ч]	9,3			
L	Климатический класс	SN-ST			
		Данный прибор предназначен для использования при температуре окружающей среды от 10° C до 38° C			
M	Корректированный уровень звуковой мощности, дБА	39			
N	Отдельно стоящий/Встраиваемый	Отдельно стоящий			

Месяц и год изготовления смотри на этикетке внутри холодильного отделения.

ПРИМЕЧАНИЕ

Компания-изготовитель оставляет за собой право изменять некоторые технические характеристики без предварительного уведомления.

ГАРАНТИЯ

ГАРАНТИЯ LG ELECTRONICS НЕ РАСПРОСТРАНЯЕТСЯ НА СЛЕДУЮЩИЕ СЛУЧАИ

1. Выезд Представителя LG Electronics для доставки, разгрузки, установки и подключения Продукта; модификация электропроводки Продукта и/или в месте нахождения (установки) Продукта или исправление несанкционированного ремонта/установки Продукта.
2. Отказ Продукта или замена плавких предохранителей вследствие сбоев питания, больших скачков напряжения или неверных характеристик электрической сети в месте нахождения (установки) Продукта.
3. Отказ или ограниченная работоспособность Продукта вследствие его неверной установки или подключения (например, установка в ниши, препятствующие естественной вентиляции).
4. Ущерб, возникший в результате эксплуатации Продукта в агрессивной среде или вопреки инструкциям, изложенным в руководстве пользователя.
5. Повреждение изделия, вызванное стихийным бедствием или несчастным случаем; ущерб, нанесённый насекомыми или вредителями, ударом молнии, ураганом, пожаром или наводнением.
6. Прекращение работы Продукта и/или повреждения продукта, связанные с действиями Покупателя или третьего лица, за исключением Авторизованного сервисного центра LG Electronics, а также изменением его конструкции и/или электрической схемы.
7. Прекращение работы Продукта и/или повреждения Продукта, связанные с коммерческим или промышленным применением, а также использованием аксессуаров, узлов, деталей или чистящих средств, не рекомендованных LG Electronics.
8. Повреждения при перевозке и/или перемещении, включая царапины, вмятины, сколы, задиры и/или другие повреждения отделки Продукта, если они не связаны с дефектом материала (детали) и производства.
9. Повреждения и/или отсутствие деталей в любых выставочных, упакованных или восстановленных изделиях.
10. Изделия со снятыми, изменёнными и/или нечитаемыми оригинальными серийными номерами. Модель, серийный номер необходимы для проверки гарантии.
11. Увеличение расходов на коммунальные услуги и дополнительные коммунальные расходы.
12. Замена ламп и/или любых расходных деталей.
13. Сервисные работы, связанные с перенавешиванием дверей Продукта, а также на дефекты, возникшие в результате неквалифицированным самостоятельным (силами Покупателя или третьего лица за исключением Авторизованного сервисного центра LG Electronics) перенавешиванием.
14. Использование дополнительных аксессуаров (полки, дверные корзины, ящики, ручки и т.д.), первоначально не включённых в комплектацию данной модели Продукта.
15. Выезд сервисного инженера LG Electronics с целью обучения потребителя использованию и эксплуатации Продукта.
16. Повреждения, вызванные неправильным использованием, грубым обращением, неправильной установкой, ненадлежащим ремонтом или обслуживанием Продукта. В категорию неправильного ремонта входит использование деталей (материалов), не рекомендованных LG Electronics.
17. Повреждения прибора (трещины пластика, отслоения покрытия, обесцвечивание), вызванные применением средств, содержащих легковоспламеняющиеся и абразивные вещества (зубная паста, спирт, растворитель, бензол, легковоспламеняющиеся жидкости, абразивы и т.д.) внутри или снаружи прибора для его чистки.

rushop.lg.com - официальный интернет-магазин LG.

Продавец - ООО «Аристос» (ОГРН 5087746296908; место нахождения: 117218, г. Москва, Дмитрия Ульянова, д. 42, стр. 2, этаж 1, комната 1) по поручению ООО «ЛГ Электроникс РУС» (ОГРН 1045011656084). Условия работы интернет-магазина, сроков и географии доставки, а также варианты оплаты уточняйте на сайте.



Продукция LG сертифицирована.
Информацию по сертификации наших приборов, данные о номере сертификата и сроке его действия, Вы можете получить в Службе поддержки клиентов.

Название модели	GA-*3*9S*** / GA-*4*9S***
Изготовитель	ООО «ЛГ Электроникс РУС» Адрес: 143160, РФ, Московская область, Рузский район, СП Дороховское, 86-й км. Минского шоссе, д. 9



ҚОЛДАНУ НҰСҚАУЛЫҒЫ

**МҰЗДАТҚЫШ БӨЛІМІ
БАР ТОҒАЗЫТҚЫШ**

Тоңазытқышты қоспас бұрын нұсқаулықты мұқият оқып шығыңыз және оны қолжетімді жерге қойыңыз.

www.lg.com

МАЗМҰНЫ

Бұл нұсқаулықта сатып алған үлгіден өзгеше кескіндер немесе мазмұн болуы мүмкін. Бұл нұсқаулықты өндіруші түзете алады.

ҚАУІПСІЗДІК ТАЛАПТАРЫ	03
Маңызды қауіпсіздік нұсқаулары	03
ОРНАТУ	10
Құрылғыны пайдалану ауқымы	10
Климаттық класс	10
Өлшемдері және кеңістіктері	10
Жылжытуға және тасымалдауға арналған ескертпелер	10
Биіктігі бойынша реттелетін аяқ тіреуіштер	10
Орнату үшін ескертулер	10
Есіктерін ауыстырып ілу	11
ІСКЕ ПАЙДАЛАНУ	13
Бөлшектер мен функциялар	13
Пайдалануға қатысты ескертулер	14
Басқару панелін пайдалану	15
Мұзға арналған контейнерді пайдалану	17
Жиналмалы әйнек сөре	17
ИНТЕЛЕКТУАЛДЫ ФУНКЦИЯЛАР	18
LG ThinQ қолданбасы	18
Smart Diagnosis	18
КҮТІП ҰСТАУ ЖӘНЕ ТЕХНИКАЛЫҚ ҚЫЗМЕТ КӨРСЕТУ	20
Тазалау бойынша ескертпелер	20
Есік себеттерін алып тастау және орнату	20
Алынбалы әйнек сөрені шығару және орнату	20
Жиналмалы шыны сөрені алып шығу және орнату	21
Көкөніс салатын тартпалы жәшік алып шығу және орнату	21
Мұздату бөлімінің жылжымалы жәшіктерін алып шығу және орнату	21
АҚАУЛЫҚТАРДЫ ІЗДЕУ ЖӘНЕ ЖОЮ	22
ТЕХНИКАЛЫҚ СИПАТТАМАЛАР КЕСТЕСІ	26
КЕПІЛДІК	27

ҚАУІПСІЗДІК НҰСҚАУЛАРЫ

Қауіпсіздік нұсқаулары өнімге қауіп тудыра отырып, пайдалану және дұрыс пайдаланбау салдарынан болатын қауіптер мен зақымдардың алдын алуға арналған. Нұсқаулар төменде сипатталғандай «АБАЙЛАҢЫЗ» және «ЕСКЕРТУ» болып бөлінеді.

⚠ Бұл таңба қауіп тудыратын жағдайлар мен жұмысты анықтау үшін көрсетіледі. Осындай таңбасы бар бөлімді мұқият оқып шығыңыз және қауіптің алдын алу үшін нұсқауларды орындаңыз.

⚠ АБАЙЛАҢЫЗ

Бұл нұсқаулар орындалмаған жағдайда ауыр жарақатқа немесе өлімге әкелуі мүмкін екенін білдіреді.

⚠ ЕСКЕРТУ

Бұл нұсқаулар орындалмаған жағдайда өнімнің аз деңгейде зақымдалуы мен бұзылуын білдіреді.

Маңызды қауіпсіздік нұсқаулары

⚠ АБАЙЛАҢЫЗ

Құрылғыны пайдаланған кезде жарылу, өрт, өлім, тоқ соғу, зақымдау немесе адамды күйдіру қауіпінің алдын алу үшін мыналарды қоса негізгі қауіпсіздік шараларын қолданыңыз:

Үйдегі балалар

- Бұл құрылғы физикалық мүмкіндігі мен ақыл-есі шектеулі немесе құрылғыға қатысты тәжірибесі мен білімі аз адамдарды (балаларды қоса) олардың қауіпсіздігіне жауапты адам қадағаламаған кезде немесе құрылғыны пайдалануға қатысты нұсқаулар берілмеген кезде пайдалануға арналмаған. Балалардың құрылғымен ойнамауы қадағалануы қажет.
- Егер құрылғы құлыппен жабдықталған болса (кейбір модельдері ғана), кілтті балалардың қолы жетпейтін жерде ұстаңыз.

Орнату

- Бұл құрылғыны екі немесе одан көп адам абайлап көтеріп тасымалдауы қажет.
- Розетканың жерге дұрыс тұйықталғанын және қуат сымындағы жерге тұйықтау ашасының зақымдалмағанын немесе қуат ашасынан алынбағанын тексеріңіз. Жерге тұйықтау туралы қосымша мәліметтерді LG Electronics тұтынушыларды қолдау орталығынан сұраңыз.
- Бұл құрылғы жабдықты жерге тұйықтау өткізгішіне ие қуат сымымен және жерге тұйықтау ашасымен жабдықталған. Қуат ашасы барлық жергілікті нормалар мен ережелерге сәйкес және жерге тұйықталған тиісті розеткаға жалғануы керек.
- Қуат сымы зақымдалған немесе розетканың тесігі босап қалған болса, қуат сымын пайдаланбаңыз және өкілетті қызмет көрсету орталығымен байланысыңыз.
- Жабдықты қуат кабелі жоқ (орнатылмаған) көп розеткалы адаптерге жалғауға болмайды.
- Қуат сымын өзгертпеңіз немесе ұзартпаңыз.
- Жабдық жеке сақтандырғышы бар арнайы қуат желісіне жалғануы тиіс.
- Жерге тиісті түрде тұйықталмаған (тасымалы) көп розеткалы ұяны пайдаланбаңыз. Тиісті түрде жерге тұйықталған (тасымалы) көп розеткалы ұяны пайдаланған жағдайда, кернеу қуаты нормаларға сай келетін немесе одан жоғары болатын розетканы қолданыңыз және оны тек жабдық үшін пайдаланыңыз.
- Бірнеше тасымалды розеткаларды немесе тасымалды қуат көздерін құрылғы артына орналастырмаңыз.
- Құрылғы тоқтан оңай ажыратуға болатын орынға орнатыңыз.
- Қуат сымының жоғары қаратылып тұруына және құрылғының қуат ашасына қисайып тұруына жол бермеңіз.
- Құрылғыны мықты және тегіс еденге орнатыңыз.
- Құрылғыны ылғал және шаң жерге орнатпаңыз. Құрылғыны кез келген сыртқы аймаққа, тікелей күн көзі, жел немесе жауын сияқты ауа райы жағдайларына ұшырайтын немесе нөлден төмен температуралы аймаққа орнатпаңыз немесе сақтауға қоймаңыз.
- Құрылғыны тікелей күн сәулесіне немесе оны пештер мен жылыту құрылғылары сияқты жылу көздеріне жақындатпаңыз.
- Орнатқан кезде құрылғының артқы жағына тиіп кетпеуді қамтамасыз етіңіз.
- Құрастыру немесе бөлшектеу кезінде құрылғы есігінің құлап кетпеуін қамтамасыз етіңіз.

- Құрылғы есігін құрастыру немесе бөлшектеу кезінде қуат сымын қыспаңыз, баспаңыз немесе зақымдамаңыз.
- Құрылғыны орналастыру барысында қуат сымы қысылмағанына немесе зақымдалмағанына көз жеткізіңіз.
- Ашалы адаптер немесе басқа да керек-жарақтарды тоқ көзіне жалғамаңыз.

Пайдалану

- Құрылғыны тұрмыстық тағам сақтаудан басқа мақсатта (медициналық немесе сараптамалық материалдарды сақтау немесе тасымалдау) қолданбаңыз.
- Қатты жауын немесе найзағай кезінде немесе ұзақ уақыт қолданылмайтын болса, тоқ көзінен ажыратыңыз.
- Ашаны немесе құрылғыны басқару бөліктерін ылғал қолдармен ұстамаңыз.
- Қуат сымын артық бүкпеңіз не оған ауыр зат қоймаңыз.
- Құрылғының электр бөліктеріне су кіріп кететін болса, қуат ашасын ажыратып, LG Electronics тұтынушыларды қолдау орталығымен байланысыңыз.
- Салқын ауа шығаратын аймаққа, қақпағына немесе артындағы жылу шығаратын торына қолдарыңызды немесе металл заттарды салмаңыз.
- Құрылғының артқы қақпағына шамадан тыс күш немесе ықпал қолданбаңыз.
- Үй жануарлары сияқты жануарларды құрылғының ішіне салмаңыз.
- Құрылғы есігін ашқан немесе жапқан кезде, жаныңызда балалар болса, абайлаңыз. Есік балаға тиіп кетіп, зақымдауы мүмкін.
- Балалардың құрылғының ішіне кіріп кету қауіпін туғызбаңыз. Құрылғы ішіне кіріп кетсе, тұншығып қалуы мүмкін.
- Құрылғыға ауыр немесе сынғыш заттар, сұйықтықпен толтырылған контейнерлер, жанғыш, тұтанғыш заттар (балауыз, шамдар және т.б.) немесе жылыту құрылғыларын (пештер, қыздырғыштар және т.б.) қоюға болмайды.
- Егер газ (изобутан, пропан, табиғи газ, т.б.) шығып жатса, құрылғыны немесе қуат ашасын ұстамаңыз және бөлмені дереу желдетіңіз. Бұл жабдықта газ түріндегі хладагент (изобутан ,R600a) пайдаланылады. Пайдаланылатын газ көлемі аз болса да, ол әлі де оңай жанғыш газ болып табылады. Жабдықты тасымалдау, орнату немесе пайдалануда газ жылыстаған жағдайда ұшқын пайда болса, ол өртке жарылысқа немесе жарақатқа әкеліп соғуы мүмкін.

- Құрылғының жанында өртке қауіпті немесе жанатын заттарды (мыс., жанармай, алкоголь, химикаттар, сұйытылған көмірсутек газы, жанатын шашыратқыш, құрт-құмырсқаларды жоюға арналған құрал, ауаны сергіткіш, косметика, т.б.) қолданбаңыз немесе сақтамаңыз.
- Өзге дыбыс, иіс немесе құрылғыдан түтін шығатын болса, дереу ашаны қуат көзінен ажыратып, LG Electronics тұтынушыларды қолдау орталығымен байланысыңыз.
- Мұз дайындағыштың немесе диспенсердің суға арналған бағын тек ауыз суымен толтырыңыз.
- **АБАЙЛАҢЫЗ!** Салқындатқыш сұйықтық айналымының түтіктерін зақымдап алмаңыз.
- Құрылғының ішіне электрондық құрылғыларды салмаңыз (мысалы, жылытқыш және ұялы телефон).

Қызмет көрсету

- Құрылғыны тазаламас бұрын қуат сымын ажыратыңыз.
- Кез келген ылғалды және шаңды толығымен кетірген соң, розетка саңылауына қуат ашасын қауіпсіз етіп жалғаңыз.
- Құрылғыны тоқтан ешқашан қуат кабелінен тартып ажыратпаңыз. Өрқашан қуат ашасын мықтап ұстап, розеткадан тіке тартып алыңыз.
- Құрылғыны тазалау үшін, оның ішкі немесе сыртқы жағына су не тұтанғыш заттарды (тіс пастасы, спирт, еріткіш зат, бензол, жанғыш сұйықтық, жыратын зат және т.б.) шашпаңыз.
- Құрылғыны щеткамен, шүберектермен немесе беттері қатты губкамен немесе металдан жасалған затпен тазаламаңыз.
- Құрылғыны тек LG Electronics тұтынушыларды қолдау орталығының білікті маманы бөлшектеу, жөндеу немесе өзгерту керек. Құрылғыны басқа орынға жылжытатын және орнататын болсаңыз, LG Electronics тұтынушыларды қолдау орталығымен байланысыңыз.
- Құрылғының ішін кептіру үшін шаш кептіргішті қолданбаңыз немесе иісін кетіру үшін ішіне шырақты қоймаңыз.
- **АБАЙЛАҢЫЗ!** Өндіруші ұсынғаннан артық етіп, мұздату процесін үдету үшін механикалық құрылғыларды немесе басқа заттарды қолданбаңыз.

Кәдеге жарату

- Құрылғыны тастаған кезде, сөрелер мен жәшіктерді орнында қалдырыңыз да, есік тығыздауышын шығарып алып, құрылғыны балалардан алыс жерге қойыңыз.
- Барлық бума материалдарын (мысалы, пластик қалталар мен пенопласт) балалардан алысқа тастаңыз. Бума материалдары тұншықтыруы мүмкін.

Техникалық қауіпсіздік

- АБАЙЛАҢЫЗ! Желдеткіш саңылауларын құрылғы корпусында немесе кірістірілген құрылғыда кедергісіз қалдырыңыз.
- АБАЙЛАҢЫЗ! Тоңазытқыштың ішінде электрлік құралдарды пайдаланбаңыз.
- Құрылғыда қолданылатын суытқыш агент пен оқшаулағыш газ арнайы процедураларға сәйкес жойылуы керек. Оларды жоймас бұрын техникалық қызмет жасайтын мамандардан немесе тағы басқа дәрежелі мамандардан кеңес алуыңыз жөн.
- Зақым белгілері көрініп тұрған құрылғыны ешқашан іске қоспаңыз. Күмәндансаңыз, дилеріңізбен кеңесіңіз.
- Бұл құрылғы, үй және осыған ұқсас жағдайларда қолдануға арналған, мысалы:
 - дүкендер, кеңселер және басқа да жұмыс орындарындағы ас бөлмелерінде қызметкерлер қолданады;
 - фермаларда, қонақ үйлерде және тағы да басқа тұрғын үйлерде клиенттер қолданады;
 - жатын және таңғы ас дайындайтын бөлмелерде;
 - асханаларда және осыған ұқсас жерлерде бөлшек емес жағдайда қолдануға арналған.

Өрт және тұтанғыш материалдар қатері



Бұл таңбалар тұтанатын және күтім жасамаған жағдайда өрт шығу себебі болатын тұтанғыш материалдар туралы ескертеді.

- Бұл жабдық аз көлемдегі изобутан хладагенті (R600a) болады, бірақ ол да оңай жанғыш болып табылады. Жабдықты тасымалдау және орнату кезінде тоңазыту тізбегінде ешбір бөлшектің зақымдалмағанына көз жеткізуіңіз қажет.
- Егер газ шығып жатқаны анықталса, ашық от көзі немесе от шығаратын заттардың болмауын қадағалаңыз және құрылғы тұрған бөлмені бірнеше тоқтың желдетіңіз. Тоңазыту тізбегінен газ шыққан жағдайда, тұтанғыш газ бен ауа қоспасы пайда болмауы үшін, құрылғы қолданылатын бөлменің өлшемі қолданылатын хладагент мөлшеріне сәйкес келуі керек. Құрылғының ішіндегі әрбір R600a хладагентінің 8 г-на бөлменің 1 м²-ы шақ келуі керек.
- Түтіктен ағатын салқындатқыш агент тұтануы немесе жарылыс туғызуы мүмкін.
- Осы құрылғының салқындатқыш сұйықтығының мөлшері құрылғы ішіндегі белгілері бар тақтайда көрсетіледі.

⚠ ЕСКЕРТУ

Өнімді пайдаланған кезде адамдарға келетін қауіпті азайту, өнімнің дұрыс жұмыс істемеуін болдырмау үшін келесі нұсқаулармен бірге негізгі нұсқауларды орындаңыз:

Орнату

- Тасымалдау кезінде құрылғыны тарту немесе итеру үшін оны еңкейтпеңіз.
- Құрылғыны жылжытқан кезде, қол немесе аяқ сияқты дене мүшесі қысылып қалмағанына көз жеткізіңіз.

Пайдалану

- Мұздатқыш бөлігіндегі металл бөліктерін немесе мұздап тұрған тағамды дымқыл немесе ылғал қолыңызбен ұстамаңыз. Ол қатып қалуға себеп болуы мүмкін.
- Әйнектен жасалған контейнерлерді, бөтелкелерді немесе банкаларды (әсіресе газдалған сусындары бар) нөлден төмен температурадағы мұздатқыш камераға, сөрелерге немесе мұз сақтау құтыларына салмаңыз.
- Жабдық есігінің алдыңғы жағындағы қыздырып шыңдалған шыны зақымдалуы мүмкін. Сынып қалған жағдайда оған қолыңызды тигізбеңіз.
- Құрылғы есігіне, сақтау бөлігіне, сөреге сүйкеніп тұрмаңыз немесе оған мінбеңіз.
- Есік жәшіктерінде тым көп су бөтелкелерін немесе гарнирлерге арналған контейнерлерді сақтамаңыз.
- Үй жануарларының қуат сымын шайнап тастауына мүмкіндік бермеңіз.
- Құрылғы есігін артық күшпен ашпаңыз немесе жаппаңыз.
- Жабдықтың есігіндегі топса зақымдалса немесе дұрыс жұмыс істемесе, жабдықты пайдалануды тоқтатыңыз және өкілетті қызмет көрсету орталығына хабарласыңыз.
- Шыны сөрелерін немесе қақпақтарын олар салқын кезде жылы сумен тазаламаңыз.
- Ешқашан мұздатқыштан алынған қатып тұрған тағамдарды дереу жемеңіз.
- Құрылғы есігін ашқанда қол немесе аяқты қысып алмаңыз.

Қызмет көрсету

- Сөрелерді астын үстіне қаратып салуға болмайды. Олар құлап кетуі мүмкін.
- Құрылғының мұзын алу үшін LG Electronics тұтынушыларды қолдау орталығымен байланысыңыз.
- Тоқ өшіп қалған кезде, мұздатқыштан мұз сауытындағы мұзды алып тастаңыз.

Жүкті сақтау

- Құрылғыны үй-жайлардан тыс немесе ауа райының қолайсыздығына орай, тікелей әсерге ұшырайтын (тікелей күн сәулесі, жел, жауын-шашын немесе ауа температурасы нөл градустан төмен) сақтамаңыз.

Жүкті тасымалдау

Бұйымды көліктің қағидаларына сәйкес кез келген түрімен тасымалдауға болады.

- Тасымалдау зақымды келдірмейтіндей жүзеге асырылуы тиіс.
- Тиеу-түсіру жұмыстары кезінде бұйымға зақым келтіруге тыйым салынады.

Тауарды өткізу

- Өнімдерді сату және өткізу еліміздің заңнамасында белгіленген ережелерге сай жүзеге асырылады.

ОРНАТУ

Құрылғыны пайдалану ауқымы

Құрылғы мұздату және мұздатылған немесе салқындатылған өнімдер сақтау үшін арналған.

Климаттық класс

Құрылғы климаттық белдеуге байланысты қоршаған ортаның температураларының шектеулі диапазонында жұмыс істеуге арналған. Аспапты белгіленген шектерден асатын температура жағдайында пайдалануға тыйым салынады. Сіздің аспабыңыздың климаттық сыныбы мұздатқыш бөлімнің ішінде орналастырылған техникалық сипаттамасы бар затбелгіде көрсетілген.

Сынып	Шартты белгісі	Қоршаған орта температураларының ауқымы, °C
Орташа ұлғайтылған ауқым	SN	+10 нан +32 -ге дейін
Орташа	N	+16 дан +32 -ге дейін
Субтропик	ST	+16 дан +38 -ге дейін
Тропик	T	+16 дан +43 -ке дейін

Өлшемдері және кеңістіктері

Құрылғы арасындағы қашықтық жеткіліксіз және басқа да заттар әкелуі мүмкін энергия тұтынуды арттыру және нашарлау Құрылғының мұздату қабілеті. Қашықтықты қамтамасыз ету қажет ең жақын қабырғаларға дейін кемінде 50 мм өнімді орнатқанда басқа заттар.

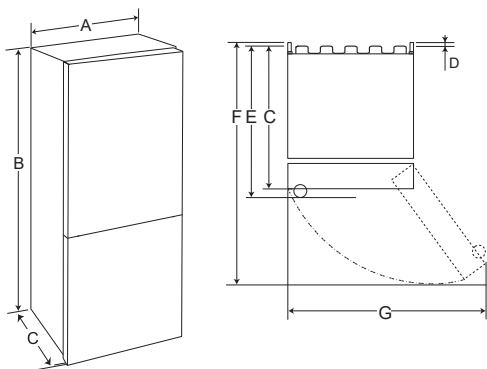

Модель	GA-*389S**Z	GA-*379S**L	GA-*429S**Z	GA-*419S**L
Өлшемдері [мм]				
A	595			
B	1737		1907	
C	643	660	643	660
D	-	5	-	5
E	-			
F	1010			
G	900			

Жылжытуға және тасымалдауға арналған ескерпе

- Тоңазытқыштан барлық азық-түлік пен басқа заттарды шығарыңыз. Ішкі алынатын бөліктерді скочтың көмегімен берік бекітіңіз (сөрелер, жәшіктер, есік қалталары).
- Желі кабелін ажыратып, оны құралдың артқы қабырғасындағы ілгекке іліңіз.
- Тоңазытқышты тасымалдау үшін, оны алдын астынан және артында үстінен орналасқан тұтқалардан ұстаңыз. Олай болмаған жағдайда, қолдан шығып кетуі, және оның жарақат алуға себеп болуы мүмкін.
- Алыс қашықтыққа тасымалдау барысында оны тұрғызып қойыңыз. Құралдың құлап кетуі, және негізгі функцияларының бұзылуы ықтимал. Құралды ешқашан жатқан қалыпта тасымалдамаңыз, бұл сіз оны қайта қосқанда хладагенттің айналысын бұзуы мүмкін.

Биіктігі бойынша реттелетін аяқ тіреуіштер

Тоңазытқыштың дiрiлдемеуi үшiн, оның бiр деңгейде тұрғандығын тексерiңiз. Қажет болған жағдайда, еденнiң тегiс емес жерлерiн толтыру үшiн аяқтарын реттеңiз. Есiктiң дұрыс жабылуы үшiн тоңазытқыш сәл артқа шалқайып тұруы қажет. Реттелмелi аяқтарды бұрау үшiн, тоңазытқышты аздап шалқайтыңыз. Тоңазытқыштың алдыңғы бөлігін көтеру үшін реттелмелі аяқтарды сағат тіліне қарсы (↺), ал төмен түсіру үшін сағат тілі бойынша (↻) бұраңыз.

Орнату үшін ескертулер

- 1-суретте көрсетілгендей, шектеу тіректерін тоңазытқыштың артқы қабырғасының жоғарғы бұрышына орнатыңыз. Бөлшектері тоңазытқыш жинағымен бірге жеткізіледі.

Сурет 1. Шектеу тіректерін орнату

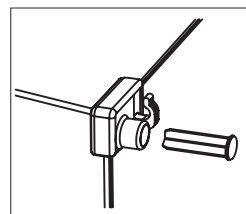

ЕСКЕРТПЕ

Шектеу тіректері тоңазытқыш жұмысының асқан тиімділігі үшін орнатылуы қажет.

- Тоңазытқышты жылу көздерінің жанына, тікелей күн сәулесі түсетін жерге немесе ылғалдығы жоғары жерге қоймаңыз.
- Нұсқаулықта көрсетілген электр тогының кернеуі үйіңіздің желілік параметрлеріне сәйкес келетініне көз жеткізіңіз. Желілік кабель ашасын розеткаға тығыңыз. Ол розеткаға басқа құрылғыларды қоспаңыз.
- Тоңазытқышты алғаш орнатқан кезде, оның ішінде жұмыс температурасының орнауы үшін 2-3 сағат қосылып тұрсын, содан кейін ғана ішіне азық-түлік салыңыз. Тоңазытқышты желіден өшірген соң, кемінде бес минуттан кейін қосқан дұрыс. Енді тоңазытқышты пайдалана берсеңіз болады.
- Тоңазытқыштың бүйір жағын қабырғаға қартын орнату кезінде есіктің 90 градустан артық ашылу қажеттігін ескеріңіз, себебі сөрелер мен жәшіктерді шығару мүмкін болуы қажет.
- Тоңазытқыштың кейбір үлгілеріндегі сөрелердің алдыңғы бөліктерінде (металл түсті) түссіз қорғағыш үлдір жапсырылған, пайдаланар алдында оны алып тастаған дұрыс.
- Тоңазытқышты жылу көздерінің жанына, тікелей күн сәулесі түсетін жерге немесе ылғалдығы жоғары жерге қоймаңыз.
- Нұсқаулықта көрсетілген электр тогының кернеуі үйіңіздің желілік параметрлеріне сәйкес келетініне көз жеткізіңіз. Желілік кабель ашасын розеткаға тығыңыз. Ол розеткаға басқа құрылғыларды қоспаңыз.
- Тоңазытқышты алғаш орнатқан кезде, оның ішінде жұмыс температурасының орнауы үшін 2-3 сағат қосылып тұрсын, содан кейін ғана ішіне азық-түлік салыңыз. Тоңазытқышты желіден өшірген соң, кемінде бес минуттан кейін қосқан дұрыс. Енді тоңазытқышты пайдалана берсеңіз болады.
- Тоңазытқыштың бүйір жағын қабырғаға қартын орнату кезінде есіктің 90 градустан артық ашылу қажеттігін ескеріңіз, себебі сөрелер мен жәшіктерді шығару мүмкін болуы қажет.
- Тоңазытқыштың кейбір үлгілеріндегі сөрелердің алдыңғы бөліктерінде (металл түсті) түссіз қорғағыш үлдір жапсырылған, пайдаланар алдында оны алып тастаған дұрыс.

Есіктерін ауыстырып ілу

Тоңазытқыш сіздің ас үйіңіздің қалай жоспарланғанына қарай, есіктері кез келген жаққа, оңға немесе солға қарай ашыла алатын етіп жобаланған.

ҚАЖЕТТІ ҚҰРАЛДАР:

- 10 мм сомын кілті
- 6 мм ілмекті сомын кілті
- 5 мм алты қырлы кілт
- Теріс бұрағыш
- Айқас пішінді бұранда

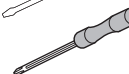
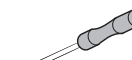
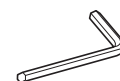

ЕСКЕРТПЕ

Алайда, егер Сізге есіктерді ауыстырып ілу қажет болса, қызмет көрсетуші маманды шақырған жөн. Есіктерін ауыстырып ілуге кепілдендірумен қамтылмайды.

Есікті қарама-қарсы жаққа ілерден бұрын ең әуелі тоңазытқышты азық-түліктен босатыңыз да, ондағы бекітілмеген керек-жарақтарды - сөрелер мен сауыттарды шығарыңыз.

Тоңазытқышты еденге жатқызып қоймаңыз. Абай болыңыз, есікті ағытып алған немесе құрастырған кезде құлатып алмаңыз.

- Ілмек (1) қақпағын алыңыз және байланыс кабелін (5) өшіріңіз (тек сыртқы түрдегі дисплейі бар үлгілер үшін, 1 - түрі). Жоғарғы ілмекті (4) бекітетін бұрандамаларды (3) бұрып алыңыз, есікті ортаңғы ілмектен (17) абайлап шешіп алыңыз. Бітеуішті (8) алыңыз.

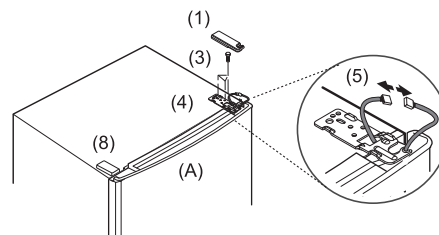

- Есіктің үстіңгі қақпағын (7) алыңыз (тек сыртқы түрдегі дисплейі бар үлгілер үшін, 3 - түрі), кабельді (5) тартып алыңыз және оны есіктің қарама-қарсы жағындағы саңылауға орнатыңыз. Есіктің жоғарғы қақпағын (7) орнына орнатыңыз. Тоңазытқыш бөлімінің есігінен (A) пластикалық төлкені (6) шығарып алыңыз. Тоңазытқыштың астында орналасқан бұранданы (10) бұрап алыңыз және есік тірегі (9) қарама-қарсы жағына ауыстырыңыз. Бұранданы (10) бұраңыз. Пластикалық втулкаларды (6) және (14) қарама-қарсы жағына ауыстырыңыз.

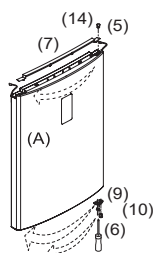

- Тегіс бұрағыш арқылы алдыңғы панельден (11) қалқапшаларды (12) алыңыз, бұрандаларды (13) бұрап алыңыз, панельді (11) алыңыз, кабельді (15) қарама-қарсы жағына ауыстырыңыз. Панельді (11) орнына орнату үшін, бұрандаларды (13) бұрап кіргізіңіз және бастарын қалпақшалармен (12) жабыңыз.

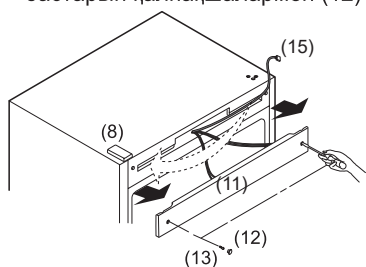

- Ортаңғы ілгектің (17) болттарын (16) 5 мм алты бұрышты кілтпен бұрап алыңыз, ортаңғы ілмекті шешіп алыңыз және тоңазытқыш бөлімінің есігін (B) шешіп алу үшін, есікті сәл көтеріңіз. Бітеуішті (18) алыңыз және оны алынған ортаңғы ілмектің орнына орнатыңыз.

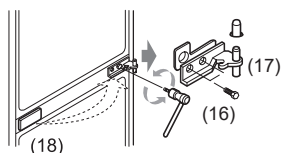

- Төменгі ілмектің (20) өзекте (19) L-тәрізді кілтін 6 мм басымен қолданыңыз бұрап шығарып сағат тіліне қарсы бағытта бұрап, алыңыз және қарама-қарсы саңылауға бұрап кіргізіңіз. Төменгі ілмекті бекітетін болттарды (21) және тоңазытқыш корпусындағы болтты (22) бұрап алыңыз. Тоңазытқыш бөлімі есігінің топсасын (23) бекітетін есіктің төменгі жағындағы бұранданы (10) бұрап алыңыз. Жоғарғы қалпақшаны (24) қарама-қарсы жағына ауыстырыңыз. Қорғаныс жапсырмасын (25) алыңыз және оны қарама-қарсы жағындағы саңылауға жапсырыңыз.

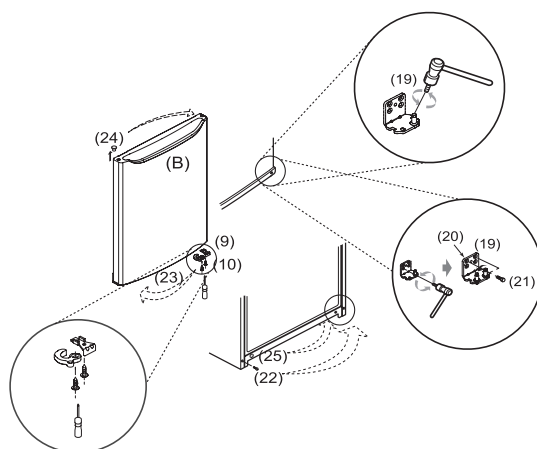

- Есіктің төменгі жағындағы, мұздатқыш бөлімі есігіндегі тіректі (9) бекітетін бұранданы (10) бұрап алыңыз, тіректі (9) қарама-қарсы жағындағы арнайы орнына ауыстырыңыз және бекітіңіз. Топсаны (23) қарама қарсы жағындағы арнайы орнына қайта іліңіз және бекітіңіз.

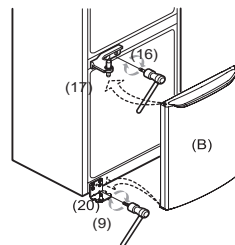

- Шешіп алынған төменгі ілмекті (20) корпусың қарама-қарсы жағындағы саңылауларға қойыңыз және оны болттармен (21) бекітіңіз. Болтты (22) корпусқа қарама-қарсы жағынан бұрап кіргізіңіз. Мұздатқыш бөлімінің есігін төменгі ілмек осіне орнатыңыз. Алынған ортаңғы ілмекті (17) өсін сыртқа қаратып бұрыңыз және болттармен (16) бекітіңіз (есікті қырnap алмау үшін, болттарды абайлап бекіту қажет).

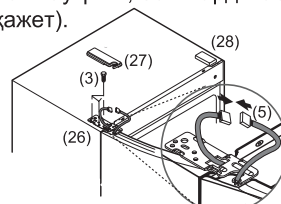

- Тоңазытқыш камерасының есігін есіктің төменгі жағындағы саңылау мен ортаңғы ілмек өсін (17) қиыстыру арқылы орнатыңыз. Өсін тоңазытқыш бөлімі есігінің сәйкес жоғарғы саңылауына қойып, жоғарғы ілмекті (26) орнатыңыз. Кабель коннекторларын (5) қосыңыз (тек сыртқы түрдегі дисплейі бар үлгілер үшін, 3,4 - түрі). Жоғарғы ілмегін (26) болттардың (3) көмегімен бекітіңіз. Жоғарғы ілмектің (27) сол жақ қақпағын орнатыңыз. Бітеуішті (28) орнатыңыз. (26), (27), (28) бөлшектері тоңазытқыш жинағымен бірге жеткізіледі.

ІСКЕ ПАЙДАЛАНУ

Бөлшектер мен функциялар

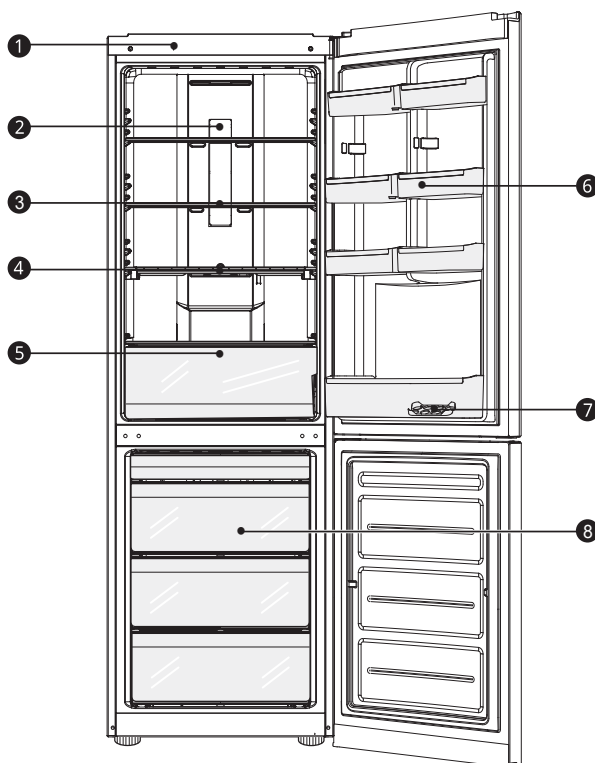

1 * Смарт диагностикалық құрылғы
Құрылғы дұрыс жұмыс істемегенде немесе ақаулық пайда болғанда диагностиканың дұрыс жасалуы үшін LG Electronics тұтынушыларына арналған ақпараттық орталыққа хабарласқан кезде осы функция пайдаланылады.

2 Жарық диодты лампа
Жарық диодты шамдары есік ашылған кезде жанады.

3 Алынбалы әйнек сөре
Бұл тоңазытылған тағамдар мен басқа заттар сақталған орын.
• Бұл басқа биіктіктегі басқа саңылауға сөрені салу арқылы сөре биіктігін реттейді.
• Сөрелердің нақты саны үлгісіне байланысты өзгеріп отырады.

4 * Қоймалық әйнек сөре
Бұл тоңазытылған тағамдар мен басқа заттар сақталған орын

5 Көкөністер мен жемістерге арналған жылжымалы жәшік
Олардың балғындығын мүмкіндігінше ұзақ уақытқа сақтау үшін мұнда жемістер мен көкөністерді сақтауға болады.

6 Есік қалталары
Бұл тоңазытылған тағамдар, сусындар мен тұздықтар контейнерлерінің кішкентай бумалары сақталатын орын.
• Есік қалталары нақты саны үлгісіне байланысты өзгеріп отырады.

7 Жұмыртқа науасы (1 күн)

8 Мұздату бөлімінің жылжымалы жәшігі (4 күн)
Бұл қатырылған заттарды ұзақ уақытқа сақтау бөлігі.

* Барлық үлгілердің құрамына кірмейді.

ЕСКЕРТПЕ

- Мұздатқыш бөлімшенің үстіңгі жәшігінің көлемі екі жұлдызшалы бөлік болып табылады (**). Бұл бөліктің ішіндегі температура –12 градустан жоғары көтерілмейді.
- Тоңазытқышта қандай да бір бөлшектер жоқ болса, олар басқа үлгінің құрамына кіруі мүмкін.
- Өндіруші компания алдын ала ескертусіз тоңазытқыштың құрамына өзгеріс енгізуге құқылы.

Пайдалануға қатысты ескертулер

- Пайдаланушылар есік толық жабылмаса, жаз кезінде ылғалдылық жоғары болса немесе мұздатқыш есігі жиі ашылатын болса, мұздың түзілуі мүмкін екендігін есте сақтау керек.
- Есіктің толық жабылуы үшін сөреде сақталған тағам немесе есік арасында жеткілікті бос орын қалу керек.
- Құрылғы есігін артық күш салып ашпаңыз немесе жаппаңыз. Есікті ашу құрылғы ішіне жылы ауаның кіруіне мүмкіндік беріп, ішкі температураның көтерілуін туғызуы мүмкін.
- Жарық диодты лампа тек тұрмыстық жағдайда қолдануға арналған және тұрмыста бөлмені жарықтандыруға қолайлы емес.

Қуат үнемдеуге қатысты ұсыныс

- Сақталған тағамдар арасында жеткілікті бос орын болуын қамтамасыз етіңіз. Бұл ауаның тегіс айналуына мүмкіндік береді және электр энергиясын тұтыну шоттарын азайтады.
- Буланудың немесе қатып қалудың алдын алу үшін ыстық тағамды салқындатып барып салыңыз.

Тағамдарды тиімді түрде сақтау

- Мұздатылған тағамды немесе қатырылған тағамды жабық контейнерлерде сақтаңыз.
- Тағамды құрылғыда сақтамас бұрын мерзімі аяқталу күні мен жапсырмасын (сақтау нұсқаулары) қараңыз.
- Тоңазытқышта банан және қауын сияқты төмен температураларда тез бұзылатын азық-түлікті сақтамаған жөн.
- Бөтелкелерді мұздақыш бөлімінде сақтамаңыз – олар мұздаған кезде жарылуы мүмкін.
- Бұрын еріген өнімдерді тоңазытпаңыз. Бұл дәмі мен пайдалы қасиеттерінің жоғалуына алып келеді.
- Көкөністерді газетпен орамаңыз және олай сақтамаңыз. Газетте басылған материал не басқа заттар тағамдарға жағылып қалуы мүмкін.
- Құрылғыны шамадан тыс толтырмаңыз. Бос орынның 70%-дан аз етіп толтырыңыз. Құрылғы шамадан тыс толтырылған болса, салқын ауаның дұрыс айналмауы мүмкін.
- Тоңазытқышта фармацевтикалық өнімдерді, ғылыми зерттеу материалдарын және температуралық режимнің қатаң орындалуын қажет ететін басқа өнімдерді сақтамаңыз.

- Тоңазытқыштың артқы қабырғасындағы, суық ауамен қамтамасыз ету үшін арналған тесіктерін жаппаңыз. Ауаның еркін айналымы камераның көлемі бойынша біркелкі температураны ұстап тұруға мүмкіндік береді. Тесікке жақын орналасқан азық-түлік төмен ауа температурасының әсерінен бұзылуы болуы мүмкін.

Ең жоғарғы мұздату көлемі

- Жылдам мұздату функциясы мұздатқышта жылдам мұздату көлеміне мүмкіндік береді. Әдетте бұған 7 сағат жұмсалады, дегенмен ол берілген уақыттан кейін автоматты түрде өшіріледі және оны берілген уақытта қолмен өшіруге де болады.
- Ауа айналымының жақсырақ нәтижесін алу үшін, жәшіктер, тартпалар және сөрелер сияқты барлық ішкі бөліктерін салыңыз.

Электр қуатының үзілуі

Қуат көзіндегі 1-2 сағаттық үзіліс сақталатын өнімдерге зиян келтірмейді. Осы уақытта тоңазытқыш есіктерін сирек ашуға тырысыңыз.

Тоңазытқыш жұмысының ерекшеліктері

Тоңазытқыш құрамдас бөліктерінің температуралық деформацияларының нәтижесінде, шыртылдау естілуі мүмкін. Терморегулятор және компрессордың өшуіне тән дыбыстар құрылғы электр жабдығының жұмысы барысында пайда болатын қалыпты дыбыстар болып табылады. Салқындату жүйесінің ішінде айналып таралатын хладагент, компрессор жұмыс істемесе де бүлкілдеуі мүмкін. Алаң болмаңыз, бұл қалыпты жағдай. Тоңазытқыштың жұмысы барысында келесілер естілуі мүмкін:

- компрессор жұмысының дыбысы;
 - желдеткіш қанатшаларының дыбысы;
 - NO FROST ауа салқындату жүйесі ағынының дыбысы;
 - реленің қосылу дыбысы;
 - ауа желісінің ашылу және жабылу кезіндегі ызыл.
 - тоңазытқыш жүйесінің құбырлары бойынша айналатын хладагент шуылы;
 - материалдардың температуралық деформациясы кезіндегі шыртылдау.
- Аталған дыбыстардың ақауға қатысы жоқ және олар функционалды сипатқа ие.

Басқару панелін пайдалану

Түрлері мен функциялары

<1-түрі> Тоңазытқыш есігінде

<2-түрі> Тоңазытқыштың ішінде

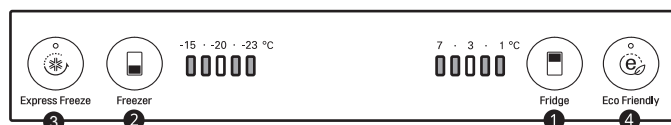
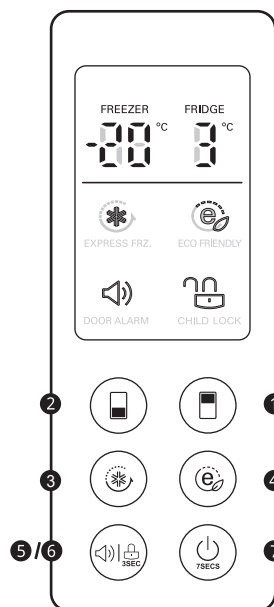

- 1 **Fridge Temperature (Тоңазытқыш температурасы)**
 - Бұл тоңазытқыштың бастапқы температурасын орнатады.
- 2 **Freezer Temperature (Мұздатқыш температурасы)**
 - Бұл мұздатқыштың бастапқы температурасын орнатады.
- 3 *** Express Freeze (Жылдам мұздату)**
 - Бұл жылдам мұздату функцияларын орнатады.

- 4 **Eco Friendly (Экологиялық зиянсыз)**
 - Қуат шығынын азайту үшін қуатты үнемдеу режимін басқарады.
- 5 **ДЫБ.СИГНАЛ / DOOR ALARM**
 - Толық жабылмаған есіктің ескерту сигналы.
- 6 **ҚҰЛЫПТАП ТАСТАУ БЛОКИРОВКА / CHILD LOCK**
 - Түймешігін басқан кезде басқа түймешіктердің жұмысы тоқтайды.
- 7 **«Қосу / Өшіру»**
 - Қосу/өшіру түймешігі.

ЕСКЕРТПЕ

Құрылғының беті немесе бөліктері үлгі түріне байланысты өзгеше болуы мүмкін

Температураны реттеу

- Тоңазыту және мұздату бөлімдерінің бастапқы температурасы 3 °C және -20 °C.
- Тиісті бөлім температурасын реттеу түймесін басу арқылы қалаған температураңызды орната аласыз.

ЕСКЕРТПЕ

- Тоңазытқышты алғаш орнатқан кезде, оның ішінде жұмыс температурасының орнауы үшін 2-3 сағат қосылып тұрсын, содан кейін ғана ішіне азық-түлік салыңыз.
- Дисплейде көрсетілетін температура мақсатты температура болып табылады, себебі тоңазытқыш ішіндегі температура салынған азық-түліктің температурасы мен ашып-жабу жиілігі сияқты факторларға байланысты өзгеріп отырады.
Тоңазытқышты қосқаннан кейін ол белгіленген режимге 2-3 күннен кейін орнайды.

ЖЫЛДАМ МҰЗДАТУ РЕЖИМІ

Азық-түлікті тез арада мұздату қажет болған жағдайда қолданылады.

- Express Freeze батырмасын қосқан кезде, басқару панелінде Лезде тонызытудың көмескі жарығы жаңады.
- Функция түймені әрбір басқан сайын қосылады және өшіріледі.
- Жылдам мұздату функциясы белгілі бір мерзім өткен соң автоматты түрде тоқтайды.

Экологиялық зиянсыз функциясын орнату

- Бұл функция тоңазытқыш-мұздатқышты қуат үнемдеу режимінде жұмыс істетеді және қуат тұтынылуын азайтқандықтан демалысқа кеткенде пайдалы болып табылады.
- **Eco Friendly** түймесі басылғанда, жұмыс қосұлы шаммен басталады, ал қайта басқанда, жұмыс тоқтатылады.
- Eco Friendly режимі қосұлы болғанда, басқа түймелер қызмет етпейді. Eco Friendly режимін пайдаланып болғанда, басқа түймелер жұмыс істемей, тоңазытқыш өзінің алдыңғы температура параметріне оралатындай етіп режимді өшіріңіз.

Толық жабылмаған есік туралы ескерту сигналы (барлық үлгіде болмайды)

- Егер тоңазытқыштың есігі біршама уақыт (~ 1 мин) ашық тұрса, 30 секунд сайын қайталатын дыбыстық белгі іске қосылады.
- Толық жабылмаған есік туралы дыбыстық сигналды DOOR ALARM түймесін қысқа уақытқа басу арқылы қосып, өшіруге болады. (барлық модельдерде емес)

ЕСКЕРТПЕ

- Есік толық жабылғаннан кейін де ескерту сигналы шығып тұратын болса, қызмет көрсету орталығына хабарласыңыз.

Құлыптауды орнату және ысыру

- CHILD LOCK түймесі қосылып тұрғанда басқа түймешіктер істемейді.
- Тоңазытқыштың дисплейін бұғаттау/бұғаттан шығару, CHILD LOCK түймесін басып, 3 секунд ұстап тұрыңыз.

Қосу / Өшіру

(барлық үлгілерде емес)

- Осы түймешіктің көмегімен тоңазытқыш іске қосылады және өшіріледі. ВКЛ/ВЫКЛ түймешігі келесі әрбір басылған сайын тоңазытқыш іске қосылады және өшіріледі. Тоңазытқышты өшіру үшін ВКЛ/ВЫКЛ түймешігін басыңыз да, 7 секунд бойы ұстап тұрыңыз. Тоңазытқышты іске қосу үшін осы түймешікті қысқа ғана басыңыз.

Мұзға арналған контейнерді пайдалану

Мұз түйірлерін жасау үшін мұз науасын су деңгейіне дейін толтырып, оны мұздатқышқа салыңыз.

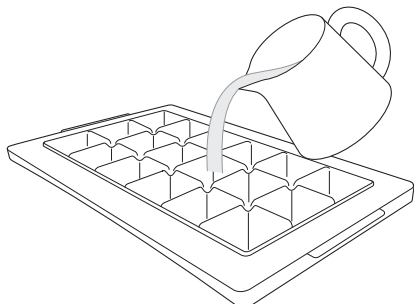

- Ішетін сумен ғана толтырыңыз.
- Мұзды жасау құралы шамадан тыс толып кеткен болса, мұз текшелерін бір-біріне жабысып қалуы мүмкін және оларды алу қиындық туғызуы мүмкін.
- Мұз кесектерін тез дайындау қажет болса, жылдам мұздату функциясын іске қосыңыз.
- Мұз жасағышқа су құю немесе оны суға батыру немесе алдымен науаны айналдырып алу арқылы мұзды оңай алуға болады.



⚠ ЕСКЕРТУ

- Сынып кетуі мүмкін болғандықтан мұз жасағышты күшпен тартпаңыз.

Жиналмалы әйнек сөре (барлық үлгіде болмайды)

Тоңазытқышқа бетелке сияқты ұзын заттарды қою үшін:

- Сөренің алдыңғы бөлігін көтеріп, артқы бөлігінің астына кіргізу қажет.

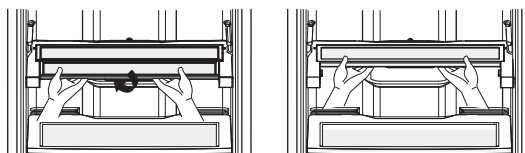

- Бұндай жағдайда сөренің екі бөлігін де жоғары көтеруге болады, осылайша бос кеңістік арта түседі.

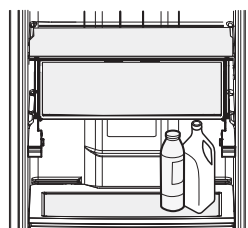

- Сөрені бастыпқы қалпына келтіру үшін екі жарты бөлікті төмен түсіру қажет, содан соң төменгі жартысын өзіңізге қарай тартыңыз.

ИНТЕЛЕКТУАЛДЫ ФУНКЦИЯЛАР

LG ThinQ қолданбасы

Бұл мүмкіндік тек  немесе  логотипі бар үлгілерде қолжетімді.

LG ThinQ құрылғысы смартфон арқылы құрылғымен байланысуға мүмкіндік береді.

LG ThinQ қолданбасының функциялары

Ыңғайлы смарт функцияларды пайдаланып, смартфонның арқылы құрылғыңызды басқарыңыз.

Smart Diagnosis

- Құрылғыны пайдалану кезінде мәселе болса, бұл Smart Diagnosis мүмкіндігі сізге мәселені диагностикалауға көмектеседі.

ЕСКЕРТПЕ

- Құрылғыны жетілдіру мақсатында қолданба пайдаланушыларға ескертілместен өзгертілуі мүмкін.
- Ерекшеліктері үлгісіне қарай әр түрлі болуы мүмкін.

LG ThinQ қолданбасын орнату

Google Play & Apple App дүкенінен немесе смартфоннан **LG ThinQ** қолданбасын іздеңіз.

- Жүктеу үшін нұсқауларды орындап, қолданбаны орнатыңыз.
- Құралды тіркеу үшін, **LG ThinQ** бағдарламасын іске қосып, ішіндегі нұсқауларды орындаңыз.

Smart Diagnosis

Бұл мүмкіндік тек  немесе  логотипі бар үлгілерде қолжетімді.

Бұл мүмкіндікті құрылғыдағы мәселелерді диагностикалау және шешуде көмектесуі үшін пайдаланыңыз.

ЕСКЕРТПЕ

- LGE салақтығына жатпайтын себептер үшін қызмет келесідей сыртқы факторларға (бірақ олармен шектелмейді) байланысты жұмыс істемеуі мүмкін: Wi-Fi қолжетімсіздігі, Wi-Fi желісінен ажыратылу, жергілікті қолданбалар дүкенінің саясаты немесе қолданбаның қолжетімсіздігі.
- Бұл мүмкіндік алдын ала ескертусіз өзгертілуі мүмкін және қайда орналасқаныңызға байланысты басқа түрде болуы мүмкін.

Мәселелерді диагностикалау үшін естілетін диагностикалауды пайдалану

Дыбыстық диагностикалау әдісін пайдалану үшін төмендегі нұсқауларды орындаңыз.

- **LG ThinQ** қолданбасын іске қосып, мәзірде Smart Diagnosis мүмкіндігін таңдаңыз. **LG ThinQ** қолданбасында қамтамасыз етілетін естілетін диагностика үшін нұсқауларды орындаңыз.

Дисплей тақтасы тоңазытқыш есігінің ішінде

- 1 Есікті ашыңыз.
- 2 Содан кейін «Мұздатқыш бөліміндегі температураны реттеу» түймешігін 3 секунд басып, ұстап тұрыңыз.

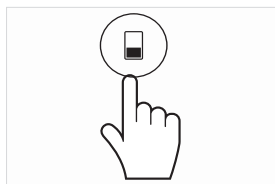

- 3 Телефонды жоғарғы динамикке жақын ұстаңыз.

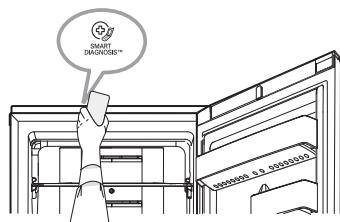

- 4 Деректерді тасымалдау аяқталғаннан кейін диагноз қолданбада көрсетіледі.

Дисплей панелі тоңазытқыш есігінде.

- 1 Есікті жабыңыз, **Door Alarm/Child Lock** түймешігін басыңыз да, бұғаттама іске қосылғанша 3 секунд ұстап тұрыңыз.

* Дисплей 5 минуттан ұзақ құлыптаулы тұрса, құлыпты алдымен өшіріп, содан кейін қайта белсендіруіңіз қажет.

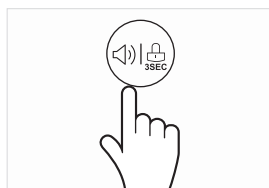

- 2 Содан кейін «Мұздатқыш бөліміндегі температураны реттеу» түймешігін 3 секунд басып, ұстап тұрыңыз, есікті ашыңыз.

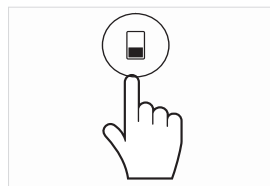

- 3 Есікті ашыңыз.

ЕСКЕРТПЕ

- Ең жақсы нәтижелер алу үшін үндер тасымалданып жатқанда телефонды жылжытпаңыз.

КҮТІП ҰСТАУ ЖӘНЕ ТЕХНИКАЛЫҚ ҚЫЗМЕТ КӨРСЕТУ

Тазалау бойынша ескертпелер

- Құрылғының ішінен сөрелі немесе тартпаны алған кезде, жарақаттанудың немесе құрылғыны зақымдаудың алдын алу үшін, сөреден немесе тартпадан барлық сақталған тағамдарды алыңыз.
- Сөрелері мен тартпаларын шығарып алып, оларды сумен тазалаңыз да, қайта салмас бұрын мұқият кептіріңіз алыңыз.
- Есік тығыздауыштарын жиі ылғал жұмсақ сүлгімен сүртіп тұрыңыз.
- Сөрелерді немесе контейнерлерді ешқашан ыдыс жуғыш машинада жумаңыз.
 - Қызып кетуге байланысты бөліктерінің пішімі бүлінуі мүмкін.
- Құрылғының сыртқы жағын сүртіп алу үшін жұмсақ ылғал сүлгіні қолданыңыз. Бейтарап тазарту құралын қолдансаңыз, оның қалып қалмағанын тексеру үшін таза сүлгімен сүртіп алыңыз.
- Құрылғы LED шамымен жабдықталған болса, шам қақпағын жылжытпаңыз және LED шамын кез келген жағдайда жөндеуге немесе оны тексеруге әрекет жасамаңыз. LG Electronics тұтынушыларды қолдау орталығымен байланысыңыз.
- Тазалап болған соң, қуат сымы зақымдалмағанын, қызып кетпегенін немесе дұрыс жалғанғанын тексеріңіз.

⚠ САҚ БОЛЫҢЫЗ!

- Құрылғының ішінен және сыртынан тазалаған кезде:
 - сымды, ыстық суды немесе тіс пастасын тазалауға қолданбаңыз;
 - тұтанатын заттар жуғышын: спирт (этанол, метанол, изопропил спирті, изобутил алкоголь, және т.б.), еріткіш, бензин, бензол, т.б. пайдаланбаңыз;
 - абразивті немесе ағартатын затпен қамтитын жуғыш заттарды қолданбаңыз.
- Бұл ішкі корпус пен сыртқы жабынудың зақымдануына алып келуі мүмкін (жарылулар, қабыршықтанулар, түсін жоғалту).

Есік себеттерін алып тастау

Жәшіктің екі ұшын бірге ұстап тұрып, оны жоғары қарай тартуарқылы шығарып алыңыз.

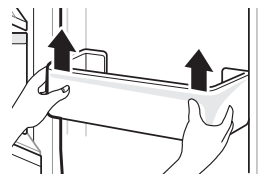

Есік себетін орнату

- 1 Себеттің шетінен екі қолыңызбен мықтап ұстаңыз, бір шетін есіктегі бағыттағышқа сұғыңыз, сосын осылайша екінші жағын орнатыңыз.

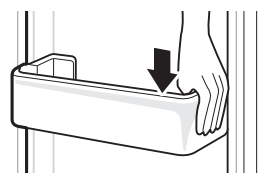

- 2 Орнатқаннан кейін көлденең бағытта бекіп тұруы үшін ақырындап себетті басыңыз.

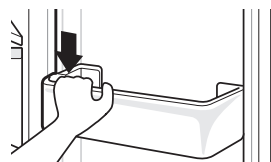

Алынбалы әйнек сөрелі шығару және орнату

- 1 Сөреге қарама-қарсы орналасқан есік себетін шешіп алыңыз

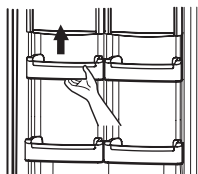

- 2 Сөрелі сәл жоғары көтеріп өзіңізге қарай тартыңыз.

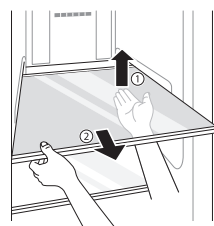

Сөрелі орнату үшін кері тәртіппен осыған ұқсас амалдарды жасаңыз.

Жиналмалы шыны сөрөні алып шығу және орнату

- 1 Сөрөнің алдыңғы бөлігін көтеріп, артқы бөлігінің астына кіргізу қажет.
- 2 Жақтаудан екі бөлігін де көтеріп, шығару
- 3 Сөрөнің жақтауын көтеріп, өзіңізге қарай тарту.

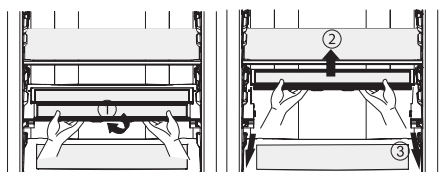

Сөрелерді тоңазытқышқа қайта орнату үшін сол әрекеттерді кері ретпен орындаңыз.

Көкөніс салатын тартпалы жәшік алып шығу және орнату

- 1 Астыңғы есік себетін сәл жоғары көтеріп шешіп алыңыз.
- 2 Жәшікті барынша өзіңізге қарай тартыңыз.

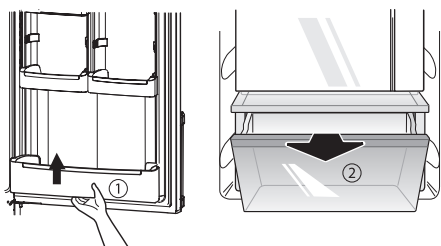

- 3 жәшіктің қақпағының алдыңғы жағын сәл көтеріп, өзіңізге тартыңыз да, алып шығыңыз.

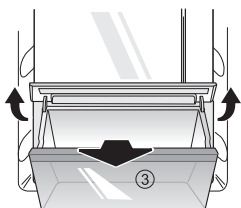

Жәшікті тоңазытқышқа орнату үшін кері тәртіппен осыған ұқсас амалдарды жасаңыз.

Мұздату бөлімінің жылжымалы жәшіктері алып шығу және орнату

- 1 Жәшікті барынша өзіңізге қарай тартыңыз.

- 2 Оның алдыңғы жағын сәл көтеріп, өзіңізге тартыңыз да, алып шығыңыз.

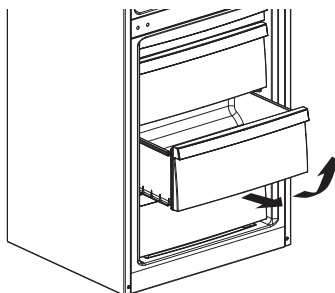

Жәшіктерді тоңазытқыш бөліміне қайта орнату үшін, сол әрекеттерді кері ретпен орындау қажет:

- 1 Жәшікті бағыттауыштарға 45° еңістеп қойыңыз.
- 2 Жәшіктің алдыңғы бөлігін бағыттауыштарға қатарлас түсіріңіз.
- 3 Жәшікті ішке қарай түбіне дейін итеріңіз.

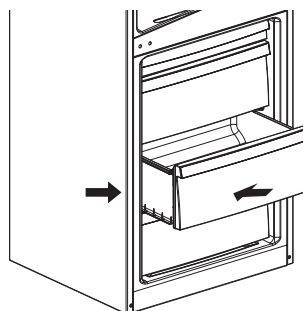

ЕСКЕРТПЕ

- Жәшіктер мен сөрелерді шығарған кезде артық күш салмау - бұл тоңазытқыштың бұзылуына себеп болуы мүмкін. Дұрыс алып шықпаған немесе орнатпаған жағдайда тоңазытқыштың ішкі бөліктері бүлінуі мүмкін.
- Кепілдік механикалы зақым келулерге таралмайды (жарылулар, сколдар, майысқан жерлер, ашу іздері және т.б.), сақтау, тасу, қанау және мұздатқыш қызмет етуінің ережелерінің бұзылған жағдайда, артық физикалық күш қолданған жағдайда таралмайды.
- Бұйымда ауа айналымы дұрыс болғанын қамтамасыз ету үшін мұздатқыш бөлімінің тартпалары дайым енгізілуі тұруы қажет.

АҚАУЛЫҚТАРДЫ ІЗДЕУ ЖӘНЕ ЖОЮ



Белгілер	Себебі және шешімі
<p>Тоңазыту немесе мұздату әрекеті орындалмауда.</p>	<p>Тоқ өшіп қалды ма?</p> <ul style="list-style-type: none"> • Басқа құрылғылардың қуатын тексеріңіз.
	<p>Қуат ашасы розеткадан ажыратылған ба?</p> <ul style="list-style-type: none"> • Қуат ашасын розеткаға дұрыс тығыңыз.
	<p>Үйіңздегі сақтандырғыш күйіп кеткен немесе автоматты ажыратқыш іске қосылған болуы мүмкін. Немесе құрылғы GFCI (жерге қысқа тұйықталу ажыратқышы, Ground Fault Circuit Interrupter) розеткасына қосылып, розетканың автоматты ажыратқышы іске қосылған.</p> <ul style="list-style-type: none"> • Негізгі электрқалқанды тексеріңіз және сақтандырғышты ауыстырыңыз немесе автоматты ажыратқышты бастапқы күйіне қайтарыңыз. Сақтандырғыш қуатын арттырмаңыз. Ақаулық тізбектегі артық жүктемеде болса, оны білікті электршіге жөндетіңіз. • GFCI құрылғысындағы автоматты ажыратқышты бастапқы күйіне қайтарыңыз. Ақаулық түзетілмесе, электршіге хабарласыңыз.
<p>Тоңазыту немесе мұздату әрекеті нашар.</p>	<p>Тоңазытқыш немесе мұздатқыш температурасы ең жылы деңгейге орнатылған ба?</p> <ul style="list-style-type: none"> • Тоңазытқыш немесе мұздатқыш температурасын орташа деңгейге орнатыңыз.
	<p>Құрылғы пісіретін пеш немесе жылытқыш сияқты жылу шығаратын заттың жанында немесе тікелей күн көзінде тұр ма?</p> <ul style="list-style-type: none"> • Орнату аймағын тексеріңіз және оны жылу бөлетін заттардан әрі қойыңыз.
	<p>Оны алдымен салқындатып алмай, ыстық тағамды салдыңыз ба?</p> <ul style="list-style-type: none"> • Тоңазытқышқа немесе мұздатқышқа салмас бұрын, алдымен ыстық тағамды салқындатып алыңыз.
	<p>Тым көп тағам салдыңыз ба?</p> <ul style="list-style-type: none"> • Тағам арасында сәйкес бос орынды қалдырыңыз.
	<p>Құрылғының есіктері толығымен жабылған ба?</p> <ul style="list-style-type: none"> • Есігін мықтап жауып, сақталған тағамның есікке кедергі келтіріп тұрмағанын тексеріңіз.
	<p>Құрылғының айналасындағы бос орын жеткілікті ме?</p> <ul style="list-style-type: none"> • Құрылғының айналасында жеткілікті орын қалдыру үшін орнату қалпын реттеңіз.
<p>Құрылғы жағымсыз иіс шығарады.</p>	<p>Тоңазытқыш немесе мұздатқыш температурасы «жылы» деңгейіне орнатылған ба?</p> <ul style="list-style-type: none"> • Тоңазытқыш немесе мұздатқыш температурасын «Орташа» деңгейге орнатыңыз.
	<p>Иісі қатты шығатын тағамды салдыңыз ба?</p> <ul style="list-style-type: none"> • Қатты иіс шығаратын тағамдарды жабық контейнерлерде сақтаңыз.
	<p>Тартпадағы көкөністер немесе жеміс бүлінген бе?</p> <ul style="list-style-type: none"> • Ескіріп кеткен көкөністерді тастап, көкөністер тартпасын тазалап қойыңыз. Көкөністер тартпасында көкөністерді ұзақ уақыт бойы сақтамаңыз.

Белгілер	Себебі және шешімі
Құрылғының ішіндегі шам қосылмайды.	<p>Құрылғының ішіндегі шам өшірілген бе?</p> <ul style="list-style-type: none"> • Оларды жөндеу мүмкін болмағандықтан, құрылғының ішіндегі шамды ауыстыру тұтынушыларға қиындық туғызады. Ішкі шам жанбайтын болса, LG Electronics тұтынушыларды қолдау орталығымен байланысыңыз.
Құрылғының есігі тығыз жабылмаған.	<p>Құрылғы алға еңкейіп тұр ма?</p> <ul style="list-style-type: none"> • Алдыңғы жағын аздап көтеру үшін алдыңғы аяғын реттеңіз.
	<p>Сөрелер дұрыс қойылған ба?</p> <ul style="list-style-type: none"> • Қажет болса, сөрелерін қайта салыңыз.
	<p>Есікті қатты күшпен жаптыңыз ба?</p> <ul style="list-style-type: none"> • Есікті жапқан кезде тым көп күш немесе жылдамдық қолданатын болсаңыз, жаппас бұрын ол аз уақытқа ашық қалуы мүмкін. Жабылған есікті тарсылдатпаңыз. Күш қолданбай жабыңыз.
Құрылғы есігін ашу қиын.	<p>Оны жапқан бойда қайтадан есікті аштыңыз ба?</p> <ul style="list-style-type: none"> • Оны жапқан бойда 1 минут ішінде құрылғы есігін ашуға әрекет жасасаңыз, құрылғының ішкі жағындағы қысымға байланысты қиындықтар туындауы мүмкін. Құрылғы есігін ішкі қысым тұрақтандырылған соң, бірнеше минуттан кейін ашып көріңіз.
Құрылғының ішінде немесе көкөністер тарпасы қақпағының төменгі жағында конденсация бар.	<p>Оны алдымен салқындатып алмай, ыстық тағамды салдыңыз ба?</p> <ul style="list-style-type: none"> • Тоңазытқышқа немесе мұздатқышқа салмас бұрын, алдымен ыстық тағамды салқындатып алыңыз.
	<p>Құрылғы есігін ашық қалдырдыңыз ба?</p> <ul style="list-style-type: none"> • Құрылғы есігі жабылған соң конденсация да жоғалады, оны құрғақ шүберекпен сүртіп алуға болады.
	<p>Құрылғы есігін тым жиі ашып-жабасыз ба?</p> <ul style="list-style-type: none"> • Сырттағы температураның өзгешелігіне байланысты конденсация түзілуі мүмкін. Дымқыл жерді құрғақ шүберекпен сүртіп алыңыз.
	<p>Контейнерге салмай ішіне жылы немесе ылғал тағам салдыңыз ба?</p> <ul style="list-style-type: none"> • Тағамды қапталған немесе тығыздалған контейнерде сақтаңыз.
Мұздатқыш бөлімінің ішінде қыраулар түзіліп қалған.	<p>Есіктерінің дұрыс жабылмаған болуы мүмкін бе?</p> <ul style="list-style-type: none"> • Құрылғының ішкі жағындағы тағамдардың есікке тіреліп тұрмағанын және есіктің мықтап жабылғанын тексеріңіз.
	<p>Оны алдымен салқындатып алмай, ыстық тағамды салдыңыз ба?</p> <ul style="list-style-type: none"> • Тоңазытқышқа немесе мұздатқышқа салмас бұрын, алдымен ыстық тағамды салқындатып алыңыз.

Белгілер	Себебі және шешімі
<p>Мұздатқыш бөлімінің ішінде қыраулар түзіліп қалған.</p>	<p>Мұздатқыштың ауа кірісі немесе шығысы бітелген бе?</p> <ul style="list-style-type: none"> • Ауа ішінде айнала алатындай ауа кіретін немесе шығатын жерлері бітелмегенін тексеріңіз.
	<p>Мұздатқыш шамадан тыс толтырылған ба?</p> <ul style="list-style-type: none"> • Бөліктері арасында сәйкес бос орынды қалдырыңыз.
<p>Қату немесе конденсация құрылғының ішінде немесе сыртында түзіледі.</p>	<p>Құрылғы есігін жиі ашып-жабасыз ба немесе құрылғы есігі дұрыс жабылмаған ба?</p> <ul style="list-style-type: none"> • Сырттағы ауа жабдықтың ішіне кірген жағдайда қырау немесе конденсат түзілуі мүмкін.
	<p>Орнату ортасы ылғал ма?</p> <ul style="list-style-type: none"> • Орнату аймағы тым ылғал болса немесе жаңбырлы күн сияқты ылғал күн туындаса, құрылғының сыртқы жағында конденсация пайда болуы мүмкін. Кез келген ылғалды құрғақ шүберекпен сүртіп алыңыз.
<p>Құрылғы шулы және қалыпты дыбыстарды шығарады.</p>	<p>Құрылғы әлсіз еденге орнатылған ба немесе деңгейі дұрыс реттелмеген бе?</p> <ul style="list-style-type: none"> • Құрылғыны мықты және тегіс еденге орнатыңыз.
	<p>Құрылғының артқы жағы қабырғаға тиіп тұр ма?</p> <ul style="list-style-type: none"> • Құрылғының айналасында жеткілікті бос орынның болуы үшін орнату қалпын реттеңіз.
	<p>Заттар құрылғының артына шашылып қалды ма?</p> <ul style="list-style-type: none"> • Құрылғының артқы жағына шашылып қалған заттарды жинап алыңыз.
	<p>Құрылғының жоғарғы жағына зат қойылған ба?</p> <ul style="list-style-type: none"> • Құрылғының жоғарғы жағындағы затты алыңыз.
<p>Құрылғының бүйірі немесе алдыңғы жағы жылы.</p>	<p>Есік аймағы айналасынан конденсацияның түзілуін азайту үшін құрылғының осы аймақтарында конденсацияға қарсы түтіктер болады.</p> <ul style="list-style-type: none"> • Конденсация түзілуінің алдын алу үшін жылуды шығару түтігі құрылғының алдыңғы жағына және бүйіріне орнатылады. Жаз кезінде немесе құрылғы орнатылған соң оның өте ыстық болып сезілуі мүмкін. Бұл ақаулық еместігіне және қалыпты жұмысы екендігіне сенімді болуыңызға болады.
<p>Құрылғының ішінде немесе сыртында су бар.</p>	<p>Құрылғының айналасына су аққан ба?</p> <ul style="list-style-type: none"> • Судың шұңғылшадан немесе басқа орыннан ағып кеткенін тексеріңіз.
	<p>Құрылғының төменгі жағында су бар ма?</p> <ul style="list-style-type: none"> • Судың қатқан еріген тағамнан немесе сынған не төгілген контейнерден ағатынын тексеріңіз.
<p>Тырс ету шулары</p>	<p>Автоматты мұзын еріту айналымы басталған және аяқталған кезде мұзын ерітуді басқару қосылады. Термо реттегіш (немесе кейбір үлгілердегі құрылғыны реттегіш) те айналым қосылған және өшірілген кезде сырт еткен дыбыс шығарады.</p> <ul style="list-style-type: none"> • Қалыпты жұмысы

Белгілер	Себебі және шешімі
Тырсылдаған шулар	<p>Тырсылдаған дыбыстардың салқындатқыш ағынынан, құрылғының артындағы су жолынан (тек тазартқыш бар үлгілерде) немесе құрылғының айналасында немесе жоғарғы жағына қойылған заттардан туындауы мүмкін.</p> <ul style="list-style-type: none"> • Қалыпты жұмысы
	<p>Құрылғы еденде тегіс тұрған жоқ.</p> <ul style="list-style-type: none"> • Еден әлсіз не тегіс емес немесе теңестіру аяқтарын түзету қажет. "Есікті теңестіру" бөлімін қараңыз.
	<p>Пайдаланған кезде сызықтық компрессор бар құрылғы жылжытылған.</p> <ul style="list-style-type: none"> • Қалыпты жұмысы. Компрессор 3 минуттан кейін тырсылдағанын тоқтатпайтын болса, құрылғыны токтан ажыратып, қайта қосыңыз.
Гүілдеген шулар	<p>Мотордың булағыш желдеткіші тоңазытқыш пен мұздатқыш бөліктері бойымен ауаны айналдырады.</p> <ul style="list-style-type: none"> • Қалыпты жұмысы
	<p>Конденсатор желдеткіші арқылы конденсатор үстінде ауа басып тұр.</p> <ul style="list-style-type: none"> • Қалыпты жұмысы
Сылдырлаған дыбыстар	<p>Салқындату жүйесінен ағатын салқындатқыш</p> <ul style="list-style-type: none"> • Қалыпты жұмысы
Тарсылдаған шулар	<p>Температурадағы өзгерістерге байланысты ішкі қабырғаларында нығыздалу және кеңейту орын алуы мүмкін.</p> <ul style="list-style-type: none"> • Қалыпты жұмысы
Дірілдеу	<p>Құрылғының бүйірі немесе артқы жағы шкафқа немесе қабырғаға тиіп тұрса, қалыпты дірілдеулердің кейбірі естілетін дыбыс шығаруы мүмкін.</p> <ul style="list-style-type: none"> • Шуды азайту үшін бүйірлері мен артқы жағын қабырғаға немесе шкафқа тигізіп қоймаңыз.
Тұрмыстық жабдығыңыз бен смартфонның Wi-Fi желісіне қосылмаған.	<p>Wi-Fi желісіне қосылу үшін пайдаланып жатқан құпиясөзіңіз дұрыс емес.</p> <ul style="list-style-type: none"> • Смартфоныңызға қосылған Wi-Fi желісін тауып, жойыңыз да, жабдығыңызды LG SmartThinQ қолданбасына қайта тіркеңіз.
	<p>Смартфоныңыздың мобильді деректері қосұлы.</p> <ul style="list-style-type: none"> • Смартфонның Мобильді деректер функциясын өшіріңіз де, жабдықты Wi-Fi желісі арқылы қайта тіркеңіз.
	<p>Сымсыз желі атауы (SSID) қате орнатылды.</p> <ul style="list-style-type: none"> • Сымсыз желінің атауы (SSID) ағылшын әріптері мен сандардан тұруы қажет. (Ерекше таңбаларды қолданбаңыз)
	<p>Роутердің жиілігі 2,4 ГГц емес.</p> <ul style="list-style-type: none"> • Жиілігі 2,4 ГГц болатын роутерге ғана қолдау көрсетіледі. Сымсыз роутер жиілігін 2,4 ГГц мәніне орнатып, жабдықты сымсыз роутерге қосыңыз. Роутер жиілігін тексеру үшін, интернет провайдеріне немесе роутер өндірушісіне хабарласыңыз.
<p>Жабдық пен роутердің арасы тым алыс.</p> <ul style="list-style-type: none"> • Жабдық пен роутердің арасы тым алыс болса, сигнал әлсіз болып, байланыс дұрыс конфигурацияланбауы мүмкін. Роутерді жабдыққа жақын орналастырыңыз. 	

ТЕХНИКАЛЫҚ СИПАТТАМАЛАРЫ

КК ҚАЗАҚ		LG Electronics			
A	Өндірушінің атауы немесе сауда белгісі:	LG Electronics			
B	Модель атауы:	GA-*389S**Z	GA-*379S**L	GA-*429S**Z	GA-*419S**L
C	Тұрмыстық тоңазытқыш моделінің санаты:	Бөлек бөлімдер жоқ.			
D	Энергия тиімділік класы:	A++	A+	A++	A+
E	Энергияны тұтыну, кВт*с / жыл, Стандартты 24 сағат сынаудың нәтижесіне негізделген. Нақты тұтынылатын қуаты, тоңазытқыштың қалай қолданылғанына, және қай жерде орнатылғанына байланысты:	207	263	219	277
F	Көлемі пайдалы. Тоңазытқыш бөлімі, [л]	182	182	223	223
G	Көлемі пайдалы. Мұздатқыш бөлімі, [л]		70		
			9		
H	Есептік температура «бөлек бөлімдерде», (>14 °C)	-			
I	«Инеетүзілусіз» бөлімдер тізімі:	мұздатқыш бөлімі, тоңазытқыш бөлімі			
J	Температураның көтерілу уақыты, [ч]	16			
K	Мұздату қабілеті, [кг/24ч]	9,3			
L	Климаттық класы:	SN-ST			
		Бұл құрылғы қолдануға арналған қоршаған орта температурасы 10°C дейін 38°C аралығында			
M	Түзетілген дыбыс деңгейі, дБА	39			
N	Бөлек / лірістірілген:	Бөлек			

Тауардың шығарылған айы мен жылы тоңазытқыштың ішіндегі жапсырмада көрсетілген.

ЕСКЕРТУ

Өндіруші белгілі бір техникалық сипаттамаларды алдын ала ескертусіз өзгертуге құқылы.

СТАНДАРТТЫ КЕПІЛДІКТЕН ЕРЕКШЕ ЖАҒДАЙЛАР ТІЗІМІ.

1. Өнімді жеткізу, түсіру, орнату және қосуға шығу; Электрсымдарды модификациялау немесе рұқсатсыз жөндеуді/ орнатуды түзету.
2. Өнімнің істен шығу немесе электр қуатының ақаулығына байланысты балқыма сақтандырғыштарды ауыстыру, үлкен қуатты кернеуіне немесе желінің қате электрлік сипаттамаларына байланысты ауыстыру.
3. Құрылғыны дұрыс орнатпау немесе қосылу себебінен құралдың істемеуі немесе шектеулі жұмыс атқаруы (мысалы, желдетуге кедергі жасайтын қуыстар).
4. Құрылғыны агрессивті ортада немесе пайдаланушы шарттарында айтылған нұсқауларды бұзу нәтижесінде пайда болған залал.
5. Өнімнің жазатайым оқиғалардан, жәндіктер немесе зиянкестер, найзағай, дауыл, өрт, су тасқыны немесе табиғи апаттар саласынан бүлінуі.
6. Конструкцияның немесе электр схеманың дербес өзгертуімен байланысты өнімнің зақымдануы немесе істен шығуы.
7. Өнімнің коммерциялық немесе өнеркәсіптік пайдалануымен байланысты зақымдалуы немесе істен шығуы, сондай-ақ өндіруші ұсынбаған аксессуарлар, құрастыру немесе тазалау құралдарын пайдалану.
8. Тасымалдау және орнын ауыстыру кезінде пайда болған зақымдар, және де өнімнің сырылған немесе майысқан жағдайдайында, және де өнімнің декоративті бөлшектерінің зақымдары кезінде. Егер олар материалдың және өндірудің дефектілеріне байланысты болмаса.
9. Зақымдалған немесе бөлшектердің жетіспеушілігі, кез келген көрмедегі, қапталмаған, жеңілдікпен сатылған немесе қалпына келтірілген өнімдерде.
10. Бірегей сериялық нөмірлері шешіп алынған, өзгертілген немесе оқылмайтын өнімдер. Кепілдікті тесеру үшін өнім моделі және сериялық нөмірі, және де чектің түпнұсқасы керек.
11. Коммуналдық және қосымша коммуналдық қызметтерге жұмсалатын шығындардың артуы.
12. Шам, сүзгі немесе кез келген шығын материалдарды ауыстыру.
13. Есіктерді басқа жағына қайта бағыттау бойынша қызмет көрсету. Сондай-ақ, есіктің бағытын біліксіз дербес өзгерту кезінде туындаған кемшіліктер (LG электроникс қызмет орталығының қызметкерінен бөлек).
14. Бұл модель жинағына бастапқыда қосылмаған қосымша аксессуарлар (серелер, есіктер, жәшіктер, тұтқалар және т.б.).
15. Сервистік инженердің тұтынушының өнімді пайдалануға уйрету мақсатында шығуы.
16. Дұрыс пайдаланбау, өрескел қолдану, қате орнату, тиісінше жөндемеу немесе қызмет көрсету. Дұрыс емес жөндеу санатына өндіруші ұсынбаған бөлшектерді пайдалану жатады.
17. Құрылғының ішін немесе сыртын тазалау үшін, тез тұтанғыш және абразивті заттарды (тіс пастасы, спирт, сұйылтқыш, бензол, жанғыш сұйықтықтарды, абразивтер және т.б.) қолданғаннан пайда болған зақымдану (пластиктің жарылуы, жабынудың қабыршықтануы, түсін жоғалтуы).



EAC

LG өнімі сертификатталған. Біздің құралдардың сертификатталуы, сертификат нөмірі және қолдану мерзімі жайлы ақпаратты клиентке қолдау көрсету қызметінен алуыңызға болады.

Модель атауы	GA-*3*9S*** / GA-*4*9S***
Өндіруші	«ЛГ Электроникс РУС» Мекенжай: Ресей, 143160, Мәскеу облысы, Рузский ауданы, Дороховское кенті Минск тасжолы, 86 км., 9-уй.