



KK	Кептіргіш барабан	Қолдану туралы нұсқаулары	2
RU	Сушильный барабан	Инструкция по эксплуатации	26
UK	Сушильний барабан	Інструкція	51



СОДЕРЖАНИЕ

1. СВЕДЕНИЯ ПО ТЕХНИКЕ БЕЗОПАСНОСТИ.....	27
2. УКАЗАНИЯ ПО БЕЗОПАСНОСТИ.....	30
3. ОПИСАНИЕ ИЗДЕЛИЯ.....	32
4. ПАНЕЛЬ УПРАВЛЕНИЯ.....	33
5. ТАБЛИЦА ПРОГРАММ.....	34
6. РЕЖИМЫ.....	36
7. ПАРАМЕТРЫ.....	37
8. ПЕРЕД ПЕРВЫМ ИСПОЛЬЗОВАНИЕМ.....	39
9. ЕЖЕДНЕВНОЕ ИСПОЛЬЗОВАНИЕ.....	39
10. ПОЛЕЗНЫЕ СОВЕТЫ.....	40
11. УХОД И ОЧИСТКА.....	41
12. ПОИСК И УСТРАНЕНИЕ НЕИСПРАВНОСТЕЙ.....	44
13. ТЕХНИЧЕСКИЕ ДАННЫЕ.....	45
14. КРАТКОЕ РУКОВОДСТВО.....	47

МЫ ДУМАЕМ О ВАС

Благодарим вас за приобретение прибора Electrolux. Вы выбрали изделие, за которым стоят десятилетия профессионального опыта и инноваций. Уникальное и стильное, оно создавалось с заботой о вас. Поэтому когда бы вы ни воспользовались им, вы можете быть уверены: результаты всегда будут превосходными.

Добро пожаловать в Electrolux!

На нашем веб-сайте вы сможете:



Найти рекомендации по использованию изделий, руководства по эксплуатации, мастер устранения неисправностей, информацию о техническом обслуживании:

www.electrolux.com/webselfservice



Зарегистрировать свое изделие для улучшения обслуживания:

www.registerelectrolux.com



Приобрести дополнительные принадлежности, расходные материалы и фирменные запасные части для своего прибора:

www.electrolux.com/shop

ПОДДЕРЖКА ПОТРЕБИТЕЛЕЙ И СЕРВИСНОЕ ОБСЛУЖИВАНИЕ

Мы рекомендуем использовать оригинальные запчасти.

При обращении в сервис-центр следует иметь под рукой следующую информацию: модель, код изделия (PNC), серийный номер.

Данная информация находится на табличке с техническими данными.

 **Внимание / Важные сведения по технике безопасности.**

 **Общая информация и рекомендации**

 **Информация по охране окружающей среды**

Право на изменения сохраняется.

1. ⚠ СВЕДЕНИЯ ПО ТЕХНИКЕ БЕЗОПАСНОСТИ

Прежде чем приступить к установке и эксплуатации прибора внимательно ознакомьтесь с приложенным руководством. Производитель не несет ответственности за какие-либо травмы или ущерб, возникший вследствие неправильной установки или эксплуатации. Всегда храните данное руководство под рукой в надежном месте для последующего использования.



Ознакомьтесь с приложенными инструкциями.

1.1 Безопасность детей и лиц с ограниченными возможностями



ВНИМАНИЕ!

Существует риск удушья, получения травм или стойких нарушений трудоспособности.

- Данный прибор может эксплуатироваться детьми, если их возраст превышает 8 лет, и лицами с ограниченными физическими, сенсорными или умственными способностями и с недостаточным опытом или знаниями только при условии нахождения под присмотром лица, отвечающего за их безопасность, или после получения соответствующих инструкций, позволяющих им безопасно эксплуатировать электроприбор и дающих им представление об опасности, сопряженной с его эксплуатацией.
- Не позволяйте детям играть с прибором.
- Детям младше 3 лет запрещается находиться рядом с прибором, если взрослые не обеспечивают за ними постоянный надзор.
- Храните все упаковочные материалы вне досягаемости детей и утилизируйте материалы надлежащим образом.
- Храните моющие средства вне досягаемости детей.

- Не подпускайте детей и домашних животных к прибору, когда его дверца открыта.
- Если прибор оснащен устройством защиты детей, его следует включить.
- Очистка и доступное пользователю техническое обслуживание прибора не должно производиться детьми без присмотра.

1.2 Общие правила техники безопасности

- Не вносите изменения в параметры данного прибора.
- Если сушильный барабан устанавливается поверх стиральной машины, используйте монтажный комплект Комплект для вертикальной сборки, который можно приобрести в авторизованных магазинах, может использоваться только с приборами, которые перечислены в поставляемых вместе с принадлежностью инструкциях. Внимательно изучите их перед установкой (см. Вкладыш с инструкцией по установке).
- Прибор может быть установлен как отдельно, так и под столешницу, если под ней достаточно места (см. вкладыш с инструкцией по установке).
- Не устанавливайте прибор за дверь, запираемой на замок, за раздвижной дверью или за дверью с петлями, расположенными на противоположной стороне по отношению к петлям на дверце прибора, что могло бы помешать полному открыванию дверцы прибора.
- Вентиляционное отверстие в днище не должно перекрываться ковровым покрытием, ковриком, подставкой или любым иным напольным покрытием.
- **ВНИМАНИЕ:** Подключение прибора к электросети не должно выполняться через внешние коммутирующие устройства, например, таймеры, а также через цепи, которые регулярно

подключаются и отключаются поставщиком электроэнергии.

- Вставляйте вилку сетевого кабеля в розетку только по окончании процесса установки прибора. Проверьте, чтобы после установки был обеспечен доступ к вилке сетевого шнура.
- Обеспечьте хорошую вентиляцию в помещении, где установлен прибор, чтобы избежать обратного притока нежелательных газов в помещение, создаваемого устройствами, в которых происходит сгорание газа или других видов топлива (включая камины).
- В случае повреждения кабеля электропитания во избежание поражения электрическим током он должен быть заменен изготовителем, авторизованным сервисным центром или специалистом с аналогичной квалификацией.
- Не превышайте максимально допустимую загрузку в 8 кг (см. Главу «Таблица программ»).
- Не используйте прибор для вещей, подвергшиеся чистке с помощью промышленных химикатов.
- Убирайте ворс, скопившийся вокруг прибора, а также элементы упаковки.
- Не используйте прибор без фильтра. После каждым использованием или перед ним очищайте фильтр для ворса.
- Не сушите в сушильном барабане нестиранные вещи.
- Перед тем, как сушить в сушильном барабане вещи, загрязненные такими веществами, как кулинарный жир, ацетон, спирт, бензин, керосин, пятновыводители, скипидар, воск и средства для удаления воска, их следует выстирать в горячей воде с увеличенным количеством стирального порошка.
- Нельзя сушить в сушильном барабане изделия из вспененной резины (латексная губка), шапочки для

- душа, водостойкие текстильные изделия, изделия на резиновой основе, а также одежду и подушки со вставками из вспененной резины.
- Смягчители для ткани и другие подобные средства следует использовать в соответствии с указаниями их изготовителей.
 - Извлекайте из вещей все предметы, которые могли бы стать причиной возгорания, например, зажигалки или спички.
 - **ВНИМАНИЕ:** Никогда не останавливайте сушильные барабан до завершения цикла сушки за исключением случая, когда белье быстро вынимается и расстилается для обеспечения рассеивания тепла.
 - Перед выполнением любых операций по чистке и уходу выключите прибор и извлеките вилку сетевого шнура из розетки.

2. УКАЗАНИЯ ПО БЕЗОПАСНОСТИ

2.1 Установка

- Удалите всю упаковку.
- Не устанавливайте и не подключайте прибор, имеющий повреждения.
- Следуйте приложенным к прибору инструкциям по его установке.
- Никогда не забывайте о мерах предосторожности при его перемещении: прибор имеет большой вес. Всегда используйте защитные перчатки и закрытую обувь.
- Не устанавливайте и не эксплуатируйте прибор в помещениях с температурой ниже 5°C или выше 35°C.
- Пол на месте установки прибора должен быть ровным, прочным, чистым и не бояться нагрева.
- Убедитесь, что между дном прибора и полом имеется достаточная вентиляция.
- Во время перемещения прибор должен всегда находиться в вертикальном положении.

- Задняя сторона прибора должна располагаться у стены.
- После установки прибора в рабочее положение при помощи спиртового уровня убедитесь в том, что прибор стоит абсолютно ровно. В противном случае отрегулируйте соответствующим образом высоту ножек.

2.2 Подключение к электросети



ВНИМАНИЕ!

Существует риск пожара и поражения электрическим током.

- Вставляйте вилку сетевого кабеля в розетку только по окончании установки прибора. Убедитесь, что после установки прибора к вилке электропитания имеется свободный доступ.
- Прибор должен быть заземлен.
- Убедитесь, что параметры, указанные на табличке с

техническими данными, соответствуют характеристикам электросети.

- Включайте прибор только в установленную надлежащим образом электророзетку с защитным контактом.
- Не используйте тройники и удлинители.
- Для отключения прибора от электросети не тяните за кабель электропитания. Всегда беритесь за саму вилку.
- Не беритесь за кабель электропитания или за его вилку мокрыми руками.
- Данный прибор соответствует директивам Е.Е.С.

2.3 Эксплуатация



ВНИМАНИЕ!

Существует риск травмы, поражения электрическим током, пожара, получения ожогов или повреждения прибора.

- Данный прибор предназначен только для бытового применения.
- Не сушите поврежденные (порванные, потертые) изделия с набивкой или вставками.
- Сушите только ткани, для которых допускается сушка в сушильном барабане. Следуйте указаниям на ярлыке.
- Если при стирке белья использовался пятновыводитель, то перед тем, как помещать белье в сушильный барабан, следует выполнить дополнительный цикл полоскания.
- Не пейте конденсат/ дистиллированную воду и не готовьте на них пищу. Это может причинить вред здоровью людей и домашних животных.
- Не садитесь и не вставляйте на открытую дверцу.
- Не сушите в сушильном барабане неотжатые вещи.

2.4 Внутреннее освещение



ВНИМАНИЕ!

Существует опасность травмы.

- Светодиодное свечение в видимой части спектра: не допускайте попадания светового луча непосредственно в глаза.
- Светодиодная лампа предназначена для освещения барабана. Лампу нельзя использовать для других видов подсветки.
- Для замены лампы внутреннего освещения обращайтесь в авторизованный сервисный центр.

2.5 Уход и очистка



ВНИМАНИЕ!

Это может привести к повреждению прибора или травмам.

- Не используйте для очистки прибора подаваемую под давлением воду или пар.
- Протирайте прибор мягкой влажной тряпкой. Используйте только нейтральные моющие средства. Не используйте абразивные средства, абразивные губки, растворители или металлические предметы.
- Соблюдайте осторожность при очистке прибора, чтобы не допустить повреждения системы охлаждения.

2.6 Компрессор



ВНИМАНИЕ!

Существует риск повреждения прибора.

- Тепловой насос данного сушильного барабана и его контур заполнены специальным хладагентом, не содержащим фторо- и хлоросодержащие углеводороды. Контур должен быть хорошо закреплен. Повреждение системы может привести к утечке.

2.7 Утилизация



ВНИМАНИЕ!

Существует опасность травмы или удушья.

- Отключите прибор от электросети и водопроводной сети.
- Обрежьте кабель электропитания как можно ближе к прибору и утилизируйте его.

- Удалите защелку дверцы, чтобы дети или домашние животные не оказались заблокированными в барабане.
- Утилизируйте прибор в соответствии с местными требованиями к утилизации отработанного электрического и электронного оборудования (WEEE).

3. ОПИСАНИЕ ИЗДЕЛИЯ

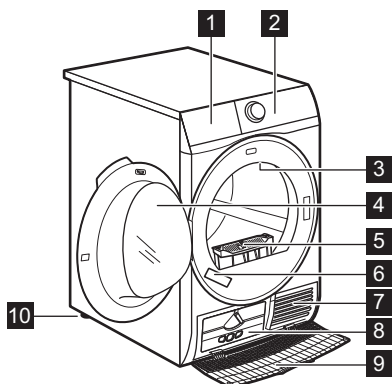

- 1 Контейнер для конденсата
- 2 Панель управления
- 3 Внутреннее освещение
- 4 Дверца прибора
- 5 Фильтр
- 6 Табличка с техническими данными
- 7 Вентиляционные щели
- 8 Крышка теплообменника
- 9 Крышка теплообменника
- 10 Регулируемые ножки



Для облегчения загрузки белья и упрощения установки прибора дверца имеет возможность перевешивания дверцы (см. отдельную брошюру).

4. ПАНЕЛЬ УПРАВЛЕНИЯ

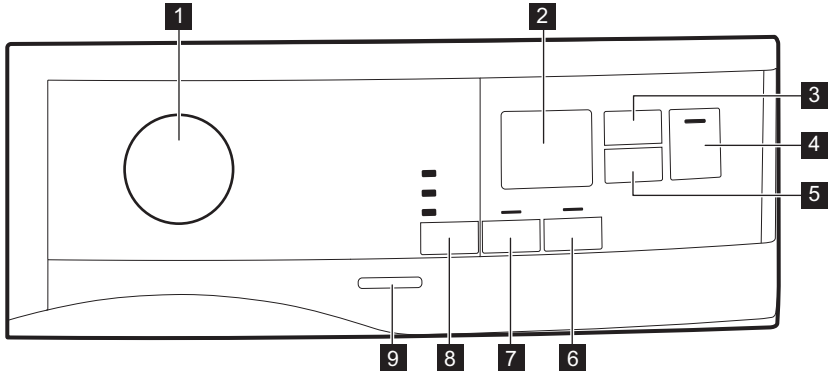

- 1** Селектор программ и ● выключатель «СБРОС»
- 2** Дисплей
- 3** Сенсор Сушка по времени
- 4** Сенсор Старт/Пауза
- 5** Сенсор Отсрочка
- 6** Сенсор Антисминание
- 7** Сенсор Очень тихая
- 8** Сенсор Влажность
- 9** Кнопка «Вкл/Выкл»





Нажимайте на сенсорные поля, касаясь пальцем области, на которой виден символ или название опции. Не пользуйтесь панелью управления в перчатках. Позаботьтесь о том, чтобы панель управления всегда была сухой и чистой.

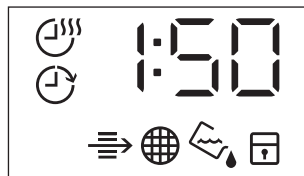







4.1 Дисплей







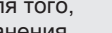



Символ на дисплее	Описание символа
	опция «Время сушки» включена
	включена опция отсрочки пуска
	индикатор: <i>проверьте теплообменник</i>
	индикатор: <i>произведите очистку фильтра</i>

Символ на дисплее	Описание символа
	индикатор: <i>слейте воду из контейнера для сбора конденсата</i>
	«Защита от детей» включена
— — —	сделан неверный выбор или кнопка в положении ● «Сброс»
2 : 0 0	продолжительность программы
: 1 0 - 2 : 0 0	продолжительность времени сушки
1 h - 2 0 h	продолжительность отсрочки пуска

5. ТАБЛИЦА ПРОГРАММ

Программа	Загрузка ¹⁾	Свойства / Символы на ярлыке
 2) Хлопок Eco	8 кг	Хлопок - в шкаф / 
Хлопок	8 кг	Хлопок. Программа для ежедневного использования. / 
Синтетика	3,5 кг	Синтетические или смесовые ткани. / 
Тонкие ткани	4 кг	Деликатные ткани, например, из вискозы, триацетата, акрила и их сочетаний. / 
Одеяла	3 кг	Односпальные или двуспальные одеяла и подушки (с перовым, пуховым или синтетическим наполнением). / 
Освежить	1 кг	Программа, предназначенная для того, чтобы освежить белье после хранения. / 
Шелк 	1 кг	Шелк для ручной стирки бережно. / 

Программа	Загрузка 1)	Свойства / Символы на ярлыке
<p>Шерсть  </p>	<p>1 кг</p>	<p>Шерстяные вещи. Щадящая сушка изделий из шерсти, рассчитанных на ручную стирку. Извлекайте вещи сразу после завершения программы.</p> <div data-bbox="580 319 957 561" style="border: 1px solid black; padding: 5px; text-align: center;">   <p>WOOL HAND WASH SAFE</p> </div> <p>Компанией Вулмарк (Woolmark Company) одобрено применение используемой в данной машине программы сушки шерстяных изделий с этикеткой «ручная стирка» при условии выполнения сушки в соответствии с указаниями производителя данной стиральной машины. Осуществляя другие виды ухода за изделием, руководствуйтесь инструкциями на его этикетке. M1525 Символ Вулмарк (Woolmark) является сертификационным знаком во многих странах.</p>
<p>Верхняя одежда </p>	<p>2 кг</p>	<p>Уличная одежда, технодежда, спортивная одежда, ткани с начесом, водонепроницаемые и дышащие куртки, штормовки со съемным флисовым или внутренним теплоизолирующим слоем. Можно сушить в сушильных барабанах.</p> <p style="text-align: right;">/ </p>
<p>Джинсы</p>	<p>4 кг</p>	<p>Повседневная одежда, например, джинсы, свитера из тканей различной толщины (например, на воротнике, манжетах и швах).</p> <p style="text-align: right;">/ </p>
<p>Постельное белье XL</p>	<p>4,5 кг</p>	<p>До трех комплектов постельного белья, один из которых может быть двуспальным.</p> <p style="text-align: right;">/ </p>

Программа	Загрузка 1)	Свойства / Символы на ярлыке
Быстрая микс XL	6 кг	Сочетание одежды из хлопка, смесовых тканей из хлопка и синтетики, а также одежды из синтетических волокон. / 



1) Максимальный вес приведен для сухих вещей.

2) Программа  Хлопок В шкаф является стандартной программой для хлопка. Она подходит для сушки белья из хлопковой обычной степени влажности и является наиболее энергоэффективной программой для сушки влажного белья из хлопка.

6. РЕЖИМЫ

6.1 Влажность

Данная функция обеспечивает дополнительную сушку белья. Имеется 3 варианта выбора:

-  Очень сухое
-  В шкаф
-  Под утюг

6.2 Очень тихая

Прибор работает с пониженным уровнем шума, что не сказывается на качестве сушки. Прибор работает медленнее, и цикл занимает больше времени.

6.3 Антисминание

Увеличение стандартного времени этапа Антисминание 30' по окончании цикла сушки до 60 минут. Данная функция предотвращает образование складок на ткани. Во время

выполнения этапа «Антисминание» белье можно вынуть из прибора.

6.4 Сушка по времени

Вы можете задать продолжительность работы программы от 10 минут (минимум) до 2 часов (максимум). Выбор времени зависит от количества белья в приборе.



Рекомендуется задавать для небольшого количества белья или при сушке только одной вещи короткое время сушки.

6.5 Сушка по времени в Шерсть программе

Опция применима к программе Шерсть и служит для регулировки (повышения или понижения) заключительного уровня сушки.

6.6 Таблица опций

Программы 1)	Влажность			Очень тихая	Антисминание	Сушка по времени
						
 Хлопок Eco		■			■	
Хлопок	■	■	■	■	■	■
Синтетика	■	■	■	■	■	■

Программы 1)	Влажность	Очень тихая	Антисминание	Сушка по времени
Тонкие ткани	■		■	
Одеяла	■			
Освежить			■	
Шелк 	■		■	
Шерсть  				■ 2)
Верхняя одежда 	■			
Джинсы	■	■		■
Постельное белье XL	■	■	■	
Быстрая микс XL	■	■		■

1) Одновременно с программой можно выбрать 1 или более опций. Для их включения или выключения нажмите на соответствующее сенсорное поле.

2) См. Главу «ОПЦИИ»: Сушка по времени в программе «Шерсть»

7. ПАРАМЕТРЫ

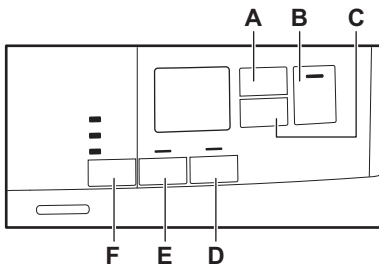

- A. Сенсор Сушка по времени
- B. Сенсор Старт/Пауза
- C. Сенсор Отсрочка
- D. Сенсор Антисминание
- E. Сенсор Очень тихая
- F. Сенсор Влажность

Не заблокированной остается только кнопка «Вкл/Выкл».

Включение функции «Защита от детей»:

1. Включите прибор нажатием на кнопку «Вкл/Выкл».
 2. На несколько секунд нажмите и удерживайте сенсор (D).
Высветится индикатор функции «Защита от детей».
- Высветится индикатор функции «Защита от детей».

7.1 Функция «Защита от детей»



Данная функция не позволяет детям играть с прибором, если выбрана программа или идет ее выполнение. Сенсоры блокируются.



Функцию «Защита от детей» можно выключить в процессе выполнения программы. Одновременно нажмите и удерживайте тот же сенсор, пока не погаснет индикатор функции «Защита от детей». Через 8 секунд после включения прибора функция «Защита от детей» становится недоступна.

7.2 Настройка уровня остаточной влажности белья

Для изменения уровня остаточной влажности белья:

1. Включите прибор нажатием на кнопку «Вкл/Выкл».
2. Подождите приблизительно 8 секунд.
3. Одновременно нажмите и удерживайте кнопки (F) и (E). Загорится один из данных индикаторов:
 -  - максимально сухое белье
 -  - более сухое белье
 -  - стандартный уровень сухости белья
4. Многократным нажатием и удерживанием кнопок кнопки (F) и (E) добейтесь включения индикатора требуемого уровня.
5. Через 5 секунд дисплей возвращается в обычный режим работы.

7.3 Индикатор контейнера для конденсата

По умолчанию индикатор контейнера для конденсата включен. Индикатор загорается, когда программа завершена или когда необходимо

опорожнить контейнер для конденсата.



В случае установки комплекта для слива конденсата (дополнительная принадлежность) прибор автоматически сливает воду из контейнера для конденсата. В подобном случае рекомендуется отключить индикатор контейнера для конденсата. Список подходящих к прибору принадлежностей приведен в прилагаемых к прибору информационных материалах.

Выключение индикатора контейнера для конденсата:

1. Включите прибор нажатием на кнопку «Вкл/Выкл».
2. Подождите приблизительно 8 секунд.
3. Одновременно нажмите и удерживайте сенсорные поля (E) и (D).

На дисплее отобразится одна из двух приведенных ниже конфигураций:

- На дисплее отображается «Выкл». Через 5 секунд дисплей возвращается в обычный режим работы.
- На дисплее отображается «Вкл». Через 5 секунд дисплей возвращается в обычный режим работы.

7.4 Звуковой сигнал Вкл/Выкл

Для включения или выключения звуковых сигналов одновременно нажмите и удерживайте примерно 2 секунды сенсорные поля (A) и (C).

8. ПЕРЕД ПЕРВЫМ ИСПОЛЬЗОВАНИЕМ

-  При первом запуске прибора упаковочные материалы с задней стороны барабана удаляются автоматически. Это может сопровождаться определенным шумом.

Перед первым использованием прибора:

- Протрите сушильный барабан влажной тряпкой.

- Запустите короткую программу (напр. 30 минут) с влажным бельем.

-  В начале цикла сушки (первые 3-5 мин) уровень шума может быть немного выше. Это объясняется запуском компрессора. Это нормально для приборов с компрессорами, таких как холодильники или морозильники.

9. ЕЖЕДНЕВНОЕ ИСПОЛЬЗОВАНИЕ

9.1 Запуск программы без отсрочки пуска

1. Подготовьте вещи и загрузите их в прибор.



ПРЕДУПРЕЖДЕНИЕ

Убедитесь, что при закрывании дверцы белье не оказалось зажато между дверцей прибора и резиновым уплотнением.

2. Включите прибор нажатием на кнопку «Вкл/Выкл».
3. Выберите подходящую программу и функции в соответствии с типом загрузки.

На дисплее отобразится продолжительность программы.

-  Время сушки, которое Вы видите на дисплее, рассчитывается исходя из загрузки 5 кг изделий из хлопка и джинсовой ткани. Информация о других программах рассчитывается исходя из рекомендованных для них объемов загрузки. На сушку загрузки изделий из хлопка и джинсовой ткани, превышающей 5 кг изделий, потребуется больше времени.

4. Нажмите на сенсорное поле с символом Старт/Пауза. Начнется выполнение программы.

9.2 Запуск программы с отсрочкой пуска

1. Выберите подходящую программу и функции в соответствии с типом загрузки.
2. Нажимайте на кнопку отсрочки пуска до тех пор, пока на дисплее не отразится требуемое время отсрочки.



Можно отсрочить пуск программы на время от 1 часа до 20 часов (максимум).

3. Нажмите на сенсорное поле с символом Старт/Пауза.

На дисплее будет отображаться обратный отсчета времени, оставшегося до пуска.

После завершения обратного отсчета произойдет запуск программы.

9.3 Изменение выбранной программы





1. Выключите прибор нажатием на кнопку «Вкл/Выкл».
2. Включите прибор нажатием на кнопку «Вкл/Выкл».
3. Задайте программу.

В качестве альтернативы:

1. Поверните селектор программ в положение «Сброс» ●.
2. Подождите 1 секунду. На дисплее отобразится — — —.
3. Задайте программу.

9.4 По окончании программы

По окончании выполнения программы:





- Выдается прерывистый звуковой сигнал.
- На дисплее отобразится  :  
- Загораются индикаторы  Фильтр и  Резервуар для воды.
- Загорится индикатор Старт/Пауза.

В случае выбора опции Антисминание (см. Главу *Опция - Антисминание*) прибор продолжает выполнять этап «антисминание» еще примерно 30 минут или более.

Этап «антисминание» позволяет удалить складки с белья.

Белье можно извлечь до окончания работы этапа «антисминание». Для оптимальных результатов рекомендуется извлекать белье, когда данный этап почти или окончательно завершен.

По окончании выполнения этапа «антисминание»:

- На дисплее отображается  : 

 - Загораются индикаторы  Фильтр и  Резервуар для воды.
 - Индикатор Старт/Пауза гаснет.
1. Выключите прибор нажатием на кнопку «Вкл/Выкл».
 2. Откройте дверцу прибора.
 3. Выньте белье.
 4. Закройте дверцу прибора.

 Всегда очищайте фильтр и опорожняйте резервуар для воды по окончании программы.

9.5 Режим ожидания

Для снижения энергопотребления данная функция автоматически выключает прибор:

- Спустя пять минут, если потребитель не запустил программу.
- Через пять минут по окончании программы.

 В случае установки указателя селектора в положение ● «Сброс» время уменьшается до 30 секунд.





10. ПОЛЕЗНЫЕ СОВЕТЫ

10.1 Подготовка белья

- Закройте молнии.
- Застегните пуговицы или иные крепления пододеяльников.
- Не сушите завязки или ленты (например, тесемки фартука) в свободном виде. Завяжите их до запуска программы.
- Извлеките все содержимое из карманов.
- Выверните вещи с подкладкой из хлопка наизнанку. Сторона из хлопка должен оказаться снаружи.
- Всегда выбирайте программу, подходящую к типу белья, которое предстоит высушить.
- Не загружайте вещи из светлых тканей вместе с вещами насыщенных цветов.
- Для вещей из трикотажа и хлопка, а также для вязаных изделий используйте соответствующую программу, чтобы избежать усадки.
- Не превышайте максимально допустимую загрузку, приведенную в Главе «Программы» или отображающуюся на дисплее.
- Сушите только изделия, для которых допускается сушка в сушильном барабане. Руководствуйтесь информацией на ярлыках изделий.

- Не сушите вместе большие и маленькие вещи. Маленькие вещи

могут запутаться в больших и остаться влажными.

Ярлык изделия	Описание
	Белье, пригодное для барабанной сушки.
	Белье, пригодное для барабанной сушки при высоких температурах.
	Белье, пригодное для барабанной сушки только при низких температурах.
	Белье, непригодное для барабанной сушки.

11. УХОД И ОЧИСТКА

11.1 Очистка фильтра

1.

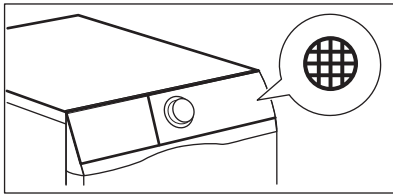

2.

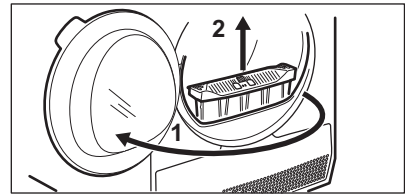

3.

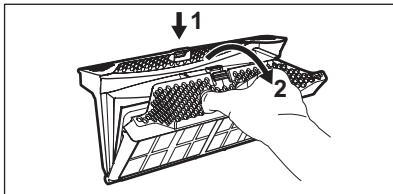

4.

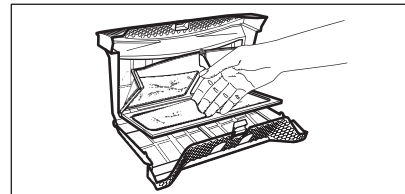

5. 1)

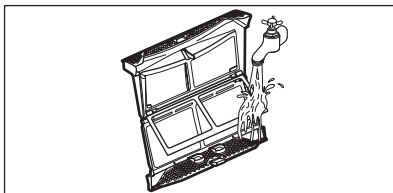

6.

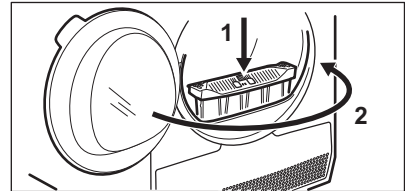

1) При необходимости почистите фильтр щеткой в теплой воде или очистите его при помощи пылесоса.

11.2 Слив воды из контейнера для сбора конденсата

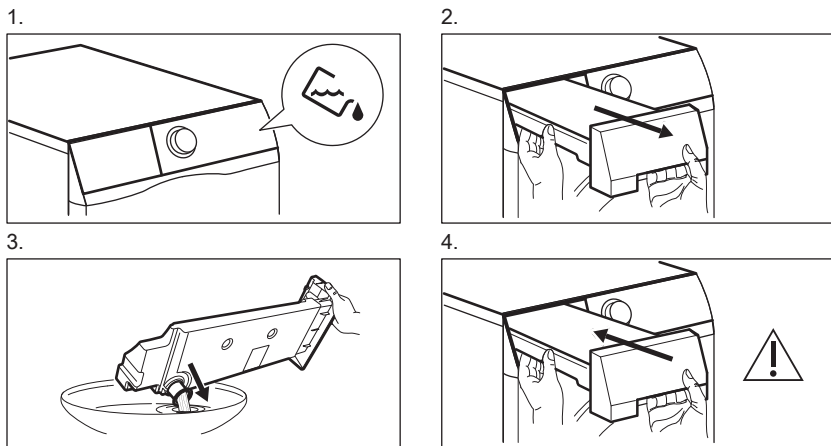

Воду из резервуара для воды можно использовать в качестве дистиллированной воды (например, для глажки с использованием пара). Перед использованием этой воды отфильтруйте ее от загрязнений.

11.3 Очистка теплообменника

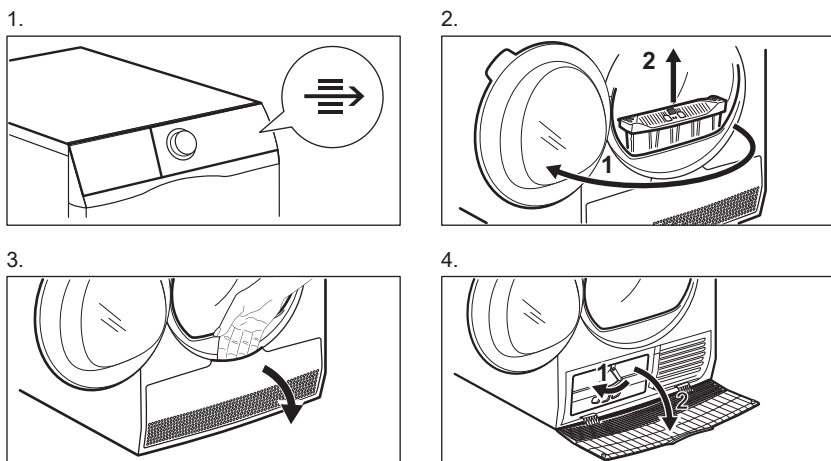

5.

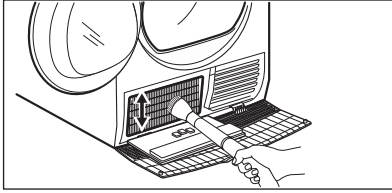

6.

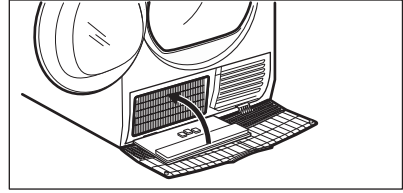

7.

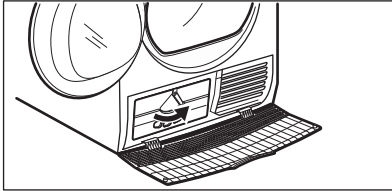

8.

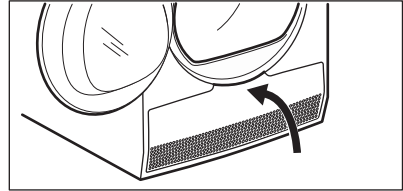

9.

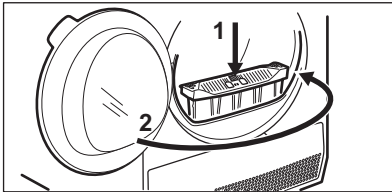

ПРЕДУПРЕЖДЕНИЕ

Не касайтесь металлической поверхности влажными руками. Существует опасность травмы. Пользуйтесь защитными перчатками. При очистке проявляйте осторожность во избежание повреждения металлической поверхности.



ПРЕДУПРЕЖДЕНИЕ

Не используйте для чистки барабана абразивные материалы или металлические губки.

11.4 Чистка барабана



ВНИМАНИЕ!

Перед очисткой отключите прибор от электросети.

Для мытья внутренней поверхности барабана и его ребер используйте нейтральное моющее средство. Протрите вымытые поверхности мягкой тряпкой.

11.5 Очистка панели управления и корпуса

Для мытья панели управления и корпуса используйте нейтральное моющее средство.

Для очистки используйте влажную тряпку. Протрите вымытые поверхности мягкой тряпкой.



ПРЕДУПРЕЖДЕНИЕ

Не используйте для мытья прибора средства для мытья мебели и чистящие вещества, которые могут вызвать коррозию.

11.6 Очистка вентиляционных щелей

Для удаления ворса из вентиляционных щелей воспользуйтесь пылесосом.

12. ПОИСК И УСТРАНЕНИЕ НЕИСПРАВНОСТЕЙ

Неисправность	Возможное решение
Прибор не включается.	Убедитесь, что вилка сетевого шнура вставлена в розетку электропитания.
	Проверьте предохранитель на домашнем распределительном щите.
Программа не запускается.	Нажмите Старт/Пауза.
	Убедитесь, что дверца прибора закрыта.
Дверца прибора не закрывается.	Убедитесь, что фильтр установлен правильно.
	Убедитесь, что белье не оказалось зажатым между дверцей прибора и резиновым уплотнением.
Прибор автоматически останавливается во время работы.	Убедитесь, что контейнер для сбора конденсата пуст. Нажмите на Старт/Пауза, чтобы снова запустить программу.
	Слишком маленькая загрузка; увеличьте загрузку или используйте программу Время сушки.
Цикл сушки длится слишком долго, или результаты сушки неудовлетворительны. ¹⁾	Убедитесь, что вес белья соответствует продолжительности программы.
	Убедитесь, что фильтр не требует очистки.
	Белье слишком мокрое. Снова отожмите белье в стиральной машине.
	Позаботьтесь о том, чтобы температура в помещении не была ниже +5°C и не выше +35°C. Оптимальная температура в помещении – от 19°C до 24°C.
	Задайте программу Время сушки или Очень сухое. ²⁾

Неисправность	Возможное решение
На дисплее отобразится — — —.	Если Вы захотите задать новую программу, выключите и включите прибор.
	Убедитесь, что выбранные опции применимы к заданной программе.
На дисплее отображается код ошибки (напр., «E51»).	Выключите и включите прибор. Запустите новую программу. Если неисправность появится снова, обратитесь в сервисный центр.

- 1) По истечении максимальной продолжительности в 5 часов работа программы автоматически завершается.
- 2) При сушке больших вещей (например, простыней) некоторые участки могут сохранять влажность.

12.1 Результаты сушки неудовлетворительны

- Неверный выбор программы.
- Засорен фильтр.
- Засорен теплообменник.
- Слишком много белья в приборе.
- Барабан загрязнен.
- Неверная настройка датчика проводимости (для выбора более

подходящих установок см. Главу «Настройки – Настройка уровня остаточной влажности белья»).

- Засорены вентиляционные щели.
- Слишком низкая или высокая температура в помещении (оптимальной температурой в помещении – от 19°C до 24°C).

13. ТЕХНИЧЕСКИЕ ДАННЫЕ

Высота x Ширина x Глубина	850 x 600 x 630 мм (максимум 640 мм)
Макс. глубина с открытой дверцей прибора	1100 мм
Макс. ширина с открытой дверцей прибора	950 мм
Регулируемая высота	850 мм (+ 15 мм – регулировка высоты ножек)
Объем барабана	118 л
Максимальная загрузка	8 кг
Напряжение	230 В
Частота	50 Гц
Полная мощность	900 Вт
Класс энергопотребления	A++
Энергопотребление ¹⁾	1,99 кВт·ч

Годичное энергопотребление ²⁾	235 кВт·ч
При оставлении во включенном состоянии	0,13 Вт
Энергопотребление в состоянии «выключено»	0,13 Вт
Тип использования	Бытовой
Допустимая температура окружающей среды	от +5°C до +35°C
Защита от проникновения твердых частиц и влаги обеспечивается защитной крышкой. Исключения: низковольтное оборудование не имеет защиты от влаги.	IPX4
Изделие содержит фторсодержащий парниковый газ в герметично закрытом контуре.	
Обозначение газа	R134a
Вес	0,300 кг
Потенциал глобального потепления (ПГП)	1430

1) В соответствии с EN 61121. 8 кг изделий из хлопка на скорости отжима 1000 об/мин.

2) Годовое энергопотребление в кВт·ч из расчета 160 циклов сушки с использованием стандартной программы для хлопка при полной и частичной загрузке и потреблении, рассчитанном для энергосберегающих режимов. Фактическое энергопотребление при конкретном цикле будет зависеть от того, как используется прибор (ПОЛОЖЕНИЕ ЕС №392/2012).

13.1 Данные по потреблению энергии

Программа	Отжим при / остаточная влажность	Время сушки	Энергопотребление
Хлопок 8 кг			
В шкаф	1400 об/мин / 50%	130 мин	1,67 кВт·ч
	1000 об/мин / 60%	154 мин	1,99 кВт·ч
Под утюг	1400 об/мин / 50%	97 мин	1,21 кВт·ч
	1000 об/мин / 60%	118 мин	1,51 кВт·ч
Синтетика 3,5 кг			
В шкаф	1200 об/мин / 40%	55 мин	0,60 кВт·ч
	800 об/мин / 50%	67 мин	0,75 кВт·ч

14. КРАТКОЕ РУКОВОДСТВО

14.1 Ежедневное использование

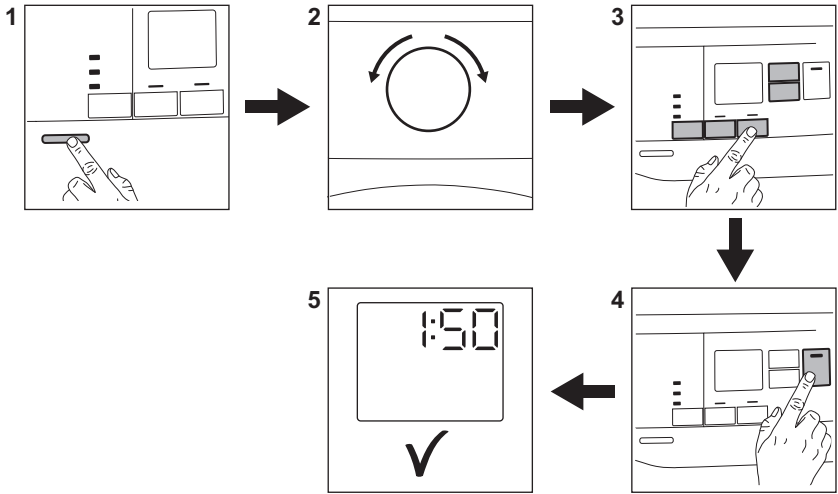

1. Нажмите на кнопку «Вкл/Выкл» для включения прибора.
2. Для выбора программы воспользуйтесь селектором программ.
3. Одновременно с программой можно выбрать одну или более особых опций. Для включения или выключения опции коснитесь соответствующей кнопки.
4. Для запуска программы коснитесь сенсора **Пуск/Пауза**.
5. Прибор начнет работу.



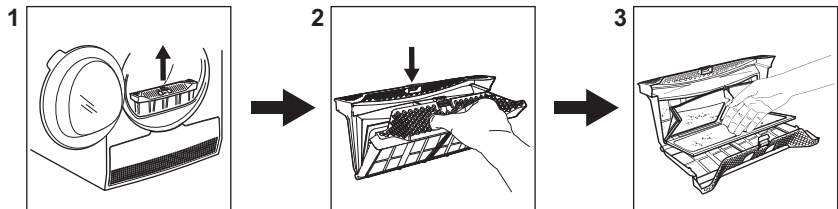











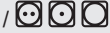





14.2 Очистка фильтра







В конце каждого цикла на дисплее появляется символ фильтра ; это

означает, что необходимо произвести очистку фильтра.

14.3 Таблица программ

Программа	Загрузка ¹⁾	Свойства / Символы на ярлыке	
 2) Хлопок Eco	8 кг	Хлопок - в шкафу	/  
Хлопок	8 кг	Хлопок. Программа для ежедневного использования.	/  
Синтетика	3,5 кг	Синтетические или смесовые ткани.	/   
Тонкие ткани	4 кг	Деликатные ткани, например, из вискозы, триацетата, акрила и их сочетаний.	/   
Одеяла	3 кг	Однospальные или двuspальные одеяла и подушки (с перовым, пуховым или синтетическим наполнением).	/   
Освежить	1 кг	Программа, предназначенная для того, чтобы освежить белье после хранения.	
Шелк 	1 кг	Шелк для ручной стирки бережно.	/   
Шерсть  	1 кг	Шерстяные вещи. Щадящая сушка изделий из шерсти, рассчитанных на ручную стирку. Извлекайте вещи сразу после завершения программы.	
		  WOOL HAND WASH SAFE	
		<p>Компанией Вулмарк (Woolmark Company) одобрено применение используемой в данной машине программы сушки шерстяных изделий с этикеткой «ручная стирка» при условии выполнения сушки в соответствии с указаниями производителя данной стиральной машины. Осуществляя другие виды ухода за изделием, руководствуйтесь инструкциями на его этикетке. M1525</p> <p>Символ Вулмарк (Woolmark) является сертификационным знаком во многих странах.</p>	

Программа	Загрузка 1)	Свойства / Символы на ярлыке
Верхняя одежда 	2 кг	Уличная одежда, технодежда, спортивная одежда, ткани с начесом, водонепроницаемые и дышащие куртки, штормовки со съемным флисовым или внутренним теплоизолирующим слоем. Можно сушить в сушильных барабанах. /   
Джинсы	4 кг	Повседневная одежда, например, джинсы, свитера из тканей различной толщины (например, на воротнике, манжетах и швах). /   
Постельное белье XL	4,5 кг	До трех комплектов постельного белья, один из которых может быть двуспальным. /   
Быстрая микс XL	6 кг	Сочетание одежды из хлопка, смесовых тканей из хлопка и синтетики, а также одежды из синтетических волокон. /   

1) Максимальный вес приведен для сухих вещей.

2) Программа  Хлопок В шкаф является стандартной программой для хлопка. Она подходит для сушки белья из хлопчатобумажной ткани обычной степени влажности и является наиболее энергоэффективной программой для сушки влажного белья из хлопка.

15. ОХРАНА ОКРУЖАЮЩЕЙ СРЕДЫ

Материалы с символом  следует сдавать на переработку. Положите упаковку в соответствующие контейнеры для сбора вторичного сырья. Принимая участие в переработке старого электробытового оборудования, Вы помогаете защитить окружающую среду и

здоровье человека. Не выбрасывайте вместе с бытовыми отходами бытовую технику, помеченную символом . Доставьте изделие на местное предприятие по переработке вторичного сырья или обратитесь в свое муниципальное управление.

Дата производства данного изделия указана в серийном номере, где первая цифра номера соответствует последней цифре года производства, вторая и третья цифры – порядковому номеру недели. Например, серийный номер 73012345 означает, что изделие произведено на тридцатой неделе 2017 года.

Изготовитель: Electrolux Appliances AB, St. Göransgatan 143, 105 45 Stockholm, Швеция

Импортер и уполномоченная изготовителем организация:
ООО "Электролюкс Рус", Кожовнический проезд 1, 115114,
Москва, тел.: 8-800-200-3589

Изготовлено в Польше

ЗМІСТ

1. ІНФОРМАЦІЯ З ТЕХНІКИ БЕЗПЕКИ.....	52
2. ІНСТРУКЦІЇ З ТЕХНІКИ БЕЗПЕКИ.....	55
3. ОПИС ВИРОБУ.....	57
4. ПАНЕЛЬ КЕРУВАННЯ.....	57
5. ТАБЛИЦЯ ПРОГРАМ.....	58
6. ФУНКЦІЇ.....	60
7. НАЛАШТУВАННЯ.....	61
8. ПЕРЕД ПЕРШИМ ВИКОРИСТАННЯМ.....	63
9. ЩОДЕННЕ КОРИСТУВАННЯ.....	63
10. ПОРАДИ І РЕКОМЕНДАЦІЇ.....	64
11. ДОГЛЯД ТА ЧИСТКА.....	65
12. УСУНЕННЯ ПРОБЛЕМ.....	68
13. ТЕХНІЧНІ ДАНІ.....	69
14. ЕКСПРЕС-ДОВІДНИКИ.....	71

З ДУМКОЮ ПРО ВАС

Дякуємо за придбання приладу Electrolux. Вибраний вами виріб є результатом поєднання багаторічного професійного досвіду та новітніх технологій. Оригінальний і стильний – сконструйований із думкою про вас. Користуючись ним, ви завжди отримуватимете найкращий результат. Компанія Electrolux вітає вас!

Відвідайте наш веб-сайт:



Поради з використання, брошури, інструкції з усунення несправностей, сервісна інформація:

www.electrolux.com/webselfservice



Зареєструйте виріб, щоб отримати покращене обслуговування:

www.registerelectrolux.com



Придбання приладдя, витратних матеріалів та оригінальних запчастин для вашого приладу:

www.electrolux.com/shop

РОБОТА З КЛІЄНТАМИ ТА СЕРВІСНЕ ОБСЛУГОВУВАННЯ

Рекомендується використовувати оригінальні запчастини.

У разі звертання до сервісного центру необхідно мати наступну інформацію: модель, номер виробу (PNC), серійний номер.

Цю інформацію можна знайти на табличці з технічними даними.

 **Увага!** Важлива інформація з техніки безпеки

 Загальна інформація й рекомендації

 Інформація щодо захисту навколишнього середовища

Може змінитися без оповіщення.

1. ⚠ ІНФОРМАЦІЯ З ТЕХНІКИ БЕЗПЕКИ

Перш ніж установити прилад і користуватися ним, слід уважно прочитати інструкцію, що постачається в комплекті з приладом. Виробник не несе відповідальності за травми або збитки через неправильне встановлення або використання. Інструкції з експлуатації приладу слід зберігати в безпечному і доступному місці з метою користування в майбутньому.



Прочитайте додані інструкції.

1.1 Безпека дітей і вразливих осіб



ПОПЕРЕДЖЕННЯ!

Існує ризик задушення, ушкоджень чи втрати працездатності.

- Діти від 8 років, особи з обмеженими фізичними, сенсорними чи розумовими здібностями та особи без відповідного досвіду та знань можуть користуватися цим приладом лише під наглядом або після отримання інструктажу стосовно безпечного користування приладом і пов'язаних ризиків.
- Не дозволяйте дітям гратися з приладом.
- Не слід залишати дітей до трьох років без постійного нагляду поблизу приладу.
- Тримайте всі пакувальні матеріали подалі від дітей та утилізуйте ці матеріали належним чином.
- Тримайте м'які засоби в недоступному для дітей місці.
- Не допускайте дітей чи домашніх тварин до приладу, коли його дверцята відчинені.
- Якщо прилад обладнано пристроєм захисту від доступу дітей, такий пристрій необхідно активувати.

- Дітям забороняється виконувати очищення чи роботи з обслуговування приладу, які можуть виконуватися користувачем, без нагляду.

1.2 Загальні правила безпеки

- Не змінюйте технічні специфікації цього пристрою.
- Для встановлення сушильного барабана зверху на пральній машині використовуйте комплект для вертикального монтажу. Комплект для вертикального монтажу (запитуйте в авторизованих магазинах) можна використовувати тільки із пристроєм, вказаним у доданій інструкції. Уважно прочитайте інструкцію (див. брошуру «Установка») перед встановленням.
- Пристрій можна встановити окремо або вмонтувати під кухонну робочу поверхню (необхідні зазори див. у брошурі «Установка»).
- Пристрій не можна встановлювати за дверима, що замикаються, розсувними дверима або дверима, завіси яких розташовані напроти завіс пристрою, якщо вони заважатимуть повному відкриттю дверцят пристрою.
- Подбайте про те, щоб килим, килимок або інше підлогове покриття не закривало вентиляційні отвори в основі пристрою.
- **ПОПЕРЕДЖЕННЯ!** Пристрій не повинен бути підключеним через зовнішній перемикач, наприклад таймер, або підключений до мережі, що регулярно вмикається та вимикається службовим пристроєм.
- Вставляйте штепсельну вилку в розетку електроживлення лише після закінчення установки. Перевірте, щоб після встановлення пристрою залишався доступ до штепсельної вилки.
- Переконайтеся в тому, що кімната, в якій здійснюється встановлення, достатньо провітрюється і в кімнату не потраплятиме

зворотний потік газів від пристроїв, які працюють на газу або паливі, а також від відкритого вогню.

- У разі пошкодження електричного кабелю його має замінити представник виробника або його авторизованого сервісного центру чи інша кваліфікована особа. Робити це самостійно забороняється, оскільки існує небезпека ураження електричним струмом.
- Не перевищуйте максимальний обсяг завантаження 8 кг (див. розділ «Таблиця програм»).
- Не використовуйте пристрій для видалення забруднень промисловими хімікатами.
- Видаліть ворс або залишки пакувальних матеріалів, які накопичилися навколо пристрою.
- Не користуйтеся пристроєм без фільтрів. Очищайте фільтр для ворсу до та після кожного використання.
- У сушильній машині не можна сушити речі, які не були перед цим випрані.
- Предмети, забруднені такими речовинами, як кулінарний жир, ацетон, алкоголь, бензин, гас, плямовивідники, скипидар, віск та усувачі воску, необхідно спершу випрати гарячою водою з додаванням збільшеної дози миючого засобу і лише потім сушити в сушильному барабані.
- Такі предмети, як поролон (латексна губка), шапочки для душу, вироби з непромокальних тканин, прогумовані вироби та одяг або подушки, підбиті поролоном, не слід сушити в сушильному барабані.
- Пом'якшувачі та інші аналогічні речовини необхідно застосовувати лише відповідно до інструкцій виробника.
- Виймайте з виробів усі предмети, які можуть стати причиною вогню, наприклад запальнички або сірники.

- **ПОПЕРЕДЖЕННЯ!** Не зупиняйте сушильний барабан, доки не закінчиться цикл сушіння, інакше всі речі потрібно буде швидко вийняти й розкласти, щоб накопичене в них тепло розсіялося.
- Перш ніж виконувати технічне обслуговування, вимкніть пристрій і вийміть вилку з розетки.

2. ІНСТРУКЦІЇ З ТЕХНІКИ БЕЗПЕКИ

2.1 Установлення

- Повністю зніміть упаковку.
- Не встановлюйте й не використовуйте пошкоджений прилад.
- Дотримуйтесь інструкцій зі встановлення, що постачаються разом із приладом.
- Будьте обережні під час переміщення приладу, оскільки він важкий. Використовуйте захисні рукавички та взуття, що постачається в комплекті.
- Не встановлюйте прилад і не використовуйте його у приміщеннях, де температура опускається нижче 5°C або перевищує 35°C.
- Поверхня підлоги, на якій буде встановлено прилад, повинна бути рівною, нерухомою, чистою та термостійкою.
- Переконайтеся, що повітря може вільно циркулювати між приладом і підлогою.
- Під час переміщення завжди тримайте прилад у вертикальному положенні.
- Прилад слід встановлювати задньою стороною до стіни.
- Установивши прилад у місце постійної експлуатації, за допомогою спиртового рівня переконайтеся в тому, що він правильно вирівняний. У разі необхідності відрегулюйте ніжки, щоб вирівняти його.

2.2 Підключення до електромережі



ПОПЕРЕДЖЕННЯ!

Існує ризик займання та ураження електричним струмом.

- Вставляйте штепсельну вилку в розетку електроживлення лише після закінчення установки. Переконайтеся, що після установки є вільний доступ до розетки електроживлення.
- Прилад повинен бути заземленим.
- Переконайтеся в тому, що параметри на таблиці з технічними даними сумісні з електричними параметрами електроживлення від мережі.
- Завжди використовуйте правильно встановлену протидарну розетку.
- Не використовуйте розгалужувачі, перехідники й подовжувачі.
- Не тягніть за кабель живлення, щоб відключити прилад із мережі. Завжди вимикайте, витягаючи штепсельну вилку.
- Не торкайтеся кабелю живлення чи штепсельної вилки вологими руками.
- Цей прилад відповідає директивам ЄЕС.

2.3 Користування



ПОПЕРЕДЖЕННЯ!

Існує ризик отримання травм, ураження електричним струмом, пожежі, опіків або пошкодження приладу.

- Прилад призначено виключно для застосування в домашніх умовах.
- Забороняється сушити пошкоджений (розірваний, зношений) одяг, який містить підкладки або набивальний матеріал.
- Дозволяється сушити тільки речі, що придатні для сушіння в сушильному барабані. Дотримуйтеся вказівок на етикетках виробів.
- Якщо білизна випрана із застосуванням плямовивідника, її необхідно додатково прополоскати, перш ніж завантажувати в сушильний барабан.
- Конденсаційна/дистильована вода не придатна для пиття або приготування їжі. Вживання такої води може завдати шкоди здоров'ю людей і тварин.
- Не сідайте й не ставайте на відкриті дверцята.
- Не сушіть мокрі речі в сушильному барабані.

2.4 Внутрішня підсвітка



ПОПЕРЕДЖЕННЯ!

Існує ризик поранення.

- Присутнє видиме світлодіодне випромінювання – не дивіться безпосередньо на промінь.
- Світлодіодна лампа призначена для підсвічування барабана. Цю лампу не можна використовувати для інших освітлювальних цілей.
- Щоб замінити внутрішнє освітлення, зверніться до авторизованого сервісного центру.

2.5 Догляд та чистка



ПОПЕРЕДЖЕННЯ!

Існує ризик травмування або пошкодження приладу.

- Не використовуйте водяні розпилювачі або пару для очистки приладу.
- Протріть прилад вологою м'якою ганчіркою. Застосуйте лише

нейтральні миючі засоби. Не використовуйте будь-які абразивні засоби, жорсткі серветки для очищення, розчинники або металеві предмети.

- Щоб уникнути пошкодження системи охолодження, будьте обережні під час очищення приладу.

2.6 Компресор



ПОПЕРЕДЖЕННЯ!

Існує ризик пошкодження приладу.

- Компресор та його система у сушильному барабані наповнені спеціальним засобом, який не містить фтор-хлор-вуглеводнів. Система має залишатися герметичною. Пошкодження системи може спричинити витік.

2.7 Утилізація



ПОПЕРЕДЖЕННЯ!

Існує небезпека задушення.

- Від'єднайте прилад від електромережі та водопостачання.
- Відріжте кабель електричного живлення близько до приладу та утилізуйте його.
- Зніміть фіксатор дверцят, щоб унеможливити зачинення дверцят, якщо діти або домашні тварини опиняться всередині барабана.
- Утилізуйте прилад відповідно до місцевих вимог з утилізації відпрацьованого електричного й електронного обладнання (Директива WEEE).

Цей продукт по змісту небезпечних речовин відповідає вимогам Технічного регламенту обмеження використання деяких небезпечних речовин в електричному та електронному обладнанні (постанова Кабінету Міністрів України №1057 від 3 грудня 2008р.)

3. ОПИС ВИРОБУ

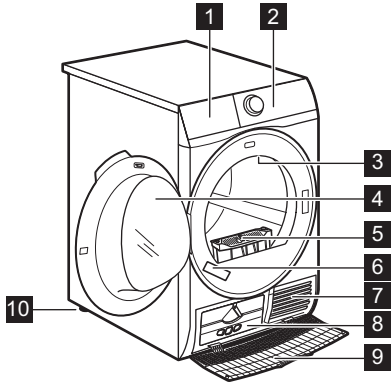

- 1** Контейнер для води
- 2** Панель керування
- 3** Внутрішня підсвітка
- 4** Дверцята приладу
- 5** Почистіть фільтри
- 6** Табличка з технічними даними
- 7** Отвори для повітря
- 8** Захисна кришка теплообмінника
- 9** Кришка теплообмінника
- 10** Регульовані ніжки



Для зручного завантаження білизни та встановлення можна змінити орієнтацію дверцят. (див. окремий інформаційний листок).

4. ПАНЕЛЬ КЕРУВАННЯ

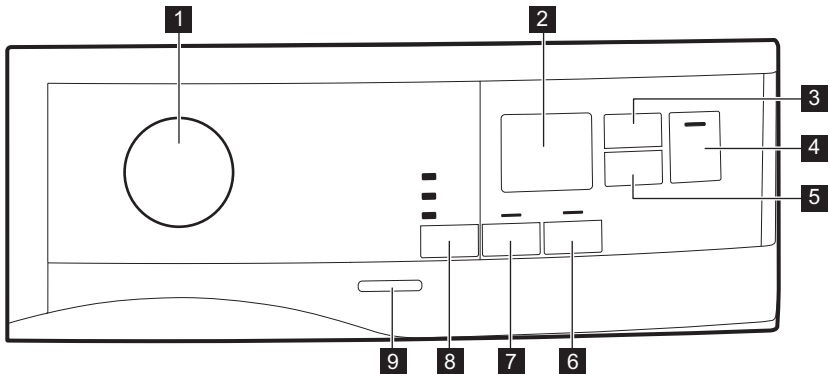

- 1** Перемикач програм і кнопка ● СКИНУТИ
- 2** Дисплей
- 3** Сенсорна кнопка Сушіння за часом
- 4** Сенсорна кнопка Пуск/Пауза
- 5** Сенсорна кнопка Відкладений пуск
- 6** Сенсорна кнопка Додаткове антизминання
- 7** Сенсорна кнопка Дуже тихо
- 8** Сенсорна кнопка Рівень сухості
- 9** Кнопка «Вкл/вимк»



Торкніться сенсорної кнопки пальцем на символі або імені параметра. Не торкайтеся кнопок панелі керування в рукавицях. Панель керування завжди має бути чистою та сухою.











4.1 Дисплей



Символ на дисплеї	Опис символу
	функція сушіння за часом увімкнена
	опція відкладеного пуску увімкнена
	індикатор: <i>перевірте Теплообмінник</i>
	індикатор: <i>очистьте фільтр</i>
	індикатор: <i>вилийте воду з контейнера для води</i>
	захист від доступу дітей увімкнено
	неправильний вибір або перемикач у положенні «Скинути» ●
	тривалість виконання програми
	тривалість сушіння за часом
	тривалість відкладеного запуску

5. ТАБЛИЦЯ ПРОГРАМ

Програма	Завантаження ¹⁾	Властивості /Позначка тканини
²⁾ Бавовна Есо	8 кг	Бавовняні тканини — До шафи /
Бавовна	8 кг	Бавовняні тканини. Програма для щоденного користування. /

Програма	Завантаження 1)	Властивості /Позначка тканини
Синтетика	3,5 кг	Синтетика та змішані тканини. / 
Делікатні	4 кг	Делікатні тканини, наприклад, віскоза, штучний шовк, акрил та їхні суміші. / 
Ковдра	3 кг	Односпальні або двоспальні ковдри та подушки (з пір'я, пуху або синтетичних наповнювачів). / 
Освіження	1 кг	Освіження тканин, що зберігалися.
Шовк 	1 кг	Легідна програма для шовку, який можна прати. / 
Вовна  	1 кг	<p>Вовняні тканини. Легідне сушіння виробів з вовни, які можна прати вручну. Після завершення програми негайно вийміть речі.</p> <div data-bbox="576 662 957 909" style="border: 1px solid black; padding: 5px; text-align: center;">   <p>WOOL HAND WASH SAFE</p> </div> <p>Цикл сушіння вовняних речей у цій машині було схвалено компанією Woolmark для сушіння виробів з вовни, що мають на етикетці символ «ручне прання», за умови дотримання інструкцій, наданих виробником цієї машини. Дотримуйтесь інших інструкцій щодо прання, зазначених на етикетці виробу. M1525 Символ Woolmark — є сертифікаційним знаком у багатьох країнах.</p>
Верхній одяг 	2 кг	Верхній одяг, спецодяг, спортивний одяг, ворсистий одяг, куртки з водонепроникних і дихаючих тканин, вітровки зі змінною підстібною підкладкою з флісу або внутрішнім утепленням. Придатні до сушіння у сушильних машинах. / 

Програма	Завантаження ¹⁾	Властивості /Позначка тканини
Джинсова тканина	4 кг	Для сушіння одягу, призначеного для дозвілля, зокрема джинсів, спортивних светрів тощо з різною товщиною матеріалу (наприклад, на комірцях, манжетах і швах). / ☺☺☺
Постільна білизна XL	4,5 кг	До трьох комплектів постільної білизни, один з яких може бути двоспальним. / ☺☺☺
Змішане XL	6 кг	Різні речі з бавовни, суміші бавовни і синтетики, а також синтетичних тканин. / ☺☺☺

1) Максимальна вага стосується сухих речей.

2) Програма  Бавовна Сушіння для зберігання — це «Стандартна програма для бавовни». Вона може використовуватися для сушіння вологої звичайної білизни з бавовни, і це найбільш економічна програма з точки зору енергоспоживання для сушіння вологої білизни з бавовни.

6. ФУНКЦІЇ

6.1 Рівень сухості

Ця функція допомагає отримати більш суху білизну. Можливо встановити один з 3 рівнів:

- ☀ Дуже сухе
- ☀☀ Сушіння для зберігання
- ☀☀☀ Сушіння для прасування

6.2 Дуже тихо

Прилад працює тихо, що не впливає на якість сушіння. Прилад працює повільно, тому тривалість циклу збільшується.

6.3 Додаткове антизмінання

Подовжує стандартну фазу антизмінання (30 хвилин) наприкінці циклу сушіння на 60 хвилин. Ця функція попереджує утворення складок на білизні. Білизну можна

вийняти під час виконання фази антизмінання.

6.4 Сушіння за часом

Можна встановити тривалість виконання програми від 10 хвилин до 2 годин. Налаштування тривалості залежить від кількості білизни у приладі.









Коротку тривалість рекомендується встановлювати для невеликої кількості білизни або лише для однієї речі.

6.5 Сушіння за часом для програми Вовна

Опція доступна для програми Вовна для налаштування кінцевого рівня сухості на більше або менше сухий.

6.6 Таблиця опцій

Програми ¹⁾	Рівень сухості			Дуже тихо	Додатко- ве анти- зминання	Сушіння за часом
						
 Бавовна Есо		■			■	
Бавовна	■	■	■	■	■	■
Синтетика	■	■	■	■	■	■
Делікатні		■			■	
Ковдра		■				
Освіження					■	
Шовк 		■			■	
Вовна 						■ ²⁾
Верхній одяг 		■				
Джинсова тканина	■	■			■	
Постільна білизна XL	■	■	■		■	
Змішане XL	■	■			■	■

1) Для кожної програми можна встановити 1 або більше опцій. Щоб увімкнути або вимкнути функцію, натисніть відповідну сенсорну кнопку.

2) Див. розділ «ОПЦІЇ»: «Сушіння за часом» для програми «Вовна»

7. НАЛАШТУВАННЯ

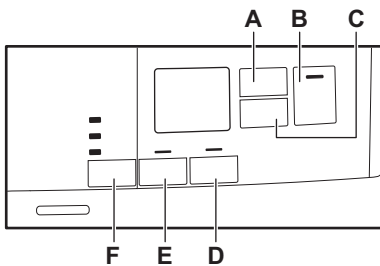

- A. Сенсорна кнопка Сушіння за часом
- B. Сенсорна кнопка Пуск/Пауза
- C. Сенсорна кнопка Відкладений пуск
- D. Сенсорна кнопка Додаткове антизминання
- E. Сенсорна кнопка Дуже тихо

F. Сенсорна кнопка Рівень сухості

7.1 Функція захисту від доступу дітей

Ця функція захищає прилад від доступу дітей, не дозволяючи їм гратися з приладом, коли програму налаштовано та/або під час виконання програми. Сенсорні кнопки заблоковано.

Працює тільки кнопка увімкнення/вимкнення.

Активация захисту від доступу дітей:

1. Для ввімкнення приладу натисніть кнопку ввімкнення/вимкнення.
2. Натисніть та утримуйте сенсорну кнопку (D) протягом декількох секунд. Індикатор захисту від доступу дітей загоряється.

Індикатор захисту від доступу дітей загоряється.





Можна вимкнути функцію захисту від доступу дітей під час виконання програми. Натисніть і втримуйте ту ж саму сенсорну кнопку, поки індикатор захисту від доступу дітей не згасне. Функція захисту від доступу дітей недоступна протягом 8 секунд після увімкнення приладу.

7.2 Налаштування рівня залишкової вологості білизни

Щоб змінити рівень залишкової вологості за промовчанням для білизни, виконайте такі дії.

1. Для ввімкнення приладу натисніть кнопку ввімкнення/вимкнення.
2. Почекайте протягом 8 секунд.
3. Натисніть і втримуйте кнопки (F) і (E) одночасно.

Загоряється один із індикаторів:

- -  - максимально суха білизна
 - -  - більш суха білизна
 - -  - стандартно суха білизна
4. Натисніть і утримуйте кнопки (F) і (E), доки не загориться індикатор потрібного рівня.
 5. Через 5 секунд дисплей повернеться у звичайний режим.

7.3 Індикатор контейнера для води

За промовчанням індикатор контейнера для води увімкнений. Він

загоряється, коли програму завершено або коли необхідно спорозжити контейнер для води.



Якщо встановлено комплект для зливання (додаткове приладдя), прилад автоматично зливає воду з контейнера. У такій ситуації рекомендується вимкнути індикатор контейнера для води. Інформацію про доступні аксесуари див. у інформаційному листку, що додається.

Вимкнення індикатора контейнера для води:

1. Для ввімкнення приладу натисніть кнопку ввімкнення/вимкнення.
2. Почекайте протягом 8 секунд.
3. Натисніть і втримуйте сенсорні кнопки (E) і (D) одночасно.

На дисплеї відображається одна із 2 конфігурацій:

- На дисплеї відображається «Вимк.». Через 5 секунд дисплей повернеться у звичайний режим.
- На дисплеї відображається «Увімк.» Через 5 секунд дисплей повернеться у звичайний режим.

7.4 Увімкнення/вимкнення звукового сигналу

Щоб увімкнути або вимкнути звукові сигнали, одночасно натисніть і утримуйте сенсорні кнопки (A) і (C) протягом приблизно 2 секунд.

8. ПЕРЕД ПЕРШИМ ВИКОРИСТАННЯМ

-  Заднє пакування барабана видаляється автоматично під час першого запуску сушильної машини. Можливий певний шум.

Перед першим застосуванням приладу:

- Витріть сушильний барабан вологою ганчіркою.
- Запустіть коротку програму (наприклад, 30 хвилин) з вологою білизною.

-  На початку циклу сушіння (перші 3–5 хв) прилад може створювати дещо сильніший шум. Це пов'язане із запуском компресора. Це нормально для приладів із компресорами, наприклад холодильників і морозильників.

9. ЩОДЕННЕ КОРИСТУВАННЯ

9.1 Негайний пуск програми

1. Підготуйте білизну та завантажте її у прилад.



УВАГА

Переконайтеся, що білизна не потрапляє між дверцятами приладу та гумовою прокладкою, коли дверцята закриваються.

2. Для активації пристрою натисніть кнопку «Вкл./вимк.».
3. Установіть програму та опції, що відповідають типу завантаження. На дисплеї відображається тривалість програми.



Час сушіння, який ви бачите, стосується завантаження 5 кг для програм прання бавовни та джинсового одягу. Для інших програм час сушіння рекомендуваного завантаження. Час сушіння для програм прання бавовняного та джинсового одягу при завантаженні більше 5 кг буде довшим.

4. Натисніть сенсорну кнопку Пуск/Пауза. Запускається програма.

9.2 Відкладений пуск програми

1. Установіть програму та опції, що відповідають типу завантаження.
2. Натискайте кнопку відкладеного пуску, доки не дисплеї не з'явиться потрібний час відкладеного пуску.



Пуск програми можна відкласти на період від 1 години до 20 годин.

3. Натисніть сенсорну кнопку Пуск/Пауза.

На дисплеї відобразиться зворотний відлік часу до відкладеного пуску. Після закінчення зворотного відліку програма запуститься автоматично.

9.3 Зміна програми





1. Для вимкнення приладу натисніть кнопку увімкнення/вимкнення
2. Для увімкнення приладу натисніть кнопку увімкнення/вимкнення.
3. Оберіть програму.

Альтернативний спосіб:

1. Поверніть перемикач у положення «Скинути» ●.
2. Зачекайте 1 секунду. На дисплеї з'являється — — —.
3. Оберіть програму.

9.4 Після завершення програми

Після виконання програми:





- Лунає переривчастий звуковий сигнал.
- На дисплеї відображається  : 

- Загоряються індикатори  Фільтр і  Резервуар.
- Світиться індикатор Пуск/Пауза.

Прилад продовжує працювати на фазі запобігання зморшкам ще приблизно 30 хвилин або більше, якщо було встановлено опцію Додаткове антизмінання (див. розділ *Опція — Додаткове антизмінання*).

Фаза запобігання зморшкам розглядує складки на вашій білизні.

Ви можете видалити білизну до завершення фази запобігання зморшкам. Для отримання кращих результатів рекомендується виймати білизну, коли ця фаза практично завершено або завершена.

Про завершення фази запобігання зморшкам свідчать описані нижче ознаки.

- На дисплеї все ще відображається  : 

- Загоряються індикатори  Фільтр і  Резервуар.
- Індикатор Пуск/Пауза згасає.

1. Вимкніть прилад, натиснувши кнопку ввімкнення/вимкнення.
2. Відчиніть дверцята приладу.
3. Вийміть білизну.
4. Закрийте дверцята приладу.

 Завжди очищайте фільтр і спорожняйте контейнер для води після завершення програми.

9.5 Режим очікування

Для зменшення споживання енергії ця функція автоматично вимикає прилад:

- Через 5 хвилин, якщо ви не запуснете програму.
- Через 5 хвилин після закінчення програми.





 Час скорочується до 30 секунд, якщо перемикач встановлено у положення «Скинути» ●.

10. ПОРАДИ І РЕКОМЕНДАЦІЇ

10.1 Підготовка білизни

- Застібніть «блискавки».
- Застібніть фіксатори на підковдрах.
- Не сушіть зав'язки або стрічки роз'язаними (наприклад, стрічки фартуха). Зв'яжіть їх, перш ніж запуснути програму.
- Вийміть всі речі з кишень.
- Якщо виріб має внутрішній шар з бавовни, виверніть його навиворіт. Бавовняний шар має бути зверху.
- Завжди встановлюйте програму, яка підходить до типу білизни, що сушиться.
- Не кладіть речі темного кольору разом із світлими речами.

- Використовуйте належну програму для бавовни, светрів і трикотажних речей, щоб запобігти усадці.
- Не перевищуйте максимальний рівень завантаження, зазначений у розділі програм або показаний на дисплеї.
- Сушіть лише білизну, придатну для сушіння у машині. Звертайте увагу на етикетки на виробі.
- Не сушіть разом великі та малі речі. Малі речі можуть потрапити всередину великих виробів і залишитися вологими.

Етикетка на тканині	Опис
	Білізна придатна для сушіння у машині.
	Білізна придатна для сушіння у машині за високої температури.
	Білізна придатна для сушіння у машині лише за низької температури.
	Білізна не придатна для сушіння у машині.

11. ДОГЛЯД ТА ЧИСТКА

11.1 Очищення фільтра

1.

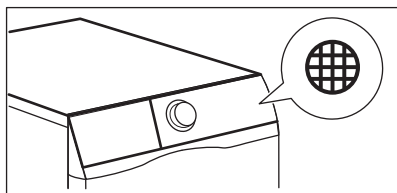

2.

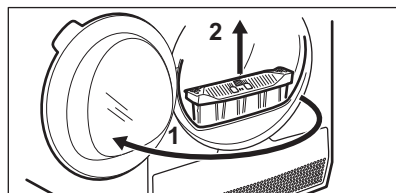

3.

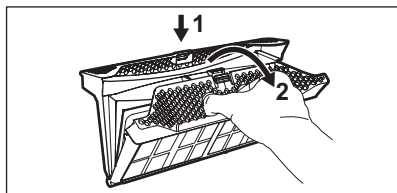

4.

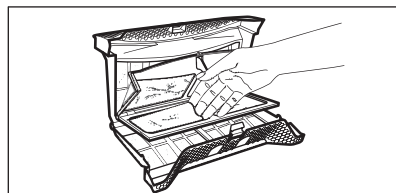

5. 1)

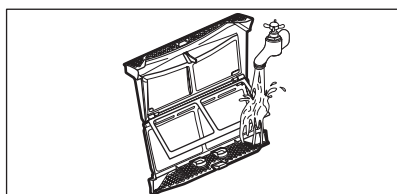

6.

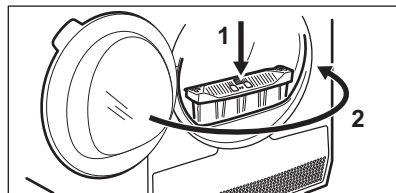

1) За необхідності промийте фільтр теплою водопровідною водою за допомогою щітки або пилососа.

11.2 Спущення контейнера для води

1.

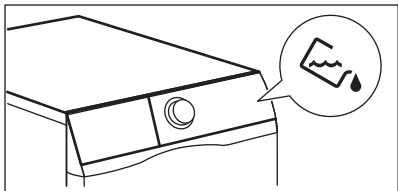

2.

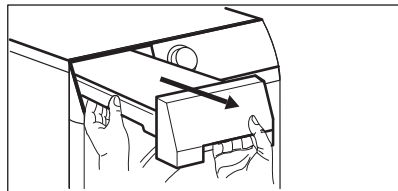

3.

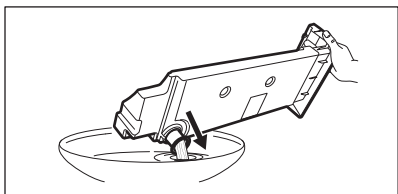

4.

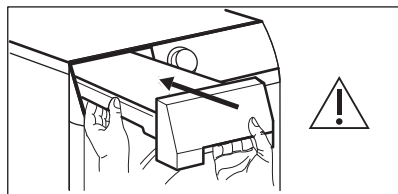

Ви можете використовувати воду з контейнера як альтернативу дистильованій воді (наприклад, для прасування з паром). Перш ніж використовувати воду, видаліть залишки бруду з фільтра.

11.3 Очищення теплообмінника

1.

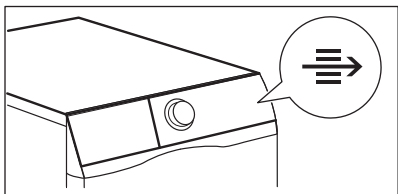

2.

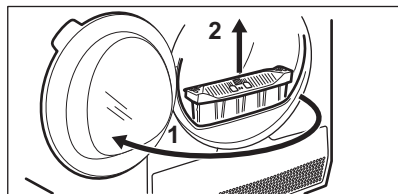

3.

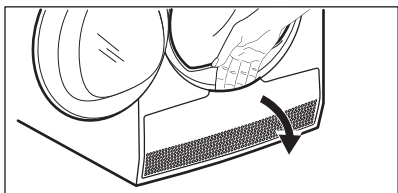

4.

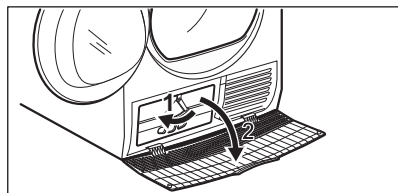

5.

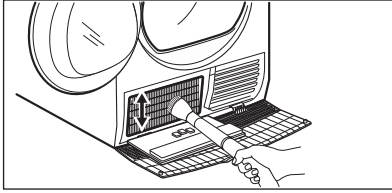

6.

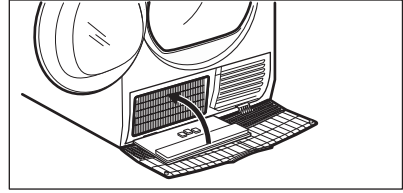

7.

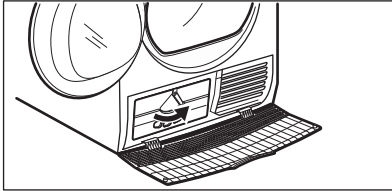

8.

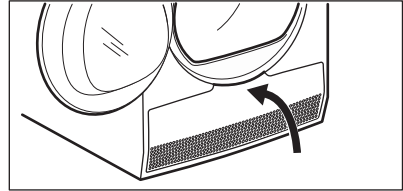

9.

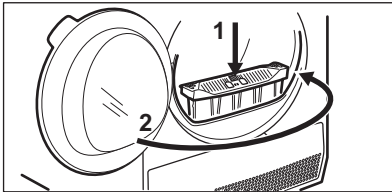

УВАГА

Не торкайтеся металеві поверхні незахищеними руками. Існує ризик поранення. Одягайте захисні рукавиці. Очищайте обережно, щоб не пошкодити металеву поверхню.



УВАГА

Не використовуйте для чищення барабана абразивні матеріали або дротяну мочалку.

11.4 Чищення барабана



ПОПЕРЕДЖЕННЯ!

Перш ніж чистити прилад, відключіть його від електромережі.

Для очищення внутрішньої поверхні барабана та його ребер використовуйте нейтральний миючий засіб. Протріть насухо помиті поверхні м'якою ганчіркою.

11.5 Очищення панелі керування та корпусу

Для очищення панелі керування і корпусу використовуйте нейтральний миючий засіб.

Для очищення використовуйте вологу ганчірку. Протріть насухо помиті поверхні м'якою ганчіркою.



УВАГА

Не застосовуйте для очищення приладу засоби для очищення меблів чи очищувальні засоби, які можуть спричинити корозію.

11.6 Очищення отворів для виходу повітря

Використовуйте пилосос для видалення пуху з отворів для виходу повітря.

12. УСУНЕННЯ ПРОБЛЕМ

Проблема	Можливе вирішення
Не вдається активувати прилад.	Переконайтеся в тому, що вилку під'єднано до розетки.
	Перевірте запобіжник домашньої електропроводки (на електроциті).
Програма не активується.	Натисніть Пуск/Пауза.
	Переконайтеся в тому, що дверцята приладу закриті.
Дверцята приладу не зачиняються.	Переконайтеся, що фільтри правильно встановлені.
	Переконайтеся, що білизна не потрапляє між дверцятами приладу та гумовою прокладкою.
Прилад зупиняється під час роботи.	Переконайтеся, що контейнер для води порожній. Натисніть Пуск/Пауза, щоб запустити програму ще раз.
	Завантаження занадто мале, збільшіть завантаження або використовуйте програму Сушіння за часом.
Час циклу занадто довгий, або результати сушіння незадовільні. ¹⁾	Переконайтеся, що вага білизни відповідає тривалості програми.
	Подбайте про те, щоб фільтри були чисті.
	Білизна занадто волога. Повторіть віджимання білизни в пральній машині.
	Переконайтеся, що температура в приміщенні вище +5°C і нижче +35°C. Оптимальна температура в приміщенні має бути від 19°C до 24°C.
	Установіть програму Сушіння за часом або Дуже сухе. ²⁾
На дисплеї з'являється — — —.	Якщо ви хочете встановити нову програму, вимкніть і ввімкніть прилад.

Проблема	Можливе вирішення
	Переконайтеся, що функції відповідають програмі.
На дисплеї відображається код помилки (напр., E51).	Вимкніть та увімкніть прилад. Запустіть нову програму. Якщо проблема виникає знову, зверніться у сервісний центр.

1) Максимум через 5 годин програма автоматично припиняється.

2) Може статися, що деякі ділянки залишаться вологими, якщо сушаться великі речі (наприклад, простирадла).

12.1 Якщо результати сушіння незадовільні

- Встановлена програма була неправильною.
- Засмітився фільтр.
- Засмітився теплообмінник.
- У приладі було занадто багато білизни.
- Барабан забруднений.
- Неправильне налаштування датчика провідності (див. розділ

«Налаштування — налаштування залишкового рівня вологи білизни», щоб обрати краще налаштування).

- Отвори для виходу повітря забиті.
- Температура в приміщенні занадто низька або занадто висока (оптимальна температура в приміщенні становить від 19°C до 24°C)

13. ТЕХНІЧНІ ДАНІ

Висота x Ширина x Глибина	850 x 600 x 630 мм (максимально 640 мм)
Макс. глибина з відкритими дверцятами	1100 мм
Макс. ширина з відкритими дверцятами	950 мм
Висота регулюється	850 мм (+15 мм — регулювання ніжок)
Об'єм барабана	118 л
Максимальне завантаження	8 кг
Напруга	230 В
Частота	50 Гц
Загальна потужність	900 Вт
Клас енергетичної ефективності	A++
Споживання електроенергії ¹⁾	1,99 кВт-год
Річне споживання електроенергії ²⁾	235 кВт-год

Споживання енергії у ввімкненому стані	0,13 Вт
Споживання енергії у вимкненому стані	0,13 Вт
Тип використання	Побутові прилади
Допустима навколишня температура	від +5°C до +35°C
Рівень захисту від проникнення твердих часток і вологи, що забезпечується захисним кожухом, за винятком випадків, коли низьковольтне обладнання не має захисту від вологи	IPX4
Цей продукт містить фторовмісні парникові гази, які герметично запаковані	
Позначення газу	R134a
Вага	0,300 кг
Потенціал глобального потепління (GWP)	1430

1) Згідно з EN 61121. 8 кг бавовни, швидкість обертання 1000 об/хв.

2) Споживання електроенергії в кВт•год, виходячи зі 160 циклів сушіння стандартної програми для бавовни при повному й частковому завантаженні, і споживання в режимах зі зниженою потужністю. Фактичне споживання енергії на цикл залежатиме від характеру використання приладу (ПОЛОЖЕННЯ (ЄС) № 392/2012).

13.1 Показники споживання

Програма	Швидкість/залишкова вологість	Час сушіння	Споживання електроенергії
Бавовна 8 кг			
Сушіння для зберігання	1400 об/хв / 50%	130 хв	1,67 кВт-год
	1000 об/хв / 60%	154 хв	1,99 кВт-год
Сушіння для прасування	1400 об/хв / 50%	97 хв	1,21 кВт-год
	1000 об/хв / 60%	118 хв	1,51 кВт-год
Синтетика 3,5 кг			
Сушіння для зберігання	1200 об/хв / 40%	55 хв	0,60 кВт-год
	800 об/хв / 50%	67 хв	0,75 кВт-год

14. ЕКСПРЕС-ДОВІДНИКИ

14.1 Щоденне використання

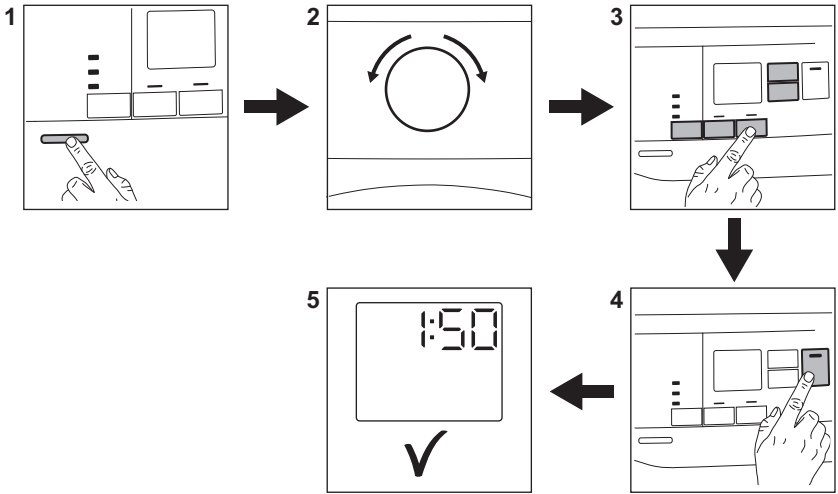

1. Натисніть кнопку «Увімк./Вимк.», щоб увімкнути прилад.
2. За допомогою перемикача програм встановіть програму.
3. Разом з програмою можна встановити 1 чи більше спеціальних опцій. Щоб увімкнути
4. або вимкнути опцію, торкніться відповідної кнопки.
5. Для запуску програми торкніться кнопки **Пуск/Пауза**.
5. Прилад вмикається.



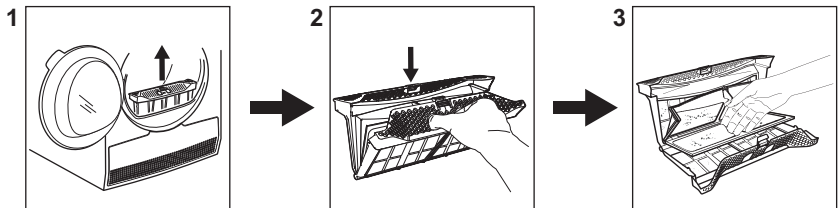















14.2 Очищення фільтра















Після закінчення кожного циклу на дисплеї світиться символ фільтра ,

який повідомляє, що слід очистити фільтр.

14.3 Таблиця програм

Програма	Завантаження 1)	Властивості /Позначка тканини
 2) Бавовна Есо	8 кг	Бавовняні тканини — До шафи /  
Бавовна	8 кг	Бавовняні тканини. Програма для щоденного користування. /  
Синтетика	3,5 кг	Синтетика та змішані тканини. /   
Делікатні	4 кг	Делікатні тканини, наприклад, віскоза, штучний шовк, акрил та їхні суміші. /   
Ковдра	3 кг	Однospальні або двospальні ковдри та подушки (з пір'я, пуху або синтетичних наповнювачів). /   
Освіження	1 кг	Освіження тканин, що зберігалися.
Шовк 	1 кг	Легідна програма для шовку, який можна прати. /   
Вовна  	1 кг	<p>Вовняні тканини. Легідне сушіння виробів з вовни, які можна прати вручну. Після завершення програми негайно вийміть речі.</p> <div style="text-align: center;">   </div> <p>WOOL HAND WASH SAFE</p> <p>Цикл сушіння вовняних речей у цій машині було схвалено компанією Woolmark для сушіння виробів з вовни, що мають на етикетці символ «ручне прання», за умови дотримання інструкцій, наданих виробником цієї машини. Дотримуйтеся інших інструкцій щодо прання, зазначених на етикетці виробу. M1525 Символ Woolmark — є сертифікаційним знаком у багатьох країнах.</p>

Програма	Завантаження 1)	Властивості /Позначка тканини
Верхній одяг 	2 кг	Верхній одяг, спецодяг, спортивний одяг, ворсистий одяг, куртки з водонепроникних і дишаючих тканин, вітровки зі знімною підстібною підкладкою з флісу або внутрішнім утепленням. Придатні до сушіння у сушильних машинах. /   
Джинсова тканина	4 кг	Для сушіння одягу, призначеного для дозвілля, зокрема джинсів, спортивних светрів тощо з різною товщиною матеріалу (наприклад, манжетах і швах). /   
Постільна білизна XL	4,5 кг	До трьох комплектів постільної білизни, один з яких може бути двоспальним. /   
Змішане XL	6 кг	Різні речі з бавовни, суміші бавовни і синтетики, а також синтетичних тканин. /   

1) Максимальна вага стосується сухих речей.

2) Програма  Бавовна Сушіння для зберігання — це «Стандартна програма для бавовни». Вона може використовуватися для сушіння вологої звичайної білизни з бавовни, і це найбільш економічна програма з точки зору енергоспоживання для сушіння вологої білизни з бавовни.

15. ОХОРОНА ДОВКІЛЛЯ

Здавайте на повторну переробку матеріали, позначені відповідним символом . Викидайте упаковку у відповідні контейнери для вторинної сировини. Допоможіть захистити навколишнє середовище та здоров'я інших людей і забезпечити вторинну переробку електричних і електронних

приладів. Не викидайте прилади, позначені відповідним символом , разом з іншим домашнім сміттям. Поверніть продукт до заводу із вторинної переробки у вашій місцевості або зверніться до місцевих муніципальних органів влади.

www.electrolux.com/shop



136950120-A-262017

