

TELEFUNKEN



LED TV

**Телевизор цветного изображения
с жидкокристаллическим экраном**

TF-LED32S18T2

Instruction manual

**Руководство по
эксплуатации**



Dear customer!

Thank you for purchasing our product. For safety, it is strongly recommended to read this manual carefully before connecting, operating and/or adjusting the product and keep the manual for reference in the future.

Table of contents	3
Before you start	4
Utilization of the product	4
Important safeguards	4
Installation	5
Base installation	5
Wall mounting	5
Connection	6
Outdoor antenna connection	6
Other connections	6
Operation	7
Control elements	7
Front panel	7
Back panel	7
Remote controller	8
Changing the battery	9
General operations	9
Signal sources	9
OSD operation	10
Channel menu	10
Picture menu	11
Sound menu	11
Time menu	11
Lock menu	12
Option menu	12
Electronic programme guide	13
Digital programme recording	13
TimeShift function	13
CI information	13
USB operation	14
Background information	14
Operations of file playback	14
General information	16
Troubleshooting	16
Causes of interference	16
Accessories	17
Specifications	17

Before you start

Utilization of the product

If you want to dispose of this product, do not mix it with general household waste. There is a separate collection system for used electronic products in accordance with legislation that requires proper treatment, recovery and recycling.

Please contact your local authorities for the correct method of disposal. By doing so, you will ensure that your disposed product undergoes the necessary treatment, recovery and recycling and thus prevent potential negative effects on the environment and human health.

Important safeguards

- Please unplug the power cord from the AC outlet and contact a service center for repair if following occurs: any obvious abnormality appears in the unit, such as smoky, peculiar smell or strange sound; liquid has been spilled or other objects have fallen into the unit; no picture or sound; cover or panel is broken; although you have operated the unit following the operating instructions, it still cannot work normally.

- This unit can be connected to a power supply outlet without the third ground contact as well as with a ground contact.

- Always disconnect the power cord and antenna during a storm.

- Do not fix the power cord with a metal nail.
- Unplug the power cord from the AC outlet; also unplug the signal cables from the input ports when the unit is unused for long periods of time.

- When unplugging the plug, always hold the wide slot, do not touch the metal part, and do not destroy, twist, pull or roast the power cord.

- Please contact the service center immediately if you found that the core is showed in the air or has been broken.

- Please replace the AC outlet if the metal bolt cannot be inserted into the power socket completely or it cannot be fastened even when it was pushed in, otherwise, any accidents of shocks and fires would happen.

- Never touch the antenna lie or power plug if it starts to thunder.

- Do not touch the power plug with wet hands.

- Do not use any non-rated power socket with numerous devices jointed on one power socket or cable device. The wire of non-designated capacity may cause the fire due to the generation of heat.

- All instructions must be read and understood well before you operate the unit. Heed all warnings and follow all instructions.

- Please use the accessories provided by the manufacturer. Using inadequate accessories may result in accidents.

- Please adjust the product through the panel buttons or the remote controller, do not remove the cover or attempt to service the product by yourself. Do not disassemble back cover and do not make maintenance by yourself to avoid the electric shock.

- Over-press the panel may destroy the product.

- Do not place the product on an unstable cart, stand surface, tripod, bracket, or table. The product may fall, causing serious accidents as well as the damage to the product.

- Please place the product on a flat surface in a well-ventilated location. Keep it away from the burning-light, direct sunlight, vibration, high-temperature and humidity.

- Do not place any vase, potted plant, cup, medicine and any container with water on this

Before you start

product. If the liquid is spilt, it may cause the fire, electric shock or breakdown.

- Do not install it at the place on the strong magnetic field or current field. It may cause break down. This equipment may be observed deterioration of the picture by electromagnetic radiation in electromagnetic environment.
- Fasten the wheel of the product or shelf with wheels when installing this product. If it moves or is tipped over, it may be damaged.
- Do not place any fire source such as candlelight close to this product or place it on this product. If it is tipped over or fallen down, it may cause damage or fire.
- Do not place the unit into closed space of TV for better ventilation; it can reduce the product lifetime. Keep a space at least 10 cm at above, left, and right of the TV.
- Please place all the signal cords behind of rear panel.
- Do not overexert or touch the panel when you convey the product. Do not transfer the LED TV up or down display direction.
- Do not transport it with the power cord or the connection cable connected. If you move this product with the power cord or the connection cable connected, damaged power cord, connection cable or connection terminal may cause fire, electric shock or breakdown.
- 2 persons or more shall transport the device, which is heavier than 18 kg. If you drop or tip over the device, it may damage it.

• The temperature of the product's body becomes a little higher after a long period use. This phenomenon indicates that heat exchange in normal working mode, thus please do not let children or anyone who is sensitive of temperature to touch.

All images provided herein are schematic drawings and may differ from real objects.

WARNING

In order to avoid damage, make sure to secure the unit on the wall according to the wall mounting instruction.

Installation

Base installation

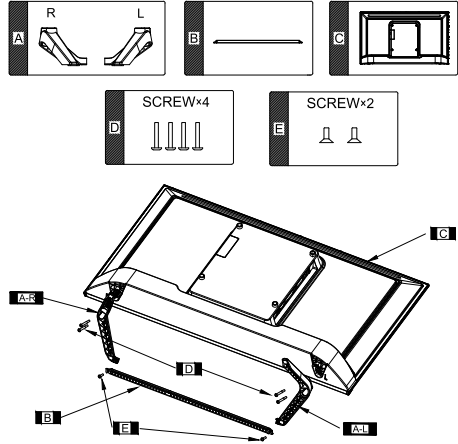

Cover a flat sturdy surface with a soft cloth. Place the TV unit facedown on the cloth. Insert the legs (A) into the left and right sockets on the bottom panel and fasten with 4 screws (D). Then attach the crossboard (B) and fix with 2 smaller screws (E).

Wall mounting

- For wall mounting the back panel of this unit is equipped with 4 screw holes (spread distance 200x200 mm). A VESA wall-mount bracket should be used for wall mounting (the bracket is not included and should be acquired separately). Manufacturer is not responsible for improper mounting resulting in damage of the unit.

Wall or ceiling mounting implements must be durable and sufficient enough to support the weight of the unit.

Operation

Connection

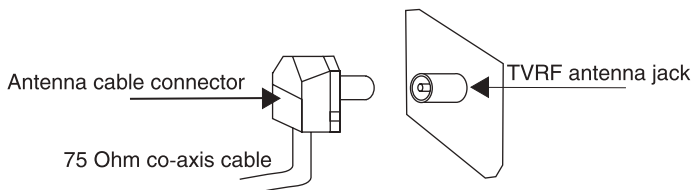

Outdoor Antenna Connection

Use 75Ω coaxial cable plug or $300\text{-}75\Omega$ impedance converter to plug in antenna input terminal on the rear of the cabinet.

Other connections

- Connect an external audio and video source (e.g. DVD) to the AV input using a 3RCA-mini jack 3.5mm cable (not included).
- Plug the power cable in the electric outlet, making sure the current voltage is supported.
- If the video source has a HDMI output, you can connect the signal to the TV by the HDMI cable (not included). Use the HDMI1 (ARC) input to connect audio devices (such as home theatres, stereo systems, etc.) with the ARC (Audio Return Channel) function.
- Digital audio output is intended for transmitting multi-channel sound to an external decoder (e.g. in 5.1-CH format). A S/PDIF coaxial cable should be used for connection (not included).
- Common interface slot is used for CI (CAM) modules that are obtained from your digital TV provider.

Control elements

Overview

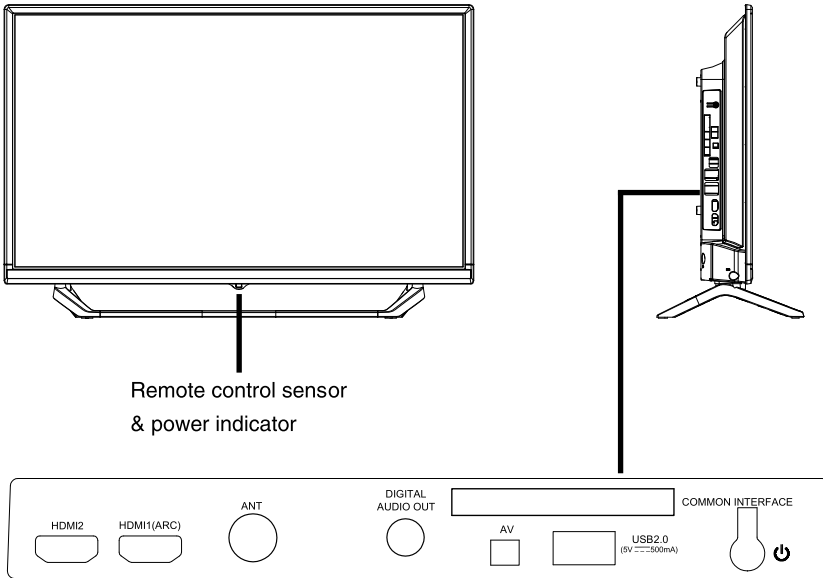

The terminals are (from left to right):
 HDMI2 input, HDMI1(ARC) input, TVRF antenna socket, S/PDIF coaxial audio output,
 PCMCIA (Common Interface) slot, AV input (mini), USB port, ⏻ (POWER/MENU)
 button.

Using the ⏻ (POWER/MENU) button

- Long press (3 sec) the button to power off the TV.
- Short press to power on / access the quick menu.
- In the quick menu short press to select options, long press to confirm and enter.

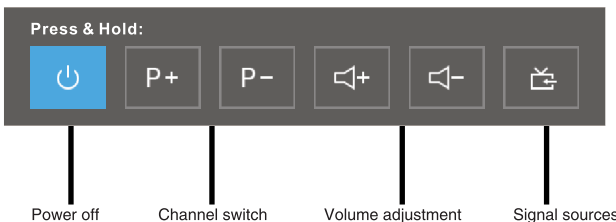

Operation

Remote controller (RC)

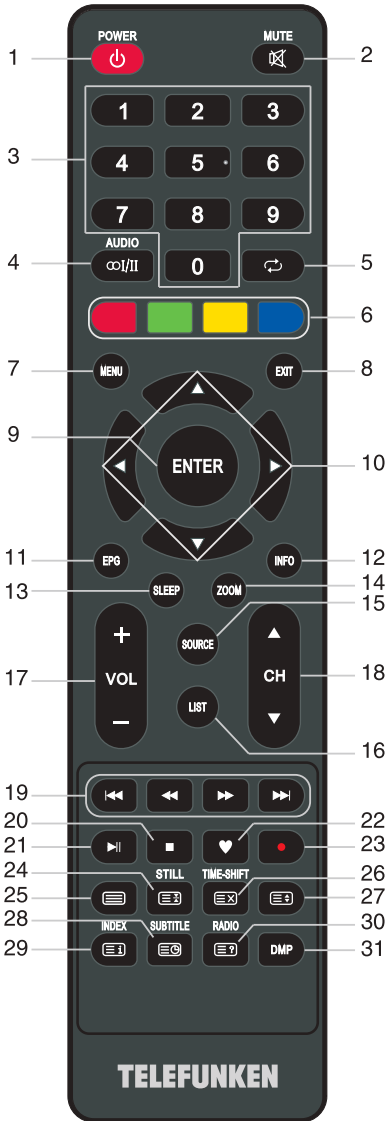

1. **POWER**: Press to enter or exit the standby mode.
2. **MUTE**: Mute or restore sound.
3. **NUMBER BUTTONS**: Choose channels or password importation.
4. **AUDIO**(∞/II): Press to select the NICAM modes in Analog TV mode. Press to select desired audio language in Digital TV Mode.
5. **REPEAT**: Return to last viewed program.
6. **COLOR BUTTONS**: Red/green/yellow/blue key navigation link.
7. **MENU**: Press to display/disappear the on screen menus or to quit some operations.
8. **EXIT**: Quit the current interface.
9. **ENTER**: Select or confirm menu item.
10. **▲/▼/◀/▶**: Press the direction buttons to select menu options or settings.
11. **EPG**: Electronic Program Guide, use in the DTV mode.
12. **INFO**: display the current program information on the screen.
13. **SLEEP**: Press the button repeatedly to select the desired time to sleep or select off to close the function.
14. **ZOOM**: Press to select different images sizes.
15. **SOURCE**: Press to select signal source.
16. **LIST**: Press to call up the channel list. Press again to exit it.
17. **VOL+ / VOL-**: Press to adjust the volume level up or down.
18. **CH▲ / CH▼**: Press to select channels in ascending or descending order.

19. : Fast reverse (in USB mode)
- : Fast forward (in USB mode)
- : Previous (in USB mode)
- : Next (in USB mode)
20. : Stop (in USB/PVR mode).
21. : Play / Pause (in USB mode).
22. : Press to display your favorite channel.
(You should setup your favorite channels in Program Edit menu).
23. : Press button to start recording. (In DTV mode).
24. **STILL**: Freeze or activate the current picture.
: Hold the teletext page on display, press again to release.
25. : Enter the Teletext, press again for MIX mode, press this button again to exit.
26. : Cancel the teletext but not to exit teletext, press again to exit.
Press button to start time shift function.
27. : Change size of teletext screen in display mode.
28. **SUBTITLE**: Press to select alternate subtitle language during view/playback of a DTV program. : Press to turn on or turn off subpage.
29. **INDEX**: Change the list by TIMER or CHANNEL. (In PROGRAMME GUIDE menu) Press to enter the Recorded list. (In DTV mode)
: Go to the index page.
30. **RADIO**: Press to interchange Radio and program (In DTV mode). DTV programs when there is Radio.
: Reveal the hidden information of some teletext pages
31. **DMP**: Press to switch to the USB source.

Changing the battery

1. Remove the battery compartment cover on the back of the RC.
2. Insert the batteries into the battery compartment making sure that the correct polarity is observed.
3. Install the cover back.

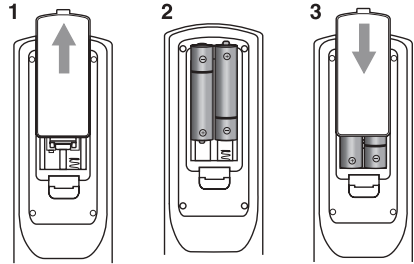

- Use two AAA batteries for the RC. The RC should be pointed at remote sensor within 8 meters and within 30 degrees at the left or the right side.
- Take the battery out of the RC if it is not used for a long time.
- Do not mix new and used batteries or different types of batteries. Weak batteries can leak and severely damage the RC.
- Do not expose the RC to shock, liquids, and do not place it in an area with high humidity.

General operations

Power

- Connect the plug of the power cord to the mains socket.
- Do not leave your TV in standby mode for a long period of time; if you are not going to use the unit, disconnect it from power supply.
- In TV mode the unit will automatically go to standby mode if there is no input for 10 minutes.

Signal sources

Press the SOURCE button, then press DOWN/UP cursor buttons to select a signal source from available source list: DTV => ATV => HDMI 1 => HDMI 2 => AV => USB.

Press ENTER to confirm.

Operation

OSD operation

1. Press MENU to enter the main menu displayed on the screen.
2. Press the LEFT/RIGHT cursor buttons to cycle through the main menu.
3. Press ENTER to access the required submenu.
3. Press UP/DOWN cursor buttons to select a parameter to adjust.
4. Press LEFT/RIGHT buttons to adjust the selected parameter.
5. Press EXIT to exit the menu.

 Some menu items may be in grey color, in this case they are not adjustable. Pictures of OSD menu are for reference only; they may differ from the actual menu tabs.

Channel menu

CHANNEL	Antenna Type
	Auto Tuning
	DTV Manual Tuning
	ATV Manual Tuning
	LCN Enable
	Dynamic Rescan
	Programme Edit
	CI Information
	Signal Information

- **Antenna Type:** Select either Air or Cable antenna type depending on your setup. The appearance of this submenu will slightly differ. This manual describes the Air antenna type.

- **Auto Tuning:** press ENTER to select the country and tune type for channels to start automatic search and saving of available ATV channels. After the search is finished, the unit will proceed to search DTV and radio channels.

- **DTV Manual Tuning:** Press LEFT/RIGHT cursor buttons to select channel number. Press ENTER to start searching. When the nearest available channel is found, the search will stop and the channel will be saved under the selected number. Press EXIT button to quit.

- **ATV Manual Tuning:**

- Current CH:** select the current channel.
 - Storage to:** select a channel number to store.

- Sound Standard:** select corresponding sound standard.

- Video Standard:** select corresponding video standard.

- Fine-Tune:** perform fine adjustment of the current frequency.

- Search:** press LEFT/RIGHT buttons; the unit will search for next available channel downward or upward and save it under the current number.

- **LCN Enable:** Enable or disable channel sorting according to the logical channel number.

- **Dynamic Rescan (DTV only):** Switch the Dynamic Rescan function on and off.

- **Programme Edit:** this item allows you to sort TV programs according to your preferences. Enter the program edit menu:

- Delete:** Select the channel you want to delete. Press red button to delete the channel.

- Move** (not available for DTV channels with LCN): Highlight the needed channel. Press yellow button; select the position to put the channel into. Press yellow button to confirm.

- Favorite:** Select the channel you want to edit. If this channel is your favorite channel, you can add it to your favorite channel list by pressing the heart button.

- Skip:** Highlight the needed channel. Press blue button; now this channel will be skipped when you select previous/next channels.

- **CI Information (DTV only):** This function enables you to watch some encrypted services (pay services). Please insert a CI card into the PCMCIA slot according to the arrow on the CI card.

- **Signal Information:** View the information on the current DTV signal (if any).

Picture menu

	Picture Mode
	Color Temperature
	Aspect Ratio
	NR
PICTURE	Dynamic Contrast
	OverScan
	PC Mode
	Game Mode
	Picture Reset

- **Picture Mode:** Select one of the available picture modes. When User mode is selected, you can adjust Contrast, Brightness, Color, Sharpness and Tint (in NTSC) of the image.

- **Color Temperature:** Standard/Cold/Warm.
- **Aspect Ratio:** Set the image scale ratio.
- **NR:** Dynamic noise reduction effect for reducing the video noise level.
- **Dynamic Contrast:** When On, adjusts the image contrast to the optimal level according to the brightness.
- **OverScan:** Adjust the picture reproduction rate.
- **PC & Game Modes (in HDMI mode):** select these options for enhanced picture when using HDMI.
- **Picture Reset:** Reset all picture settings to the factory defaults.

Sound menu

	Sound Mode
	Balance
	AVL
	Surround
SOUND	AD Switch
	SPDIF Mode
	Audio Delay
	Sound Reset

- **Sound mode:** Select one of the available sound modes. When User mode is selected, you can adjust Treble and Bass.

- **Balance:** Adjust the balance between the left and the right speaker.
- **AVL:** The Auto Volume Level feature allows to automatically remain on the same volume level when changing programs.
- **Surround:** Set the surround sound effect on or off.
- **AD Switch (in DTV mode):** enable or disable audio description for visually impaired people.
- **SPDIF Mode:** Select one of the digital audio output modes.
- **Audio Delay:** Correct audio-video sync problems when watching TV and when listening to audio output using an external device such as an audio receiver (0ms~250ms).
- **Sound Reset:** Reset all sound settings to the factory defaults.

Timer menu

	Auto Sync
	Clock
	Sleep Timer
TIMER	Auto Sleep
	No Signal Power Off
	Time Zone
	OSD Timeout

- **Auto Sync:** If on, the time will automatically sync with the DTV signal.
- **Clock:** Set the system time if Auto Sync is disabled.
- **Sleep Timer:** Select the period until automatic switch-off of the unit.
- **Auto Sleep:** Select the period after which the TV turns off automatically if no input is given.
- **No Signal Power Off:** If on, the TV will power off automatically when there is no signal.
- **Time Zone:** Select your time zone (if the Auto Sync is set to On).
- **OSD Timer:** Select the time in seconds during which the screen menus remain visible after your last input.

Operation

Lock menu

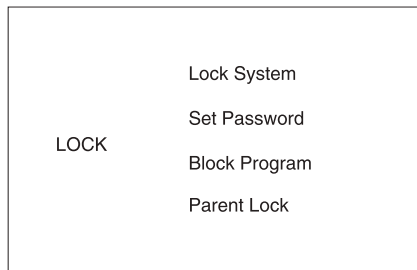

- **Lock System:** This can prevent unauthorized operation of the TV unless entering a 4-digit password. When Lock System is on and the system is locked, you must input the system password at Auto Tuning, Manual Tuning or Default. Press the right number buttons for the password. The default password is **0000**.

 After a password correction has been confirmed, please remember it for entering into the LOCK menu, all functions can not be activated until the correct password is entered.

- **Set Password:** You can set your private password. Press the number buttons on the remote control to set the new password. When the new password has been put in twice, the setting is finished successfully. The TV will go back to previous menu.

- **Block Program** (in ATV/DTV mode): Press the Yellow button to lock the program you want. Press this button again to unlock it.

- **Parent Lock:** adjust the rating rules for viewing certain channels and programmes.

Option menu

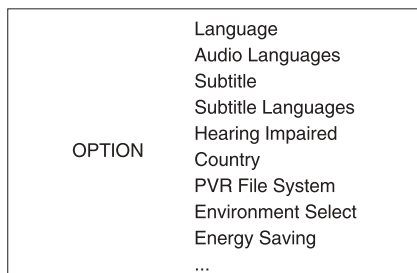

- **Language:** Select the language of the on-screen display (OSD).
- **Audio Languages:** Select the language of audio (available for some DTV channels).
- **Subtitle:** Toggle subtitles on or off (DTV).
- **Subtitle Languages:** Select the language of subtitles (available for some DTV channels).
- **Hearing Impaired:** When Hearing Impaired is on, the screen will give some information to people whose hearing is impaired. When Off, the information will be hidden.
- **Country:** Display your current country.
- **PVR File System** (in DTV mode):
 - Select Disk: select the storage used for PVR.
 - Check PVR File System: check the disk and test the speed of the system.
 - USB Disk: see the status of USB.
 - Format: format the USB.
 - Time Shift Size: select the time for TimeShift.
 - Speed: check the speed of the storage.
- **Environment Select:** Select between the Home and Store options. It affects energy consumption.
- **Energy Saving:** When the Home mode is selected, you can enable or disable the energy saving feature.
- **Health Remind:** If On, you will receive a warning when watching TV too long.
- **HDMI_CEC:** Switch the HDMI Consumer Electronic Control feature on and off.
- **Power On Logo:** Enable or disable the logo during power on.
- **Default:** Reset the parameters to initial factory settings.
- **DivX(R) VOD:** View the registration code for DivX ®.
- **Installation Guide:** Run the first time installation procedure again.
- **Software Version:** Display the current software version.
- **Software Update (USB):** Update the software using a USB storage device.

Electronic Programme Guide (in DTV mode)

Press the EPG button to display the Programme Guide menu. This function gives you the detailed information of the channel, indicating the time of the program playing. From the Programme Guide it is possible to check the program information for the next eight days (If the information is available from the broadcaster). Press EXIT button to quit.

- **Record:** Press Red button to set the parameters of recording, The unit is able to do schedule recording when TV is turning on or in standby mode. You can set up several schedule recording. Different schedules should not overlap. When recording starts in standby mode, the front indicators will change color and there will be no picture or sound from the unit.

You can press the POWER button to light up the screen.

- **Info:** Press the INFO button to see the detailed information of the current channel.

- **Remind:** If you find the desired program which will be shown in the future. Press the blue button to book program.

Digital program recording

Insert a USB, the system will automatically create a folder to store the files recorded. Recording begins when REC button is pressed, and it records all the time until STOP button is pressed or the memory is full.



Please note the following about PVR:

- USB storage device must have the capacity of at least 512 MB and support the USB 2.0 standard. Some non-standard storage devices may not be supported
- Try formatting the inserted storage device when you have trouble recording.

- Do not disconnect the device while the formatting is in progress. When you format the device, all data on it is deleted. It may be advisable to back up your files before formatting.

- If the USB storage device has several partitions, the PVR system can record the data on any one of them.

TimeShift function

TimeShift is a feature enabling you to record an on-air digital TV program. Press the Time-Shift button to activate TimeShift. The program is being recorded. You can pause and rewind. Press Time-Shift again to resume the program. Press STOP or EXIT to disable TimeShift.

CI Information

(only in DTV mode): This function enables you to watch some encrypted services (pay services). Please insert a CI card into the PCMCIA slot according to the arrow on the CI card.



- The function can only be available when CI card is present.

- It is possible for you to change CI (Common Interface) menu screen and service by consulting your dealer.

- Please do not insert or pull out the CI card when power on. During initialization of the CI card, please don't operate the TV.

- Do not insert or pull out the CI card frequently so as to avoid any damages of the TV and the CI card.

- If there is no picture and/or sound with the CI+ CAM module inserted, please contact the customer support of the service provider.

Operation

USB operation

General information

• This unit supports playback of video files with AVI, TS, MP4, MKV, MOV extension, with video codecs H264, MPEG2/4 and audio codecs AAC, DD(AC3).

 The above list of extensions and codecs is for information only and is not a guarantee that all files having the above extensions and codecs should be read by this unit.

 USB file systems supported: FAT32. 2.0 USB version is supported. Maximum capacity 1 TB. For correct and satisfactory operation, licensed USB devices of well-known brands should be used with this unit. Avoid using USB devices of unknown brands. Playback of photos and music of only JPEG and MP3 format is supported. The output capability of the USB port is 500 mA.

• Some AVI files cannot be played due to their parameters and recording conditions. Video files with AVI extension exceeding 2 GB in size may be played partially.

 According to the USB 1.1/2.0 Standard, usage of a USB device with power current consumption exceeding 500 mA is not recommended without supplementary power supply. Failure to use supplementary power for connected USB drives with power consumption exceeding this value as well as defective USB drives may cause mechanical or thermal changes of elements of this unit as well as failure of internal elements of the USB port. Such damages are not warranty cases.

Warning: usage of external USB drives containing BIN files in the root directory may cause malfunction of the unit or damage to the software.









Operations of file playback









• Insert a USB into the USB port. Select USB source and press ENTER. The screen will show a USB playback window, in which you can select Movie, Music, Photo and Text contents to play by pressing LEFT/RIGHT cursor buttons and ENTER.

• Press cursor buttons to select Return option and press ENTER button on the RC if you want to go back to the previous menu.

• In the content menu, press cursor buttons to select folder, press ENTER button on the RC to enter it, then press cursor buttons to select the file you want to watch or to listen to. When highlighting the file, the file information will appear and picture will be previewed (not available for music files). Press PLAY/PAUSE button on the RC to play the selected file.

• While playback, press INFO button; the bottom of the screen will show playback menu in which you can select an operation by LEFT/RIGHT cursor buttons on the RC or perform this operation by pressing ENTER button on the RC. Some of the operations are as follows:

	Play or pause playback	All files
	Select previous file	All files
	Select next file	All files
	Stop playback and return to previous menu	All files
	Select repeat playback mode	All files
	Show playlist	All files
	Show file information	All files
	Rotate image clockwise	Photo
	Rotate image anti-clockwise	Photo

	Rewind	Music/ Movie
	Fast forward	Music/ Movie
	Mute the sound	Music/ Movie
	Select time to start playback from	Music/ Movie
	Fragment repeat playback. Press ENTER to select initial point, press ENTER to select final point of the fragment	Movie
	Slow playback	Movie
	Step playback	Movie
	Zoom in	Movie/ Photo
	Zoom out	Movie/ Photo

- While playback, press **▶||** button to pause or resume playback. Press **■** button to stop playback.
 - When you select a file to play, you can delete the selected file by pressing Red button, then ENTER.
 - When playing music files you can press **◀◀** / **▶▶** buttons to fast reverse or forward. You can press **◀◀▶▶** buttons to select the desired files manually in normal condition.
 - When playing text files, you can press LEFT/ RIGHT buttons to page up or page down the file.

General Information

Troubleshooting

Below is a table describing simple measures that can help you eliminate most problems likely to emerge when this unit is in use. If below measures do not help, turn to a service center or to the nearest dealer.

Symptom	Cause	Solution
No picture, no sound, and no indicator light	The power cord is not plugged in. Contrast, brightness, color and volume are all in the minimum value or TV is in mute mode.	Plug the power cord in. Alter the value of contrast, brightness, color and volume.
Picture and sound with abnormality	Contrast and color are set improperly. Color system is set improperly. Sound system is set improperly.	Set the value of Contrast and color properly. Set the sound system properly.
The picture in VGA mode is abnormal	The PC settings may be improper.	Check and set the resolution parameters of your PC.
Picture is spotted or with snow	Signal source is low-grade or the signal is in a lower quality.	Use the qualified signal cord.
Blue background	No video signal or the signal cord is improperly/not connected.	Connect the signal cord properly.
No sound	No audio signal or the signal cord is improperly/not connected.	Connect the audio signal cord properly. Set the sound system properly.
The RC does not work	Batteries are improperly installed or exhausted.	Make sure the positive and the negative polarities are correct. Reattach the battery lid. Replace the batteries.

Causes of interference

Incorporated in your TV receiver are the most up-to-date devices to eliminate interference. Local radiation however, can create disturbances, which visibly affect your picture. Proper installations, a good aerial are your best safeguards against these disturbances.

- **RF INTERFERENCE:** Moving ripples across the screen are caused by nearby transmitting or receiving short-wave radio equipment.
- **DIATHERMY:** Herringbone pattern and partial picture loss can result from the operation of diathermy equipment from a nearby doctor's surgery or hospital.
- **SNOW:** Weak TV signals from long distant stations result in an instead picture and give the effect of falling snow. An antenna adjustment or antenna amplifier may be needed.
- **GHOST:** Multiple image, caused by TV signals reflected back from surrounding buildings, hills, aircraft, etc. is minimized by correct aerial positioning.
- **CAR IGNITION:** Nearby cars and electrical motors can cause small streaks across the picture or make the picture roll.

Accessories

1. LED TV	1 pc	5. Screw	6 pcs
2. Remote controller	1 pc	6. Instruction manual	1 pc
3. Batteries	2 pcs		
4. Stand	3 pcs		

Specifications

Size (diagonal)	31.5" (80 cm)
Resolution	1366x768
Aspect ratio	16:9
View angle: vertical, horizontal	178°, 178°
Response time	6.5 ms
Color system	PAL, SECAM
Sound system	B/G, DK, I
NICAM stereo	2 x 5 W
Composite AV input (mini)	+
HDMI input	+
Coaxial digital audio output	+
DVB-T/DVB-T2/DVB-C signal reception	+
PCMCIA interface (CI, CI+)	+
Russian and English OSD	+
Progressive scan	+
Digital comb filter	3D
Sleep timer	+
USB movie, audio and photo support	+
Quantity of channels	100 ATV / 1200 DTV
Teletext	1000 pages
Electric shock protection class	II
Nominal voltage range:	AC ~100-240 V; 50 Hz
Unit dimensions: without stand	724.3 x 87.8 x 425 mm
with stand	724.3 x 229.1 x 478.6 mm
Net weight	4.0 kg
Operating conditions	
Ambient temperature	from 5 to 35 °C
Relative humidity	from 45% to 75%
Atmospheric pressure	from 86 to 106 kPa (650-800 mm Hg)

 The LED panel is a high technology product with many thin film transistors that can give you a fine picture details. Occasionally, a few non-active pixels may appear on the screen as a fixed point of blue, green, red, black or white, please note that this does not affect the performance of your LED TV.

Warning: For improvement reasons, specifications may be subject to change without prior notice. Dimensions and weights are approximate.

Уважаемый покупатель!

Благодарим Вас за покупку нашего изделия. Чтобы понять, как правильно и безопасно пользоваться приобретенным устройством, рекомендуется тщательно изучить настоящее руководство перед подключением и эксплуатацией изделия. Сохраняйте руководство для использования в будущем.

Содержание	19
Перед началом эксплуатации	20
Утилизация изделия	20
Меры предосторожности	20
Установка	22
Установка на подставку	22
Крепление на стену	22
Подключение	23
Подключение внешней антенны	23
Прочие подключения	23
Управление устройством	24
Элементы управления	24
Передняя панель	24
Задняя панель	24
Пульт дистанционного управления	25
Установка батареек	25
Общие операции	26
Источники сигнала	26
Операции с телетекстом	26
Экранное меню	27
Настройка каналов.....	27
Настройка изображения	28
Настройка звука	28
Настройка времени.....	29
Настройка блокировки.....	29
Настройка параметров.....	30
Электронный телегид	31
Запись цифровой программы	31
Функция “Сдвиг во времени”	31
Интерфейс CI.....	32
Операции с USB	32
Общая информация	32
Воспроизведение файлов	32
Общая информация	34
Руководство по устранению неисправностей	34
Источники помех	34
Комплект поставки	35
Технические характеристики	35

Перед покупкой рекомендуется провести проверку оборудования:

- на отсутствие механических повреждений конструкции, внешнего оформления и упаковки, на функционирование, на сохранность пломб, на соответствие комплекта поставки данным раздела "Комплектность". Проведение проверки на функционирование является обязанностью продавца;

- на наличие гарантийного талона

- на правильность простановки в гарантийном талоне даты продажи и штампа продавца.

Рекомендуется сохранять товарный (кассовый) чек, руководство по эксплуатации с гарантийным талоном до конца гарантийного срока эксплуатации.

Перед началом эксплуатации

Утилизация изделия

Если вы желаете утилизировать данное изделие, не выбрасывайте его вместе с обычным бытовым мусором. Существует отдельная система сбора использованных электронных изделий в соответствии с законодательством, которая предполагает соответствующее обращение, возврат и переработку.

Обращайтесь в органы местного управления за инструкциями по правильной утилизации продукта. Тем самым Вы обеспечите утилизацию Вашего изделия с соблюдением обязательных процедур по обработке, утилизации и вторичной переработке и, таким образом, предотвратите потенциальное негативное воздействие на окружающую среду и здоровье людей.

Меры предосторожности

- Пожалуйста, извлеките шнур питания из розетки и свяжитесь с сервисной службой в следующих случаях: если в устройстве имеются явные неисправности, например, из него идет дым, чувствуется специфический запах или слышен нехарактерный звук; если внутрь устройства попала жидкость или посторонние предметы; если нет изображения или звука; если поврежден корпус или панель; если Вы пользуетесь устройством согласно инструкции, но оно не работает должным образом.

- Данное изделие может подключаться к розетке питания как без заземляющего третьего контакта, так и с заземляющим третьим контактом.

- Во избежание поражения электрическим током защищайте шнур питания от возможного нажатия на него или заземления, особенно рядом с разъемами.

- Не закрепляйте шнур питания метизами.
- Если Вы не пользуетесь устройством длительное время или в случае грозы обязательно отключайте шнур питания из розетки, а также отключайте все сигнальные кабели от входных разъемов.

- При отключении вилки из розетки всег-

да держитесь за утолщение на вилке, не касайтесь металлических частей, не тяните за шнур и не ломайте и не перегибайте его, не ремонтируйте, не перекручивайте и не нагревайте.

- Немедленно свяжитесь с сервисным центром, в случае если имеются какие-либо неисправности шнура питания, в нем оголились жилы или он поврежден.

- Замените сетевую розетку, если в нее невозможно вставить вилку или вилка плохо закрепляется в розетке. Иначе могут возникнуть неисправности или произойти несчастные случаи или возгорания.

- Не прикасайтесь к проводам мокрыми руками.

- Запрещается использование розетки, в которую подключено несколько устройств. Перегрузка такой розетки может привести к пожару.

- Место подключения вилки шнура питания к сети 220 В должно оставаться легкодоступным.

- Перед работой с устройством необходимо полностью прочитать и понять все инструкции. Необходимо соблюдать все предупреждения и следовать всем инструкциям, приведенным в настоящем руководстве.

- Пожалуйста, используйте только рекомендованные производителем аксессуары.

Перед началом эксплуатации

Использование других аксессуаров может привести к неисправностям.

- Пожалуйста, проводите все настройки и регулировки только с помощью кнопок на передней и боковой панелях или на пульте дистанционного управления. Ни в коем случае не снимайте заднюю панель и не пытайтесь самостоятельно проводить техническое обслуживание устройства, так как существует опасность поражения электрическим током, а также возможно возникновение неисправностей.
- Не устанавливайте устройство на непрочные или неровные поверхности, тележки, стойки, треноги, кронштейны или столы. Устройство может упасть, в результате чего могут возникнуть неисправности или произойти несчастные случаи. Используйте только те приспособления, которые рекомендованы производителем или продавцом.
- Пожалуйста, устанавливайте устройство на горизонтальной поверхности в местах с хорошей вентиляцией. Не допускайте воздействия на устройство вибрации, прямого солнечного света, высокой температуры, а также попадания пыли и влаги.
- Не ставьте на устройство вазы, сосуды с жидкостью. Попадание жидкости внутрь аппарата может привести к пожару или поломке устройства.
- Не устанавливайте устройство в зоне магнитных волн. Это может привести к поломке устройства. В зоне электромагнитного излучения может наблюдаться искажение изображения.
- Не устанавливайте вблизи устройства источники открытого огня, например, свечи. В случае их падения устройство может быть повреждено или может произойти возгорание.
- Установка телевизора в замкнутое пространство при эксплуатации может сократить срок службы устройства; поэтому необходимо обеспечить минимальную дистанцию между LED-телевизором и

внутренними границами приспособления под аппарат для нормальной вентиляции (минимум по 10 см свободного пространства со всех сторон).

- Располагайте кабели позади устройства. Не закрепляйте их метизами, не перегибайте, не ремонтируйте и не нагревайте.
- При перемещении телевизора не нажимайте и не касайтесь панели. Не переносите телевизор в положении, при котором экран направлен вверх или вниз.
- Не перемещайте устройство при подключенном проводе питания или других подключенных проводах. Повреждение провода питания, подключенный провод или подключенные устройства могут стать причиной пожара, электрошока или поломки.
- Если устройство тяжелее 18 кг, его должны перемещать не менее 2 человек. При падении устройство может повредиться.
- Слишком сильное нажатие на панель может повредить устройство.
- При длительном использовании может немного повысится температура корпуса устройства. Это явление свидетельствует о теплоотдаче в нормальном рабочем режиме. Однако не позволяйте детям и людям с повышенной температурной чувствительностью касаться устройства.

После транспортировки в холодную погоду (ниже 5° C) рекомендуется не включать телевизор в течение как минимум трех часов: за это время он нагреется до комнатной температуры, а весь конденсат испарится.

Все иллюстрации, приведенные в настоящем руководстве, являются схематическими изображениями, которые могут отличаться от реальных объектов.

Установка/Подключение

Установка

Установка на подставку

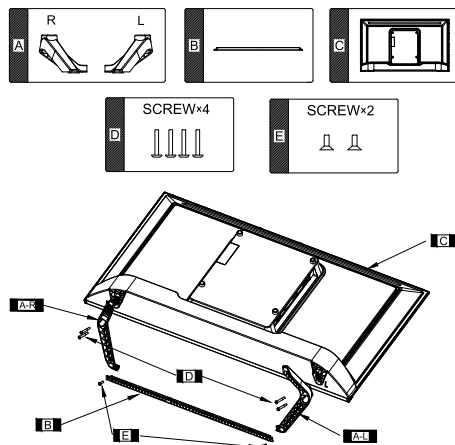

Выберите ровную плоскую горизонтальную поверхность, накройте ее мягкой тканью и разместите на ней корпус телевизора экраном вниз. Вставьте ножки (A) в левое и правое отверстия в нижней части корпуса и зафиксируйте 4 винтами (D). Затем присоедините поперечную рейку (B), закрепите ее 2 винтами (E).

Крепление на стену

- Для крепления на стену на задней панели телевизора имеются 4 отверстия, расстояние между которыми по горизонтали и вертикали составляет 200*200 мм. Для крепления следует использовать настенный кронштейн стандарта VESA (в комплект поставки не входит и приобретается отдельно). Производитель не несет ответственности за неправильно выполненный монтаж, повлекший повреждение телевизора.

ПРЕДУПРЕЖДЕНИЕ

Во избежание повреждений надежно закрепите аппарат на стене в соответствии с требованиями инструкции по установке.

Средства для монтажа аппаратуры на стене или потолке должны быть достаточно точными для выполнения своей функции.

Рекомендуется только вертикальное расположение устройства.

ВНИМАНИЕ

До включения аппаратуры в электрическую сеть необходимо ознакомиться с мерами электрической и противопожарной безопасности, приведенными в разделе "Меры предосторожности" настоящего Руководства по эксплуатации.

Подключение

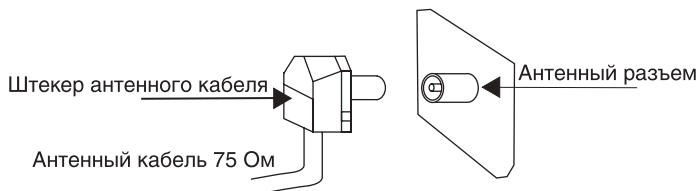

Подключение внешней антенны

Подсоедините антенну к соответствующему разъему. Используйте коаксиальный кабель 75 Ом при подключении внешней антенны.

Прочие подключения

- Подсоедините источник аудио- и видеосигнала (например, DVD-плеер) к композитному AV-входу с помощью аудиовидеокабеля 3RCA-mini jack 3.5mm (в комплект не входит).

- Если источник видеосигнала имеет HDMI-выход, подключите его к HDMI-входу телевизора, используя специальный HDMI-кабель (в комплект не входит). Разъем HDMI1(ARC) может использоваться для подключения внешней цифровой аудиоаппаратуры (домашних кинотеатров и т.д.) с поддержкой функции ARC (Audio Return Channel).

- Цифровой аудиовыход предназначен для передачи многоканального звука на внешнее декодирующее устройство (например, в формате 5.1-канал). Для подсоединения используйте коаксиальный кабель S/PDIF (в комплект не входит).

- Разъем PCMCIA используется для подключения CI (CAM)-модуля, приобретаемого у поставщика услуг цифрового ТВ.

- **Для подключения дополнительных периферийных устройств используйте только сертифицированные кабели и переходники. Все соединения производите только после отключения основного питания телевизора от сети.**

Управление устройством

Элементы управления

Обзор

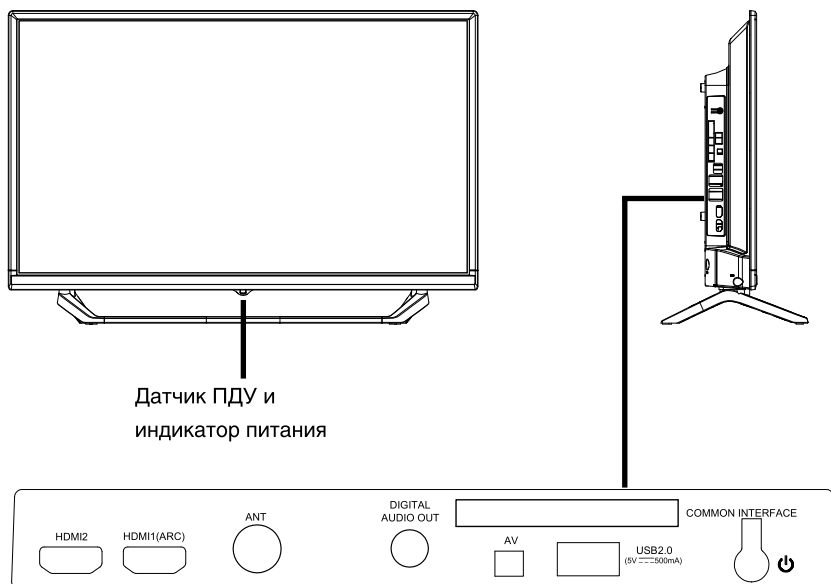

Разъемы на задней панели (слева направо): вход HDMI2, вход HDMI1(ARC), антенный разъем, цифровой коаксиальный аудиовыход S/PDIF, разъем PCMCIA (Common Interface), композитный AV-вход (mini), USB- порт, кнопка  (POWER/MENU).

Кнопка (POWER/MENU)

- Нажмите и удерживайте кнопку дольше 3 с для отключения телевизора.
- Короткое нажатие включает телевизор и вызывает меню быстрого доступа.
- Переключайтесь между пунктами меню коротким нажатием, удерживайте кнопку для выбора и подтверждения.

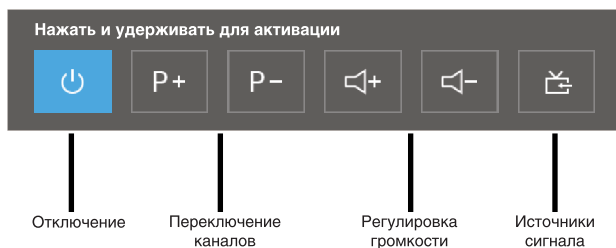

Отключение

Переключение каналов

Регулировка громкости

Источники сигнала

Управление устройством

Пульт дистанционного управления

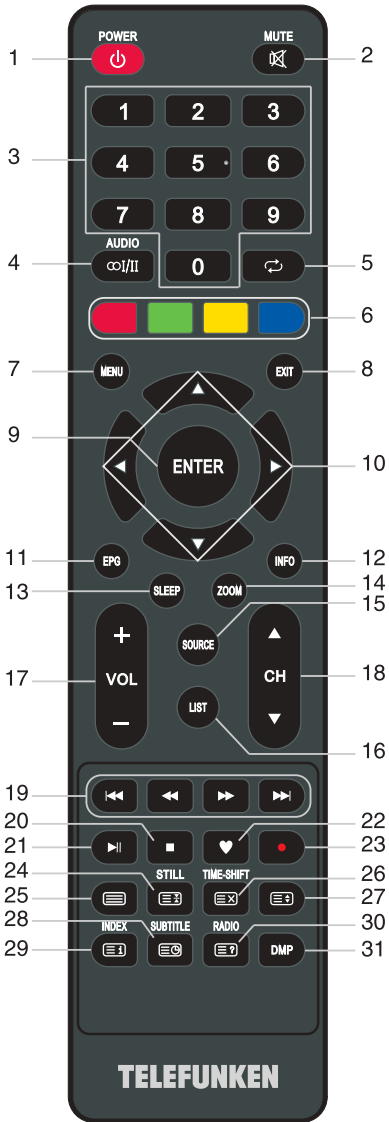

1. : включение и отключение телевизора.
2. : отключение звука.
3. **КНОПКИ С ЦИФРАМИ**: выбор канала, ввод пароля.
4. **AUDIO**(∞/II): переключение между режимами NICAM при аналоговом вещании. Выбор звуковой дорожки при цифровом вещании.
5. : возврат к последнему каналу.
6. **ЦВЕТНЫЕ КНОПКИ**: выполнение контекстных функций в экранном меню.
7. **MENU**: отображение главного меню.
8. **EXIT**: выход из текущего меню.
9. **ENTER**: выбор и подтверждение действий.
10. : перемещение вверх, вниз, влево, вправо, регулировка значений.
11. **EPG**: функция Электронный телегид (при цифровом вещании).
12. **INFO**: просмотр информации о текущей программе и канале.
13. **SLEEP**: выбор периода автоматического отключения телевизора (таймер «сна»).
14. **ZOOM**: изменение размера изображения.
15. **SOURCE**: выбор источника сигнала.
16. **LIST**: вывод списка каналов.
17. **VOL+ / VOL-**: регулировка громкости.
18. **CH ▲ / CH ▼**: смена канала.
19. : перемотка назад (в режиме USB)
20. : стоп (в режимах USB/PVR).
21. : воспроизведение/пауза (в режиме USB)
22. : перемотка вперед (в режиме USB)
23. : предыдущий файл (в режиме USB)
24. : следующий файл (в режиме USB)
25. : **STILL**
26. : **TIME-SHIFT**
27. : **INDEX**
28. : **SUBTITLE**
29. : **RADIO**
30. : **DMP**

Управление устройством

22. ♥: список избранных каналов.
(Избранные каналы настраиваются в меню «Редактирование программ»).
23. ●: запись эфира (при цифровом вещании).
24. STILL: стоп-кадр.
⏏: удержание текущей страницы телетекста.
25. ⏏: доступ к телетексту.
26. ⏏: отмена телетекста.
TIME-SHIFT: функция «Сдвиг во времени».
27. ⏏: изменение размера телетекста.
28. SUBTITLE: выбор языка субтитров при цифровом вещании.
⏏: дополнительная страница телетекста.
29. INDEX: список записанных программ цифрового ТВ.
⏏: главная страница телетекста.
30. RADIO: переключение между ТВ и радио (при цифровом вещании).
⏏: отображение скрытой информации в телетексте.
31. DMP: переход к режиму USB.

Установка батарей

1. Снимите крышку отсека для батарей на задней части ПДУ.
2. Поместите две батареи AAA/1.5V в отсек для батарей с правильным соблюдением полярности.
3. Установите крышку отсека на место.

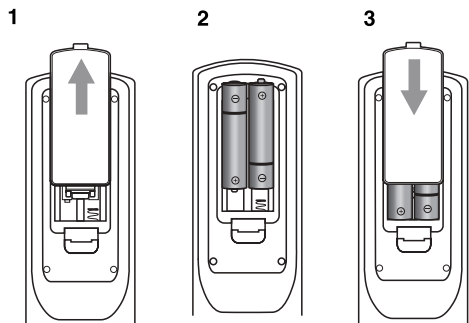

- Мощность сигнала, необходимая для приемного датчика, обеспечивается на расстоянии до 8 метров и в пределах 30 градусов влево и вправо.
- Не используйте одновременно новые и использованные батареи или батареи разных типов.
- Не подвергайте ПДУ воздействию ударов, жидкостей, не помещайте его в зонах повышенной влажности.

ВНИМАНИЕ!

Некорректная установка батарей может привести к взрыву.

Заменяйте использованные батареи батареями такого же типа.

Общие операции

Питание

- Подключите вилку кабеля питания к электрической розетке.
- Нажмите кнопку  на панели телевизора или на ПДУ, чтобы включить питание. Нажмите кнопку POWER, чтобы выключить телевизор и перевести его в режим ожидания; для полного отключения вытащите кабель питания из розетки.
- Не позволяйте телевизору находиться в режиме ожидания длительное время. Если телевизор не используется, отключите его от сети питания.

Источники сигнала

Нажмите кнопку SOURCE, затем нажимайте кнопки курсора ВНИЗ/ВВЕРХ, чтобы выбрать один из доступных источников сигнала: DTV => ATV => HDMI 1 => HDMI 2 => AV => USB.

Нажмите кнопку ENTER на ПДУ для подтверждения.

Экранное меню

1. Нажмите кнопку MENU, чтобы вызвать экранное меню.

2. Нажимайте кнопки курсора ВЛЕВО/ВПРАВО для выбора нужной страницы меню. Подтвердите нажатием кнопки ENTER.

3. Нажимайте кнопки курсора ВВЕРХ/ВНИЗ, чтобы выбрать параметр для настройки.

4. Нажимайте кнопки курсора, чтобы настроить выбранный параметр.

5. Нажимайте кнопку MENU, чтобы вернуться к предыдущей странице меню или кнопку EXIT, чтобы выйти из меню.

 Внешний вид меню может отличаться от приведенных ниже изображений, которые служат только для наглядности.

Настройка каналов

КАНАЛ	Тип антенны
	Автонастройка
	Ручная настройка DTV
	Ручная настройка ATV
	LCN
	Динамическое повторное...
	Редактирование программ
	Информация CI
Информация о сигнале	

• Тип антенны: Эфир/Кабель.

Выберите тип антенны, используемой для получения телевизионного сигнала. В зависимости от выбора внешний вид подменю «Канал» будет немного отличаться. В данном руководстве описывается тип антенны «Эфир».

• **Автонастройка:** нажмите ENTER для запуска автоматического поиска и сохранения всех доступных каналов аналогового телевидения (ATV). После завершения поиска ATV-каналов устройство автоматически перейдет к поиску каналов цифрового телевидения (DTV) и радио.

• **Ручная настройка DTV:** нажмите кнопку курсора ВЛЕВО/ВПРАВО для выбора номера канала. Нажмите кнопку ENTER для начала поиска канала DTV. Когда ближайший доступный канал DTV будет найден, поиск прекратится и найденный канал будет сохранен под выбранным номером. Нажмите кнопку MENU для выхода.

• Ручная настройка ATV:

Сохранить в: выберите номер канала.

Система звука: выберите систему звука.

Система видео: выберите систему видео.

Текущий канал: поиск ближайшего

доступного канала начиная с текущей частоты.

Поиск: нажмите кнопку курсора ВЛЕВО или ВПРАВО для запуска поиска ближайшего доступного канала вниз или вверх по диапазону и сохранения его под выбранным номером.

Точная настройка: выполните точную подстройку текущей частоты.

• **LCN:** функция сортировки каналов по логическому номеру.

• **Динамическое повторное сканирование** (в режиме DTV): функция динамического поиска цифровых каналов.

• Редактирование программ:

Удалить: выберите канал, который Вы хотите удалить. Нажмите красную кнопку, чтобы удалить выбранный канал.

Переместить (недоступно для каналов DTV с LCN): выделите нужный канал. Нажмите желтую кнопку; выберите позицию для установки канала. Нажмите желтую кнопку для подтверждения;

Любимые: выберите канал, который хотите поместить в список любимых каналов. Нажмите кнопку , чтобы добавить канал в список избранных.

Пропустить: выберите канал. Нажмите синюю кнопку; теперь этот канал будет пропускаться при перелистывании каналов.

• **Информация CI (в режиме DTV):** просмотр информации о CI-модуле (при его наличии).

• **Информация о сигнале:** просмотр информации о текущем сигнале.

Управление устройством

Настройка изображения

ИЗОБРАЖЕНИЕ	Режим изображения
	Температура цвета
	Формат
	Уменьшение шумов
	Динамический контраст
	Растянутая развертка
	Режим ПК
	Игровой режим
	Сброс настроек изобр

• **Режим изображения:** Стандартный/Средний/Пользовательский/Динамичный. Когда выбран режим Пользовательский, Вы можете регулировать контраст, яркость, насыщенность, оттенок (только NTSC) и резкость изображения.

• **Температура цвета:**
Стандартная: цветовая схема по умолчанию.
Холодная: мягкая схема с оттенками синего.

Теплая: яркая схема с красными оттенками.

• **Формат:** выберите соотношение сторон экрана.

• **Уменьшение шумов:** эффект динамического шумоподавления для снижения уровня видеοшума.

• **Динамический контраст:** при включении оптимально регулирует контраст изображения в соответствии с уровнем яркости.

• **Растянутая развёртка:** отрегулируйте вылеты развёртки изображения.

• **Режим ПК и Игровой режим** (только HDMI): особые режимы изображения при подключении ПК и игровых консолей через HDMI

• **Сброс настроек изображения:** возврат настроек изображения к значениям по умолчанию.

Настройка звука

ЗВУК	Режим звучания
	Баланс
	Автогромкость
	Объемный звук
	Режим SPDIF
	Аудиописание
	Задержка аудио
	Сброс настроек звука

• **Режим звучания:** Стандартный/Музыка/Кино/Спорт/Пользовательский. Когда выбран режим Пользовательский, Вы можете регулировать высокие и низкие частоты (басы).

• **Баланс:** отрегулируйте баланс между левым и правым динамиками.

• **Автогромкость:** функция автоматической коррекции громкости. Громкость автоматически остается на прежнем уровне при переключении каналов. Это делается во избежание необходимости регулирования громкости для каждого канала отдельно, поскольку громкость звука на канале по умолчанию устанавливается вещательной компанией этого канала.

• **Объемный звук:** включите/отключите эффект объемного звука.

• **Режим SPDIF:** выберите режим вывода цифрового звука высокого качества через коаксиальный кабель.

• **Аудиописание (только DTV):** дополнительная звуковая дорожка с описанием для слабовидящих людей.

• **Задержка аудио:** функция позволяет скорректировать проблемы синхронизации изображения и звука.

• **Сброс:** возврат настроек звука к значениям по умолчанию.

Настройка времени

ВРЕМЯ	Автосинхронизация
	Часы
	Таймер отключения
	Автоотключение
	Отключение при отсутствии сигнала
	Часовой пояс
	Время показа меню

- **Автосинхронизация:** при включении время и дата будут синхронизироваться с сигналом цифрового телевидения.
- **Часы:** задайте время и дату, если автосинхронизация отключена.
- **Таймер отключения:** выберите период времени, по истечении которого телевизор автоматически выключится.
- **Автоотключение:** выберите время непрерывной работы, по истечении которого телевизор автоматически выключится.
- **Отключение при отсутствии сигнала:** при включении этой функции телевизор будет автоматически отключаться при отсутствии сигнала.
- **Часовой пояс:** выберите часовой пояс.
- **Время показа меню:** выберите время отображения экранного меню.

Настройка блокировки

БЛОК	Блокировать систему
	Установить пароль
	Блокировка программы
	Родительская блокировка

- **Блокировать систему:** данная функция предотвращает использование некоторых функций телевизора (автопоиск каналов, ручная настройка, редактирование программ и др.) без введения четырехзначного пароля. Пароль по умолчанию - **0000**.
- **Установить пароль:** задайте собственный пароль. Введите новый пароль с помощью кнопок курсора. После двукратного введения нового пароля смена пароля будет подтверждена.
 После смены пароля обязательно запомните или запишите новый пароль, так как доступ к заблокированным функциям будет невозможен без ввода пароля.
- **Блокировка программы** (в режимах TV/DTV): нажмите зеленую кнопку, чтобы заблокировать программу. Нажмите еще раз для разблокирования программы.
- **Родительская блокировка:** позволяет ограничить доступ к просмотру программ, не соответствующих возрастному рейтингу.

Управление устройством

Настройка параметров

ПАРАМЕТР	
	Язык
	Языки аудио
	Субтитры
	Языки субтитров
	Для слабослышащих
	Страна
	Файловая система PVR
	Выберите место
	Энергосбережение
	Напоминание о здоровье
	HDMI CEC
	Лого при включении
	По умолчанию
	DivX(R) VOD
	Первоначальная настройка
	Версия ПО
	Обновление ПО (USB)

- **Язык:** выберите язык экранного меню.
- **Языки аудио:** выберите язык аудиодорожки (доступно для некоторых DTV-программ).
- **Субтитры:** включите отображение субтитров (доступно для некоторых DTV-программ).
- **Языки субтитров:** выберите язык(и) отображаемых субтитров.
- **Для слабослышащих:** при включении этой функции на экран будет выводиться текстовая информация, предназначенная для людей с нарушением слуха.
- **Страна:** отображение страны вещания.
- **Файловая система PVR** (только в режиме DTV):
 - Выбор диска: выберите накопитель, на который будет осуществляться запись.
 - Проверка системы PVR: проверка накопителя и скорости системы.
 - USB накопитель: состояние USB.
 - Форматирование: форматирование USB-накопителя.
 - Сдвиг по времени (TimeShift): задайте время сдвига.
 - Скорость: отображение скорости накопителя.

- **Выберите место:** Дом/Магазин.

Данный параметр влияет на энергопотребление.

- **Энергосбережение:** когда выбран режим «Дом» можно включить функцию пониженного энергопотребления.

- **Напоминание о здоровье:**

напоминание о необходимости сделать перерыв при длительном просмотре телевизора.

- **HDMI CEC:** включение и отключение функции HDMI CEC (Consumer Electronic Control).

- **Лого при включении:** вкл/выкл отображение логотипа при включении телевизора.

- **По умолчанию:** сброс параметров до заводских значений.

- **DivX(R) VOD:** просмотр кода регистрации DivX®.

- **Первоначальная настройка:** запуск процедуры первоначальной настройки ТВ.

- **Версия ПО:** отображение версии установленного программного обеспечения.

- **Обновление ПО (USB):** обновление программного обеспечения через USB-носитель. **Только для специалистов!**



Экранное меню Вашего телевизора может быть изменено без предварительного уведомления и, следовательно, отличаться от меню, представленного в настоящем Руководстве.

Электронный телегид (EPG, только в режиме DTV)

Электронный телегид содержит информацию о времени эфира телевизионных передач. Нажмите кнопку EPG для отображения меню функции "Электронный телегид". С помощью данной функции вы можете получить подробную информацию о канале, включая время начала программ. В зависимости от сервиса вещательной компании вам может быть доступна информация о программах на ближайшие 8 дней. Для выхода из меню нажмите кнопку EXIT.

- **Запись:** Нажмите Красную кнопку для настройки параметров записи. Устройство может выполнять запрограммированную запись, когда устройство включено или находится в режиме ожидания. Программы записи не должны накладываться друг на друга по времени. Если запись началась, когда устройство находится в режиме ожидания, индикатор питания поменяет цвет, изображение и звук будут отсутствовать.
- **Информация:** Нажмите кнопку INFO для отображения подробной информации о текущем канале.
- **Напомнить:** Чтобы отметить для записи программу, которая будет транслироваться в будущем, нажмите Синюю кнопку.

Запись цифровой программы

Вставьте USB-накопитель, система автоматически создаст на нем папку, в которой будут сохраняться файлы записи. Запись начнется после нажатия кнопки REC и завершится после заполнения памяти или нажатия кнопки STOP.



Обратите внимание:

- Запоминающее USB-устройство должно иметь емкость как минимум 512 МБ и поддерживать стандарт USB 2.0. Некоторые нестандартные устройства могут не поддерживаться.
- Если вам не удается осуществить запись на USB-носитель, отформатируйте его.

- Во время форматирования не отсоединяйте носитель от телевизора. При форматировании носителя все записанные на него файлы удаляются, поэтому, перед форматированием сохраните важные файлы на другом носителе.

- Если носитель разделен на несколько частей, устройство автоматически выберет ту из них, которая соответствует формату DVR.

Функция TimeShift

TimeShift ("Сдвиг по времени") - это функция, позволяющая Вам ставить на паузу и перематывать эфирные цифровые телевизионные программы. Нажмите кнопку TIME-SHIFT, чтобы активировать TimeShift. Начнется запись программы. Вы можете ставить ее на паузу и осуществлять перемотку. Нажмите TIME-SHIFT еще раз, чтобы возобновить эфирное вещание. Нажмите STOP или EXIT, чтобы отключить TimeShift.

Управление устройством

Интерфейс CI

(только в режиме DTV): Данная функция позволяет просматривать некоторые зашифрованные данные (эта услуга является платной). Вставьте CI-карту в соответствующий разъем телевизора в направлении, указанном стрелкой на CI-карте.

 Вы можете изменять вид меню и услуги CI; для этого необходимо обратиться к представителю услуг.

- Нельзя вставлять и извлекать CI-карту из слота во время работы телевизора. Перед операциями с картой выключите телевизор. Не допускайте слишком частой загрузки и извлечения CI-карты из слота телевизора.

- Если в телевизоре отсутствуют видеоизображение и звук при подключенном CI+ CAM, свяжитесь с оператором клиентской службы наземного/кабельного/спутникового вещания.

Операции с USB

Общая информация

- Данное устройство поддерживает видеофайлы с расширением AVI, TS, MP4, MKV, MOV с видеокодеками H264, MPEG2/4 и аудиокодеками AAC, DD(AC3).

 Приведенный выше список расширений и кодеков служит только для информации и не является обязательством по чтению всех файлов с указанными расширениями и кодеками.

- Воспроизведение некоторых AVI-файлов может оказаться невозможным в зависимости от их конфигурации и параметров, а также условий записи. Видеофайлы с расширением AVI объемом более 2 ГБ могут воспроизводиться устройством не полностью.

- Поддержка USB: версия USB 2.0, максимальный объем 1 ТБ; файловые системы NTFS, FAT16, FAT32. Питание USB: 5 В постоянного тока, 500 мА. Корректная работа устройства гарантирована только при использовании лицензионных USB-накопителей известных производителей. Воспроизведение некоторых форматов аудио, видео и изображений может не поддерживаться.

 Согласно стандарту USB 1.1/2.0 использование USB-устройства с током потребления более 500 мА не рекомендуется без использования дополнительного источника питания. Подключение без дополнительного питания USB-носителей, потребляющих ток, который превышает данное значение, а также неисправных USB-носителей может вызвать механические или термические изменения элементов конструкции данного устройства, а также выход из строя внутренних элементов защиты USB-порта. Такие повреждения не являются гарантийным случаем.

Внимание: использование внешних USB-устройств, содержащих файлы с расширением BIN в корневой директории, может привести к сбоям в работе устройства или к повреждению программного обеспечения.

Воспроизведение файлов

Вставьте USB-накопитель в USB-порт данного устройства. Нажмите кнопку MENU, выберите источник сигнала USB и нажмите кнопку ENTER. На дисплее отобразится интерфейс воспроизведения файлов с USB, в котором Вы можете выбрать файлы для воспроизведения с помощью кнопок курсора ВЛЕВО/ВПРАВО и кнопки ENTER.

- Для возврата на предыдущий уровень меню выберите «Возврат» и нажмите кнопку ENTER.

- В меню содержимого нажимайте кнопки курсора, чтобы выбрать папку или файл, затем нажмите ENTER, чтобы войти в выбранную папку. Тем же образом выберите файл, который хотите просмотреть или прослушать. При выделении файла информация об этом файле будет отображаться в правой части экрана, а миниатюра изображения будет показана в центре (недоступно для аудиофайлов). Нажмите кнопку ►|| на ПДУ для воспроизведения файла.

- Во время воспроизведения нажмите кнопку INFO; в нижней части экрана отобразится меню управления воспроизведением, в котором Вы можете выбирать операции с помощью кнопок курсора ВЛЕВО/ВПРАВО и подтвердить выполнение этой операции кнопкой ENTER. Операции представлены в таблице ниже:

	Воспроизведение или пауза	Все файлы
	Выбор предыдущего файла	Все файлы
	Выбор следующего файла	Все файлы
	Остановка воспроизведения и возврат к предыдущему меню	Все файлы
	Выбор режима повторного воспроизведения	Все файлы
	Отображение списка воспроизведения	Все файлы
	Отображение информации о файле	Все файлы
	Вращение изображения против часовой стрелки	Фото
	Вращение изображения по часовой стрелке	Фото

	Перемотка назад	Музыка/ Видео
	Перемотка вперед	Музыка/ Видео
	Отключение звука	Музыка
	Выбор времени (момента) начала воспроизведения	Музыка/ Видео
	Повторное воспроизведение фрагмента. Нажимайте ENTER для выбора начальной и конечной точек фрагмента.	Видео
	Замедленное воспроизведение	Видео
	Покадровое воспроизведение	Видео
	Увеличение масштаба	Видео/ Фото
	Уменьшение масштаба	Видео/ Фото

- Выбрав файл, Вы можете удалить его с носителя; для этого нажмите красную кнопку на ПДУ, затем кнопку ENTER для подтверждения.
 - Во время воспроизведения нажимайте кнопку ►|| чтобы установить воспроизведение на паузу или продолжить его. Нажмите кнопку ■ для остановки воспроизведения.
 - При воспроизведении файлов с изображениями, видео- и аудиофайлов нажимайте кнопку REPEAT для выбора режима повторного воспроизведения.
 - При воспроизведении аудиофайлов нажимайте кнопки ◀▶ для ускоренного воспроизведения назад или вперед. Для выбора предыдущего или следующего файла нажимайте кнопки ◀◀▶▶.
 - При воспроизведении текстовых файлов нажимайте кнопки ВЛЕВО/ВПРАВО для пролистывания.

Общая информация

Руководство по устранению неисправностей

Ниже приводится таблица, в которой описаны простые меры, способные помочь Вам устранить большую часть проблем, могущих возникнуть при использовании данного устройства. Если нижеуказанные меры не помогли, обратитесь в сервисный центр или к ближайшему дилеру.

Неисправность	Причина	Решение
Изображение и звук отсутствуют, индикатор не светится	Шнур питания не подсоединен. Контраст, яркость, резкость, цвет и громкость установлены на минимальное значение или телевизор находится в беззвучном режиме.	Подсоедините шнур питания. Установите нужное значение контраста, яркости, резкости, цвета и громкости.
Изображение и звук низкого качества	Контраст и цвет настроены неверно. Установлена неверная система цвета. Установлена неверная система звука.	Настройте контраст и цвет. Установите правильную систему звука.
Изображение «заснеженное»	Сигнал низкого качества.	Используйте исправный и качественный кабель.
Синий фон	Отсутствует видео сигнал или кабель плохо подсоединен/не подсоединен.	Подсоедините кабель должным образом.
Звук отсутствует	Отсутствует аудио сигнал или кабель плохо подсоединен/не подсоединен.	Подсоедините кабель должным образом. Установите правильную сигнальную систему.
ПДУ не работает	Батарейки установлены неправильно или устарели.	Убедитесь, что полярность соблюдена. Замените батарейки на новые.

Источники помех

В Вашем телевизоре приняты все самые современные меры для устранения возможных помех, тем не менее, изображение может искажаться под воздействием местных электромагнитных излучений. Лучше всего в подобных случаях попытаться перенести телевизор в другое место и подвести к нему лучшую антенну.

- РАДИОЧАСТОТНЫЕ ПОМЕХИ

Появление на изображении ряби может свидетельствовать о наличии вблизи телевизора коротковолнового радиопередатчика или радиоприемника.

- **МЕДИЦИНСКОЕ ОБОРУДОВАНИЕ**

Появление на экране «елочки» или частичное исчезновение изображения может быть связано с работой медицинского оборудования в близлежащей больнице или клинике.

- **«СНЕГ» НА ЭКРАНЕ**

В зоне приема слабых сигналов отдаленных телевизионных станций изображение становится нестабильным, а на экране появляются мерцающие белые пятна, так называемый эффект «падающего снега». В этом случае помогает более точная настройка антенны и применение антенного усилителя.

- **ФАНТОМНЫЕ ИЗОБРАЖЕНИЯ**

Появление на экране нескольких контуров изображения объясняется тем, что телевизионный сигнал отражается от окружающих построек, холмов, самолетов и других объектов. Свести такой эффект к минимуму можно, изменив направление антенны.

- **АВТОМОБИЛЬНЫЕ ДВИГАТЕЛИ**

Работающие неподалеку автомобильные двигатели и электромоторы могут создавать помехи в изображении в виде небольших полосок или дрожания изображения на экране.

Комплект поставки

1. Телевизор	1 шт
2. Пульт дистанционного управления	1 шт
3. Батареи	2 шт
4. Подставка	3 шт
5. Винт	6 шт
6. Инструкция по эксплуатации	1 шт

Технические характеристики

Размер (диагональ)	31,5" (80 см)
Разрешение	1366x768
Формат экрана	16:9
Углы обзора: вертикальный, горизонтальный	178°, 178°
Время отклика	6,5 мс
Система цветности	PAL, SECAM
Система звука	V/G, DK, I
Стереозвук NICAM	2 x 5 Вт
Композитный вход AV (mini)	+
HDMI вход	x2
Цифровой коаксиальный аудиовыход S/PDIF	+
Прием сигнала DVB-T/DVB-T2/DVB-C	+
Интерфейс PCMCIA (CI, CI+)	+

Общая информация

Экранное меню на русском и английском языках	+
Прогрессивная развертка	+
Цифровой гребенчатый фильтр	3D
Таймер «сна»	+
Количество каналов	100 аналоговых/1200 цифровых
Воспроизведение аудио-, фото- и видеофайлов через USB	+
Телетекст	1000 страниц
Класс защиты от поражения электрическим током	II
Диапазон номинальных напряжений питания	~100–240 В; 50 Гц;

Размеры устройства: без подставки	724,3 x 87,8 x 425 мм
с подставкой	724,3 x 229,1 x 478,6 мм
Масса нетто	4,0 кг

	Условия эксплуатации	Условия хранения
Температура воздуха	от 5 до 35° С	от 0 до 40° С
Относительная влажность воздуха	от 45% до 75%	от 35% до 80%
Атмосферное давление	750 мм. рт. ст ± 10%	750 мм. рт. ст ± 15%

Хранить в упакованном виде

 ЖК-панель является высокотехнологичным устройством, содержащим множество тонкопленочных транзисторов, которые дают четкие детали изображения. В некоторых случаях могут появляться неактивные точки на экране, которые имеют постоянный цвет (синий, зеленый, красный, черный или белый). Это не является дефектом и не влияет на характеристики Вашего ЖК-телевизора.

Технические характеристики могут быть изменены заводом-изготовителем без предварительного уведомления. Указанные геометрические размеры и масса имеют приблизительные значения.

Хранение и транспортировка

Упакованные изделия допускается транспортировать всеми видами транспорта в условиях 5 ГОСТ 15150 при температуре не ниже минус 10 °С и при защите их от прямого воздействия атмосферных осадков и механических повреждений.

Изделия следует хранить в условиях 1 по ГОСТ 15150 при отсутствии в воздухе кислотных, щелочных и других агрессивных примесей. При транспортировании и хранении упакованные изделия должны быть уложены в штабелю, контейнеры или стеллажи. Количество рядов в штабелях должно быть установлено в зависимости от габаритных размеров и массы упакованных изделий и указано в ТУ на изделие конкретной модели.

Данное устройство никаких ограничений для работы внутри жилых, коммерческих и производственных помещений не имеет.

Безопасная утилизация

Ваше устройство спроектировано и изготовлено из высококачественных материалов и компонентов, которые можно утилизировать и использовать повторно. Если товар имеет символ с зачеркнутым мусорным ящиком на колесах, это означает, что товар соответствует Европейской директиве 2002/96/ЕС. Ознакомьтесь с местной системой раздельного сбора электрических и электронных товаров. Соблюдайте местные правила. Утилизируйте старые устройства отдельно от бытовых отходов. Правильная утилизация вашего товара позволит предотвратить возможные отрицательные последствия для окружающей среды и человеческого здоровья.



Информация о наименовании и местонахождении изготовителя (уполномоченного изготовителем лица), телефон для связи с ним, а также месяц и год изготовления технического средства указаны в гарантийном талоне и информации для потребителя со списком сервисных центров.

Произведено для ТЕХНО ЭЛЕКТРИК ЛИМИТЕД
©Licensed by TELEFUNKEN Licensés GmbH
Сделано в России



Уважаемый покупатель!

Благодарим Вас за покупку продукции торговой марки TELEFUNKEN и доверие к нашей компании. TELEFUNKEN гарантирует высокое качество и надежную работу своей продукции при условии соблюдения технических требований, описанных в руководстве по эксплуатации. Руководство на русском языке прилагается.

Срок службы изделия с товарным знаком TELEFUNKEN, при эксплуатации продукции в рамках бытовых нужд и соблюдении правил пользования, приведенных в руководстве по эксплуатации, составляет 5 (пять) лет со дня передачи изделия потребителю. Срок службы установлен в соответствии с действующим законодательством о защите прав потребителей. Изготовитель обращает внимание потребителей, что при соблюдении данных условий срок службы изделия может значительно превысить указанный изготовителем срок. Гарантия на аксессуары составляет 2 недели с момента покупки, далее гарантия действует только на устройство.

Продукция сертифицирована на соответствие нормативным документам РФ (ГОСТ, СниП, Нормы и т.д.)

Адреса авторизованных сервисных центров

Город	Наименование СЦ	адрес	Телефон
Армавир	Кварц	ул. Комсомольская, д.115	8 6137-38000
Архангельск	Двина	Садовая 21	8 182 204 030
Астрахань	Хайтек-Сервисный центр ООО	ул. Ташкентская, 13Б	8 9276620084; 8 9608578787
Барнаул	Диол ООО	ул. Пролетарская 113	3852-639402
Барнаул	Ремикс	пр-т. Комсомольский, д. 111	(3852) 240603, 240335
Белгород	БелКомпСервис	ул. Студенческая, д. 19, корп. 2, оф. 220	+7 (4722) 37-04-63
Благовещенск	Про-сервис	ул. Зейская, 136	8-800-770-78-87 доб. 894-44
Брянск	Вега-сервис АСЦ	ул. Сталелитейная 1	(4832)522109
Брянск	Техсервис	пер. Авиационный, д.3, корп. 2	(4832) 622121
Великий Новгород	Орбита СЦ	ул. Кочетова, д. 23а	(8162) 61-12-00, 33-59-18, 33-20-03
Владимир	Мастер-Сервис ООО	ул. Большая Нижегородская, д.23	8 (4922) 33-10-79
Волгоград	VPS	ул. Ангарская, 17г	(8442) 459-469, 90-30-30
Волгоград	СМТел	Проспект Ленина, 15	8442 600104 89627600104; 890938000025
Вологда	ООО «Сервисный Центр «Вологда»	ул. Новгородская, д.7	8172-539939, 8172-539969
Воронеж	Бест-Сервис	Ленинский проспект 119а, корп. 2	7(473)262 27 89, +7(473)262 26 60
Воронеж	Компьютерная клиника	ул.Владимира Невского д.13,корп.1	+7(473)2647272
Воронеж	Орбита Сервис ОАО "ВТТЦ	ул. Донбасская, 1	(473)235-5830
Дзержинск	Авис	б.Победа д.17	8313 25-82-83,25-40-66
Дзержинск	Радуга-Дзержинск	Нижегородской обл., ул. Чапаева 69/2	8(831)3281146 8(831)3218630 8(831)3280666
Димитровград	Элком сервис	Ульяновская обл., г. Димитровград, ул. Октябрьская, д. 63	8(84235) 2-86-59, 9-14-64
Екатеринбург	АСЦ Мастерская	ул.Техническая 55	7(982)6105939,(343)3122705
Екатеринбург	Норд-сервис	ул.Донская, 31	8(343)379-07-17; 8(343)3790277
Екатеринбург	Про-сервис	ул. Серафимы Дерябиной, 224	8-800-770-78-87 доб. 722-99
Иваново	Про-сервис	Ивановская обл. Иваново г. Смирнова ул. дом № 47	8-800-770-78-87 доб. 164-44
Иваново	ТРСервис	ул. Пролетарская, д. 44А	+7 (4932) 30 06 05
Ижевск	Радуга (БытТехСервис)	ул. Пушкинская, д. 136а	(3412)655-644
Иркутск	Телетон	ул. Пискунова, 156 цокольный этаж(вход с внешней стороны здания)	(3952) 53-75-28, 53-41-66, 71-72-00
Йошкар-Ола	Мидас СЦ	ул.Советская,173	(8362)457368,417743
Казань	Витязь СЦ	Пр. Ямашева, д. 38 оф. 108а	(843) 248-71-17
Казань	Элнет	пр.Ибрагимова д.32/20	(843) 240-64-94
Камensk-Уральский	ТехноцентрСервис	Свердловской обл., ул. Исетская 336	3439-399520
Кемерово	МастерЪ ООО Сервисный центр	пр-кт Ленина, 82	(8-384-2)900-396
Киров	Портал	ул.Ленина, д.19	(8332)255591 доб.304
Киров	Сервисный центр "Эксперт"	Октябрьский пр-т., 118а	(8332) 54-40-42
Киров	Техножит	ул.Базовая д.17	(8332) 70-34-54, +79229278284
Кострома	ИП Благовещенская М.Н.	ул.Коммунаров, 5/1	79036345770
Краснодар	Комета	ул. Старокубанская 12/8	(861)231-26-72
Краснодар	Ларина-сервис	ул. Демуса, 14	8(861)26009000 доб. 2,
Красноярск	Дон-ТВ СЕРВИС ООО	ул.Железнодорожников, 11; пр.Красноярский Рабочий, 75	8(391)2214651; 2219482; 2205885; 2233776
Красноярск	КрасАлСервис	пер. Светлогорский 2, н.п., 358	8-391-277-29-81
Красноярск	Про-сервис	ул. Полтавская, 38, строение 1	8-800-770-78-87 доб. 889-40
Красноярск	Электрольянс АСЦ	ул.Сландаряна 7	8(391) 293-54-33, 89535934033
Курск	Маяк+	ул. Студенческая 36-а	(4712) 50-85-90
Курск	Экран-сервис	ул. Добролюбова, д.17	4712-54-74-23 4712-54-74-24
Липецк	Владон АСЦ	ул. Космонавтов д 66	(4742)31-25-17
Магнитогорск	РемТехСервис	ул. Труда д.57	8(3519)43-80-15
Махачкала	Росам	ул.Магомеда Гаджиева 164	8722/933073
Москва	Квант-9 ООО	б-р Маршала Рохосовского д.3	8(499)168-05-19 8(499)168-47-15
Москва	Про-сервис	ул. 6-я Радиальная, 18с5	8-800-770-78-87 доб. 129-88
Москва	Рубин ООО Сервисный центр	ул.Адмирала Макарова, д. 2, стр.9	(925)1462423, (916)6887281
Москва	Телемастер СЦ	Алтуфьевское шоссе 79 Д	89161700009 www.telemaster.ru
Мурманск	Электроника Сервис	ул. Гвардейская, д.3	(8152) 255-263, (8152) 255-262

Город	Наименование ЦС	адрес	Телефон
Набережные Челны	ТриО	проспект Вахитова д.20	8552-359002 8552-359042 8552-592358
Нальчик	Альфа-Сервис	пр. Ленина 24	(8662)420430
Нижний Новгород	Про-сервис	ул. Ванеева, д.1, 115404,	(8332) 255591
Нижний Новгород	Радуга-Н.Новгород	ул. Комсомольская, 17/1	8(831)2939620 8(831)2566818
Новокузнецк	Лидер	Кемеровская обл., г. Новокузнецк, пр. Дружбы, 58	8(3843)772737, 89515761444, 89609144664
Новоросийск	Аргон-Сервис	ул.Серова 14	(8617)831115, 630395
Новосибирск	Маяк	ул. Твардовского, д. 3	73833495670
Новосибирск	Ремиг	Титова, 25	83833443068
Новосибирск	Сиб-мастер	ул. Пугачев, 5	8(962)824-1498, 8(913)382-0950
Омск	Домотехника	ул. Лермонтова 194 СЦ Домотехника-сервис	(3812) 36-74-01
Орел	АРС	ул. Московская, д. 100	(4862)551506
Оренбург	Сервисбьттехника	ул. Конституции СССР, д.4	(3532)66-30-66
Орск	Айс-сервис	Оренбургская область, г Орск, ул Батумская, д 25	(3537) 338443
Орск	Гранд-сервис	Оренбургская обл., г.Орск, ул.Грозненская д.11А	8 3537 20 60 70; 89877960019, 89619313603
Пенза	Партнер-Сервис	ул. Советская д.2	(8412)564507
Пермь	ООО "РТВ-Сервис"	ул. Мира д.55	+7(342)2200848
Пермь	Техносервис-ПТ	ул. Плеханова, 12 (цокольный этаж), Тел.: (342) 2465001	79024711695
Псков	Ремонт и Сервис ООО	ул.Кузбасской дивизии, 6	81125358630
Ростов-на-Дону	Оптима-Сервис	ул.Космонавтов, 43	8(863)230-31-31
Ростов-на-Дону	Сервис-Ростов ООО	пр.Шолохова,д.7	(863) 299-0050
Рязань	Сервисный центр (Пал-Секамыч)	Куйбышевское шоссе, д.21, литер А, офис 1	8(4912) 21-07-34, 25-15-80
Самара	Партнер ТСЦ (Радиомоде)	ул. Свободы, 74	8(846) 2018715, 8(964) 9923388
Самара	Спец-мастер	ул.Ленинградская 100/Ленинская 56	тел .(846)990-37-51 ,(846)240-98-17, 8 (917) 161-46-17
Санкт-Петербург	Пионер	Большой Сампсониевский проспект, д.62	(812)3200930, 3200227
Санкт-Петербург	Пионер Сервис	Лиговский пр., д. 52 д 52 лит А: 8-812-324-75-33	324-75-33, +7(905)234-97-87
Санкт-Петербург	Про-сервис	Леваховский пр., д.12, литер А, оф.421	8-800-770-78-87 доб. 447-03
Саратов	Транссервис-Саратов	ул. Б. Садовая д. 95	(8452)52-84-72
Севастополь	Диадема	ул. Пожарова, 26Б	8692 555643, 8692 453699
Северодвинск	Варенбуд В.И. ИП	Архангельская обл., г. Северодвинск, ул. Бойчука, д. 3, 2 подъезд, 1 этаж	(8184) 58-72-21
Симферополь	НК-Центр	ул. Некрасова, 17/1	(3652)522771; (3652)544573; +79787568804
Смоленск	Олимпия (Виктория Сервис)	ул. Тенишевой, д. 19	(4812) 403-600
Ставрополь	Ремонт -сервис	ул. Пирогова, д.37, офис11.	(8652) 55-17-48, +79187858429
Старый Оскол	Экспресс-Сервис	мкр.Олимпийский д.7	84725424100
Сургут	Про-сервис	пр-т Комсомольский, д.13	8-800-770-78-87 доб. 714-27
Сыктывкар	ТехСервис	ул. Тараманя, 25	(8212)291220
Таганрог	Кристи ООО СЦ	ул.Фрунзе д.45	(8634) 383048
Тамбов	Вега-ТамбовСервис	ул. Киквидзе, д.69	(4752) 73-94-01
Тамбов	Рубин-Сервис-Т ООО	ул.Н.Вирты, д.2А	(4752)-451615/537211
Тверь	Юмзкс	ул. Хромова, д. 4	(4822)552-304, (4822)559-239, 89157374608
Тольятти	Про-сервис	ул. Партизанская, д.19	(846) 266-54-46
Томск	Макс-Сервис	ул. Киевская, д.101	(3822)432758,(3822)433589
Тула	Крылов Игорь Юрьевич ИП	Н.Руднева д.28	8(4872)355-399
Тюмень	Пульсар	ул. Республики д. 169/5	73452201905
Тюмень	СВ-Сервис	ул. Софьи Ковалевской 11/7	3452495005
Улан-Уде	СТ-Сервис	пр.Автомобилистов 5а	(3012)297799
Улан-Уде	Тех-Сервис	ул.Жердева д.138	8(3012)409646 8(3012)409645
Ульяновск	Мастер Сервис ООО	Ул Инзенская д 41	8422364335 ,8422364331
Ульяновск	Планета-Сервис	ул. Кирова, д.59	(960)3721961
Уфа	Импорт-Сервис	проспект Салавата Юлаева , д.59	(347)228-17-10
Хабаровск	НООС ПК	ул. Тихоокеанская, д. 165	8(4212) 72-43-32
Чебоксары	Телерадиосервис	ул. Гагарина д.1 кор.1	8352623149
Челябинск	Рембьттехника	ул.Производственная 8б	3512393939, 88003335556
Челябинск	Электро-Н ООО	пр. Победы, д.302	83512110084
Чита	ДимКат	ул.Красноармейская, 14, помещение 1	8(3022)210850

Данная информация может быть изменена.

Более точные сведения о сервисных центрах в Вашем регионе доступны на сайте www.telefunken-electronics.ru

В случае возникновения проблем с обращением в Ваш региональный сервисный центр просим направить Ваши замечания, заполнив соответствующую форму в разделе «Обратная связь» на сайте компании.

Дизайн и технические характеристики могут быть изменены без предварительного уведомления.



Авторизованные
сервисные центры



TELEFUNKEN

УСЛОВИЯ ГАРАНТИИ:

1. Гарантийный срок 12 (двенадцать) месяцев со дня передачи изделия Потребителю.
2. Гарантийный ремонт производится в Авторизованных Сервисных Центрах.
3. Условия гарантии не предусматривают периодическое техническое обслуживание, установку и настройку изделия на дому у владельца.
4. Потребитель имеет право предъявить изготовителю требования, предусмотренные законом РФ «О защите прав потребителей» в течение гарантийного срока.
5. Потребитель обязан соблюдать правила безопасной эксплуатации и хранения изделия.
6. Гарантия не сохраняется в случае: нарушения правил эксплуатации, механических повреждений, нарушений гарантийной пломбы, неправильного подключения изделия, попадания посторонних предметов внутрь.
7. Гарантийные обязательства производителя не распространяются на:
 - сменные элементы питания (батареи, аккумуляторы); дополнителные аксессуары, входящие в комплект поставки и подверженные естественному износу в процессе эксплуатации;
 - нарушения в работе изделия, вызванные сторонними приложениями (мелодии, графические, видео и другие файлы, Java и подобные им программы);
 - повреждения (недостатки), вызванные воздействием компьютерных вирусов и аналогичных им программ, установка, сменой или удалением паролей (кодов) изделия, модификацией и/или переустановкой предустановленного ПО изделия.
 - условия эксплуатации изделия не для бытовых нужд и/или круглогодичного использования.

Адреса авторизованных сервисных центров приведены в Информации для потребителя, на сайте www.telefunken-electronics.ru и на QR-коде (верхний левый угол).

ГАРАНТИЙНЫЙ ТАЛОН

Срок гарантии – 12 месяцев



TELEFUNKEN

Дата производства
Серийный номер

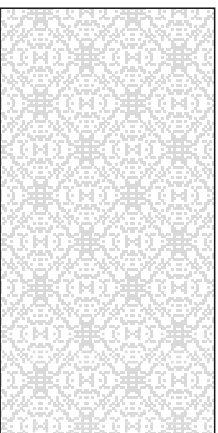

Модель



Дата продажи



Подпись продавца

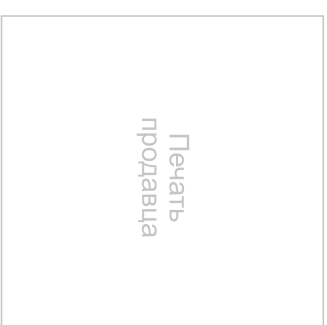

С условиями гарантийного обслуживания согласен, претензий по комплектности, внешнему виду и работоспособности не имею.

Подпись покупателя

Сведения о ремонте

№	Дата приема	Дата выдачи	Отметка СЦ	Подпись заказчика
1				
2				
3				