

# beko

## Hand Blender Set

User Manual



HBA 81762 BX

EN / DE / FR / ES / IT / PL / SL / CS / SR / SQ / MK / RO / RU / AR



01M-8910803200-5221-05  
01M-8911353200-5221-05

## CONTENTS

---

ENGLISH	03-17
DEUTSCH	18-35
FRANÇAIS	36-50
ESPAÑOL	51-68
ITALIANO	69-85
POLSKI	86-102
SLOVENŠČINA	103-117
CZECH	118-132
СРБИН	133-147
SHQIPTARE	148-162
МАКЕДОНСКИ	163-182
ROMÂNĂ	183-201
RUSSIAN	202-223





# Please read this guide first!

Dear Customer,

Thank you for choosing a BEKO product. We would like you to achieve the optimal efficiency from this high quality product which has been manufactured with state of the art technology. Please make sure you read and understand this guide and supplementary documentation fully before use and keep it as a reference. Include this guide with the unit if you hand it over to someone else. Observe all warnings and information herein and follow the instructions.

## Symbols and their meanings

These symbols are used throughout this guide:

	Important information and recommendations regarding the use of the appliance.
	Warnings on personal injury or property damage.
	Suitable for contact with food.
	Do not immerse the appliance, the power cord or the plug in water or in any other liquids.
	Electric shock protection rating



# **1 Important safety and environmental instructions**

This section contains safety instructions to prevent hazards that can result in injury or property damage. Any warranty is void if these instructions are not followed.

## **1.1 General safety**

- This appliance complies with international safety standards.
- Appliance may be used by persons with limited physical, perceptual or mental abilities or persons with a lack of experience and knowledge if they are supervised or given instructions on the operation of the appliance and any relevant risks they may be encountered. Children should not tamper with the device.
- This appliance cannot be used by children.
- Store the appliance and its electrical cord out of the reach of children.
- Do not use the appliance if the power cord, the appliance or the appliance blade is damaged. Contact authorized service.
- Use only original parts or parts recommended by

## **1 Important safety and environmental instructions**

the manufacturer.

- Do not disassemble the appliance.
- Your mains power supply shall be in align with the specified information on the type tag.
- Do not use the appliance with an extension cord.
- Do not unplug the appliance by pulling on the cord.
- When it is left unattended, before attaching/detaching accessories, or before cleaning, wait for the moving parts to stop and unplug the power cord of the appliance.
- Do not touch the plug of the appliance while your hands are damp or wet.
- Do not use the appliance for hot meals.
- Use the appliance only with the rubber pad and glass bowl provided.
- Do not operate the appliance with its empty bowl.
- To avoid damaging the blades and the appliance, remove bones and seeds from foods.
- The appliance is not suitable for dry or hard foods that can cause the blades to become blunt in a short time.

# 1 Important safety and environmental instructions

- Follow all warnings to avoid injuries due to misuse.
- Serious injury may result from misuse when emptying the bowl, during cleaning and when touching the chopping blade with bare hands. Handle the chopping blade carefully, trying to hold it only by its plastic part.
- After cleaning, dry the appliance and all its components before connecting it to power and installing the components.
- Do not immerse the appliance, the power cord or the plug in water or in any other liquids.
- Do not operate the appliance or its components over or near hot surfaces or do not put on such surfaces.
- If you keep the packaging materials, keep them out of the reach of children.

## 1.2 Compliance with the WEEE Regulations and Waste Disposal

This product complies with EU WEEE Directive (2012/19/EU). This product bears a classification symbol for waste electrical and electronic equipment (WEEE).

# 1 Important safety and environmental instructions



This symbol indicates that this product shall not be disposed with other household wastes at the end of its service life. Used device must be returned to official collection point for recycling of electrical and electronic devices. To find these collection systems please contact to your local authorities or retailer where the product was purchased. Each household performs important role in recovering and recycling of old appliance. Appropriate disposal of used appliance helps prevent potential negative consequences for the environment and human health.

## 1.3 Compliance with RoHS Directive

The product you have purchased complies with EU RoHS Directive (2011/65/EU). It does not contain harmful and prohibited materials specified in the Directive.

## 1.4 Packaging information



The product's packaging is made of recyclable materials, in accordance with the National Legislation. Do not dispose the packaging waste with the household waste or other wastes, dispose it to the packaging collection areas specified by local authorities.

## 1.5 What to do for energy saving

Follow the times recommended in the manual during use. Unplug the cord of appliance after use.

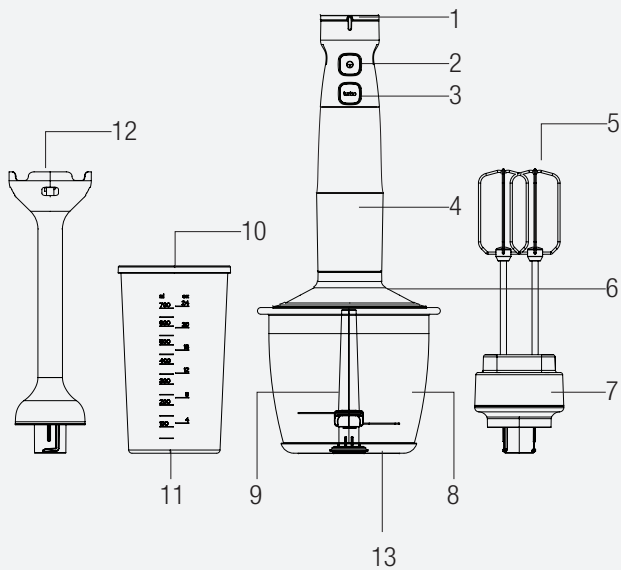



## 2 Your Hand Blender

### 2.1 Overview

1. Speed adjustment button
2. ON/OFF button
3. Turbo button
4. Motor unit
5. Beater
6. Chopping cover
7. Beater holder
8. Chopping bowl
9. Chopping blade
10. Scaled beaker
11. Scaled beaker non-slip base
12. Blending shaft
13. Bowl non-slip base

### Technical data

**Voltage:** 220-240 V~, 50-60 Hz

**Power:** 750 W

The rights to make technical and design changes are reserved.

## 3 Operation

### 3.1 Intended use

The appliance is intended for home use only, it is not suitable for professional use.

The appliance is designed for crushing and beater small amounts of solid food only.

### 3.2 Maximum amounts and processing time

- Refer to the table for process times and maximum amounts

Annexes	Ingredients	Operation time
Blender accessory	150 g carrots (chopped as cubes of 1.5 cm) and 300 ml water	20 second
Mini chopper	200 g meat	5 second
Beater accessory	4 eggs white	180 s.

### 3.3 First operation

- Clean the parts of the appliance before the first use (see 3.1).
- Use the appliance in an upright position on a stable, flat, clean, dry and non-slip surface.



- You can use it until the process is completed by waiting a few seconds for continuous uses shorter than 10 seconds.

## 3 Operation

### 3.3 Mixing and chopping with blending shaft

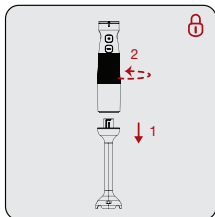

Attach the blending shaft (12) to the motor unit (4) by turning the end of the motor unit (4) “” counterclockwise.

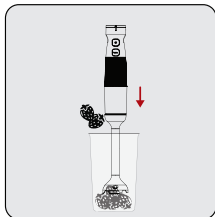

Put the ingredients (in small pieces) to be processed into the scale bowl (10) or the bowl that you will use and immerse the blending shaft (12) into the bowl.

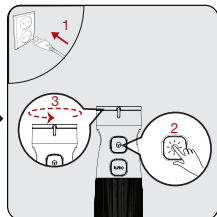

Plug in the appliance. Press the power button (2) and operate. Then adjust the speed by turning the speed adjustment button (1).



When process is complete, release the power button (2). Unplug the appliance.

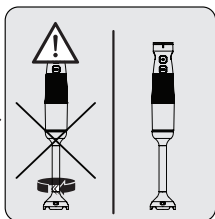

Wait for it to stop completely.

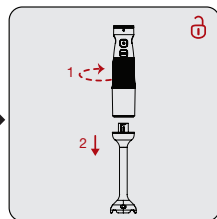

Turn the blending shaft (12) clockwise “” to detach it from the motor unit (4).

## 3 Operation



- You may increase the speed by turning the speed adjustment button (1) step by step.
- Start to mix ingredients with a lower speed at first. When you start with higher speed, foods may splatter.
- Making light circular movements with the device during the procedure will provide a better result.



Do not touch the blades with bare hands.

### 3.4 Chopping

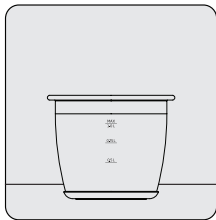

Put the chopping bowl (8) and non-slip base (11) onto a flat surface.

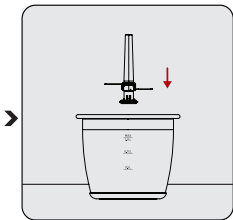

Place the chopping blade (9) to the fixed shaft in the chopping bowl.

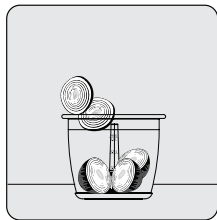

Put the ingredients into the chopping bowl (8).



Do not operate the appliance unless the chopping cover (6) is not fully engaged.

### 3 Operation



- Do not crush extremely hard ingredients such as coffee beans, ice, coconut, cereals or bones. Remove the stems of the plants, the shell of the walnut, and the bone, nerve and cartilage of the meat.
- Cut the food into small parts.
- Always hold the chopping bowl with one hand to prevent it from tipping over during the process.
- Do not use the appliance longer than 10 seconds continuously.
- Press the start button (2) intermittently for best results.

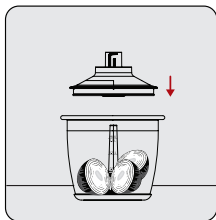

Place the chopping cover (6) onto the chopping bowl (8).

- Make sure that the tabs on the chopping cover (6) are securely locked onto the bowl.

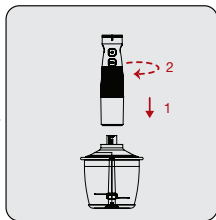

Place the motor unit (4) onto the chopping cover (6).

- Make sure that the motor unit (4) is firmly locked onto the chopping cover.

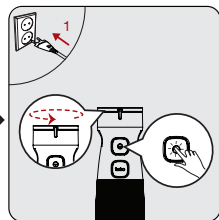

Plug in the appliance. Press the power button (2) and operate. Then adjust the speed by turning the speed adjustment buttons (1).

### 3 Operation



#### WARNING:

- Be careful when attaching the chopping blade (9) since it is very sharp.
- Do not touch the chopping blade (9) with bare hands.

### 3.5 Beater



You may use beater accessory (5) for beater cream and eggs.

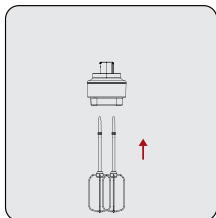

Gently push the beater accessory tips (5) into the beater holder (7).

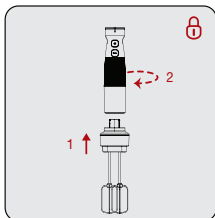

Attach the beater holder (7) into the motor unit (4) by turning counter clockwise “”.

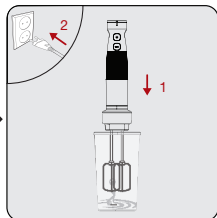

Put the ingredients you want to process into the scaling cup (10) or similar bowl and plug the socket.

### 3 Operation

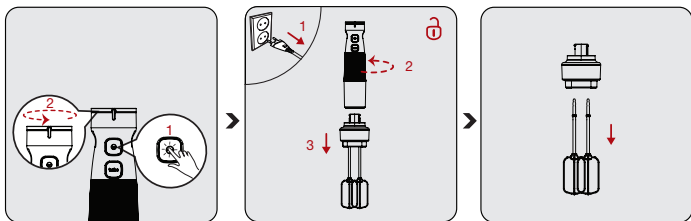

Press the power button (2) and operate. Then adjust the speed by turning the speed adjustment button (1). Start beater .

When completed, unplug it. Detach the motor unit, From beater holder (7) by turning it clockwise “”.

Gently pull out the beater accessory tips (5) from the beater holder (7).

## 4 Cleaning and maintenance

### 4.1 Cleaning



#### WARNING:

- Do not use benzene, solvents, abrasive cleaners, metal objects or hard brushes to clean the appliance.
- Do not touch the chopping blades (9) with bare hands. The blades are very sharp. Use a brush!
- Do not immerse the motor unit (4) or electrical cord into water or other liquids and never hold under the running water.
- Do not wash chopping blade and beater holder in the dishwasher.
- Do not immerse the inner part of chopping blade, motor unit (4) or electrical cord into water or other liquids.

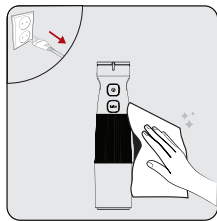

Unplug the appliance before cleaning. Make sure that all appliance components has stopped completely. Wipe the motor unit (4) of the appliance with a damp cloth.



Immediately after using the appliance, clean the scale bowl (10), chopping cover (6), chopping bowl (8), beater (5), beater holder (7) with warm, soapy water.



Dry accessories thoroughly.



## **4** Cleaning and maintenance

### **4.2 Storage**

- If you do not intend to use the appliance for a long time, store it carefully.
- Unplug the appliance before storing.
- Store the appliance in a cool dry place.
- Store the appliance and its cord out of the reach of children.

### **4.3 Transport and shipping**

- During transport and shipping, carry the appliance with its original packaging. The packaging of the appliance will protect the appliance against physical damage.
- Do not put heavy objects on the appliance or its packaging. Otherwise the appliance may be damaged.
- If the appliance is dropped, the appliance may not operate or permanent damage may occur.

## Bitte lesen Sie zuerst diese Bedienungsanleitung!

Sehr geehrter Kunde, sehr geehrte Kundin,  
Vielen Dank, dass Sie sich für ein BEKO-Produkt entschieden haben. Wir möchten, dass Sie mit diesem qualitativ hochwertigen Produkt, das nach dem neuesten Stand der Technik hergestellt wurde, die optimale Effizienz erreichen. Bitte stellen Sie sicher, dass Sie diese Bedienungsanleitung und die ergänzende Dokumentation vor der Verwendung vollständig gelesen und verstanden haben, und bewahren Sie ihn als Referenz auf. Legen Sie diese Bedienungsanleitung dem Gerät bei, wenn Sie es an eine andere Person weitergeben. Beachten Sie alle hierin enthaltenen Warnungen und Informationen und befolgen Sie die Anweisungen.

## Symbole und ihre Bedeutungen

Diese Symbole werden in dieser Bedienungsanleitung durchgängig verwendet:

	Wichtige Informationen und Empfehlungen zum Gebrauch des Geräts.
--	--

	Warnhinweise zu Personen- oder Sachschäden.
--	---

	Geeignet für den Kontakt mit Lebensmitteln.
--	---

	Tauchen Sie das Gerät, das Netzkabel oder den Netzstecker niemals in Wasser oder andere Flüssigkeiten.
---	--

	Schutzart gegen Stromschlag
--	-----------------------------



# 1 Wichtige Sicherheits- und Umwelthinweise

Dieser Abschnitt enthält Sicherheitshinweise zur Vermeidung von Gefahren, die zu Verletzungen oder Sachschäden führen können.

Jede Garantie erlischt, wenn diese Anweisungen nicht befolgt werden.

## 1.1 Allgemeine Sicherheit

- Dieses Gerät entspricht den internationalen Sicherheitsstandards.
- Das Gerät darf von Personen mit eingeschränkten physischen, Wahrnehmungs- oder geistigen Fähigkeiten oder Personen mit mangelnder Erfahrung und Kenntnissen benutzt werden, wenn sie beaufsichtigt oder in die Bedienung des Gerätes und die damit verbundenen Gefahren eingewiesen werden. Kinder sollten das Gerät nicht manipulieren.
- Dieses Gerät darf nicht von Kindern verwendet werden.
- Bewahren Sie das Gerät und sein elektrisches Kabel außerhalb der Reichweite von Kindern auf.
- Verwenden Sie das Gerät nicht, wenn das Netzkabel, das Gerät oder die Geräteklänge beschädigt ist.

## **1** Wichtige Sicherheits- und Umwelthinweise

Kontaktieren Sie den zuständigen Kundendienst.

- Verwenden Sie nur Originalteile oder Teile empfohlen von der Hersteller.
- Zerlegen Sie das Gerät nicht.
- Ihr Netzteil muss mit den Angaben auf dem Typenschild übereinstimmen.
- Verwenden Sie das Gerät nicht mit einem Verlängerungskabel.
- Ziehen Sie den Netzstecker des Geräts nicht durch Ziehen am Kabel aus.
- Wenn es unbeaufsichtigt gelassen wird, warten Sie vor dem Anbringen/Abnehmen von Zubehör oder vor dem Reinigen, bis die beweglichen Teile zum Stillstand kommen und ziehen Sie den Netzstecker
- Berühren Sie den Stecker des Geräts nicht, solange Ihre Hände feucht oder nass sind.
- Verwenden Sie das Gerät nicht für warmes Essen.
- Verwenden Sie das Gerät nur mit der mitgelieferten Gummiauflage und Glasschüssel.
- Nehmen Sie das Gerät nicht bei leerer Schale in Betrieb.

## **1 Wichtige Sicherheits- und Umwelthinweise**

- Um eine Beschädigung der Klingen und des Geräts zu vermeiden, entfernen Sie Knochen und Kerne aus den Lebensmitteln.
- Das Gerät ist nicht für trockene oder harte Lebensmittel geeignet, die dazu führen können, dass die Klingen nach kurzer Zeit stumpf werden.
- Befolgen Sie alle Warnhinweise, um Verletzungen durch Missbrauch zu vermeiden.
- Durch Missbrauch beim Entleeren der Schüssel, beim Reinigen und beim Berühren des Hackmessers mit bloßen Händen kann es zu schweren Verletzungen kommen. Gehen Sie vorsichtig mit dem Hackmesser um und versuchen Sie es nur am Kunststoffteil zu halten.
- Trocknen Sie das Gerät und alle seine Komponenten nach der Reinigung, bevor Sie es an das Stromnetz anschließen und die Komponenten installieren.
- Tauchen Sie das Gerät, das Netzkabel oder den Netzstecker niemals in Wasser oder andere Flüssigkeiten.
- Betreiben Sie das Gerät oder seine Komponenten nicht über oder in der Nähe von heißen Oberflächen

# 1 Wichtige Sicherheits- und Umwelthinweise

oder stellen Sie sie nicht auf solche Oberflächen.

- Wenn Sie die Verpackung der Materialien behalten, lagern Sie diese aus dem Reichweite von Kindern.

## 1.2 Einhaltung der WEEE-Bestimmungen und Abfallentsorgung

Dieses Produkt entspricht der WEEE Richtlinie der EU (2012/19/EU). Dieses Gerät trägt das Klassifizierungssymbol für Elektro- und Elektronik-Altgeräte (WEEE).



Dieses Symbol zeigt an, dass dieses Produkt am Ende seiner Lebensdauer nicht zusammen mit anderen Haushaltsabfällen entsorgt werden darf. Gebrauchte Geräte müssen zum Recycling von elektrischen und elektronischen Geräten an einer offiziellen Sammelstelle abgegeben werden. Um diese Sammelsysteme zu finden, wenden Sie sich bitte an Ihre örtlichen Behörden oder den Händler, bei dem das Produkt gekauft wurde. Jeder Haushalt spielt eine wichtige Rolle bei der Rückgewinnung und dem Recycling von Altgeräten. Die richtige Entsorgung Ihrer Altgeräte hilft, potenziell schädliche Umweltauswirkungen und mögliche Gesundheitsgefahren zu verhindern.

## 1.3 Einhaltung der RoHS-Richtlinie

Das von Ihnen gekaufte Gerät entspricht der RoHS-Richtlinie der EU (2011/65/EU). Es enthält keinerlei Materialien, die gemäß der Richtlinie als schädlich oder verboten gelten.

# 1 Wichtige Sicherheits- und Umwelthinweise

## 1.4 Informationen zur Verpackung



Die Verpackung des Produkts wird aus wiederverwertbaren Materialien in Übereinstimmung mit der nationalen Gesetzgebung hergestellt. Entsorgen Sie den Verpackungsabfall nicht mit dem Hausmüll oder anderen Abfällen, sondern entsorgen Sie ihn in den von den örtlichen Behörden festgelegten Verpackungssammelgebieten.

## 1.5 Hinweise für einen energiesparenden Betrieb

Befolgen Sie die in der Bedienungsanleitung empfohlenen Zeiten während des Gebrauchs. Ziehen Sie das Netzkabel des Geräts nach dem Gebrauch ab.

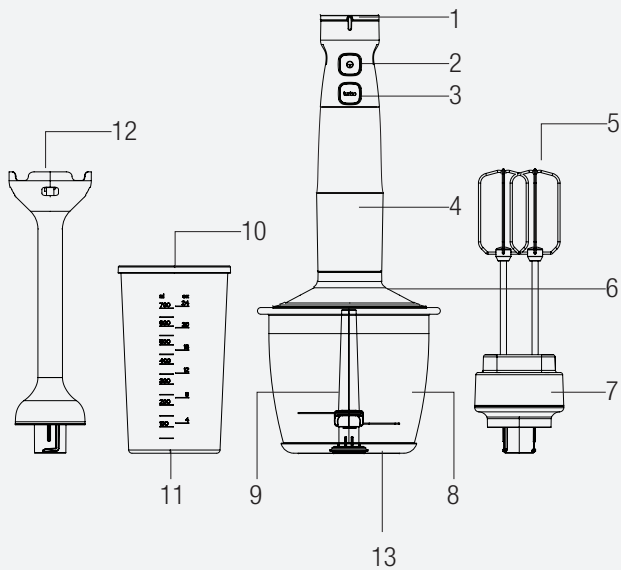



### 2.1 Übersicht

1. Geschwindigkeitsregler
2. AN/AUS-Taste
3. Turbotaste
4. Motoreinheit
5. Schneebesen
6. Abdeckung
7. Schneebesenhalter
8. Arbeitsbehälter für den Zerkleinerer
9. Edehstahlmesser
10. Messbecher
11. Rutschfeste Messbecherunterlage
12. Pürrierstab
13. Rutschfeste Schüsselunterlage

### Technische Daten

**Spannung:** 220-240 V~, 50-60 Hz

**Leistung:** 750 W

Die Rechte zur Durchführung technischer und gestalterischer Änderungen bleiben vorbehalten.

## 3 Bedienung

### 3.1 Vorgesehene Verwendung

Dieses Gerät ist nur für den Hausgebrauch und die Lebensmittelzubereitung bestimmt, es ist nicht für den professionellen Gebrauch geeignet.

Das Gerät ist nur zum Zerkleinern und Schlagen kleiner Mengen fester Lebensmittel bestimmt.

### 3.2 Höchstmengen und Bearbeitungszeit

- Bearbeitungszeiten und Höchstmengen entnehmen Sie bitte der Tabelle

Anhänge	Zutaten	Behandlungsdauer
Blender-Zubehör	150 g Karotten (in Würfel von 1,5 cm geschnitten) und 300 ml Wasser	20 Sekunden
Zerkleinerer	200 g Fleisch	5 Sekunden
Schneebeesen	4 Eiweiß	180 s.

### 3.3 Erstbetrieb

- Reinigen Sie die Geräteteile vor dem ersten Gebrauch (siehe 3.1.)
- Verwenden Sie das Gerät in aufrechter Position auf einer stabilen, flachen, sauberen, trockenen und rutschfesten Oberfläche.

## 3 Bedienung

### 3.4 Mixen und Zerkleinern mit dem Pürierstab

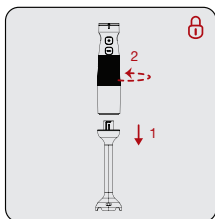

Befestigen Sie den Pürierstab (12) an der Motoreinheit (4), indem Sie das Ende der Motoreinheit (4) „“ gegen den Uhrzeigersinn drehen.

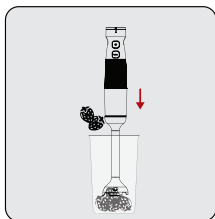

Geben Sie die zu verarbeitenden Zutaten (in kleinen Stücken) in den Messbecher (10) oder die zu verwendende Schüssel und tauchen Sie den Pürierstab (12) in die Schüssel.

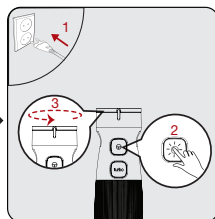

Schließen Sie das Gerät an. Drücken Sie die Power-Taste (2) und nehmen Sie es in Betrieb. Stellen Sie dann die Geschwindigkeit durch Drehen des Geschwindigkeitsreglers (1) ein.

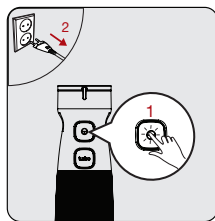

Wenn der Vorgang abgeschlossen ist, lassen Sie die Power-Taste (2) los. Ziehen Sie den Gerätenetzstecker.

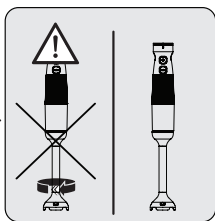

Warten Sie, bis es vollständig aufgehört.

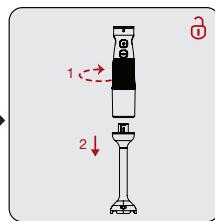

Drehen Sie den Pürierstab (12) im Uhrzeigersinn „“, um diesen von der Motoreinheit (4) zu lösen.

## 3 Bedienung



- Sie können die Geschwindigkeit erhöhen, indem Sie den Geschwindigkeitsregler (1) schrittweise drehen.
- Beginnen Sie mit dem Mischen der Zutaten zunächst mit einer niedrigeren Geschwindigkeit. Wenn Sie mit höherer Geschwindigkeit beginnen, können Lebensmittel spritzen.
- Machen Sie während des Eingriffs mit dem Gerät leichte kreisende Bewegungen, um ein besseres Ergebnis zu erzielen.



Berühren Sie die Klingen nicht mit bloßen Händen!

### 3.5 Zerkleinern

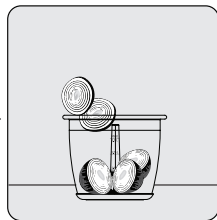
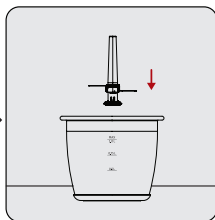
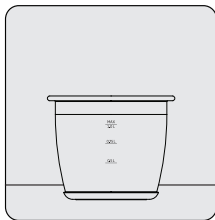

Stellen Sie den Arbeitsbehälter für den Zerkleinerer (8) und die rutschfeste Unterlage (11) auf eine ebene Fläche.

Setzen Sie das Edelstahlmesser (9) auf die feststehende Welle in dem Arbeitsbehälter für den Zerkleinerer.

Geben Sie die Zutaten in den Arbeitsbehälter für den Zerkleinerer.

### 3 Bedienung



Betreiben Sie das Gerät nur, wenn der Deckel (6) vollständig eingerastet ist.



- Zerkleinern Sie keine extrem harten Zutaten wie Kaffeebohnen, Eis, Kokos, Getreide oder Knochen. Entfernen Sie die Stängel der Pflanzen, die Schale der Walnuss und die Knochen, Nerven und Knorpel des Fleisches.
- Schneiden Sie das Essen in kleine Teile.
- Halten Sie den Arbeitsbehälter für den Zerkleinerer immer mit einer Hand fest, damit dieser während des Vorgangs nicht umkippt
- Verwenden Sie das Gerät nicht länger als 10 Sekunden ununterbrochen.
- Drücken Sie die AN/AUS Taste (2) im Intervall, um beste Ergebnisse zu erzielen.

### 3 Bedienung

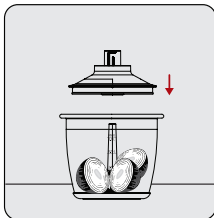

Setzen Sie den Deckel (6) auf den Arbeitsbehälter für den Zerkleinerer (8). Stellen Sie sicher, dass der Deckel (6) sicher in der Schüssel eingerastet ist.

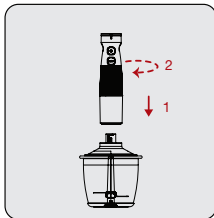

Setzen Sie die Motoreinheit (4) auf den Deckel (6).  
– Stellen Sie sicher, dass die Motoreinheit (4) fest auf dem Deckel eingerastet ist.

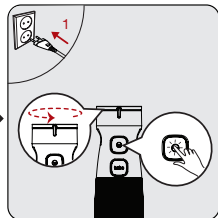

Schließen Sie das Gerät an. Drücken Sie die Power-Taste (2) und nehmen Sie es in Betrieb. Stellen Sie dann die Geschwindigkeit durch Drehen des Geschwindigkeitsreglers (1) ein.



#### WARNUNG:

- Seien Sie beim Anbringen der Edelstahlmesser (9) vorsichtig, da es sehr scharf ist.
- Berühren Sie die Edelstahlmesser nicht mit bloßen Händen!

### 3.5 Schneebesen



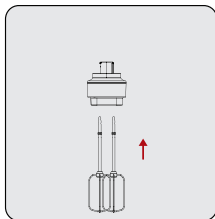

Für Schlagsahne und Eier können Sie die Schneebesen (5) verwenden.

### 3 Bedienung

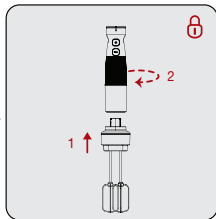

Stecken Sie die Schneebesen (5) vorsichtig in den Schneebesenhalter (7)



Stecken Sie den Schneebesenhalter (7) in die Motoreinheit (4), indem Sie ihn gegen den Uhrzeigersinn „“ drehen.

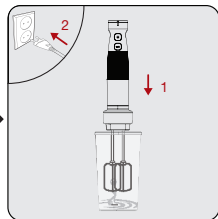

Geben Sie die Zutaten, die Sie verarbeiten möchten, in den Messbecher (10) oder eine ähnliche Schüssel und stecken Sie den Stecker in die Steckdose.

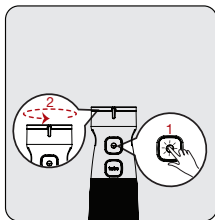

Drücken Sie die Power-Taste (2) und nehmen Sie es in Betrieb. Stellen Sie dann die Geschwindigkeit durch Drehen des Geschwindigkeitsreglers (1) ein. Schneebesen starten.

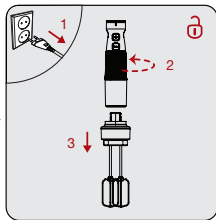

Wenn Sie fertig sind, trennen Sie es. Demontieren Sie die Motoreinheit vom Schneebesenhalter (7) durch Drehen im Uhrzeigersinn „“.

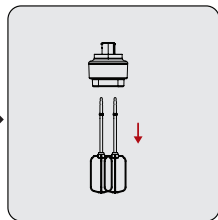

Ziehen Sie die Schneebesen (5) vorsichtig aus der Schneebesenhalterung (7)

## 4 Reinigung und Wartung

### 4.1 Reinigung



#### WARNUNG:

- Verwenden Sie kein Benzol, Lösungsmittel, Scheuermittel, Metallgegenstände oder harte Bürsten, um das Gerät zu reinigen.
- Berühren Sie die Edelstahlmesser (9) nicht mit bloßen Händen! Die Klingen sind sehr scharf. Verwenden Sie eine Bürste!
- Tauchen Sie die Motoreinheit (4) oder das Stromkabel nicht in Wasser oder andere Flüssigkeiten und halten Sie sie niemals unter fließendes Wasser.
- Waschen Sie die Edelstahlmesser und den Schneebesenhalter nicht in der Spülmaschine.
- Tauchen Sie das Innere der Edelstahlmesser, die Motoreinheit (4) oder das Stromkabel nicht in Wasser oder andere Flüssigkeiten.

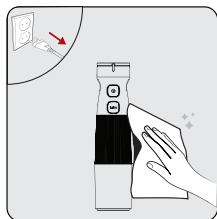

Ziehen Sie vor dem Reinigen den Netzstecker. Stellen Sie sicher, dass alle Gerätekomponenten vollständig zum Stillstand gekommen sind. Wischen Sie die Motoreinheit (4) des Gerätes mit einem feuchten Tuch ab.



Reinigen Sie sofort nach der Benutzung des Gerätes den Messbecher (10), den Deckel (6), den Arbeitsbehälter für den Zerkleinerer (8), den Schneebesen und den Schneebesenhalter (7) mit warmen Wasser.



Zubehör gründlich trocknen.



## **4** Reinigung und Wartung

### **4.2 Lagerung**

- Wenn Sie beabsichtigen, das Gerät für längere Zeit nicht zu benutzen, bewahren Sie es sorgfältig auf.
- Ziehen Sie vor dem Lagern den Netzstecker.
- Bewahren Sie das Gerät an einem kühlen, trockenen Ort auf.
- Bewahren Sie das Gerät und sein Kabel außerhalb der Reichweite von Kindern auf.

### **4.3 Transport und Versand**

- Tragen Sie das Gerät bei Transport und Versand in der Originalverpackung. Die Verpackung des Geräts schützt das Gerät vor physischen Schäden.
- Legen Sie keine schweren Gegenstände auf das Gerät oder seine Verpackung. Andernfalls kann das Gerät beschädigt werden.
- Wenn das Gerät fallen gelassen wird, kann es sein, dass das Gerät nicht funktioniert oder dauerhafte Schäden auftreten.

## 5 Informationen

### Technische Daten



Stromversorgung: 220-240 V~, 50-60 Hz  
Leistung: 750 W

Technische und optische Änderungen vorbehalten.

### Service und Ersatzteile

Unsere Geräte werden nach den neuesten technischen Erkenntnissen entwickelt, produziert und geprüft. Sollte trotzdem eine Störung auftreten, so bitten wir Sie, sich mit Ihrem Fachhändler bzw. mit der Verkaufsstelle in Verbindung zu setzen. Sollte dies nicht möglich sein, wenden Sie sich bitte an das BEKO GRUNDIG Service-Center unter folgenden Kontaktdaten:

Telefon: 0911 / 590 597 29  
(Montag bis Freitag von 08.00 bis 18.00 Uhr)  
Telefax: 0911 / 590 597 31  
E-Mail: [service@grundig.com](mailto:service@grundig.com)  
<http://www.grundig.com/de-de/support>

Unter den obengenannten Kontaktdaten erhalten Sie ebenfalls Auskunft über den Bezug möglicher Ersatz- und Zubehörteile.

### BEKO GRUNDIG Kundenberatungszentrum

#### Montag bis Freitag von 8.00 bis 18.00 Uhr

Deutschland : 0911 / 590 597 30

Österreich : 0820 / 220 33 22 \*

\* gebührenpflichtig (0,145 €/Min. aus dem Festnetz,  
Mobilfunk: max. 0,20 €/Min.)

Haben Sie Fragen?

Unser Kundenberatungszentrum steht Ihnen werktags stets von 8.00 – 18.00 Uhr zur Verfügung.

Sehr geehrte Kundin, sehr geehrter Kunde,

als Käufer eines Haushaltskleingerätes der Marke Beko stehen Ihnen die gesetzlichen Gewährleistungsrechte (Nachbesserung und Nacherfüllung) aus dem Kaufvertrag zu. Die Gewährleistung erfolgt für die Fehlerfreiheit bei Geräteübergabe entsprechend dem jeweiligen Stand der Technik. Über die Gewährleistung hinaus räumt Ihnen der Hersteller eine Garantie ein, diese schränkt die gesetzliche Gewährleistung – die für 24 Monate ab dem Kaufdatum gilt - nicht ein. Garantiert wird die Mängelbeseitigung durch Reparatur oder Austausch nach Wahl des Herstellers.

Sollte eine Störung an Ihrem Gerät auftreten, wenden Sie sich bitte an Ihren Fachhändler bzw. den Verkäufer. Dieser wird vor Ort das Gerät prüfen und den Kundenservice durchführen. Auch soweit Ansprüche aus der Herstellergarantie bestehen, werden diese nur durch den Verkäufer abgewickelt.

### **Die Garantiezeit beträgt 24 Monate ab Kaufdatum.**

#### **Bedingungen:**

1. Ein maschinell erstellter Original-Kaufbeleg liegt vor.
2. Das Gerät ist nur mit Original-Zubehör und Original-Ersatzteilen betrieben worden.
3. Die in der Gebrauchsanweisung erwähnten Wartungs- und Reinigungsarbeiten sind entsprechend ausgeführt worden.
4. Das Gerät wurde nicht geöffnet/zerlegt.
5. Bauteile, die einem gebrauchsbedingtem Verschleiß unterliegen, fallen nicht unter die Garantie
6. Ausgewechselte Teile werden Eigentum des Herstellers.
7. Ausgeschlossen von der Garantie sind die Mängel, die durch unsachgemäße Installation, z.B. Nichtbeachtung der VDE-Vorschriften; unsachgemäße Aufstellung, z.B. Nichtbeachtung der Einbau- oder Installationsvorschriften; äußere Einwirkung, z.B. Transportschäden, Beschädigung durch Stoß oder Schlag, Schäden durch Witterungseinflüsse, unsachgemäße Bedienung oder Beanspruchung, z.B. Nichtbeachtung der Gebrauchsanweisungen verursacht wurden.
8. Eine gewerbliche oder gleichzustellende Nutzung, z.B. in Hotels, Pensionen, Gaststätten, Arztpraxen oder Gemeinschaftsanlagen, gilt als eine nicht bestimmungsgemäße Benutzung, die die Garantie ausschließt.
9. Die Mängelbeseitigung verlängert die ursprüngliche Garantiezeit nicht.
10. Schadenersatzansprüche, auch hinsichtlich Folgeschäden, sind, soweit sie nicht auf Vorsatz oder grober Fahrlässigkeit beruhen, ausgeschlossen.
11. Der Anspruch auf Garantieleistung steht nur dem Erstkäufer zu und erlischt bei Weiterverkauf des Produktes durch den Erstkunden.
12. Die Garantie gilt für neue Produkte und nicht für Produkte, die als Gebrauchtgeräte verkauft worden sind und nicht für B-Ware.
13. Die Garantie ist nicht übertragbar.

**Diese Garantieusage ist nur gültig innerhalb der Bundesrepublik Deutschland**

Garantiebedingungen - Beko – Version Februar 2021

# Veillez d'abord lire ce manuel !

Cher client(e),

Merci d'avoir choisi un produit Beko. Nous aimerions que vous obteniez une efficacité optimale de ce produit de haute qualité qui a été fabriqué avec une technologie de pointe. Assurez-vous d'avoir bien lu et compris ce guide et la documentation complémentaire avant de les utiliser et conservez-les comme référence. Joignez ce guide à l'unité si vous le remettez à quelqu'un d'autre. Respectez tous les avertissements et informations contenus dans le présent document et suivez les instructions.

## Symboles et leurs significations

Ces symboles sont utilisés tout au long de ce guide :



Informations et recommandations importantes concernant l'utilisation de l'appareil.



Avertissements sur les dommages corporels ou matériels.



Convient au contact avec les aliments



Ne plongez jamais l'appareil, le cordon d'alimentation ou la fiche dans de l'eau ou dans tout autre liquide.



Indice de protection contre les chocs électriques



Ce produit a été fabriqué dans des installations modernes et respectueuses de l'environnement sans nuire à la nature.

# **1 Instructions importantes en matière de sécurité et d'environnement**

Cette section contient des instructions de sécurité visant à prévenir les dangers qui peuvent entraîner des blessures ou des dommages matériels.

Toute garantie est nulle si ces instructions ne sont pas suivies.

## **1.1 Sécurité générale**

- Cet appareil est conforme aux normes internationales de sécurité.
- Cet appareil ne peut être utilisé par des personnes ayant des capacités physiques, perceptuelles ou mentales limitées ou par des personnes dont l'expérience et les connaissances sont insuffisantes que si elles sont surveillées ou si des instructions leurs sont données sur fonctionnement de l'appareil et les risques qui peuvent en résulter. Les enfants ne doivent pas jouer avec l'appareil.
- Cet appareil ne doit pas être utilisé par des enfants.
- Rangez l'appareil et son cordon hors de la portée des enfants.
- N'utilisez pas l'appareil si le cordon d'alimentation ou la lame de l'appareil est endommagé(e).

## **1** Instructions importantes en matière de sécurité et d'environnement

Contactez un centre de service agréé.

- Utilisez uniquement les pièces d'origine ou celles recommandées par le fabricant.
- Ne démontez pas l'appareil.
- Votre alimentation secteur doit être conforme aux informations spécifiées sur la plaque signalétique.
- N'utilisez pas l'appareil avec une rallonge.
- Ne débranchez pas l'appareil en tirant le cordon.
- Lorsque l'appareil est laissé sans surveillance, avant d'y fixer/d'en retirer des accessoires ou avant de le nettoyer, attendez que les pièces mobiles s'arrêtent et débranchez le cordon d'alimentation.
- Si vos mains sont humides, ne touchez pas la fiche de l'appareil.
- N'utilisez pas l'appareil pour des plats chauds.
- Utilisez l'appareil uniquement avec le tampon en caoutchouc et le récipient en verre fournis.
- N'utilisez pas l'appareil avec son récipient vide.
- Pour éviter d'endommager les lames et l'appareil, retirez les os et les pépins des aliments.
- L'appareil n'est pas approprié pour des aliments secs ou durs susceptibles de rapidement émousser les lames.
- Tenez compte de tous les avertissements pour

# 1 Instructions importantes en matière de sécurité et d'environnement

- éviter les blessures dues à une mauvaise utilisation.
- Pendant l'utilisation du récipient, durant le nettoyage ou lorsque vous touchez à mains nues la lame de hachage, la mauvaise utilisation peut entraîner de graves blessures. Manipulez avec précaution la lame de hachage, et tâchez de la tenir sur sa partie en plastique.
  - Après le nettoyage, séchez l'appareil et tous ses composants avant de le brancher et d'y installer les composants.
  - Ne plongez jamais l'appareil, le câble d'alimentation ou la fiche dans de l'eau ou dans tout autre liquide.
  - N'utilisez pas l'appareil ni ses composants sur une surface chaude ou à proximité, et ne les déposez pas sur une telle surface.
  - Si vous conservez les matériaux d'emballage, gardez-les hors de portée des enfants.

## 1.2 Conformité avec la directive DEEE et mise au rebut des déchets:

Ce produit est conforme à la directive DEEE (2012/19/UE) de l'Union européenne. Ce produit porte un symbole de classification pour la mise au rebut des équipements électriques et électroniques (DEEE).

# 1 Instructions importantes en matière de sécurité et d'environnement



Ce symbole indique que ce produit ne doit pas être jeté avec les déchets ménagers à la fin de sa vie utile. Les appareils usagés doivent être retournés au point de collecte officiel destiné au recyclage des appareils électriques et électroniques.

Pour trouver ces systèmes de collecte, veuillez contacter les autorités locales ou le détaillant auprès duquel vous avez acheté le produit. Chaque ménage joue un rôle important dans la récupération et le recyclage des appareils ménagers usagés. L'élimination appropriée des appareils usagés aide à prévenir les conséquences négatives potentielles pour l'environnement et la santé humaine.

## 1.3 Conformité avec la directive LdSD :

L'appareil que vous avez acheté est conforme à la directive LdSD (2011/65/UE) de l'Union européenne. Il ne comporte pas les matériels dangereux et interdits mentionnés dans la directive.

## 1.4 Informations sur l'emballage



L'emballage de l'appareil a été fabriqué à partir de matériaux recyclables, conformément à la législation nationale. Évitez de mettre les déchets d'emballage au rebut avec les ordures ménagères ou d'autres déchets ; déposez-les dans les points de collecte dédiés désignés par les autorités locales.

## 1.5 Comment économiser l'énergie

Respectez les périodes recommandées dans le manuel pendant l'utilisation. Démêlez le cordon de l'appareil avant et après utilisation.



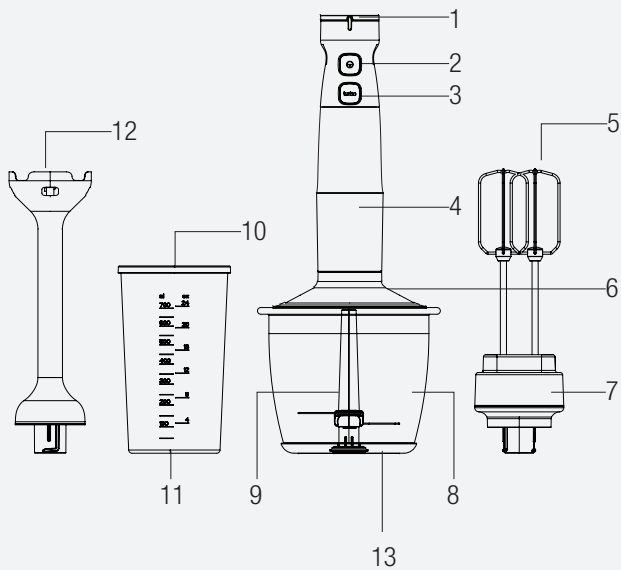

## **2** Votre mixeur plongeant

### **2.1 Vue d'ensemble**

1. Bouton de réglage de la vitesse
2. Bouton Marche/Arrêt
3. Bouton Turbo
4. Bloc moteur
5. Fouet
6. Couvercle de hachage
7. Support du fouet
8. Récipient de hachage
9. Lame de hachage
10. Verre doseur
11. Base antidérapante du verre doseur
12. Lame de hachage
13. Base antidérapante du récipient

### **Données techniques**

**Tension** : 220-240 V~, 50-60 Hz

**Puissance** : 750 W

Le fabricant se réserve le droit d'apporter des modifications techniques et de conception.

## 3 Utilisation

### 3.1 Utilisation prévue

Cet appareil est destiné à un usage domestique uniquement ; il ne convient pas à un usage industriel.

L'appareil est conçu pour écraser et mélanger de petites quantités d'aliment solides uniquement.

### 3.2 Quantités maximales et durées de traitement

- Consultez le tableau pour les durées de traitement et les quantités maximales

Annexes	Ingrédients	Durée de fonctionnement
Accessoires du mixeur	150 g de carottes (hachées en cubes de 1,5 cm de côté) et 300 ml d'eau	20 secondes
Mini-hachoir	200 g de viande	5 secondes
Fouet	4 blancs d'œuf	180 s

### 3.3 Première mise en service

- Nettoyez les pièces de l'appareil avant la première utilisation (voir 3.1).
- Utilisez l'appareil en position verticale (sur une surface stable, plane, propre et non inclinée).

### 3 Utilisation



- Vous pouvez l'utiliser jusqu'à ce que le processus soit terminé en attendant pendant quelques secondes (moins de 10 secondes pour un usage continu).

## 3.3 Mélange et hachage avec la lame de hachage

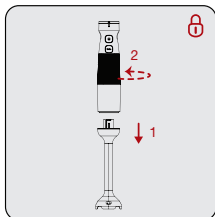

Fixez la lame de hachage (12) au bloc moteur (4) en tournant l'extrémité du bloc moteur (4) «» dans le sens antihoraire.

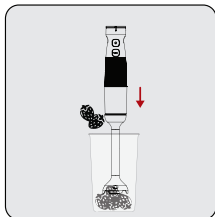

Mettez les ingrédients (découpés en petits morceaux) à hacher dans le bol doseur (10) ou celui que vous allez utiliser et introduisez la lame de hachage (12) dans le bol.

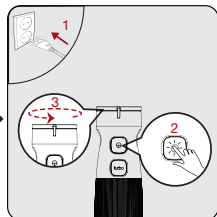

Branchez l'appareil. Appuyez sur le bouton d'alimentation (2) et utilisez la lame. Réglez ensuite la vitesse en tournant le bouton de réglage de la vitesse (1).



Lorsque le processus est terminé, relâchez le bouton d'alimentation (2). Débranchez l'appareil.

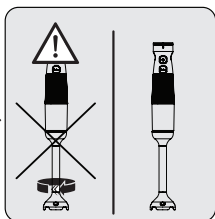

Attendez que la lame s'arrête complètement.

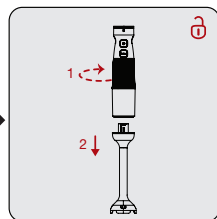

Tournez la lame de hachage (12) dans le sens horaire «» pour le détacher du bloc moteur (4).

## 3 Utilisation



- Vous pouvez augmenter la vitesse en tournant progressivement le bouton de réglage de la vitesse (1).
- Commencez à mélanger les ingrédients à vitesse réduite. Si vous commencez avec une vitesse élevée, les aliments peuvent gicler.
- Effectuez de légers mouvements circulaires avec l'appareil durant la procédure pour obtenir un meilleur résultat.



Évitez de toucher le cordon d'alimentation avec des mains nues.

### 3.4 Hachage

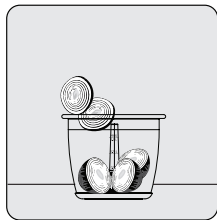
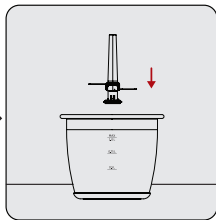
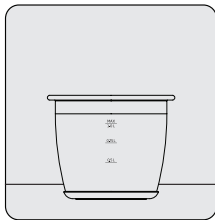

Placez le récipient de hachage (8) et sa base anti-dérapante (11) sur une surface plane.

Fixez la lame de hachage (9) à l'arbre fixe dans le récipient de hachage.

Mettez tous les ingrédients dans le récipient de hachage (8).

### 3 Utilisation



N'utilisez pas l'appareil tant que le couvercle de hachage (6) n'est pas complètement placé.



- Évitez d'écraser des ingrédients très durs tels que les grains de café, la glace, les arachides, les céréales ou les os. Retirez les tiges des plantes, les coques des noisettes et les os, les nerfs et les cartilages de la viande.
- Découpez les aliments en petits morceaux.
- Tenez toujours le récipient de hachage d'une main pour l'empêcher de glisser durant le processus.
- N'utilisez pas l'appareil en continu pendant plus de 10 secondes.
- Appuyez de manière intermittente sur le bouton d'alimentation (2) pour des résultats optimaux.

### 3 Utilisation

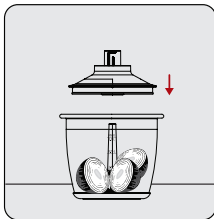

Placez le couvercle de hachage (6) sur le récipient de hachage (8).

- Assurez-vous que les onglets du couvercle de hachage (6) se verrouillent de manière sécurisée sur le récipient.

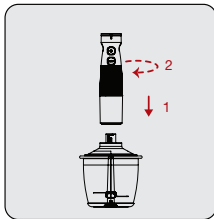

Placez le bloc moteur (4) sur le couvercle de hachage (6).

- Assurez-vous que le bloc moteur (4) est fermement fixé au couvercle de hachage.

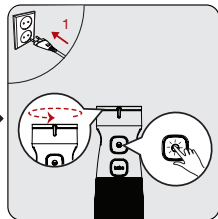

Branchez l'appareil. Appuyez sur le bouton d'alimentation (2) et utilisez la lame. Réglez ensuite la vitesse en tournant les boutons de réglage de la vitesse (1).



#### AVERTISSEMENT :

- Faites attention lorsque vous fixez la lame de hachage (9), car elle est très tranchante.
- Évitez de toucher la lame de hachage (9) avec des mains nues.

### 3 Utilisation

#### 3.5 Fouet



Vous pouvez utiliser le fouet (5) pour fouetter de la crème ou des œufs.

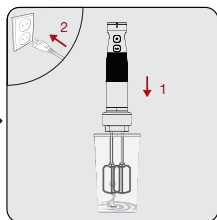
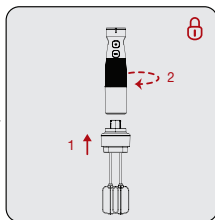
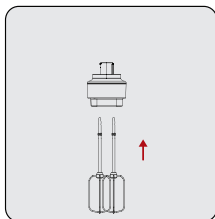

Poussez délicatement les pointes du fouet (5) dans le support du fouet (7).

Fixez le support du fouet (7) au bloc moteur (4) en le tournant dans le sens horaire «  ».

Mettez les ingrédients que vous souhaitez fouetter dans le verre doseur (10) ou dans un récipient similaire et branchez l'appareil à une prise.

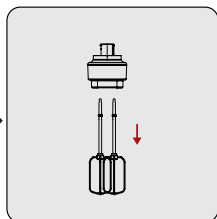
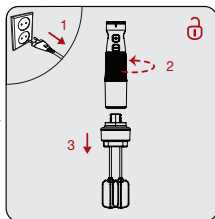
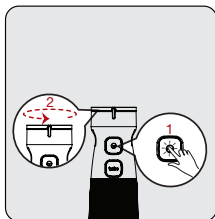

Appuyez sur le bouton d'alimentation (2) et utilisez la lame. Réglez ensuite la vitesse en tournant le bouton de réglage de la vitesse (1). Commencez le fouettage.

Une fois le fouettage terminé, débranchez l'appareil. Retirez le bloc moteur, Du support du fouet (7) en le tournant dans le sens horaire «  ».

Tirez délicatement les pointes du fouet (5) hors du support du fouet (7).



## 4 Nettoyage et entretien

### 4.1 Nettoyage



#### AVERTISSEMENT :

- N'utilisez pas de benzène, de solvants, de nettoyants abrasifs, d'objets métalliques ou de brosses dures pour nettoyer l'appareil.
- Évitez de toucher les lames de hachage (9) avec des mains nues. Les lames sont très tranchantes. Utilisez une brosse !
- N'immergez ni le bloc moteur (4) ni le cordon d'alimentation électrique dans de l'eau ni dans aucun autre liquide et ne les passez pas à de l'eau courante.
- Ne lavez pas la lame de hachage et le support du fouet au lave-vaisselle.
- N'immergez ni la partie intérieure de la lame de hachage, ni le bloc moteur (4) ni le cordon électrique dans de l'eau ni dans aucun autre liquide.

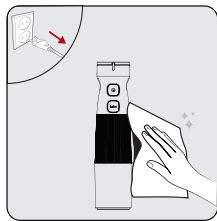

Débranchez l'appareil avant de procéder au nettoyage. Assurez-vous que tous les composants de l'appareil sont complètement à l'arrêt. Essayez le bloc moteur (4) de l'appareil avec un chiffon humide.

Immédiatement après avoir utilisé l'appareil, nettoyez le verre doseur (10), le couvercle de hachage (6), le récipient de hachage (8), le fouet (5) et le support du fouet (7) à de l'eau tiède savonneuse.

Séchez soigneusement les accessoires.

## **4** Nettoyage et entretien

### **4.2** Rangement

- Si vous n'avez pas l'intention d'utiliser l'appareil pendant une longue période, conservez-le soigneusement.
- Débranchez l'appareil avant de le ranger.
- Conservez l'appareil dans un endroit frais et sec.
- Rangez l'appareil et son cordon hors de la portée des enfants.

### **4.3** Transport et livraison

- Lors du transport et de la livraison, emportez l'appareil dans son emballage d'origine. L'emballage de l'appareil le protège des dommages physiques.
- Ne placez pas de lourdes charges sur l'appareil ou sur l'emballage. Sinon l'appareil pourrait s'abîmer.
- Si l'appareil tombe, il peut ne plus fonctionner ou subir des dommages permanents.

# ¡Por favor, lea esta guía primero!

Estimado cliente,

Gracias por elegir un producto BEKO. Nos gustaría que sacara el máximo provecho de este producto de alta calidad que ha sido fabricado con tecnología punta. Por favor, asegúrese de leer y entender completamente esta guía y la documentación complementaria antes de usarla y guárdela como referencia. Entregue esta guía junto al aparato si se entrega o vende a otra persona. Observe todas las advertencias e información aquí contenidas y siga las instrucciones.

## Símbolos y sus significados

Estos símbolos se utilizan a lo largo de esta guía:

	Información importante y recomendaciones sobre el uso del aparato.
	Advertencias sobre lesiones personales o daños a la propiedad.
	Suitable para el contacto con los alimentos.
	No coloque el aparato, el cable de alimentación o el enchufe en agua corriente ni en otros líquidos.
	Índice de protección contra descargas eléctricas



# **1 Instrucciones importantes sobre seguridad y medio ambiente**

Esta sección contiene instrucciones de seguridad para evitar peligros que puedan provocar lesiones o daños materiales.

Cualquier garantía se anula si no se siguen estas instrucciones.

## **1.1 Seguridad general**

- Este aparato cumple con las normas de seguridad internacionales.
- Es posible que el aparato sea utilizado por personas con limitadas capacidades físicas, perceptivas o mentales o personas con falta de experiencia y con conocimiento inadecuado con tal de que estén supervisados o que hayan tenido las instrucciones sobre la operación de el aparato y entiendan los riesgos que se pueden encontrar. Los niños no deben jugar con el aparato.
- Este aparato no se puede utilizar por niños.
- Almacene el aparato y su cable fuera del alcance de los niños.
- No utilice el aparato si el cable de alimentación, el aparato o la cuchilla de aparato están dañados.

## **1 Instrucciones importantes sobre seguridad y medio ambiente**

Póngase en contacto con el servicio autorizado.

- Utilice únicamente las piezas originales o las recomendadas por el fabricante.
- No desmonte el aparato.
- El suministro de energía eléctrica debe estar en línea con la información especificada en la etiqueta de tipo.
- No utilice este aparato con un cable alargador.
- No desenchufe el aparato tirando del cable.
- Cuando se deja sin vigilancia, antes de colocar/descolgar accesorios, o antes de limpiar, espere a que se detengan las partes móviles y desenchufe el cable de alimentación del aparato.
- No toque el enchufe del aparato con las manos húmedas o mojadas.
- No utilice el aparato para comidas calientes.
- Utilice el aparato sólo con la almohadilla de goma y el recipiente de vidrio entregados.
- No utilice el aparato con recipiente vacío.
- A fin de prevenir daños en las cuchillas y en el aparato, retire los huesos y las semillas de los

## **1 Instrucciones importantes sobre seguridad y medio ambiente**

alimentos.

- El aparato no es apto para alimentos secos o duros que pueden provocar el desafilado de las cuchillas en poco tiempo.
- Respete todas las advertencias para evitar lesiones debidas a un mal uso.
- Al vaciar el recipiente, durante la limpieza y al tocar la cuchilla de corte con las manos es posible que se produzcan lesiones graves. Maneje la cuchilla con cuidado, intentando sujetarla sólo por su parte plástica.
- Tras la limpieza, seque el aparato y todos sus componentes antes de conectarlo a la red y antes de instalar componentes.
- No coloque el aparato, el cable de alimentación o el enchufe en agua corriente ni en otros líquidos.
- No utilice el aparato o sus componentes sobre o cerca de superficies calientes o no los ponga sobre dichas superficies.
- Si guarda el material de embalaje, manténgalo fuera del alcance de los niños.

# 1 Instrucciones importantes sobre seguridad y medio ambiente

## 1.2 Cumplimiento de la Directiva WEEE y eliminación de residuos

Este aparato cumple con la Directiva WEEE (RAEE) de la UE (2012/19/EU). Este producto tiene un símbolo de clasificación para residuos de equipos eléctricos y electrónicos (WEEE).



Este símbolo indica que este producto no debe desecharse junto con otros desechos domésticos al final de su vida útil. El dispositivo usado debe devolverse a un punto de recolección oficial para el reciclaje de dispositivos eléctricos y electrónicos.

Para encontrar estos sistemas de recogida, por favor, póngase en contacto con las autoridades locales o con el distribuidor donde se compró el producto. Cada hogar desempeña un papel importante en la recuperación y reciclaje de electrodomésticos viejos. La eliminación adecuada de los electrodomésticos usados ayuda a prevenir posibles consecuencias negativas para el medio ambiente y la salud humana.

## 1.3 Cumplimiento de la Directiva RoHS

El producto que ha adquirido es conforme con la Directiva RoHS de UE sobre la restricción de sustancias peligrosas (2011/65/EU). No contiene materiales nocivos y prohibidos especificados en la Directiva.

# 1 Instrucciones importantes sobre seguridad y medio ambiente

## 1.4 Información sobre el paquete



El embalaje del producto está hecho de materiales reciclables, de acuerdo con la legislación nacional. No deseche los residuos del embalaje junto con la basura doméstica o con otros residuos, deséchelos en las zonas de recogida para embalajes especificadas por las autoridades locales.

## 1.5 ¿Qué hacer para ahorrar energía?

Respete las duraciones recomendadas en el manual durante el uso. Retire el cable del aparato después de usarlo.



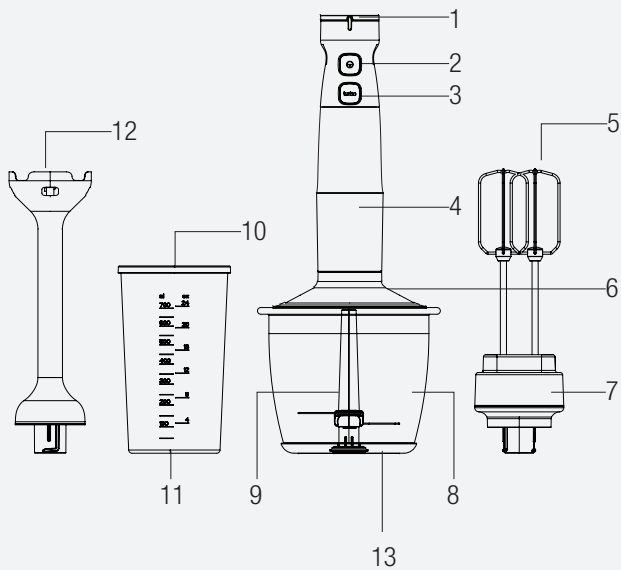

## 2 Su Batidora de Mano

### 2.1 Descripción general

1. Botón de ajuste de velocidad
2. Botón ON/OFF
3. Botón de turbo
4. Unidad de motor
5. batidor
6. Tapa de picado
7. Soporte de batidora
8. Recipiente de picado
9. Cuchilla de picado
10. Vaso de precipitación
11. Base anti-deslizante de vaso de precipitación
12. Eje de mezclado
13. Base anti-deslizante de recipiente

### Datos técnicos

**Voltaje:** 220-240 V~, 50-60 Hz

**Potencia:** 750 W

Se reservan los derechos para realizar cambios técnicos y de diseño.

## 3 Funcionamiento

### 3.1 Uso previsto

El aparato está destinado al uso doméstico y no es adecuado para el uso profesional.

El aparato está diseñado para triturar y batir sólo pequeñas cantidades de alimentos sólidos.

### 3.2 Cantidades máximas y tiempo de procesamiento

- Véase la tabla para cantidades máximas y tiempos de procesamiento

Anexos	Ingredientes	Tiempo de operación
Accesorio de batidora	150 g de zanahorias (cortadas en cubos de 1,5 cm) y 300 ml de agua	20 segundo
Cortadora pequeña	200 g de carne	5 segundo
Accesorios de batidor	4 claras de huevo	180 s.

### 3.3 Primera operación

- Antes de primera operación limpie todas las piezas del aparato (vea 3.1).
- Utilice el aparato en posición vertical sobre una superficie estable, plana, limpia, seca y antideslizante.



- Puede utilizarlo hasta que se complete el proceso esperando unos segundos para usos continuos de menos de 10 segundos.

## 3 Funcionamiento

### 3.3 Mezclado y picado con eje mezclador

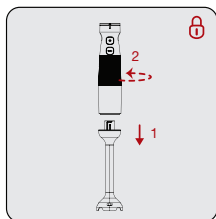

Acople el eje mezclador (12) a la unidad de motor (4) girando el extremo de la unidad de motor (4) "Ⓛ" en sentido anti-horario.

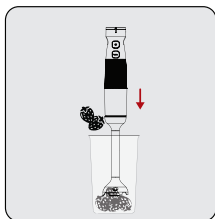

Introduce los ingredientes (en trozos pequeños) a procesar en la taza de escala (10) o en el recipiente que vayas a utilizar y sumerge el eje mezclador (12) en el recipiente.

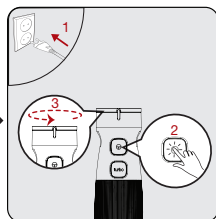

Enchufe el aparato. Pulse el botón de encendido (2) y haga funcionar. Luego, ajuste la velocidad girando el botón de ajuste de la velocidad (1).



Al finalizar el proceso, suelte el botón de encendido (2). Desenchufe el aparato.

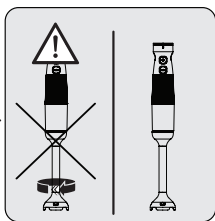

Espere hasta que se detenga por completo.

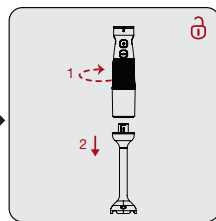

Gire el eje mezclador (12) en el sentido horario "Ⓡ" para separarlo de la unidad de motor (4).

### 3 Funcionamiento



- Se puede aumentar la velocidad girando el botón de ajuste de la velocidad (1) paso a paso.
- Empiece a mezclar los ingredientes con una velocidad más baja al principio. En caso de empezar con una velocidad más alta, los alimentos pueden salpicar.
- Realizar movimientos circulares ligeros con el aparato durante el procedimiento dará un mejor resultado.



No toque las cuchillas con las manos desnudas.

#### 3.4 Picado

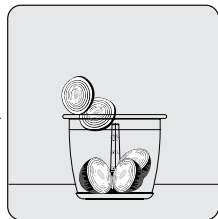
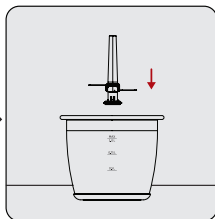
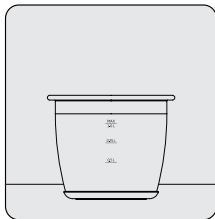

Ponga el recipiente de picado (8) y la base antideslizante (11) sobre una superficie plana.

Ponga la cuchilla de corte (9) en el eje fijo del recipiente de picado.

Introduzca los ingredientes en el recipiente de picado (8).



No haga funcionar el aparato si la tapa de picado (6) no está completamente acoplada.

### 3 Funcionamiento



- No pique ingredientes muy duros tales como granos de café, hielo, coco, cereales o huesos. Quite los tallos de las plantas, la cáscara de la nuez y el hueso, el nervio y el cartílago de la carne.
- Corte los alimentos en partes pequeñas.
- Para evitar que se vuelque durante el proceso, sujete siempre el recipiente de picado con una mano.
- No emplee el aparato más de 10 segundos seguidos.
- Para obtener los mejores resultados, pulse el botón de arranque (2) de forma intermitente.

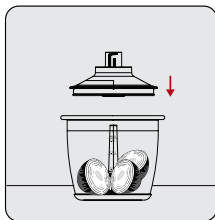

Ponga la tapa de picado (6) en el recipiente de picado (8).

- Compruebe que las lengüetas de la tapa de picado (6) están bien encajadas en el recipiente.

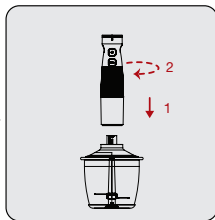

Ponga la unidad de motor (4) en la tapa de picado (6).

- Compruebe que la unidad de motor (4) está bien encajada en la tapa de picado.

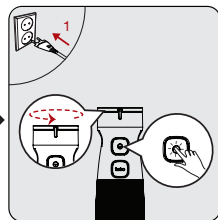

Enchufe el aparato. Pulse el botón de encendido (2) y haga funcionar. Luego, ajuste la velocidad girando el botón de ajuste de la velocidad (1).

### 3 Funcionamiento



#### ADVERTENCIA:

- Preste atención al colocar la cuchilla de picado (9), dado que está muy afilada.
- No toque la cuchilla de corte (9) con las manos desnudas.

## 3.5 Batidora



El accesorio para batir (5) se puede utilizar para batir crema y huevos.

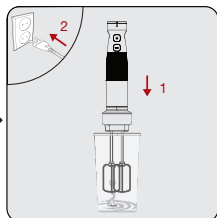
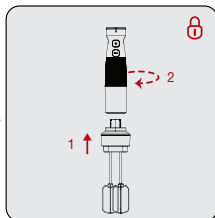
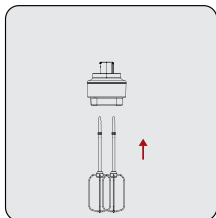

Introduzca con cuidado las puntas del accesorio batidor (5) en el soporte de la batidora (7).

Acople el soporte de la batidora (7) en la unidad de motor (4) girando en sentido anti-horario "🔒".

Ponga los ingredientes que desea procesar en la taza escalada (10) o en un recipiente similar y enchufe el aparato.

### 3 Funcionamiento

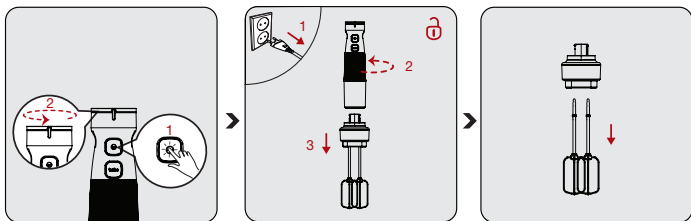

Pulse el botón de encendido (2) y haga funcionar. Luego, ajuste la velocidad girando el botón de ajuste de la velocidad (1). Funcione la batidora.

Tras completar, desenchufe. Desmonte la unidad de motor, De soporte de la batidora (7) girando en sentido horario "⌚".

Saque con cuidado las puntas del accesorio batidor (5) en el soporte de la batidora (7).



## 4 Limpieza y mantenimiento

### 4.1 Limpieza



#### ADVERTENCIA:

- No utilice benceno, disolventes, limpiadores abrasivos, objetos metálicos o cepillos duros para limpiar el aparato.
- No toque las cuchillas de corte (9) con las manos desnudas. Las aspas están muy afiladas. ¡Utilice un cepillo!
- No sumerja la unidad de motor (4) ni el cable eléctrico en agua u otros líquidos y nunca los mantenga bajo el grifo.
- No lave la cuchilla ni el soporte de la batidora en el lavavajillas.
- No sumerja la parte interior de la cuchilla de picado, la unidad de motor (4) o el cable eléctrico en agua u otros líquidos.

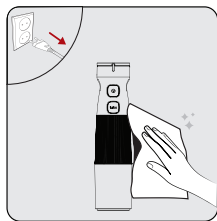

Desenchufe el aparato antes de limpiarlo. Compruebe que todos los componentes del aparato se han detenido por completo. Limpie la unidad de motor (4) del aparato con un paño húmedo.

Justo después de utilizar el aparato, limpie el recipiente de balanza (10), la tapa de picado (6), el recipiente de picado (8), la batidora (5) y el soporte de batidora (7) con agua tibia y jabón.

Seque los accesorios a fondo.

## **4 Limpieza y mantenimiento**

### **4.2 Almacenamiento**

- Si no va a utilizar el aparato durante un periodo prolongado de tiempo, guárdelo cuidadosamente.
- Desenchufe el aparato antes de almacenarlo.
- Guarde el aparato en un lugar fresco y seco.
- Almacene el aparato y su cable fuera del alcance de los niños.

### **4.3 Transporte y envío**

- Durante el transporte y el envío, lleve el aparato con su embalaje original. El embalaje del aparato protegerá el aparato contra daños físicos.
- No coloque objetos pesados sobre el aparato o su embalaje. De lo contrario, el aparato puede resultar dañado.
- Si el aparato se cae, es posible que no funcione o que se produzcan daños permanentes.

**CONDICIONES DE GARANTIA - ESPAÑA**

El presente certificado cubre la garantía de reparación de su electrodoméstico durante dos años, a partir de la fecha de venta, contra todo defecto de funcionamiento proveniente de fabricación o materiales; o de sustitución del aparato, salvo que una de estas opciones resulte imposible o desproporcionada respecto de la otra. Cuando usted detecte un defecto o anomalía en el aparato contacte de forma inmediata con nosotros, un plazo de dos meses es el límite para informarnos de la falta de conformidad. El cargo de desplazamiento está incluido en la reparación, excepto para pequeños electrodomésticos que pueden ser transportados al taller del servicio oficial de la marca. En caso de sustitución, el plazo de garantía se suspende y el nuevo aparato mantendrá el periodo de vigencia del aparato sustituido, y como mínimo 6 meses de garantía.

La presente garantía sólo será válida si se presenta factura, ticket de compra o el albarán de entrega del producto correspondiente si éste fuera posterior a la fecha de factura. La presente garantía es válida en el territorio español y portugués para los aparatos distribuidos por Beko Electronics España S.L.. La garantía sólo tendrá validez sobre el primer comprador o adquirente del producto. La garantía será válida para aparatos adecuados a las condiciones climáticas y medioambientales en que estén ubicados.

**EXCLUSIONES DE LA GARANTIA**

El coste de la reparación será a cargo del usuario en los siguientes casos:

- Los aparatos utilizados para uso profesional o no exclusivamente doméstico, en establecimientos públicos, industriales o comerciales.
- Los aparatos desmontados o manipulados por personas ajenas a los servicios técnicos expresamente autorizados.
- Las instalaciones, transporte, sustitución de aparatos, puestas en marcha, cambio de sentido de puertas.
- Intervenciones de mantenimiento o de información sobre el uso de los aparatos.
- Cambio de inyectores en aparatos de gas.
- Las averías provocadas por falta de mantenimiento o limpieza o aquellas provocadas por un uso indebido, sobrecarga, abandono o de manera no conforme a las instrucciones de uso o de instalación de los aparatos.
- Las averías producidas por causas fortuitas, siniestros de fuerza mayor o derivados de instalación incorrecta y en general, averías por causas ajenas al propio aparato.
- Las averías provocadas por conexiones que puedan presentar fluctuaciones, irregularidades o falta de uniformidad en el suministro, por ejemplo: suministro de agua impulsado por grupos de presión, energía solar, energía eólica, generadores eléctricos, u otro tipo de suministro no normalizado.
- La sustitución de materiales rotos o deteriorados por desgaste o uso normal del aparato tales como juntas, plásticos, gomas, correas, cristales, escobillas, bombillas, asas, tiradores, tapas de quemadores, filtros, rejillas, ánodos de sacrificio (magnesio o similares) de calentadores o calderas, etc.
- Los aparatos que presenten oxidación, o daños por corrosión en esmaltes o pinturas, que puedan ser provocados por efectos químicos o electroquímicos del agua o cualquier otra sustancia, o aceleradas por circunstancias ambientales o climáticas no propias.
- Defectos estéticos en serigrafía o pintura.
- Los daños de transporte o manipulación, golpes, etc.
- Los aparatos deben instalarse de forma accesible para su reparación, debiendo asumir el usuario los costes necesarios para el acceso al aparato para su reparación y sustitución.

La presente garantía no afecta a los derechos de que dispone el consumidor conforme a lo previsto en el Real Decreto 1/2007, de 16 de noviembre, por el que se aprueba el texto refundido de la Ley General para la Defensa de los Consumidores y Usuarios y otras leyes complementarias, y la Ley 3/2014 que la modifica.

El Servicio Oficial de Asistencia Técnica resolverá cualquier incidencia que pudiera precisar su electrodoméstico siempre que el aparato esté instalado de forma accesible.

Para asegurarse que su electrodoméstico va a ser intervenido por un técnico oficial autorizado, rogamos solicite el carnet avalado por ANFEL (Asociación Nacional de Fabricantes de Electrodomésticos) a nuestros técnicos.

Las marcas BEKO, ALTUS, ARDEM, BLOMBERG, NORTLINE y GRUNDIG se distribuyen por Beko Electronics España S.L.

**DATOS APARATO (a rellenar por el Distribuidor):**

Titular:		Sello Establecimiento:
Modelo:	Núm. serie:	
Establecimiento:	Fecha de compra:	

**El garante e importador de su electrodoméstico es: BEKO ELECTRONICS ESPAÑA S.L. Calle Provenza nº 388 3º Barcelona 08025, España. El producto ha sido fabricado por ARÇELIK A.S (Arçelik A.S.Şütiççe Karaağaç Cad. No:2-6 34445 Beyoğlu, İstanbul, Turkey).**

**Conózanos mejor en nuestra página: [www.beko.es](http://www.beko.es). Conserve este documento, es importante para usted.**



**Contacte a assistência técnica:  
00351 225191300/  
00351 225191309**

#### **CONDIÇÕES DE GARANTIA - PORTUGAL**

Este certificado cobre a garantia de reparação do seu eletrodoméstico por dois anos a contar da data de compra, contra defeitos de funcionamento provenientes do fabrico ou dos materiais; ou de substituição do dispositivo, a menos que uma dessas opções seja impossível ou desproporcionada em relação à outra. Quando detetar um defeito ou anomalia no aparelho entre imediatamente em contacto conosco, existe um prazo limite de dois meses para nos informar sobre a falta de conformidade. O valor da deslocação está incluído na reparação, com exceção de pequenos aparelhos que podem ser transportados para a oficina do serviço oficial da marca. Em caso de substituição, o período de garantia fica suspenso e o aparelho irá manter o prazo de validade do aparelho substituído e no mínimo 6 meses de garantia.

Esta garantia só será válida se a fatura, recibo de venda ou a entrega do produto em questão for posterior à data da fatura. Esta garantia é válida em território espanhol e português para aparelhos distribuído pela Beko Electronics Espanha S.L. A garantia só é válida para o primeiro comprador ou adquirente do produto. A garantia é válida para dispositivos adaptados às condições climáticas e ambientais em que se situam.

#### **EXCLUSÕES DA GARANTIA**

O custo da reparação será pago pelo utilizador nos seguintes casos:

- Aparelhos utilizados para uso profissional ou não exclusivamente doméstico, em estabelecimentos comerciais, industriais ou públicos.
- O equipamento desmontado ou adulterado por alguém que não seja expressamente autorizado pelos serviços técnicos.
- A instalação, transporte, substituição de equipamento, colocação em funcionamento, alteração do sentido das portas.
- Intervenções de manutenção ou informações sobre a utilização dos aparelhos.
- Alteração de injetores em aparelhos a gás.
- As avarias causadas pela falta de manutenção ou limpeza, ou aquelas causadas por um uso inadequado, sobrecarga, abandono ou de forma a não respeitar as instruções de uso ou instalação dos aparelhos.
- As avarias provocadas por causas acidentais, sinistros de força maior ou resultantes de instalação inadequada e em geral, avarias por razões não relacionadas com o produto.
- As avarias causadas por ligações que podem apresentar flutuações, irregularidades ou falta de uniformidade no fornecimento, por exemplo: abastecimento de água, impulsionado por pressão, energia solar, energia eólica, geradores de energia elétrica ou outro tipo de fornecimento não-padrão.
- Os materiais quebrados ou danificados por desgaste ou uso normal do aparelho tais como juntas, plásticos, borracha, correias, vidros, pincéis, lâmpadas, asas, puxadores, tampas de queimadores, filtros, grades, etc.
- Os aparelhos que apresentem oxidação, ou danos por corrosão em esmaltes ou tintas, que possam ter sido causados por efeitos químicos ou eletroquímicos da água ou de qualquer outra substância, ou aceleradas por circunstâncias ambientais ou climáticas não propícias.
- Defeitos estéticos em serigrafia ou pintura.
- Os danos causados por transporte ou manuseio, colisões, etc.
- Os aparelhos devem ser instalados de forma acessível em caso de reparação e o utilizador deve assumir os custos necessários para aceder ao aparelho para reparação e substituição.

As marcas BEKO, ALTUS, ARDEM, BLOMBERG, NORTLINE e GRUNDIG são distribuídas por Beko Electronics Espanha S.L.

#### **DADOS DO APARELHO (a ser preenchido pelo Distribuidor):**

Detentor:		Carimbo do estabelecimento:
Modelo:	N.º série:	
Estabelecimento:	Data de compra:	

**O fiador e o importador do seu eletrodoméstico é: BEKO ELECTRONICS ESPAÑA S.L. Calle Provenza nº 388 3º Barcelona 08025, Espana. O produto foi fabricado por ARÇELIK A.S (Arçelik A.S.Sütlüce Karaağaç Cad. No:2-6 34445 Beyoglu, Istanbul, Turquia).**

**Conheça-nos melhor na nossa página: [www.beko.es](http://www.beko.es). Conserve este documento, é importante para si.**

# Si prega di leggere questa guida prima dell'uso!

Gentile Cliente,

Grazie per aver scelto un prodotto BEKO. Vorremmo che da questo prodotto di alta qualità fabbricato con una tecnologia all'avanguardia ottenessi l'efficienza ottimale. Prima dell'uso assicurati di aver letto e compreso a fondo questa guida e la documentazione supplementare e conservale come riferimento. Fornisci questa guida con l'unità se la consegni a qualcun altro. Osserva tutte le avvertenze e le informazioni qui contenute e segui le istruzioni.

## Simboli e loro significati

In tutta questa guida sono utilizzati i seguenti simboli:

	Informazioni importanti e raccomandazioni sull'uso dell'elettrodomestico.
	Avvertenze su lesioni personali o danni materiali.
	Adatto per il contatto con gli alimenti.
	Non immergere l'apparecchio, il cavo di alimentazione o la spina in acqua o altri liquidi.
	Grado di protezione contro le scosse elettriche



Questo prodotto è stato realizzato in strutture moderne e rispettose dell'ambiente, senza danneggiare la natura.

# **1** **Importanti istruzioni di sicurezza e ambientali**

Questa sezione contiene istruzioni di sicurezza per prevenire pericoli che possono provocare lesioni o danni materiali.

Qualsiasi garanzia è nulla se queste istruzioni non vengono seguite.

## **1.1 Norme di sicurezza generali**

- Questo elettrodomestico è conforme alle norme di sicurezza internazionali.
- Questo elettrodomestico può essere utilizzato da bambini di età superiore agli 8 anni e da persone con limitate capacità fisiche, percettive o mentali o da persone con un'esperienza e conoscenze inadeguate, solo se sorvegliati da un adulto o hanno ricevuto le istruzioni sull'utilizzo dell'elettrodomestico e comprendono i rischi in cui possono incorrere. I bambini non devono manomettere l'apparecchiatura.
- L'elettrodomestico non può essere usato da bambini.
- Tenere l'elettrodomestico e il rispettivo cavo fuori dalla portata dei bambini.
- Non utilizzare l'elettrodomestico se il cavo, l'elettrodomestico o le lame dell'elettrodomestico

## **1** **Importanti istruzioni di sicurezza e ambientali**

sono danneggiate. Contattare il servizio autorizzato.

- Servirsi unicamente di ricambi originali o consigliati dal produttore.
- Non smontare l'elettrodomestico.
- L'alimentazione di rete dovrà essere in linea con le informazioni specificate sulla targhetta di identificazione.
- Non usare l'elettrodomestico con una prolunga.
- Non staccare l'elettrodomestico tirando il cavo.
- Se lasciato incustodito, prima di attaccare/staccare gli accessori, o prima della pulizia, attendere che le parti in movimento si fermino e staccare quindi il cavo di alimentazione dell'elettrodomestico.
- Non toccare la spina dell'elettrodomestico con le mani umide o bagnate.
- Non utilizzare l'elettrodomestico per cibi caldi.
- Usare l'elettrodomestico solo con il cuscinetto di gomma e il contenitore di vetro in dotazione.
- Non mettere in funzione l'elettrodomestico con il contenitore vuoto.
- Per evitare di danneggiare le lame e

## **1** **Importanti istruzioni di sicurezza e ambientali**

l'elettrodomestico, rimuovere gli ossicini e i semi dai cibi.

- L'elettrodomestico non è adatto a cibi secchi o duri che possono smussare le lame in poco tempo.
- Per evitare lesioni dovute a un uso improprio seguire tutte le avvertenze.
- Un uso improprio potrebbe provocare gravi lesioni quando si svuota il contenitore, durante la pulizia e quando si tocca la lama tagliente a mani nude. Maneggiare la lama tagliente con attenzione, cercando di tenerla solo dalla sua parte in plastica.
- Dopo la pulizia, prima di collegare l'elettrodomestico alla corrente e installare i componenti, asciugare l'elettrodomestico e tutti i suoi componenti.
- Non immergere l'elettrodomestico, il cavo di alimentazione o la spina in acqua o altri liquidi.
- Non far funzionare l'elettrodomestico o i suoi componenti sopra o vicino a superfici calde o non posizionarlo su questo tipo di superfici.
- Se si conserva il materiale d'imballaggio, tenerlo fuori dal portata dei bambini.



# 1 Importanti istruzioni di sicurezza e ambientali

## 1.2 Conformità alla direttiva WEEE e allo smaltimento dei rifiuti:

Questo apparecchio è conforme alla Direttiva UE WEEE (2012/19/EU). Questo apparecchio riporta il simbolo di classificazione per i rifiuti delle apparecchiature elettriche ed elettroniche (WEEE).



Questo simbolo indica che questo prodotto non deve essere smaltito con altri rifiuti domestici al termine della sua vita utile. Il dispositivo usato deve essere portato a un punto di raccolta ufficiale per il riciclaggio di dispositivi elettrici ed elettronici. Per individuare questi punti di raccolta, contattare le proprie autorità locali oppure il rivenditore presso cui è stato acquistato il prodotto. Ciascuna famiglia ha un ruolo importante nel recupero e riciclaggio di vecchi apparecchi. Lo smaltimento appropriato degli apparecchi usati aiuta a prevenire potenziali conseguenze negative per l'ambiente e la salute umana.

## 1.3 Conformità alla Direttiva RoHS:

L'apparecchio acquistato è conforme alla Direttiva UE RoHS (2011/65/EU). Non contiene materiali pericolosi o proibiti specificati nella Direttiva.

## 1.4 Informazioni sull'imballaggio



L'imballaggio del prodotto è realizzato con materiali riciclabili, in conformità con la legislazione nazionale. Non smaltire i rifiuti di imballaggio con i rifiuti domestici o altri rifiuti, smaltirli nelle aree di raccolta degli imballaggi specificate dalle autorità locali.

## 1.5 Cosa fare per risparmiare energia

Durante l'uso, seguire i tempi raccomandati nel manuale. Scollegare il cavo dell'elettrodomestico dopo l'uso.

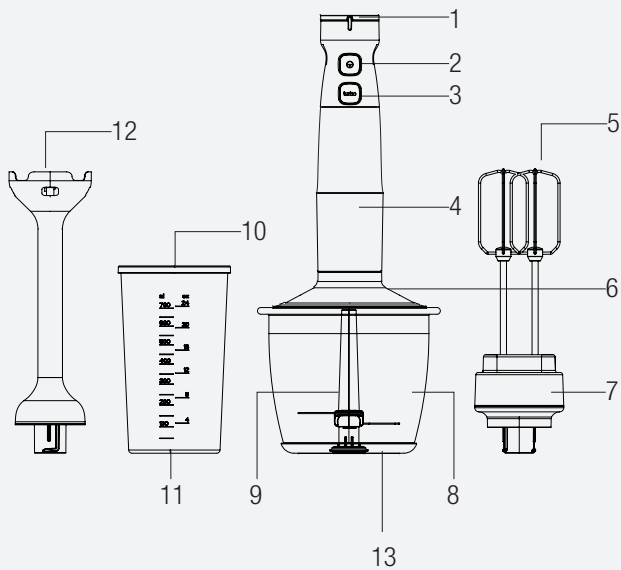

### 2.1 Panoramica

1. Pulsante di regolazione della velocità
2. Pulsante ON/OFF
3. Pulsante TURBO
4. Unità motore
5. Scrambler
6. Coperchio tritatutto
7. Porta scrambler
8. Contenitore tritatutto
9. Lama tagliente
10. Misurino
11. Base anti-scivolo del misurino
12. Lama tagliente
13. Base anti-scivolo contenitore

### Dati tecnici

**Tensione:** 220-240 V~, 50-60 Hz

**Potenza:** 750 W

I diritti di apportare modifiche tecniche e di design sono riservati.

## 3 Funzionamento

### 3.1 Uso previsto

Questo apparecchio è destinato solo all'uso domestico, non è adatto all'uso professionale.

L'elettrodomestico è progettato per frantumare e mescolare solo piccole quantità di cibo solido.

### 3.2 Quantità massime e tempo di azione

- Per i tempi di azione e le quantità massime fare riferimento alla tabella

Allegati	Ingredienti	Tempo di funzionamento
Accessorio del frullatore	150 g di carote (tagliate a cubetti di 1,5 cm) e 300 ml di acqua	20 secondi
Mini lama	200 g di carne	5 secondi
Accessorio per mescolamento	4 albumi	180 s.

### 3.3 Primo funzionamento

- Prima del primo utilizzo pulire le parti dell'elettrodomestico (vedere 3.1).
- Utilizzare l'elettrodomestico in posizione verticale su una superficie stabile, piana, pulita, asciutta e non scivolosa.



- È possibile usarlo fino a quando la funzione non è completata, aspettando qualche secondo per usi continui inferiori a 10 secondi.

## 3 Funzionamento

### 3.3 Mescolare e tritare con la lama tagliente

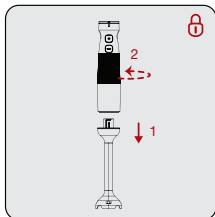

Fissare la lama tagliente (12) all'unità motore (4) girando l'estremità dell'unità motore (4) "🔒" in senso antiorario.

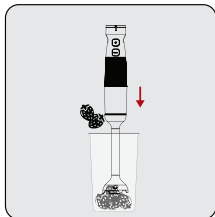

Mettere gli ingredienti (in piccoli pezzi) da utilizzare nella ciotola con misurino (10) o nella ciotola che verrà usata e immergere la lama tagliente (12) nella ciotola.

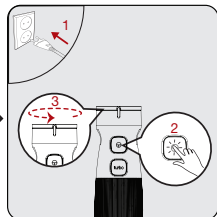

Collegare l'elettrodomestico alla presa. Premere il pulsante di accensione (2) e procedere. Regolare quindi la velocità girando il pulsante di regolazione della velocità (1).

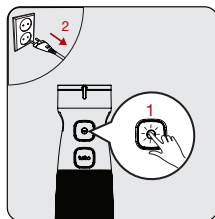

Quando il processo è completo, rilasciare il pulsante di accensione (2). Scollegare l'elettrodomestico.

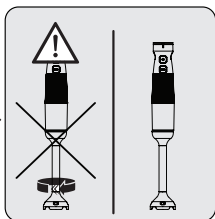

Aspettare che si fermi completamente.

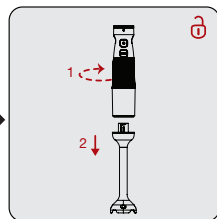

Girare la lama tagliente (12) in senso orario "🔓" per staccarla dall'unità motore (4).

### 3 Funzionamento



- Si potrà aumentare la velocità girando il pulsante di regolazione della velocità (1) gradualmente secondo necessità.
- All'inizio, mescolare gli ingredienti con una velocità più bassa. Se si inizia con una velocità più alta, i cibi potrebbero schizzare.
- Effettuando dei leggeri movimenti circolari con il dispositivo si potrà ottenere un risultato migliore.



Non toccare le lame a mani nude.

#### 3.4 Tritare

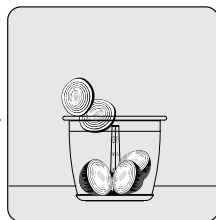
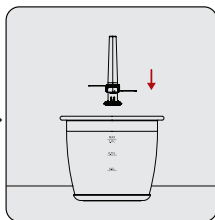
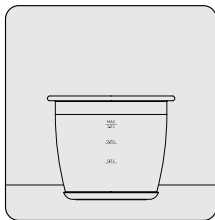

Mettere il contenitore tritattutto (8) e la base anti-scioglimento (11) su una superficie piana.

Posizionare la lama tagliente (9) sulla parte fissa nel contenitore tritattutto.

Mettere tutti gli ingredienti nel contenitore tritattutto (8).

### 3 Funzionamento



Non mettere in funzione l'elettrodomestico se il coperchio del tritatutto (6) non è completamente inserito.



- Non frantumare ingredienti estremamente duri come chicchi di caffè, ghiaccio, cocco, cereali o ossicini. Rimuovere i gambi delle piante, il guscio delle noci e l'osso, il nervo e la cartilagine della carne.
- Tagliare il cibo in piccole parti.
- Tenere sempre il contenitore tritatutto con una mano per evitare che si ribalti durante l'utilizzo.
- Non utilizzare il frullatore per più di 10 secondi continuamente.
- Per ottenere i migliori risultati, premere il pulsante di avvio (2) a intermittenza.

### 3 Funzionamento

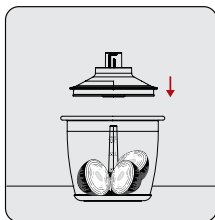

Mettere il coperchio del tritatutto (6) sul contenitore tritatutto (8).

- Assicurarsi che le linguette del coperchio del tritatutto (6) siano saldamente bloccate sul contenitore.

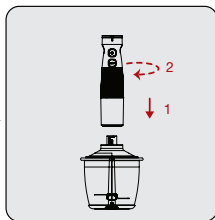

Posizionare l'unità motore (4) sul coperchio del tritatutto (6).

- Assicurarsi che l'unità motore (4) sia saldamente bloccata sul coperchio del tritatutto.

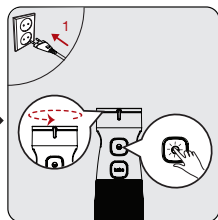

Collegare l'elettrodomestico alla presa. Premere il pulsante di accensione (2) e procedere. Regolare quindi la velocità girando i pulsanti di regolazione della velocità (1).



#### AVVERTENZA:

- Fare attenzione quando si attacca la lama tagliente (9) perché è molto affilata.
- Non toccare la lama tagliente (9) a mani nude.



## 3 Funzionamento

### 3.5 Scrambler



Si può usare l'accessorio per mescolare (5) per mescolare la panna e le uova.

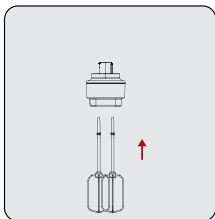

Spingere delicatamente le punte degli accessori per mescolare (5) nel porta scrambler (7).

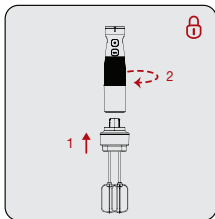

Fissare il porta scrambler (7) nell'unità motore (4) girando in senso antiorario "🔒".

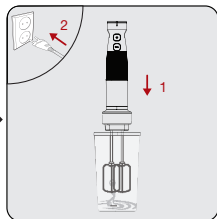

Mettere gli ingredienti che si vuole utilizzare nel misurino (10) o in un contenitore simile e inserire la presa.

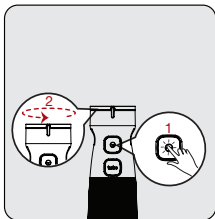

Premere il pulsante di accensione (2) e procedere. Regolare quindi la velocità girando il pulsante di regolazione della velocità (1). Iniziare a mescolare.

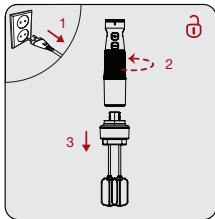

Al termine, scollegare il frullatore. Staccare l'unità motore, dal porta scrambler (7) girandolo in senso orario "🔓".

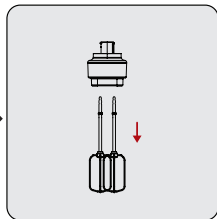

Estrarre delicatamente le punte degli accessori per mescolare (5) dal porta scrambler (7).

## 4 Pulizia e manutenzione

### 4.1 Pulizia



#### AVVERTENZA:

- Non utilizzare benzina, solventi, detersivi abrasivi, oggetti metallici o spazzole dure per pulire l'elettrodomestico.
- Non toccare le lame taglienti (9) a mani nude. Le lame sono molto affilate. Usare uno spazzolino!
- Non immergere l'unità motore (4) o il cavo elettrico in acqua o altri liquidi e non tenere mai sotto l'acqua corrente.
- Non lavare la lama tagliente e il porta scrambler nella lavastoviglie.
- Non immergere la parte interna della lama tagliente, l'unità motore (4) o il cavo elettrico in acqua o altri liquidi.

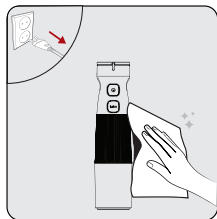

Scollegare sempre l'elettrodomestico prima di eseguire la pulizia. Assicurarsi che tutti i componenti dell'elettrodomestico siano completamente fermi. Pulire l'unità motore (4) dell'elettrodomestico con un panno umido.



Subito dopo l'uso dell'elettrodomestico, pulire la ciotola con misurino (10), il coperchio del tritatutto (6), il contenitore tritatutto (8), lo scrambler (5), il porta scrambler (7) con acqua calda e sapone.



Asciugare gli accessori completamente.

### **4.2 Conservazione**

- Se non si intende utilizzare l'elettrodomestico per un lungo periodo di tempo, conservarlo con cura.
- Prima di eseguire la pulizia, scollegare l'elettrodomestico.
- Conservare l'elettrodomestico in un luogo fresco e asciutto.
- Tenere l'elettrodomestico e il rispettivo cavo fuori dalla portata dei bambini.

### **4.3 Trasporto e spedizione**

- Durante il trasporto e la spedizione, trasportare l'elettrodomestico nel suo imballaggio originale. L'imballaggio dell'elettrodomestico lo proteggerà da danni fisici.
- Non appoggiare carichi pesanti sull'elettrodomestico o sull'imballaggio. In caso contrario, l'elettrodomestico si potrebbe danneggiare.
- In caso di caduta, l'elettrodomestico potrebbe non funzionare o potrebbe subire danni permanenti.

## CERTIFICATO DI GARANZIA

La presente garanzia commerciale si intende aggiuntiva e non sostitutiva di ogni altro diritto di cui gode il consumatore, intendendo per consumatore esclusivamente colui che utilizza il bene per scopi estranei all'attività imprenditoriale o professionale eventualmente svolta e pertanto per uso domestico/privato, e in particolare non pregiudica in alcun modo i diritti del consumatore stabiliti dal Dlgs 206/05. BEKO Italy S.r.l. in conformità alla facoltà prevista dalla legge, offre al consumatore una garanzia commerciale aggiuntiva, nei termini e nei modi di seguito indicati.

Questo certificato non deve essere spedito per la convalida. E' valido e operante solo se conservato assieme alla ricevuta fiscale o altro documento reso fiscalmente obbligatorio.

### Condizioni di Garanzia

1. BEKO Italy S.r.l. garantisce l'apparecchio per un periodo di 2 anni dalla data di acquisto (12 mesi se acquistato con fattura di vendita e non con scontrino fiscale).
2. La garanzia è valida esclusivamente sul territorio italiano compresa la Repubblica di San Marino e la città del Vaticano e deve essere comprovata da scontrino fiscale o fattura, che riporti il nominativo del Rivenditore, la data di acquisto dell'apparecchio nonché gli estremi i identificativi dello stesso (tipo, modello).
3. Per garanzia s'intende la sostituzione o riparazione gratuita delle parti componenti l'apparecchio che sono risultate difettose all'origine, per vizi di fabbricazione.
4. L'utente decade dai diritti di garanzia se non denuncia il difetto di conformità entro 2 mesi dalla scoperta dello stesso.
5. Diritto di Chiamata: gratuita per i primi 12 mesi di garanzia, a pagamento per gli altri 12 mesi nel caso l'utente non sia in grado di provare che il difetto sia dovuto a vizio di conformità del prodotto.
6. Manodopera e ricambi gratuiti per i 24 mesi del periodo di garanzia.
7. L'intervento di riparazione viene effettuato presso il centro di assistenza reperibile presso il call centre e sul sito [www.beko.it](http://www.beko.it), fatto salvo i casi d'impossibilità oggettiva o di forza maggiore.
8. La riparazione o sostituzione dei componenti o dell'apparecchio stesso, non estendono la durata della garanzia.
9. Tutte le parti asportabili e tutte le parti estetiche, non sono coperte da garanzia.
10. Tutti i materiali soggetti ad usura non sono coperti da garanzia a meno che venga dimostrata la difettosità risalente a vizio di fabbricazione delle stesse.
11. La BEKO Italy S.r.l. declina ogni responsabilità per eventuali danni che possano derivare, direttamente od indirettamente, a persone e cose come conseguenza del mancato rispetto delle istruzioni tutte, incluse nell'apposito Manuale per l'uso dell'apparecchio allegato a ciascuno apparecchio, da parte dell'utente ed in particolar modo per quanto concerne le avvertenze relative alla installazione, all'uso ed alla manutenzione dell'apparecchio stesso.
12. La garanzia non diventa operante e l'assistenza sarà effettuata totalmente a pagamento nei seguenti casi:

- a. Danni dovuti al trasporto o alla movimentazione delle merci.
- b. Interventi di installazione e montaggio, così come l'errata connessione o errata erogazione dalle reti di alimentazione, mancanza di allacciamento alla presa di terra.
- c. Installazione errata, imperfetta o incompleta, per incapacità d'uso da parte dell'Utente, se mancano gli spazi necessari ad operare attorno ai prodotti, per eccessiva o scarsa temperatura dell'ambiente,.
- d. Interventi nei quali non è stato riscontrato il difetto lamentato, o per generici problemi di funzionamento causati da errata impressione del cliente
- e. Danni causati da agenti atmosferici ( fulmini, terremoti, incendi, alluvioni, ecc.)
- f. Se il numero di matricola risulta asportato, cancellato o manomesso.
- g. Riparazioni, modifiche o manomissioni effettuate da persone non autorizzate dal produttore o comunque per cause non dipendenti dal prodotto. Per guasti dovuti a mancanza di regolare manutenzione ( pulizia e manutenzione del prodotto.).
- h. Mancanza dei documenti fiscali o se gli stessi risultano contraffatti o non inerenti al prodotto.
- i. L'uso improprio dell'apparecchio, non di tipo domestico o diverso da quanto stabilito dal produttore, fa decadere il dritto alla Garanzia.
- j. Per tutte le circostanze esterne che non siano riconducibili a difetti di fabbricazione dell'elettrodomestico.
- k. Si intendono a pagamento anche tutti gli eventuali trasporti necessari per lo svolgimento degli interventi legati ai casi citati.

Il Servizio Assistenza di BEKO Italy S.r.l. è l'unico autorizzato a riparare i prodotti a marchio BEKO. Per ogni controversia è competente il foro di Milano.

Durante e dopo il periodo di garanzia, vi consigliamo di rivolgervi sempre ai nostri centri di assistenza autorizzati. Per contattare il Centro di Assistenza Tecnica Autorizzato operante nella sua zona chiami il numero unico per l'Italia:

### **02.03.03**

Prima di contattare l'assistenza tecnica, al fine di agevolare la gestione della chiamata, è necessario avere a portata di mano il modello del prodotto e il documento fiscale di acquisto.

# Proszę najpierw przeczytać ten przewodnik!

Drogi kliencie,

Dziękujemy za wybór produktu BEKO. Chcemy, abyś osiągnął optymalną wydajność dzięki temu wysokiej jakości produktowi, który został wyprodukowany przy użyciu najnowocześniejszej technologii. Przed użyciem należy dokładnie przeczytać i zrozumieć ten przewodnik oraz dokumentację uzupełniającą oraz zachować go do wykorzystania w przyszłości. Dołącz ten przewodnik do urządzenia, jeśli przekażesz go komuś innemu. Przestrzegaj wszystkich ostrzeżeń i informacji zawartych w tym dokumencie i postępuj zgodnie z instrukcjami.

## Symbole i ich znaczenie

Poniższe symbole są używane w tym przewodniku:



Ważne informacje i zalecenia dotyczące użytkowania urządzenia.



Ostrzeżenia dotyczące obrażeń ciała lub szkód materialnych.



Nadaje się do kontaktu z żywnością.



Nie zanurzaj urządzenia, przewodu zasilającego ani wtyczki w wodzie ani w innych cieczach.



Stopień ochrony przed porażeniem elektrycznym



Ten produkt został wyprodukowany w nowoczesnych obiektach z poszanowaniem środowiska bez szkody dla przyrody.

# **1 Ważne instrukcje dotyczące bezpieczeństwa i ochrony środowiska**

Ta sekcja zawiera instrukcje bezpieczeństwa, aby zapobiec zagrożeniom, które mogą spowodować obrażenia ciała lub uszkodzenie mienia.

Wszelkie gwarancje są nie będą ważne, jeśli instrukcje nie będą przestrzegane.

## **1.1 Ogólne zasady bezpieczeństwa**

- Urządzenie jest zgodne z międzynarodowymi normami bezpieczeństwa.
- Urządzenia mogą używać osoby o ograniczonych zdolnościach fizycznych, zmysłowych lub psychicznych lub osoby nieposiadające doświadczenia pod warunkiem, że będą one nadzorowane lub zostały pouczone na temat bezpiecznego użytkowania oraz są świadome związanego z tym ryzyka. Dzieci nie powinny bawić się tym urządzeniem.
- Z tego urządzenia nie mogą korzystać dzieci.
- Urządzenie i przewód zasilania należy trzymać poza zasięgiem dzieci.
- Nie używaj urządzenia, jeśli kabel zasilania, urządzenie lub ostrze są uszkodzone. Skontaktuj

# 1 Ważne instrukcje dotyczące bezpieczeństwa i ochrony środowiska

się z autoryzowanym serwisem.

- Należy stosować wyłącznie oryginalne lub zalecane przez producenta części zamienne.
- Nie demontuj urządzenia.
- Zasilanie sieciowe powinno być zgodne z informacjami podanymi na tabliczce znamionowej.
- Z urządzeniem nie należy używać przedłużaczy.
- Nie wyciągaj wtyczki z gniazdka ciągnąc za przewód.
- W przypadku pozostawienia urządzenia bez nadzoru oraz przed montażem, demontażem lub czyszczeniem należy poczekać aż ruchome części zatrzymają się i odłączyć urządzenie od zasilania.
- Nie dotykać wtyczki urządzenia mokrymi lub wilgotnymi rękami.
- Nie umieszczaj urządzenia w gorących daniach.
- Używaj urządzenia wyłącznie z dołączoną gumową podkładką i szklanym pojemnikiem.
- Nie używaj urządzenia z pustym pojemnikiem.
- Aby uniknąć uszkodzenia ostrzy i urządzenia należy usunąć z żywności kości i nasiona.
- Nie należy go używać do przetwarzania suchych lub twardych potraw, które mogą spowodować tępienie się ostrzy w krótkim czasie.



# 1 Ważne instrukcje dotyczące bezpieczeństwa i ochrony środowiska

- Należy przestrzegać wszystkich ostrzeżeń, aby uniknąć obrażeń w wyniku niewłaściwego użytkowania.
- Poważne obrażenia mogą wynikać z niewłaściwego użytkowania podczas opróżniania pojemnika, czyszczenia i dotykania ostrza gołymi rękami. Należy uważać na ostrze do siekania, starając się trzymać tylko za plastikową część.
- Po umyciu osusz urządzenie i wszystkie jego elementy zanim je złożysz i podłączysz do zasilania.
- Nie zanurzaj urządzenia, przewodu zasilającego ani wtyczki w wodzie ani w innych cieczach.
- Nie używaj urządzenia ani jego elementów nad lub w pobliżu gorących powierzchni ani nie stawiaj go na takich powierzchniach.
- Opakowanie urządzenia należy przechowywać poza zasięgiem dzieci.

## 1.2 Zgodność z dyrektywą WEEE i usuwanie odpadów:

Niniejszy wyrób jest zgodny z dyrektywą Parlamentu Europejskiego i Rady (2012/19/WE). Wyrób ten oznaczony jest symbolem klasyfikacji zużytych urządzeń elektrycznych i elektronicznych (WEEE).

# 1 Ważne instrukcje dotyczące bezpieczeństwa i ochrony środowiska



Ten symbol oznacza, że sprzęt nie może być umieszczany łącznie z innymi odpadami gospodarstwa domowego po okresie jego użytkowania. Zużyte urządzenie należy oddać do specjalnego punktu zbiórki zużytego sprzętu elektrycznego i elektronicznego w celu utylizacji. Aby uzyskać informacje o punktach zbiórki w swojej okolicy należy skontaktować się z lokalnymi władzami lub punktem sprzedaży tego produktu. Gospodarstwo domowe spełnia ważną rolę w przyczynianiu się do ponownego użycia i odzysku zużytego sprzętu. Odpowiednie postępowanie ze zużytym sprzętem zapobiega potencjalnym negatywnym konsekwencjom dla środowiska naturalnego i ludzkiego zdrowia.

## 1.3 Zgodność z dyrektywą RoHS:

Niniejszy wyrób jest zgodny z dyrektywą Parlamentu Europejskiego i Rady RoHS (Ograniczenie użycia substancji niebezpiecznych) (2011/65/WE). Nie zawiera szkodliwych i zakazanych materiałów, podanych w tej dyrektywie.

## 1.4 Opakowanie urządzenia



Opakowanie urządzenia jest wykonane z materiałów nadających się do recyklingu zgodnie z przepisami krajowymi. Nie należy wyrzucać odpadów opakowaniowych wraz z odpadami pochodzącymi z gospodarstw domowych lub innymi odpadami. Należy oddawać je do punktów zbiórki opakowań wyznaczonych przez władze lokalne.

## 1.5 Co robić, aby zaoszczędzić energię.

Podczas użytkowania należy przestrzegać zalecanych czasów podanych w instrukcji. Po użyciu odłącz urządzenie od zasilania.

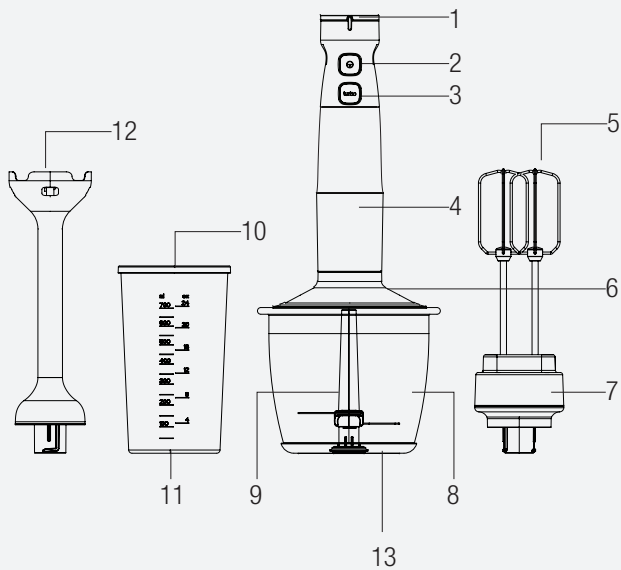

## 2 Blender ręczny

### 2.1 Instalacja

1. Przycisk regulacji prędkości
2. Przycisk ON/OFF
3. Przycisk Turbo
4. Silnik
5. Ubijaczka
6. Pokrywka blendera
7. Uchwyt do ubijaczki
8. Pojemnik
9. Ostrze
10. Pojemnik ze skalą
11. Antypoślizgowa podstawa pojemnika ze skalą
12. Ostrze
13. Antypoślizgowa podstawa pojemnika

### Dane techniczne

**Napięcie:** 220-240 V~, 50-60 Hz

**Moc:** 750 W

Producent zastrzega sobie prawo do zmian technicznych i projektowych.

## 3 Obsługa

### 3.1 Przeznaczenie

Urządzenie jest przeznaczone wyłącznie do użytku domowego i do przygotowywania posiłków, nie nadaje się do użytku profesjonalnego.

Urządzenie jest przeznaczone wyłącznie do kruszenia i ubijania niewielkich ilości stałych produktów.

### 3.2 Maksymalna waga i czas przetwarzania

- W tabeli podano czasy przetwarzania i maksymalną wagę

Załączniki	Składniki	Czas pracy
Akcesoria	150 g marchwi (pokrojonej w kostkę 1,5 cm) i 300 ml wody	20 sekund
Małe ostrze	200 g mięsa	5 sekund
Akcesoria do ubijania	4 białe jajka	180 s.

### 3.3 Pierwsze użycie

- Przed pierwszym użyciem należy umyć wszystkie części (patrz 3.1).
- Urządzenia należy używać w pozycji pionowej na stabilnej, płaskiej, czystej, suchej i antypoślizgowej powierzchni.



- Możesz go używać do zakończenia procesu, czekając kilka sekund na dalsze użycie krótsze niż 10 sekund.

## 3 Obsługa

### 3.3 Mieszanie i siekanie ostrzem

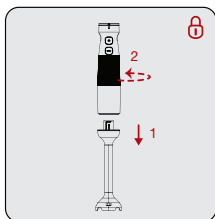

Zamocuj ostrze (12) do silnika (4), obracając koniec silnika (4) „” w kierunku przeciwnym do ruchu wskazówek zegara.

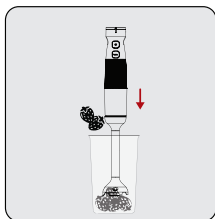

Umieść składniki (w małych kawałkach) w pojemniku ze skalą (10) lub misce, której będziesz używać, i włóż ostrze (12) do miski.

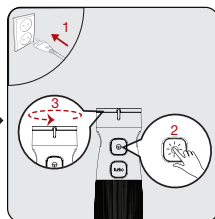

Podłącz urządzenie. Naciśnij włącznik (2) i rozpocznij korzystanie z urządzenia. Następnie wyreguluj prędkość, obracając przycisk regulacji prędkości (1).



Po zakończeniu zwolnij przycisk włącznika (2). Odłącz urządzenie od prądu.

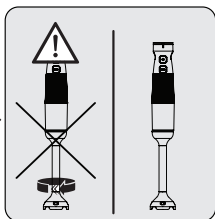

Poczekaj, aż całkowicie się zatrzyma.

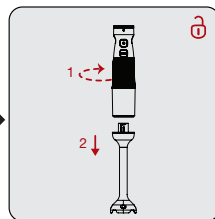

Obróć ostrze (12) w prawo „”, aby odłączyć je od silnika (4).

### 3 Obsługa



- Możesz zwiększyć prędkość obracając przycisk regulacji prędkości (1).
- Mieszanie składników rozpocznij od małej prędkości. Jeśli zaczniesz z większą prędkością, żywność może się rozpryskiwać.
- Aby osiągnąć lepszy efekt wykonuj okrężne ruchy blenderem.



Nie dotykać ostrzy gołymi rękami!

#### 3.4 Siekanie

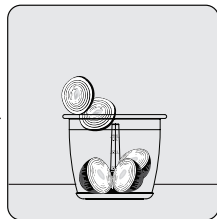
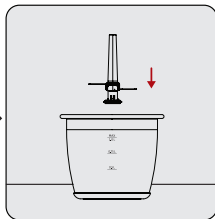
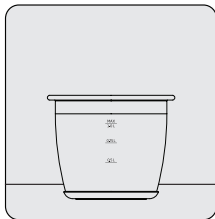

Umieść pojemnik (8) i antypoślizgową podstawę (11) na płaskiej powierzchni.

Umieść ostrze (9) na nieruchomym wale w pojemniku.

Umieść składniki w pojemniku (8).



Nie używaj urządzenia, jeśli pokrywa blendera (6) nie jest całkowicie zablokowana.

### 3 Obsługa



- Urządzenie nie nadaje się do kruszenia twardych składników, takich jak ziarna kawy, lód, kokos, płatki zbożowe czy kości. Usuń łodygi roślin, łupiny orzecha włoskiego oraz kości, nerwy i chrząstki mięsa.
- Pokrój jedzenie na małe części.
- Aby zapobiec przewróceniu się pojemnika podczas pracy należy trzymać go jedną ręką.
- Nie należy używać urządzenia dłużej niż przez 10 sekund na raz.
- W celu uzyskania najlepszych rezultatów naciskaj przycisk start (2) w sposób przerywany.

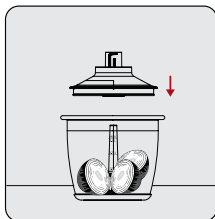

Umieść pokrywę blendera (6) na pojemniku (8).

- Upewnij się, że pokrywa (6) jest zablokowana na pojemniku.

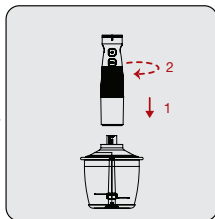

Umieść silnik (4) w pokrywie blendera (6).

- Upewnij się, że silnik (4) jest mocno zamocowany na pokrywie blendera.

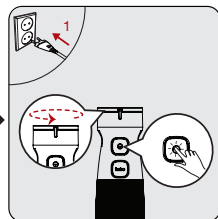

Podłącz urządzenie. Naciśnij włącznik (2) i rozpocznij korzystanie z urządzenia. Następnie wyreguluj prędkość, obracając przyciski regulacji prędkości (1).



### 3 Obsługa



#### OSTRZEŻENIE:

- Zachowaj ostrożność podczas mocowania ostrza (9), ponieważ jest ono bardzo ostre.
- Nie dotykać ostrza (9) gołymi rękami.

### 3.5 Ubijaczka



Do ubijania śmietany i jajek możesz użyć akcesoriów do ubijania (5).

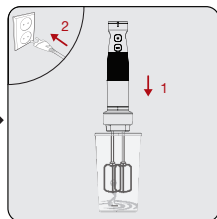
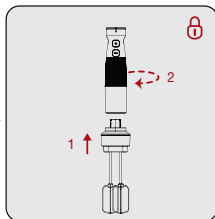
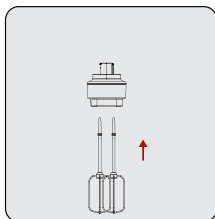

Delikatnie wsuń końcówki akcesoriów do ubijania (5) do uchwytu ubijaczki (7).

Zamocuj uchwyt do ubijaczki (7) do silnika (4), obracając „” w kierunku przeciwnym do ruchu wskazówek zegara.

Umieść składniki w pojemniku ze skalą (10) lub podobnej misce i podłącz do zasilania.

### 3 Obsługa

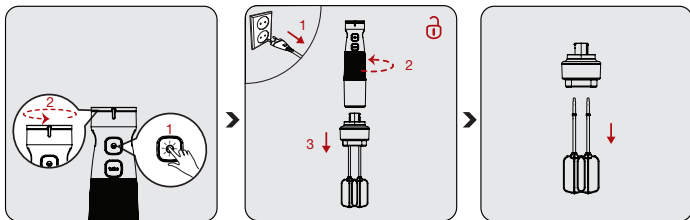

Naciśnij włącznik (2) i rozpocznij korzystanie z urządzenia. Następnie wyreguluj prędkość, obracając przycisk regulacji prędkości (1). Rozpocznij ubijanie.

Po zakończeniu odłącz urządzenie od zasilania. Zdejmij silnik z uchwytu do ubijaczki (7), obracając go zgodnie z ruchem wskazówek zegara „⌚”.

Delikatnie wyjmij końcówki akcesoriów do ubijania (5) z uchwytu ubijaczki (7).

## 4 Czyszczenie i konserwacja

### 4.1 Czyszczenie



#### OSTRZEŻENIE:

- Do czyszczenia urządzenia nigdy nie używać benzenu, rozpuszczalników, szorstkich środków czyszczących, przedmiotów metalowych ani twardych szczotek.
- Nie dotykać ostrzy (9) gołymi rękami. Ostrza są bardzo ostre. Użyj szczotki!
- Nie zanurzaj silnika (4) ani przewodu elektrycznego w wodzie lub innych cieczach i nigdy nie trzymaj pod bieżącą wodą.
- Nie myj ostrza i uchwytu do ubijaczki w zmywarce.
- Nie zanurzaj wewnętrznej części ostrza, silnika (4) ani przewodu elektrycznego w wodzie lub innych cieczach.

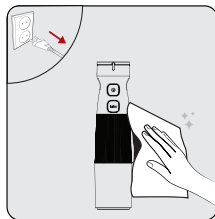

Przed przystąpieniem do czyszczenia odłącz urządzenie od zasilania. Upewnij się, że wszystkie elementy urządzenia zatrzymały się. Wytrzyj silnik (4) urządzenia wilgotną szmatką.

Natychmiast po użyciu urządzenia umyj pojemnik ze skalą (10), pokrywę (6), pojemnik (8), ubijaczkę (5), uchwyt do ubijaczki (7) ciepłą wodą z detergentem.

Dokładnie wysusz akcesoria.

## 4 Czyszczenie i konserwacja

### 4.2 Przechowywanie

- Jeśli urządzenie nie będzie używane przez dłuższy czas, należy je starannie przechowywać.
- Przed schowaniem odłącz urządzenie od zasilania.
- Urządzenie należy przechowywać w chłodnym, suchym miejscu.
- Urządzenie należy trzymać poza zasięgiem dzieci.

### 4.3 Transport i wysyłka

- Urządzenie należy przenosić i wysyłać w oryginalnym opakowaniu. Zabezpiecza ono urządzenie przed fizycznymi uszkodzeniami.
- Nie wolno umieszczać ciężkich ładunków na urządzeniu lub opakowaniu. W przeciwnym razie urządzenie może zostać uszkodzone.
- Jeśli urządzenie zostanie upuszczone, może nie działać lub może dojść do trwałego uszkodzenia.

Droży Klienci,

Dziękujemy za zakup naszych produktów. Jesteśmy przekonani, że nasze urządzenia będą służyć przez lata. Każdy produkt firmy Beko jest objęty 2-letnim okresem gwarancji.

## **Warunki gwarancji Beko S.A. (małe urządzenia AGD)**

BEKO spółka akcyjna z siedzibą w Warszawie (02-819), przy ulicy Puławskiej 366, wpisana do rejestru przedsiębiorców prowadzonego przez Sąd Rejonowy dla m.st. Warszawy w Warszawie, XIII Wydział Gospodarczy Krajowego Rejestru Sądowego, pod numerem: 0000078147 (dalej: „BEKO”) udziela gwarancji jakości (dalej: „Gwarancja”) na wprowadzone przez BEKO do obrotu na terenie Polski produkty marki BEKO (dalej: „Urządzenia”) osobom, które nabyły te produkty („Użytkownik”) na następujących warunkach:

### **I. ZAKRES OCHRONY.**

BEKO gwarantuje, że Urządzenie zakupione przez Użytkownika jest wolne od wad produkcyjnych lub materiałowych, powstałych z przyczyn tkwiących w tym Urządzeniu (dalej: „Wada”), które ujawnią się w ciągu terminu określonego w części II. niniejszych Warunków Gwarancji (dalej: „Okres Gwarancyjny”).

W razie ujawnienia się Wady Produktu w trakcie Okresu Gwarancyjnego, zostanie ona usunięta na koszt BEKO w sposób uzależniony od właściwości wady, na zasadach i w zakresie określonym w niniejszych Warunkach Gwarancji.

BEKO zobowiązuje się do usunięcia Wady poprzez dokonanie nieodpłatnej naprawy lub wymiany Urządzenia, bądź też reklamacja zgłoszona na podstawie niniejszych Warunków Gwarancji zostanie rozpatrzona w inny sposób uzgodniony przez BEKO i Użytkownika.

Udzielona gwarancja jest ważna na terytorium Rzeczypospolitej Polskiej.

### **II. CZAS TRWANIA GWARANCJI.**

Okres Gwarancyjny wynosi 24 miesiące licząc od daty zakupu Urządzenia przez pierwszego Użytkownika.

### **III. PROCEDURA ZGŁOSZENIA REKLAMACYJNEGO.**

Wady Urządzenia ujawnione w Okresie Gwarancyjnym będą usuwane pod warunkiem przedstawienia przez Użytkownika dowodu zakupu tego Urządzenia zawierającego oznaczenia niezbędne do jego identyfikacji (model, datę zakupu).

Uprawnienia wynikające z niniejszych Warunków Gwarancji mogą być zrealizowane przez Użytkownika wyłącznie w Autoryzowanych Punktach Serwisowych BEKO (dalej: „Serwis”) po uprzednim dokonaniu zgłoszenia na Infolinii BEKO pod numerem telefonu: 22 250 14 14. Urządzenie powinno być odpowiednio zapakowane i zabezpieczone przez Użytkownika na czas transportu do punktu serwisowego Beko.

Wady Urządzenia będą usunięte w terminie 14 dni od daty zgłoszenia Wady na Infolinii BEKO.

Jeżeli część zamienna wymieniana w ramach uprawnień wynikających z niniejszych Warunków Gwarancji Urządzenia jest sprowadzana z zagranicy, termin naprawy, o którym mowa w punkcie 5 powyżej, może ulec wydłużeniu jednak, nie więcej niż do 30 dni licząc odpowiednio od daty zgłoszenia Wady na Infolinii BEKO. Informacje o spodziewanych terminach napraw dostępne są na Infolinii BEKO pod numerem 22 250 14 14. Po usunięciu Wady, Urządzenie zostanie dostarczone Użytkownikowi na koszt BEKO.

### **IV. WYŁĄCZENIA.**

Warunkiem skorzystania z niniejszych Warunków Gwarancji jest:

- użytkowanie Urządzenia zgodnie z Instrukcją Obsługi dołączoną do tego Urządzenia i jego przeznaczeniem, jak również odpowiednie czyszczenie i konserwacje Urządzenia;
- użytkowanie w warunkach indywidualnego gospodarstwa domowego. Urządzenie nie jest używane do celów prowadzenia działalności gospodarczej lub w zastosowaniach eksploatacji masowej, w

szczególności w gastronomicznej działalności hoteli, restauracji i innych obiektów turystyczno-rekreacyjnych lub zbiorowego żywienia. Stosowanie osprzętu zalecanego przez producenta; brak ingerencji w Urządzenie przez osoby do tego nieupoważnione; brak ingerencji w tabliczkę znamionową z numerem seryjnym Urządzenia.

Udzielona przez Beko Gwarancja nie obejmuje:

- wad powstałych z przyczyn innych niż tkwiące w Urządzeniu;
- normalnego zużycia elementów eksploatacyjnych tj. akumulatory, baterie, noże, filtry, żarówki, szczotki, itp.;
- czynności przewidzianych w Instrukcji Obsługi, do wykonania których zobowiązany jest Użytkownik Urządzenia we własnym zakresie i na swój koszt, w tym: instruktażu dotyczącego obsługi Urządzenia, instalacji oraz regulacji urządzenia.
- usterek powstałych w wyniku nieprawidłowego lub niewłaściwego użytkowania, niedbalstwa, przypadkowego uszkodzenia Urządzenia, nieodpowiedniego napięcia prądu lub dokonania jakichkolwiek zmian, które mają wpływ na niewłaściwe działanie Urządzenia, i które naprawiane były przez osoby nieupoważnione, używania instalacji niezgodnych z odpowiednimi Polskimi Normami i innych niż wymienione w Instrukcji Obsługi Urządzenia; uszkodzeń mechanicznych, termicznych, chemicznych, korozji, innych uszkodzeń spowodowanych działaniem lub zaniedbaniem Użytkownika lub powstałych na skutek działania sił zewnętrznych (do których zalicza się w szczególności wyładowania atmosferyczne, skoki napięcia, wszystkiego rodzaju awarie domowej instalacji wodno-kanalizacyjnej, itp.), a także powstałych na skutek przedostania się zanieczyszczeń lub ciał obcych do Urządzenia, zakamienienia (proces odkamieniania musi być przeprowadzany zgodnie z instrukcją obsługi z użyciem odpowiednich środków czyszczących) elementów ze szkła, plastiku oraz porcelany; odbarwień Urządzenia lub poszczególnych jego części;
- usterek powstałych na skutek przechowywania i użytkowania Urządzenia w warunkach, które są niezgodne z normalnymi warunkami domowymi określonymi wymaganiami powszechnie obowiązujących przepisów prawa i odpowiednich Polskich Norm;

## **V. POZOSTAŁE POSTANOWIENIA.**

Niniejsze warunki gwarancji mają zastosowanie do Urządzeń zakupionych od dnia 01.03.2019 r. Gwarant oświadcza, że niniejsza Gwarancja jest udzielana Użytkownikowi dodatkowo i nie wyłącza, nie ogranicza ani nie zawiesza uprawnień Użytkownika wynikających z przepisów o rękojmi za wady rzeczy sprzedanej na podstawie Kodeksu cywilnego.

## Najprej preberite ta vodič.

Spoštovana stranka,

hvala, da ste izbrali izdelek BEKO. Želimo, da ta visokokakovosten izdelek, ki je bil izdelan z vrhunsko tehnologijo, uporabljate optimalno učinkovito. Pred uporabo v celoti preberite ta vodič in dodatno dokumentacijo in se ga potrudite razumeti ter jo shranite za poznejšo uporabo. Če napravo predate komu drugemu, mu predajte tudi ta vodič. Upoštevajte vsa opozorila in informacije ter navodila.

## Simboli in njihov pomen

V vodiču so uporabljeni naslednji simboli:

	Pomembne informacije in priporočila o uporabi naprave.
	Opozorila o telesnih poškodbah in škodi na lastnini.
	Primerno za živila.
	Naprave, napajalnega kabla ali vtiča ne potopite v vodo ali v druge tekočine.
	Ocena zaščite pred električnim udarom



Ta izdelek je bil proizveden v sodobnih tovarnah, ki spoštujejo naravo in ji ne škodujejo.

# 1 Pomembna varnostna in okoljska navodila

To poglavje vsebuje varnostna navodila za preprečevanje nevarnosti, ki lahko povzročijo telesne poškodbe ali materialno škodo.

Kakršnakoli garancija preneha veljati, če se ne upoštevate teh navodil.

## 1.1. Splošna varnost

- Naprava ustreza mednarodnim varnostnim standardom.
- Napravo lahko uporabljajo osebe z zmanjšanimi fizičnimi, senzoričnimi ali psihičnimi sposobnostmi ali s pomanjkanjem izkušenj ter znanja, če so pod nadzorom ali so dobili navodila o varni uporabi naprave ter razumejo možne nevarnosti. Otroci se z napravo ne smejo igrati.
- Te naprave otroci ne smejo uporabljati.
- Napravo in njen električni kabel hranite izven dosega otrok.
- Če so napajalni kabel, naprava ali rezila naprave poškodovani, naprave ne uporabljajte. Obrnite se na pooblaščen servis.



- Uporabljajte le originalne dele ali dele, ki jih je priporočil proizvajalec.
- Naprave ne razstavljajte.
- Vaše omrežno napajanje mora biti usklajeno z navedenimi podatki na tipski ploščici.
- Naprave ne uporabljajte s podaljškrom.
- Naprave nikoli ne izključite tako, da vlečete kabel.
- Če je naprava brez nadzora, pred pritrditvijo/ odstranitvijo dodatkov ali pred čiščenjem, počakajte, da se premikajoči deli ustavijo in nato izključite napajalni kabel.
- Ne dotikajte se vtiča naprave z vlažnimi ali mokrimi rokami.
- Naprave ne uporabljajte za vroče obroke.
- Napravo uporabljajte samo z gumijasto blazinico in stekleno posodo.
- Naprave ne uporabljajte z njeno prazno posodo.
- Da se izognete poškodbam rezil in naprave, iz živil odstranite kosti in semena.

## **1 Pomembna varnostna in okoljska navodila**

- Naprava ni primerna za suho in trdo hrano, ker lahko povzroči, da rezila postanejo topa v kratkem času.
- Da se izognete poškodbam zaradi zlorabe, upoštevajte vsa opozorila.
- Zaradi napačne uporabe pri praznjenju posode, med čiščenjem in dotikanje rezil z golimi rokami, lahko pride do resnih poškodb. Z rezili rokujte previdno in jih držite samo za plastični del.
- Napravo in njene sestavne dele po čiščenju osušite preden jo priključite na napajanje in namestite sestavne dele.
- Naprave, napajalnega kabla ali vtiča ne potopite v vodo ali v druge tekočine.
- Naprave in njenih sestavnih delov ne uporabljajte preko ali blizu vročih površin oziroma jih ne postavljajte na take površine.
- V primeru shranjevanja embalaže, jo shranjujte izven dosega otrok.

# 1 Pomembna varnostna in okoljska navodila

## 1.2 Skladnost z direktivo OEE0 in odstranjevanjem odpadnih izdelkov:

Izdelek je v skladu z direktivo EU OEE0 (2012/19/EU). Izdelek vsebuje simbol za razvrstitev odpadne električne in elektronske opreme (OEE0).



Ta simbol označuje, da ta izdelek ne sme biti odložen skupaj z ostalimi gospodinjstvi odpadki po poteku roka trajanja. Uporabljeno napravo je treba vrniti v pooblaščen zbirni center za reciklažo električnih in elektronskih naprav. Več o zbirnih sistemih lahko najdete, če kontaktirate vaše lokalne oblasti ali distributerje od katerih ste nakupili vaš izdelek. Vsako gospodinjstvo igra pomembno vlogo v prenovi in reciklaži stare naprave. Ustrezno odlaganje uporabljene naprave pomaga pri varstvu pred morebitnimi negativnimi vplivi na okoljevarstvo in zdravje človeka.

## 1.3 Skladnost z direktivo RoHS:

Izdelek, ki ste ga kupili, je v skladu z direktivo EU RoHS (2011/65/EU). Ne vsebuje škodljivih in prepovedanih materialov, ki so navedeni v direktivi.

## 1.4 Informacije o embalaži



Ovojnina izdelka je v skladu z nacionalno okoljsko zakonodajo izdelana iz recikliranih materialov. Ovojnine ne odstranjujte skupaj z gospodinjstvi in drugimi odpadki, ampak jo predajte na zbirnih mestih, ki jih določajo lokalni predpisi.

## 1.5 Kako varčevati z energijo

Med uporabo upoštevajte priporočeni čas v priročniku. Po uporabi izključite kabel naprave iz napajanja.

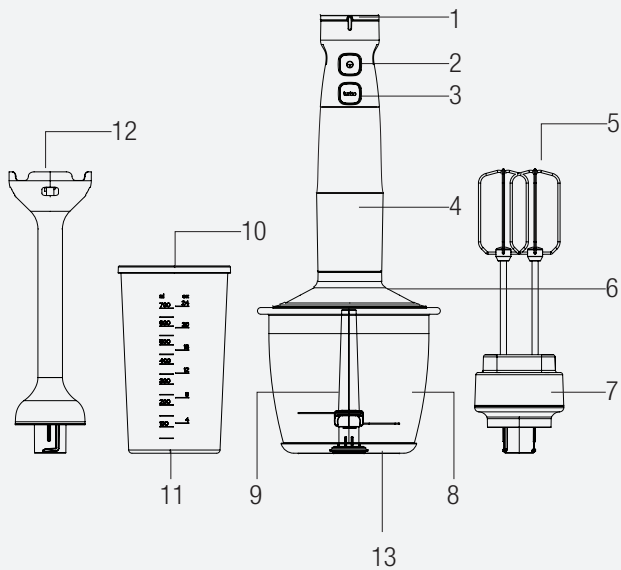

### 2.1 Pregled

1. Gumb za nastavitev hitrosti
2. Gumb ON/OFF (vklop/izklop)
3. Gumb Turbo
4. Pogonska enota
5. Metlica
6. Pokrov sekljalnika
7. Nosilec metlice
8. Posoda za sekljanje
9. Rezilo za sekljanje
10. Merilna posoda
11. Proti drsna podlaga za merilno posodo
12. Rezilo za sekljanje
13. Proti drsna podlaga posode

### Tehnični podatki

**Napetost:** 220-240 V~, 50-60 Hz

**Moč:** 750 W

Pravice do tehničnih in oblikovnih sprememb so pridržane.

## 3 Delovanje

### 3.1 Predvidena uporaba

Naprava je namenjena samo za domače gospodinjstvo in ni primerna za profesionalno uporabo.

Naprava je zasnovana za drobljenje in mešanje samo majhnih količin trdne hrane.

### 3.2 Največja možna količina in čas delovanja

- Za čas delovanja in največjo možno količino glejte tabelo

Priloge	Sestavine	Čas delovanja
Palični mešalnik	150 g korenja (sesekljanega na kocke 1.5 cm) in 300 ml vode	20 sekund
Mini sekljalnik	200 g mesa	5 sekund
Metlica	4 jajca	180 s.

### 3.3 Prvo delovanje

- Pred prvo uporabe očistite dele naprave (glejte 3.1).
- Napravo uporabljajte v pokončnem položaju na stabilni, ravni, suhi in nedrseči površini.



- Uporabljajte jo lahko, dokler ni postopek končan, tako da za neprekinjeno uporabo, krajšo od 10 sekund, počakate nekaj sekund.

## 3 Delovanje

### 3.3 Mešanje in sekljanje z rezili za sekljanje

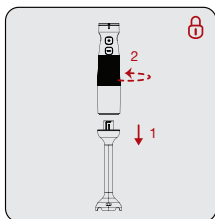

Namestite rezilo za sekljanje (12) na enoto z motorjem (4) z vrtenjem konca enote z motorjem (4) "🔒" v nasprotni smeri urinega kazalca.

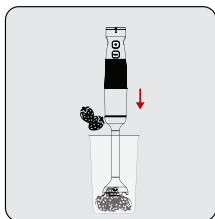

Sestavine vstavite (majhni koščki) v merilno posodo (10) ali posodo, ki jo želite uporabiti in potopite rezilo za sekljanje (12) v posodo.

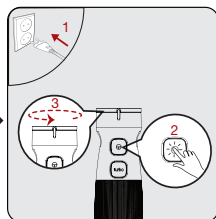

Priklopite aparat. Pritisnite gumb za vklop (2) in zaženite. Nato nastavite hitrost z obračanjem gumba za nastavev hitrosti (1).

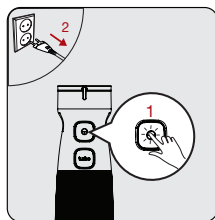

Ko je postopek končan, sprostitite gumb za vklop (2). Izključite napravo iz napa-  
janja.

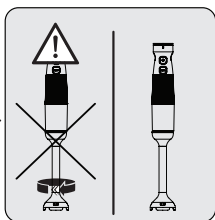

Počakajte, da se popolno-  
ma ustavi.

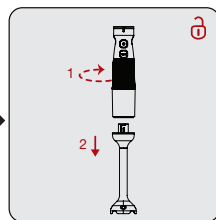

Rezilo za sekljanje (12) zavr-  
tite v smeri urinega kazalca "🔓", da ga ločite od enote z motorjem (4).

## 3 Delovanje



- Hitrost lahko povečate tako, da postopoma, korak za korakom obračate gumb za nastavitev hitrosti (1).
- Najprej začnete mešati sestavine pri najmanjši hitrosti. Ko povečate hitrost, lahko hrana pljusne.
- Rahli krožni gibi z napravo med mešanjem bodo dali boljše rezultate.



Ne dotikajte se rezil z golimi rokami.

### 3.4 Sekljanje

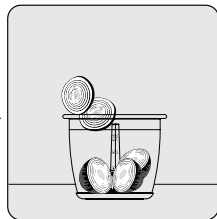
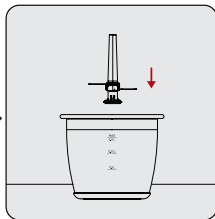
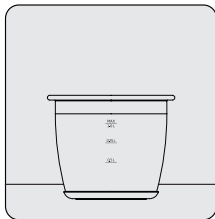

Postavite posodo za sekljanje (8) in proti drsno podlago (11) na ravno površino.

Rezila za sekljanje (9) namestite v pritrjen zatič v posodi za sekljanje.

Vstavite sestavine v posodo za sekljanje (8).



Ne uporabljajte naprave, dokler ni pokrov sekljalnika (6) popolnoma vpet.



### 3 Delovanje



- Ne drobite izredno trdnih sestavin kot so kavna zrna, kokos, žita ali kosti. Odstranite stebela rastlin, orehove lupine, in iz mesa odstranite kosti, živce in hrustanec.
- Narežite hrano na majhne koščke.
- Med delovanjem vedno držite posodo za sekljanje z eno roko, da preprečite, da se ne prevrne.
- Naprave ne uporabljajte neprekinjeno dlje kot 10 sekund.
- Za boljše rezultate občasno pritisnite gumb za vklop (2).

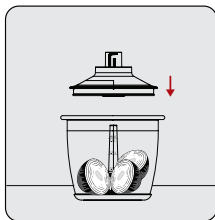

Namestite pokrov sekljalnika (6) na posodo za sekljanje (8).

- Prepričajte se, da so jeziki na pokrovu sekljalnika (6) varno pritrjeni na posodo.

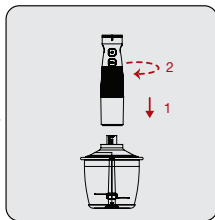

Namestite enoto z motorjem (4) na pokrov sekljalnika (6).

- Prepričajte se, da je enota z motorjem (4) varno pritrjena na pokrov sekljalnika.

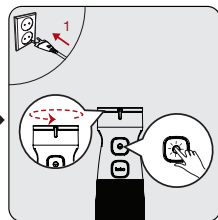

Priklopite aparat. Pritisnite gumb za vklop (2) in zaženite. Nato nastavite hitrost z obračanjem gumbov za nastavev hitrosti (1).

### 3 Delovanje



#### OPOZORILO:

- Bodite previdni pri namestitvi rezila za sekljanje (9), ker je zelo ostro.
- Ne dotikajte se rezila za sekljanje (9) z golimi rokami.

### 3.5 Metlica



Dotatke za mešanje (5) lahko uporabite za mešanje smetane in jajc.

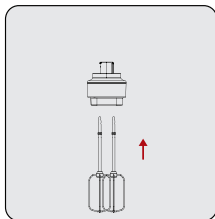

Nežno potisnite konice dodatka (5) v nosilec metlice (7).

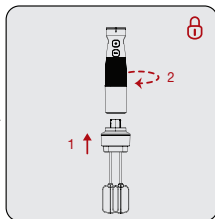

Nosilec metlice (7) pritrdite na enoto z motorjem (4) tako, da vrtite v nasprotni smeri urinega kazalca "🔒".

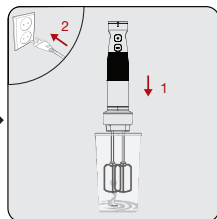

Vstavite sestavine, ki jih želite obdelati, v merilno posodo (10) ali podobno posodo in priključite v vtičnico.

### 3 Delovanje

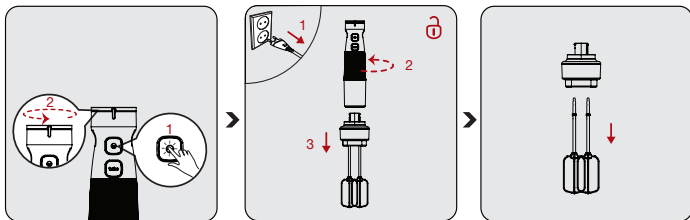

Pritisnite gumb za vklop (2) in zaženite. Nato nastavite hitrost z obračanjem gumba za nastavev hitrosti (1). Začnite mešati.

Ko je končano, izključite iz napajanja. Ločite enoto z motorjem. Od nosilca metlice (7) tako, da vrtite v smeri urinega kazalca "⌚".

Nežno povlecite ven konice dodatka (5) iz nosilca metlice (7).

## 4 Čiščenje in vzdrževanje

### 4.1 Čiščenje



#### OPOZORILO:

- Za čiščenje ne uporabljajte benzena, topil, abrazivnih čistil, kovinskih predmetov ali trdih krtač.
- Ne dotikajte se rezil za sekljanje (9) z golimi rokami. Rezila so zelo ostra. Uporabite ščetko!
- Enote z motorjem (4) ali električnega kabla ne potopite v vodo ali drugo tekočino in nikoli ga ne držite pod tekočo vodo.
- Rezila za sekljanje in nosilca metlice ne pomivajte v pomivalnem stroju.
- Notranjega dela rezila za sekljanje, enote z motorjem (4) ali električnega kabla ne potopite v vodo ali druge tekočine.

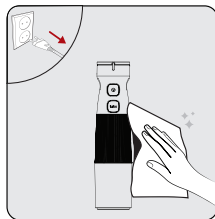

Pred čiščenjem izključite napravo iz napajanja. Prepričajte se, da so se vsi sestavni deli naprave popolnoma ustavili. Obrišite enoto z motorjem (4) z vlažno krpo.



Tako po uporabi operite merilno posodo (10), pokrov sekljalnika (6), posodo za sekljanje (8), metlico (5), nosilec metlice (7) s toplo vodo in detergentom.



Dodatke temeljito osušite.

## **4 Čiščenje in vzdrževanje**

### **4.2 Shranjevanje**

- Če naprave dlje časa ne nameravate uporabljati, jo skrbno shranite.
- Pred shranjevanjem izključite napravo iz napajanja.
- Napravo shranjujte v hladnem, suhem prostoru.
- Napravo in njen kabel hranite izven dosega otrok.

### **4.3 Prevoz in dostava**

- Med prevozom in dostavo nosite napravo v originalni embalaži. Embalaža bo napravo varovala pred fizičnimi poškodbami.
- Na napravo ali embalažo ne polagajte težkih bremen. V nasprotnem primeru se naprava lahko poškoduje.
- Če naprava pade, morda ne bo delovala ali pa bo prišlo do trajnih poškodb.

# Nejprve si prosím přečtěte tuto příručku!

Vážení zákazníci,

děkujeme vám, že jste si zvolili výrobek BEKO. Chtěli bychom, abyste dosáhli optimální účinnosti tohoto vysoce kvalitního výrobku, který byl vyroben pomocí nejmodernějších technologií. Před použitím výrobku si prosím přečtěte celou tuto příručku a doplňkovou dokumentaci a uschovejte si je pro pozdější nahlédnutí. Pokud budete výrobek předávat někomu jinému, přiložte k němu i tuto příručku. Dodržujte všechna zde uvedená varování a informace a řiďte se pokyny.

## Symboly a jejich významy

V této příručce jsou použity tyto symboly:



Důležité informace a doporučení týkající se používání spotřebiče.



Varování týkající se zranění osob nebo poškození majetku.



Vhodný pro styk s potravinami.



Neponořujte přístroj, napájecí kabel nebo zástrčku do vody nebo jiných tekutin.



Hodnocení ochrany před úrazem elektrickým proudem



Tento výrobek byl vyroben v moderních výrobních závodech s ohledem na životní prostředí a bez poškození přírody.

# 1 Důležité bezpečnostní a ekologické pokyny

Tato část obsahuje bezpečnostní pokyny, pro zabránění nebezpečím, které mohou vést ke zranění nebo poškození majetku.

Pokud nejsou tyto pokyny dodrženy, stává se záruka neplatnou.

## 1.1 Všeobecné bezpečnostní pokyny

- Toto zařízení je v souladu s mezinárodními bezpečnostními normami.
- Spotřebič mohou používat osoby s omezenými fyzickými, percepčními nebo mentálními schopnostmi nebo osoby s nedostatečnými zkušenostmi a znalostmi, pokud jsou pod dozorem nebo jsou jim poskytnuty pokyny týkající se provozu spotřebiče a jakýchkoli souvisejících rizik, se kterými se mohou setkat. S tímto zařízením nesmí manipulovat děti.
- Toto zařízení nemohou používat děti.
- Skladujte přístroj a jeho elektrický kabel mimo dosah dětí.

## **1 Důležité bezpečnostní a ekologické pokyny**

- Nepoužívejte přístroj, pokud je poškozen napájecí kabel, přístroj nebo čepel přístroje. Kontaktujte autorizovaný servis.
- Používejte pouze originální díly nebo části doporučené výrobcem.
- Přístroj nerozebírejte.
- Vaše síťové napájení musí být ve shodě se specifikovanými informacemi na typovém štítku.
- Nepoužívejte spotřebič s prodlužovacím kabelem.
- Neodpojujte přístroj ze zásuvky taháním za kabel.
- Pokud je ponechán bez dozoru, před připojením / odpojením příslušenství nebo před čištěním počkejte, dokud se pohyblivé části zastaví, a odpojte napájecí kabel přístroje.
- Nedotýkejte se zástrčky přístroje, pokud máte vlhké nebo mokré ruce.
- Nepoužívejte přístroj na horké jídla.
- Spotřebič používejte pouze s dodanou gumovou podložkou a skleněnou nádobou.
- Nepoužívejte přístroj s prázdnou nádobou.



## **1 Důležité bezpečnostní a ekologické pokyny**

- Abyste předešli poškození čepelí a přístroje, vyjměte z potravin kosti a pecky.
- Spotřebič není vhodný na suché nebo tvrdé jídla, které mohou v krátkém čase způsobit otupení nožů.
- Dodržujte všechna varování, abyste předešli zraněním v důsledku nesprávného použití.
- Nesprávné použití při vyprazdňování nádoby, během čištění a při dotyku sekacího nože holýma rukama může způsobit vážné zranění. Se sekací čepelí manipulujte opatrně, snažte se spotřebič držet pouze za plastovou část.
- Po vyčištění spotřebič a všechny jeho součásti před připojením k napájení a instalací komponentů osušte.
- Neponořujte přístroj, napájecí kabel nebo zástrčku do vody nebo jiných tekutin.
- Nepoužívejte přístroj nebo jeho součásti na horkých površích nebo v jejich blízkosti, ani jej na ně nepokládejte.
- Pokud uskladňujete obalový materiál, držte jej mimo dosah dětí.

# 1 Důležité bezpečnostní a ekologické pokyny

## 1.2 Dodržování směrnice WEEE a o likvidaci odpadů:

Tento produkt splňuje směrnici EU WEEE (2012/19/EU). Tento výrobek nese symbol pro třídění, platný pro elektrický a elektronický odpad (WEEE).



Tento symbol znamená, že příslušný produkt na konci jeho životnosti nesmí být likvidován spolu s jiným domácím odpadem. Použité zařízení musíte odnést do oficiální sběrný pro recyklaci elektrických a elektronických zařízení. obraťte se na místní úřady nebo na prodejce, u kterého jste si zařízení zakoupili, a informujte se o umístění sběrných zařízení. Každá domácnost hraje důležitou roli ve sběru a recyklaci starých zařízení. Správná likvidace starého zařízení pomáhá předejít možným negativním následkům pro životní prostředí a lidské zdraví.

## 1.3 Dodržování směrnice RoHS:

Produkt, který jste zakoupili splňuje směrnicí EU RoHS (2011/65/EU). Neobsahuje žádné škodlivé ani zakázané materiály, které jsou směrnicí zakázané.

## 1.4 Informace o balení



Obal tohoto výrobku je vyroben z recyklovatelných materiálů, v souladu s Národní legislativou pro životní prostředí. Nevyhazujte obalový odpad spolu s domovním či jiným odpadem, odložte ho na sběrných místech určených místními úřady.

## 1.5 Co udělat pro úsporu energie

Během používání dodržujte časy doporučené v návodu. Po použití odpojte kabel zařízení.

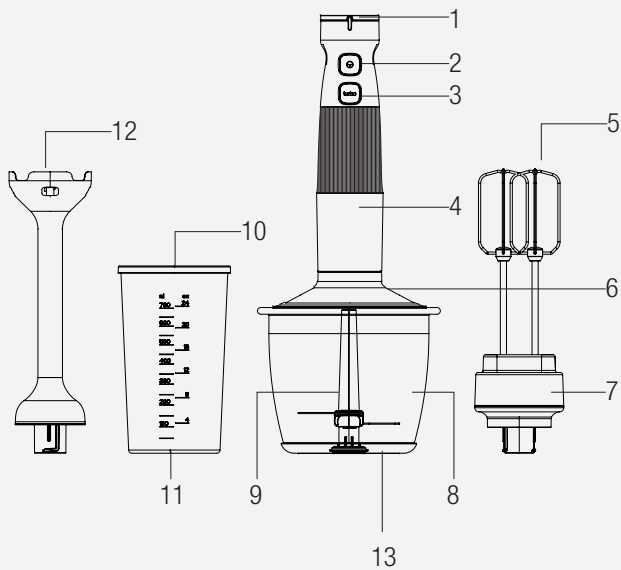

## 2 Váš tyčový mixér

### 2.1 Přehled

1. Tlačítko nastavení rychlosti
2. Tlačítko ON / OFF
3. Tlačítko Turbo
4. Motorová jednotka
5. Šlehač
6. Kryt nádoby na krájení
7. Držák míchače
8. Nádoba na krájení
9. Sekací čepel
10. Odměrka
11. Protiskluzový podstavec pro odměrku
12. Sekací čepel
13. Protiskluzový podstavec pro nádobku

### Technické údaje

**Napětí:** 220-240 V~, 50-60 Hz

**Výkon:** 750 W

Práva na technické a designové změny jsou vyhrazena.

## 3 Obsluha

### 3.1- Běžný účel použití

Spotřebič je určen pouze pro domácí použití, není vhodný pro profesionální použití.

Spotřebič je navržen pouze pro drcení a míchání malého množství tuhé stravy.

### 3.2 Maximální množství a doba zpracování

- Časy procesů a maximální množství najdete v tabulce

Přílohy	Složky	Provozní doba
Příslušenství mixéru	150 g mrkve (nasekané na 1,5 cm kostky) a 300 ml vody	20 sekunda
Mini sekáček	200 g masa	5 sekunda
Příslušenství na míchání	4 vaječné bílky	180 s.

### 3.3 První provoz

- Před prvním použitím vyčistěte části přístroje (viz 3.1).
- Používejte přístroj ve svislé poloze na stabilním, rovném, čistém, suchém a protiskluzovém povrchu. Můžete ho používat, dokud se proces nedokončí.

### 3 Obsluha



- Při nepřetržitém používání kratším než 10 sekund počkejte několik sekund.

### 3.3 Míchání a sekání sekací čepelí

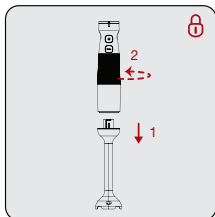

Připojte sekací čepel (12) k jednotce motoru (4) otočením konce jednotky motoru (4) "🔒" proti směru hodinových ručiček.

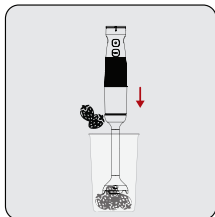

Suroviny (na malé kousky), které se mají zpracovat, vložte do odměrky (10) nebo do misky, kterou použijete, a ponořte do ní sekací čepel (12).

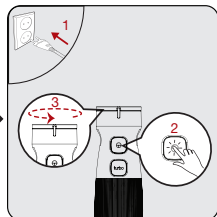

Připojte spotřebič. Stiskněte spínač (2) a spusťte provoz. Potom nastavte rychlost otáčení tlačítkem nastavení rychlosti (1).



Po dokončení procesu uvolněte tlačítko napájení (2). Odpojte spotřebič od elektrického napětí.

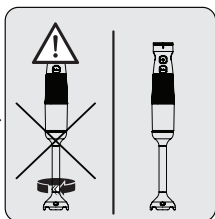

Počkejte, až se přístroj úplně zastaví.

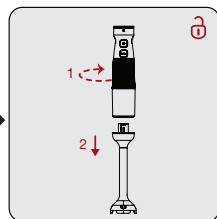

Otočte sekací čepel (12) ve směru hodinových ručiček "🔓", abyste jej odpojili od jednotky motoru (4).

### 3 Obsluha



- Rychlost můžete zvýšit postupným otáčením tlačítka nastavení rychlosti (1).
- Začněte nejdříve míchat ingredience s nižší rychlostí. Pokud začnete s vyšší rychlostí, potraviny se mohou rozstříkat.
- Lehčí krouživé pohyby přístrojem během procedury poskytnou lepší výsledek.



Nedotýkejte se čepelí holýma rukama.

#### 3.4 Sekání

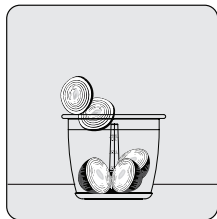
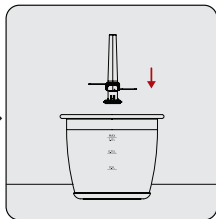
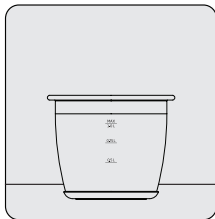

Položte sekací nádobu (8) a protiskluzovou základnu (11) na rovný povrch.

Sekací čepel (9) vložte a upevněte do hřídele v sekací nádobě.

Vložte přísady do nádoby na krájení (8).



Nepoužívejte přístroj, pokud není kryt nádoby na krájení (6) zcela zasunut.

### 3 Obsluha



- Nedrťte mimořádně tvrdé přísady, jako jsou kávová zrna, led, kokos, cereálie nebo kosti. Odstraňte stonky rostlin skořápku ořechu a kosti, nervy a chrupavky z masa.
- Jídlo nakrájejte na malé části.
- Nádobu na sekání držte vždy jednou rukou, abyste během procesu zabránili její převrácení.
- Nepoužívejte přístroj nepřetržitě déle než 10 sekund.
- Nejlepších výsledků dosáhnete přerušovaným stisknutím startovacího tlačítka (2).

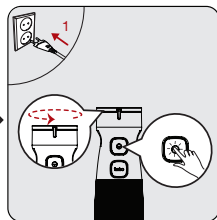
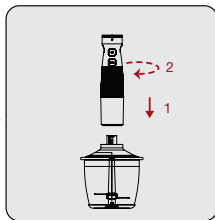
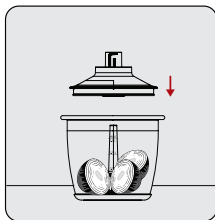

Nasadte kryt nádoby na krájení (6) na nádobu na krájení (8).

- Ujistěte se, že jazýčky na krytu nádoby na krájení (6) jsou bezpečně zafixovány na nádobě.

Vložte motorovou jednotku (4) na kryt nádoby na krájení (6).

- Ujistěte se, že jednotka motoru (4) je pevně zafixována na krytu nádoby na krájení.

Připojte spotřebič. Stiskněte spínač (2) a spusťte provoz. Potom nastavte rychlost otáčení tlačítkem nastavení rychlosti (1).



### 3 Obsluha



#### UPOZORNĚNÍ:

- Při připojování sekacího nože (9) buďte opatrní, protože je velmi ostrý.
- Nedotýkejte se sekacího nože (9) holýma rukama.

### 3.5 Míchač



Na míchání smetany a vajec můžete použít míchací příslušenství na míchání (5).

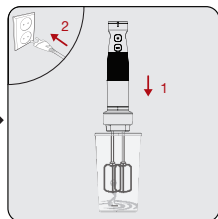
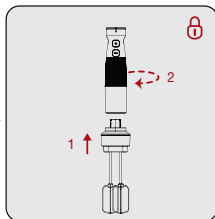
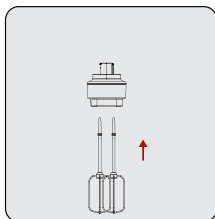

Jemně zatlačte hroty příslušenství na míchání (5) do držáku mixéru (7).

Připojte držák míchače (7) k jednotce motoru (4) otočením proti směru hodinových ručiček "🔒".

Suroviny, které chcete zpracovat, vložte do odměrky (10) nebo podobné nádoby a zasuňte přístroj do zástrčky.

### 3 Obsluha

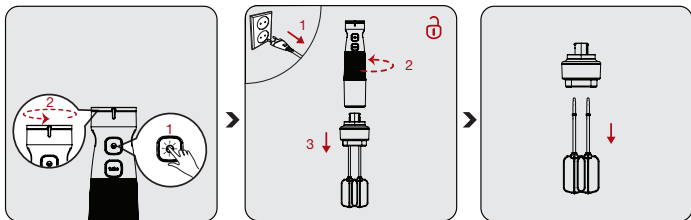

Stiskněte spínač (2) a spusťte provoz. Potom nastavte rychlost otáčení tlačítkem nastavení rychlosti (1). Začněte míchat.

Po dokončení přístroj odpojte od elektrické sítě. Odpojte motorovou jednotku, z držáku míchače (7) otočením ve směru hodinových ručiček "⌚".

Jemně vytáhněte hroty míchacího příslušenství (5) z držáku mixéru (7).

### 4.1 Čištění



#### UPOZORNĚNÍ:

- K čištění spotřebiče nepoužívejte benzen, rozpouštědla, abrazivní čisticí prostředky, kovové předměty nebo tvrdé kartáče.
- Nedotýkejte se sekacích čepelí (9) holýma rukama. Čepele jsou velmi ostré. Použijte kartáč!
- Neponořujte motorovou jednotku (4) ani elektrický kabel do vody nebo jiných tekutin a nikdy je nedržte pod tekoucí vodou.
- Nemyjte sekací čepel a držák míchače v myčce nádobí.
- Neponořujte vnitřní část sekacích čepelí, motorovou jednotku (4) nebo elektrický kabel do vody nebo jiných tekutin.

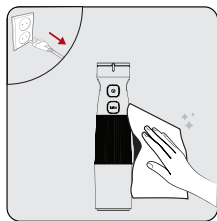

Před čištěním odpojte spotřebič ze zásuvky. Ujistěte se, že se všechny komponenty spotřebiče úplně zastavily. Motorovou jednotku (4) přístroje otřete vlhkým hadříkem.

lhned po použití přístroje očistěte odměrku (10), kryt nádoby na krájení (6), nádobu na krájení (8), míchač (5), držák mixéru (7) teplou mýdlovou vodou.

Důkladně vysušte příslušenství.

### 4.2 Skladování

- Pokud nechcete přístroj používat delší dobu, patrně ho uložte.
- Před uskladněním přístroj odpojte ze zásuvky.
- Spotřebič skladujte na chladném a suchém místě.
- Přístroj a jeho kabel skladujte mimo dosah dětí.

### 4.3 Přeprava a přenášení

- Během transportu a přepravy noste přístroj v originálním balení. Obal přístroje chrání přístroj před fyzickým poškozením.
- Na spotřebič nebo jeho obal nepokládejte těžké předměty. V opačném případě by mohlo dojít k poškození spotřebiče.
- Pokud přístroj spadne, nemusí být funkční nebo může dojít k trvalému poškození.

## Najpre pročitate ovaj priručnik!

Poštovani kupci,

Zahvaljujemo vam što ste odabrali proizvod kompanije Beko. Želimo da postignete optimalnu efikasnost ovog visokokvalitetnog proizvoda koji je proizveden uz primenu vrhunske tehnologije. Obavezno je pročitati i potpuno razumeti ovaj vodič i dodatnu dokumentaciju pre upotrebe, i isti čuvati za naknadne upute. Ne odvajajte ovaj vodič od jedinice ako želite da je predate nekom drugom licu. Pridržavajte se svih upozorenja i informacija datim ovde i sledite uputstva.

## Simboli i njihova značenja

Dole navedeni simboli su upotrebljeni u ovom vodiču:



Važne informacije i preporuke u vezi s korišćenjem uređaja.



Upozorenja na lične povrede ili oštećenje imovine.



Pogodno za kontakt sa hranom.



Uređaj, kabl za napajanje ili utikač ne potapajte u vodu ili bilo koju drugu tečnost.



Oцена zaštite od električnog udara



Ovaj je proizvod proizveden u modernim objektima u kojima se postupa na ekološki prihvatljiv način bez nanošenja štete prirodi.

# **1** **Važna uputstva u vezi sa bezbednošću i zaštitom životne sredine**

Ovaj odeljak sadrži bezbednosna uputstva za sprečavanje opasnosti koje mogu dovesti do povreda ili materijalne štete.

Svaka garancija će prestati da bude važeća ako se ne poštuju ova uputstva.

## **1.1 Opšta bezbednost**

- Ovaj uređaj je usklađen sa međunarodnim standardima bezbednosti.
- Ovaj uređaj mogu da koriste svi koji su ograničeni u smislu fizičkih, čulnih i mentalnih sposobnosti ili koji nemaju dovoljno znanja ili iskustva u korišćenju ovog uređaja, ako su pod nadzorom i ako su dobile uputstva o pravilnom korišćenju ovog uređaja i potencijalnim opasnostima. Deca ne smeju da se igraju sa uređajem.
- Ovaj uređaj ne mogu da koriste deca.
- Uređaj i njegov električni kabl držite van domašaja dece.
- Ne koristite uređaj ako je oštećen kabl za napajanje ili nožić uređaja. Obratite se ovlašćenom servisu.
- Koristite samo originalne delove ili delove koje je

## **1** **Važna uputstva u vezi sa bezbednošću i zaštitom životne sredine**

preporučio proizvođač.

- Nemojte rasklapati ovaj uređaj.
- Vaše mrežno napajanje mora biti usklađeno s navedenim informacijama na oznaci tipa.
- Nemojte koristiti uređaj s produžnim kablom.
- Ne isključujte uređaj na utikaču povlačenjem kabla.
- Ako se ostavi bez nadzora, pre spajanja ili odvajanja pribora, ili pre čišćenja, sačekajte da se pokretni delovi zaustave i iskopčajte kabl za napajanje uređaja.
- Ne dodirujte utikač uređaja dok su vam ruke vlažne ili mokre.
- Ne koristite uređaj vlažnim rukama.
- Uređaj upotrebljavajte samo sa gumenom podlogom i isporučeniim staklenim spremnikom.
- Ne upotrebljavajte uređaj ako mu je prazan spremnik.
- Da biste izbegli oštećenje nožića i uređaja, uklonite kosti i semenke iz namirnica.
- Uređaj nije prikladan za suve ili tvrde namirnice koje mogu u kratkom roku da otupe nožiće.

## **1** **Važna uputstva u vezi sa bezbednošću i zaštitom životne sredine**

- Poštujte sva upozorenja da biste izbegli povrede zbog pogrešne upotrebe.
- Ozbiljna povreda može biti posledica pogrešne upotrebe kod pražnjenja spremnika, tokom čišćenja i u kontaktu golih ruku sa nožićem za seckanje. Pažljivo rukujte nožićem za seckanje i nastojte ga držati samo za njegov plastični deo.
- Nakon čišćenja, osušite uređaj i sve njegove delove pre uključivanja i instaliranja delova.
- Uređaj, kabl za napajanje ili utikač ne potapajte u vodu ili bilo koju drugu tečnost.
- Ne upotrebljavajte uređaj ni njegove delove iznad ni blizu vrućih površina i nemojte da ih odlažete na takve površine.
- Ako čuvate ambalažu, čuvajte je van domašaja dece.

### **1.2 Informacije o usklađenosti sa WEEE propisima i odlaganju otpada**

Ovaj proizvod je usaglašen sa WEEE Direktivom Evropske unije (2012/19/EU). Ovaj proizvod sadrži oznaku klasifikacije za odlaganje električne i elektronske opreme u otpad (WEEE).



# 1 Važna uputstva u vezi sa bezbednošću i zaštitom životne sredine



Ovaj simbol označava da se ovaj proizvod ne sme odlagati zajedno s ostalim kućnim otpadom na kraju njegovog radnog veka. Korišćeni uređaj mora se vratiti na službeno mesto za sakupljanje za recikliranje električnih i elektronskih uređaja.

Da biste pronašli ove sisteme za sakupljanje, obratite se lokalnim vlastima ili prodavcu gde je proizvod kupljen. Svako domaćinstvo ima važnu ulogu u vraćanju i recikliranju starih uređaja. Odgovarajuće odlaganje iskorišćenog aparata pomaže u sprečavanju potencijalnih negativnih posledica po životnu sredinu i zdravlje ljudi.

## 1.3 Usaglašenost sa RoHS direktivom

Proizvod koji ste kupili u saglasnosti je sa RoHS direktivom Evropske unije (2011/65/EU). On ne sadrži štetne i zabranjene materijale navedene u direktivi.

## 1.4 Informacije o pakovanju



Ambalaža proizvoda je napravljena od materijala koji mogu da se recikliraju, u skladu sa nacionalnim propisima o zaštiti životne sredine. Ambalažu ne odlažite sa kućnim otpadom ili drugim vrstama otpada već je odložite u sabirne centre za ambalažu

koje su navele lokalne vlasti.

## 1.5 Kako se štedi energija

Tokom upotrebe poštujujte vremena preporučena u priručniku. Nakon upotrebe, iskopčajte kabl uređaja.

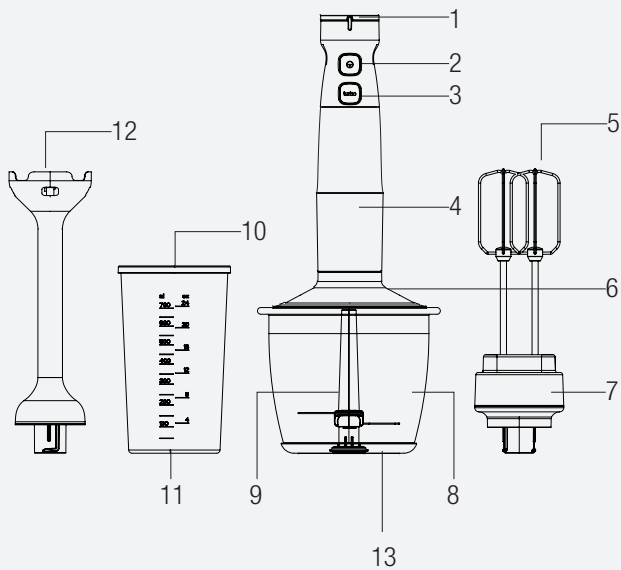

## 2 Vaš ručni blender

### 2.1 Prikaz

1. Dugme za prilagođavanje brzine
2. Taster za UKLJUČIVANJE/ISKLJUČIVANJE
3. Dugme za Turbo režim rada
4. Jedinica motora
5. Mutilica
6. Poklopac za seckanje
7. Držač mutilice
8. Spremnik za seckanje
9. Nožić za seckanje
10. Posuda sa mernom skalom
11. Posuda sa mernom skalom i neklizajućim dnom
12. Nožić za seckanje
13. Spremnik sa neklizajućim dnom

### Tehnički podaci

**Napon:** 220-240 V~, 50-60 Hz

**Snaga:** 750 W

Prava na tehničke i dizajnerske promene su zadržana.

### 3.1 Predviđena namena

Uređaj je namenjen samo za kućnu upotrebu, a nije pogodan za profesionalnu upotrebu.

Uređaj je predviđen za drobljenje i mućenje samo malih količina tvrdih namirnica.

### 3.2 Maksimalne količine i vreme obrade

- Vidi tabelu sa vremenima obrade i maksimalnim količinama

Dodaci	Sastojci	Vreme rada
Pribor za blender	150 g šargarepa (naseckane na kockice veličine 1,5 cm) i 300 ml vode	20 sekundi
Mini seckalica	200 g mesa	5 sekundi
Pribor za mućenje	4 belanca	180 s.

### 3.3 Prva upotreba

- Očistite delove uređaja pre prve upotrebe (vidi 3.1).
- Uređaj upotrebljavajte u uspravnom položaju na stabilnoj, ravnoj, čistoj, suvoj i neklizajućoj površini.

## 3 Rad



- Možete ga koristiti do završetka obrade tako da sačekate nekoliko sekundi za kontinuirane upotrebe kraće od 10 sekundi.

### 3.3 Blendanje i seckanje nožićem za seckanje

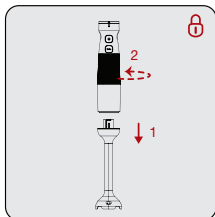

Spojite nožić za seckanje (12) na kućište motora (4) tako da okrećete kraj kućišta motora (4) u smeru suprotnom od kazaljke na satu.

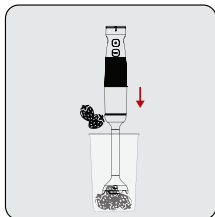

Stavite sastojke (u komadićima) i obradite ih u posudi sa mernom skalom (10) ili posudi koju nameravate da koristite, a zatim uronite nožić za seckanje (12) u posudu.

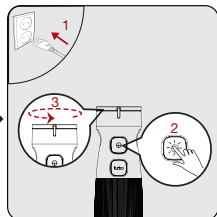

Ukopčajte uređaj u struju. Pritisnite dugme za uključivanje (2) i krenite sa radom. Zatim podesite brzinu okretanjem dugmeta za podešavanje brzine (1).

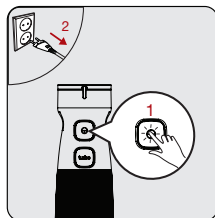

Nakon obrade, otpustite dugme za uključivanje (2). Isključite uređaj iz struje.

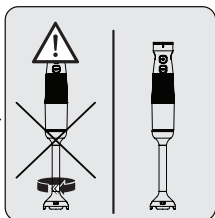

Čekajte da se potpuno zaustavi.

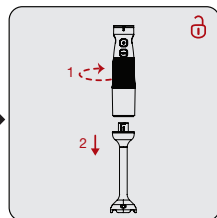

Okrenite nožić za seckanje (12) u smeru kazaljke na satu "U" da biste ga odvojili od kućišta motora (4).

## 3 Rad



- Sada možete da podesite brzinu postepenim okretanjem dugmeta za podešavanje brzine (1).
- Počnite blendati sastojke najpre na niskoj brzini. Ako bi počeli sa višom brzinom, namirnice bi se mogle smrskati.
- Laganim kružnim pokretima uređaja tokom postupka se postižu bolji rezultati.



Ne dodirujte nožice golim rukama.

### 3.4 Seckanje

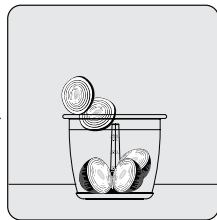
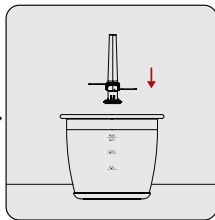
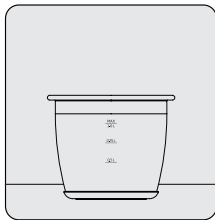

Stavite spremnik za seckanje (8) i neklizajuće dno (11) na ravnu površinu.

Stavite nožić za seckanje (9) na fiksnu osovinu u spremniku za seckanje.

Stavite sastojke u spremnik za seckanje (8).



Ne upotrebljavajte uređaj ako poklopac za seckanje (6) nije čvrsto stavljen.

### 3 Rad



- Ne drobite vrlo tvrde sastojke kao što su zrna kafe, led, kokosov orah, žitarice ili kosti. Uklonite stabljike sa biljaka, ljuske sa oraha, a kosti, žile i hrskavicu sa mesa.
- Namirnice režite na male komade.
- Uvek jednom rukom držite spremnik za seckanje da biste sprečili njeno prevrtanje tokom obrade.
- Uređaj nemojte da koristite duže od 10 sekundi bez prekida.
- Pritisnite dugme za pokretanje (2) isprekidano za najbolje rezultate.

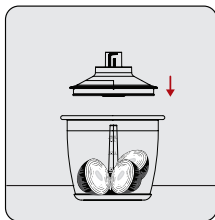

Stavite poklopac za seckanje (6) na spremnik za seckanje (8).

- Proverite da li su jezičci poklopca za seckanje (6) čvrsto blokirani na spremniku.

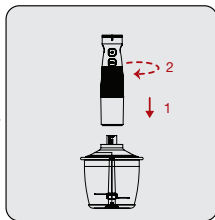

Stavite kućište motora (4) na poklopac za seckanje (6).

- Proverite da li je kućište motora (4) čvrsto blokirano na poklopcu za seckanje.

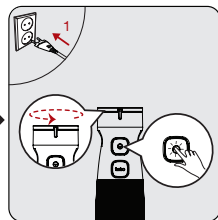

Ukopčajte uređaj u struju. Pritisnite dugme za uključivanje (2) i krenite sa radom. Zatim podesite brzinu okretanjem dugmeta za podešavanje brzine (1).

## 3 Rad



### UPOZORENJE:

- Pazite kod spajanja nožića za seckanje (9) jer je vrlo oštar.
- Ne dodirujte nožić za seckanje (9) golim rukama.

## 3.5 Mutilica



Pribor za mućenje (5) možete da koristite kada želite mutiti šlag ili jaja.

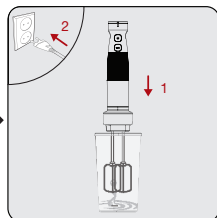
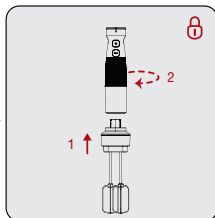
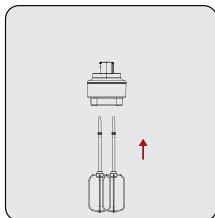

Pažljivo pritisnite vrhove pribora za mućenje (5) u držač mutilice (7).

Spojite držač mutilice (7) u kućište motora (4) okretanjem u smeru suprotno kazaljci na satu "⌚".

Stavite željene sastojke u posudu sa mernom skalom (10) ili sličan spremnik i ukopčajte utikač.



### 3 Rad

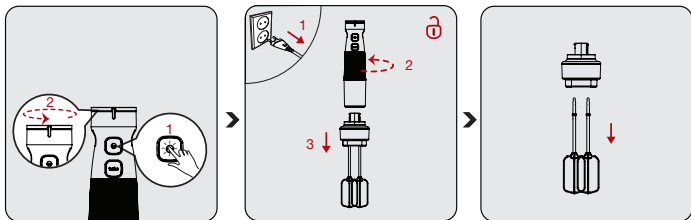

Pritisnite dugme za uključivanje (2) i krenite sa radom. Zatim podesite brzinu okretanjem dugmeta za podešavanje brzine (1). Počnite mutiti.

Kada završite, iskopčajte ga. Odvojite kućište motora, Od držača mutilice (7) tako da okrećete u smeru kazaljke na satu "⌚".

Pažljivo izvucite vrhove pribora za mućenje (5) iz držača mutilice (7).

## 4 Čišćenje i održavanje

### 4.1 Čišćenje



#### UPOZORENJE:

- Nikada nemojte koristiti benzol, rastvarač, abrazivna sredstva za čišćenje, metalne objekte ili grube četke za čišćenje ovog uređaja.
- Ne dodirujte nožiče za seckanje (9) golim rukama. Nožići su veoma oštri. Koristite četku!
- Ne uranjajte kućište motora (4) ni električni kabl u vodu ni druge tečnosti i nikada ga nemojte držati pod tekućom vodom.
- Nožić za seckanje i držač mutilice nemojte prati u mašini za pranje suđa.
- Nemojte uranjati unutrašnji deo nožića za seckanje, kućište motora (4) ni električni kabl u vodu ni druge tečnosti.

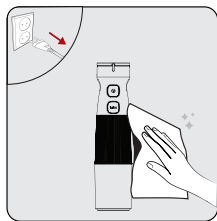

Izvucite utikač uređaja iz struje pre čišćenja. Proverite da li su se zaustavili svi delovi uređaja. Obrišite kućište motora (4) uređaja vlažnom krpom.

Odmah nakon upotrebe uređaja toplom sapunicom očistite posudu sa mernom skalom (10), poklopac za seckanje (6), spremnik za seckanje (8), mutilicu (5), držač mutilice (7).

Temeljno osušite pribor.

## 4 Čišćenje i održavanje

### 4.2 Skladištenje

- Ako ne nameravate da koristite uređaj duže vreme, pažljivo ga odložite.
- Iskopčajte uređaj iz struje pre skladištenja.
- Uređaj čuvajte na hladnom i suvom mestu.
- Uređaj i njegov kabl držite van domašaja dece.

### 4.3 Transport i otprema

- Za vreme transporta i otpreme, uređaj nosite u originalnom pakovanju. Ambalaža uređaja ga štiti od fizičkih oštećenja.
- Nemojte stavljati teške predmete na uređaj ili njegovu ambalažu. U suprotnom, uređaj se može oštetiti.
- Ako uređaj padne, uređaj možda neće raditi ili može doći do trajnih oštećenja.

## Ju lutemi lexoni në fillim këtë udhëzues!

I dashur klient,

Faleminderit që keni zgjedhur një produkt BEKO. Ne duam që të arrini efikasitetin maksimal nga ky produkt i cilësisë së lartë i cili është prodhuar me një teknologji të përparuar. Ju lutemi që para se ta përdorni këtë pajisje, ta lexoni dhe ta kuptoni plotësisht këtë udhëzues dhe dokumentet shoqëruese dhe t'i ruani për t'iu referuar në të ardhmen. Nëse ia jepni këtë pajisje dikujt tjetër, jepini edhe këtë udhëzues bashkë me pajisjen. Kushtojuni vëmendje të gjitha paralajmërimeve dhe informacioneve që ndodhen në këtë manual dhe ndiqni udhëzimet.

## Simbolet dhe kuptimi i tyre

Gjatë gjithë këtij udhëzuesi janë përdorur këto simbole:

 Informacione të rëndësishme dhe rekomandime për përdorimin e pajisjes.

 Paralajmërime për lëndime personale ose dëme ndaj pronës.

 I përshtatshëm për kontaktin me ushqimin.

 Mos e zhytni pajisjen, kabllin elektrik ose prizën në ujë a në ndonjë lëng tjetër.

 Klasifikimi i mbrojtjes për goditjet elektrike



Ky produkt është prodhuar në struktura moderne që respektojnë mjedisin pa e dëmtuar natyrën.

# 1 Udhëzime të rëndësishme për sigurinë dhe mjedisin

Kjo pjesë përmban udhëzime për sigurinë për të parandaluar rreziqet që mund të shkaktojnë lëndime ose dëmtime të pasurisë.

Çdo garanci bëhet e pavlefshme nëse nuk ndiqen këto udhëzime.

## 1.1 Siguria e përgjithshme

- Kjo pajisje është në përputhje me standardet ndërkombëtare të sigurisë.
- Pajisja mund të përdoret nga persona me aftësi të kufizuara fizike, ndijore ose mendore ose persona me mungesë eksperience dhe njohurish nëse janë nën mbikëqyrje ose u janë dhënë udhëzime për përdorimin e pajisjes dhe për çdo rrezik përkatës që mund të ndeshin. Fëmijët nuk duhet ta ngacmojnë pajisjen.
- Kjo pajisje nuk mund të përdoret nga fëmijët.
- Ruajeni pajisjen dhe kabllin e saj elektrik larg fëmijëve.
- Mos e përdorni pajisjen nëse kablli, pajisja ose thika e pajisjes janë dëmtuar. Kontaktoni me shërbimin e autorizuar.

## **1 Udhëzime të rëndësishme për sigurinë dhe mjedisin**

- Përdorni vetëm pjesë origjinale ose pjesë të rekomanduara nga prodhuesi.
- Mos e çmontoni pajisjen.
- Furnizimi me energji elektrike duhet të jetë në përputhje me informacionin e specifikuar në etiketën përkatëse.
- Mos e përdorni pajisjen me një kabëll zgjatues.
- Mos e hiqni pajisjen nga priza duke tërhequr kabllin.
- Kur lihet pa mbikëqyrje, para se të vendosni/hiqni aksesoret ose para se të pastroni, prisni derisa pjesët e lëvizshme të ndalojnë dhe hiqni nga priza kabllin e pajisjes.
- Mos e prekni spinën e pajisjes nëse i keni duart të njoma ose të lagura.
- Mos e përdorni pajisjen për vakte të nxehta.
- Përdoreni pajisjen vetëm me bazën prej gome dhe enën prej qelqi që ju janë siguruar.
- Mos e përdorni pajisjen kur ena e saj është bosh.
- Për të shmangur dëmtimin e thikave dhe të pajisjes, hiqni nga ushqimet kockat dhe farat.
- Pajisja nuk është e përshtatshme për ushqime të

## **1 Udhëzime të rëndësishme për sigurinë dhe mjedisin**

thata ose të forta që mund t'i çmprehin thikat në një kohë të shkurtër.

- Ndiqni të gjitha paralajmërimet për të shmangur dëmtimet nga keqpërdorimi.
- Nga keqpërdorimi mund të shkaktohen lëndime serioze kur zbrazni enën, gjatë pastrimit dhe kur prekni thikën grirëse me duar të zhveshura. Përdoreni me kujdes thikën grirëse, duke u përpjekur ta mbani atë vetëm nga pjesa plastike.
- Pas pastrimit, thajeni pajisjen dhe të gjithë përbërësit e saj para se ta lidhni me korrentin dhe të montoni përbërësit.
- Mos e zhytni pajisjen, kabllin elektrik ose spinën në ujë a në ndonjë lëng tjetër.
- Mos e përdorni pajisjen ose përbërësit e saj mbi ose pranë sipërfaqeve të nxehta ose mos e vendosni mbi sipërfaqe të tilla.
- Nëse i mbani materialet e paketimit, ruajini ato në një vend larg fëmijëve.

# 1 Udhëzime të rëndësishme për sigurinë dhe mjedisin

## 1.2 Përputhja me rregulloret WEEE dhe asgjësimi i produktit

Ky produkt i përmbahet Direktivës WEEE të BE (2012/19/EU). Ky produkt mbart një simbol klasifikimi për mbetjet e pajisjeve elektrike dhe elektronike (WEEE).



Ky produkt është prodhuar me pjesë dhe materiale me cilësi të lartë të cilat mund të ripërdoren dhe janë të përshtatshme për riciklim. Mos e hidhni produktin bashkë me mbeturinat shtëpiake ose mbeturinat e tjera në fund të jetës së tij. Çojeni në një qendër grumbullimi për riciklimin e pajisjeve elektrike dhe elektronike. Ju lutem konsultohuni me autoritetet lokale për të mësuar më shumë rreth këtyre qendrave të grumbullimit.

## 1.3 Pajtimi me direktivën RoHS

Produkti që keni blerë i përmbahet Direktivës RoHS të BE (2011/65/EU). Nuk përmban materiale të dëmshme dhe të ndaluara të përcaktuara në Direktivë.

## 1.4 Informacione për paketimin



Paketimi i produktit është bërë me materiale të riciklueshme në përputhje me Legjislacionin kombëtar. Mos i hidhni mbeturinat e paketimit me mbeturinat shtëpiake ose me mbeturina të tjera, por hidhni në zonat e grumbullimit të paketimit të specifikuar nga autoritetet lokale.

## 1.5 Çfarë të bëni për kursimin e energjisë

Gjatë përdorimit, ndiqni kohët e rekomanduara në manual. Hiqni nga priza kabllin e pajisjes pas përdorimit.



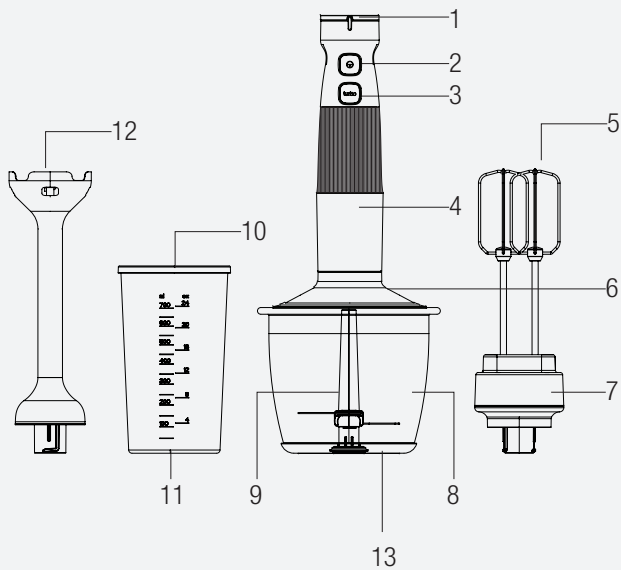

## **2** Bleneri juaj i dorës

### **2.1 Pamje e përgjithshme**

1. Butoni i rregullimit të shpejtësisë
2. Butoni i ndezjes/fikjes
3. Butoni turbo
4. Njësia e motorit
5. Rrahësja
6. Kapaku i grirëses
7. Mbajtësi i rrahëses
8. Ena grirëse
9. Thika grirëse
10. Gota matëse
11. Baza jorrëshqitëse e gotës matëse
12. Thika grirëse
13. Baza jorrëshqitëse e enës

### **Të dhënat teknike**

**Voltazhi:** 220-240 V~, 50-60 Hz

**Fuqia:** 750 W

Të drejtat për të bërë ndryshime teknike dhe të dizajnit janë të rezervuara.

## 3 Përdorimi

### 3.1 Përdorimi i synuar

Pajisja është projektuar vetëm për përdorim në shtëpi dhe nuk është e përshtatshme për përdorim profesional.

Pajisja është projektuar vetëm për të copëtuar dhe për të përzier sasi të vogla ushqimi të ngurtë.

### 3.2 Sasitë maksimale dhe koha e përpunimit

- Referojuni tabelës për kohët e përpunimit dhe sasitë maksimale

Shtojcat	Përbërësit	Koha e përdorimit
Aksesori i përzierësit	150 g karota (të prera në kube prej 1,5 cm) dhe 300 ml ujë	20 sekonda
Mini-grirësja	200 g mish	5 sekonda
Aksesori i rrahëses	4 të bardha veze	180 s.

### 3.3 Përdorimi për herë të parë

- Pastrojini pjesët e pajisjes para se ta përdorni për herë të parë (shihni 3.1).
- Përdoreni pajisjen në një pozicion vertikal në një sipërfaqe të qëndrueshme, të sheshtë, të pastër, të thatë dhe jorrëshqitëse.

### 3 Përdorimi



- Mund ta përdorni derisa të përfundojë procesi duke pritur disa sekonda për përdorime të vazhdueshme më të shkurtra se 10 sekonda.

### 3.3 Përzierja dhe grirja me thikën grirëse

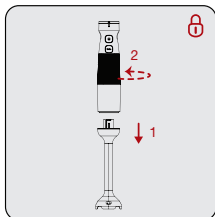

Bashkojeni thikën grirëse (12) me njësinë e motorit (4) duke e rrotulluar skajin e njësisë së motorit (4) “” në kraht të kundërt me akrepave të orës.

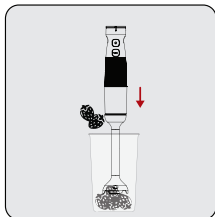

Vendosini përbërësit (në copa të vogla) që të përpunohen në tasin matës (10) ose në tasin që do të përdorni dhe zhyteni thikën grirëse (12) në tas.

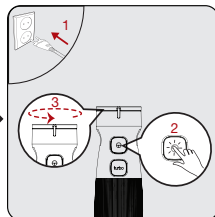

Vëreni pajisjen në prizë. Shtypni butonin e energjisë (2) dhe vëreni në përdorim. Pastaj rregulloni shpejtësinë duke rrotulluar butonin e rregullimit të shpejtësisë (1).



Kur procesi të ketë përfunduar, lëshoni butonin e energjisë (2). Hiqeni pajisjen nga prizë.

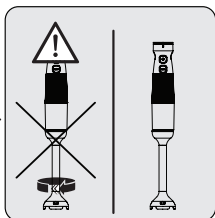

Pritni derisa të ndalojë plotësisht.

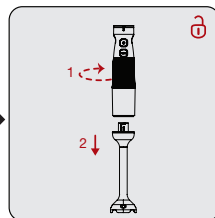

Rrotullojeni thikën grirëse (12) në drejtim të akrepave të orës “” për ta shkëputur nga njësia e motorit (4).

### 3 Përdorimi



- Mund ta rritni shpejtësinë duke rrotulluar butonin e rregullimit të shpejtësisë (1) hap pas hapi.
- Filloni t'i përzieni përbërësit me një shpejtësi të ulët në fillim. Po të filloni me shpejtësi të lartë, ushqimi mund të shkapërdahet.
- Bërja e lëvizjeve të lehta rrotulluese me pajisjen gjatë procesit do të sjellë një rezultat më të mirë.



Mos i prekni thikat me duar të zhveshura.

#### 3.4 Grirja

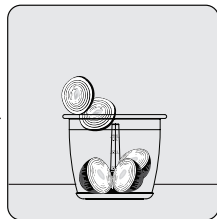
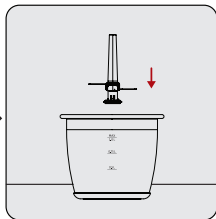
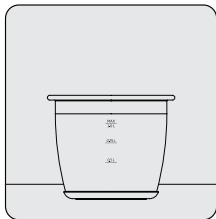

Vendoseni enën grirëse (8) dhe bazën jorrëshqitëse (11) mbi një sipërfaqe të sheshtë.

Vendoseni thikën grirëse (9) te boshti i fiksuar në enën grirëse.

Vendosni përbërësit në enën grirëse (8).



Mos e përdorni pajisjen nëse kapaku i grirëses (6) nuk është mbyllur plotësisht.

### 3 Përdorimi



- Mos copëtoni përbërës jashtëzakonisht të fortë si kokrra kafeje, akull, kokos, drithëra ose kocka. Hiqni kërcellin e bimëve, lëvozhgat e arrave dhe kockën, nervin dhe kërcin e mishit.
- Priteni ushqimin në copa të vogla.
- Gjithmonë mbajeni enën grirëse me një dorë për të parandaluar përmbysjen e saj gjatë procesit.
- Mos e përdorni pajisjen më shumë se 10 sekonda në vazhdimësi.
- Shtypeni butonin e nisjes (2) me ndërprerje për të pasur rezultate sa më të mira.

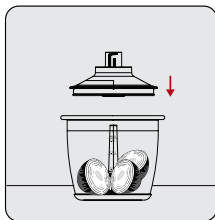

Vendoseni kapakun e grirëses (6) mbi enën grirëse (8).

– Sigurohuni që gjuhëzat në kapakun e grirëses (6) të jenë mbërthyer mirë në enë.

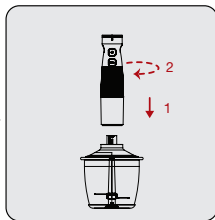

Vendoseni njësinë e motorit (4) mbi kapakun e grirëses (6).

– Sigurohuni që njësia e motorit (4) të jetë mbërthyer mirë në kapakun e grirëses.

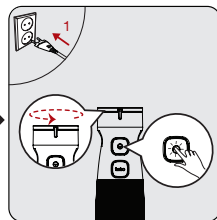

Vëreni pajisjen në prizë. Shtypni butonin e energjisë (2) dhe vëreni në përdorim. Pastaj rregulloni shpejtësinë duke rrotulluar butonat e rregullimit të shpejtësisë (1).

### 3 Përdorimi



#### PARALAJMËRIM:

- Kini kujdes kur bashkoni thikën grirëse (9) pasi është shumë e mprehtë.
- Mos e prekni thikën grirëse (9) me duar të zhveshura.

### 3.5 Rrahësja



Mund ta përdorni aksesorin e rrahëses (5) për të rrahur ajkën dhe vezët.

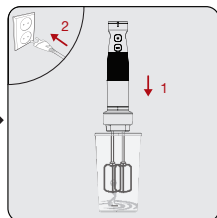
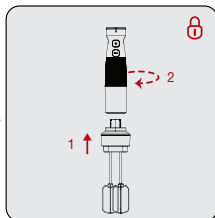
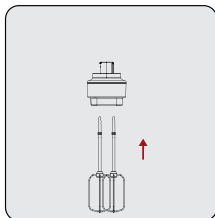

Vendosini me kujdes majat e aksesorit të rrahëses (5) në mbajtësin e rrahëses (7).

Bashkoheni mbajtësin e rrahëses (7) me njësinë e motorit (4) duke e rrotulluar në drejtim të kundërt me akrepat e orës “”.

Vendosni përbërësit që dëshironi të përpunoni në kupën matëse (10) ose në një enë të ngjashme dhe vëreni në prizë.

### 3 Përdorimi

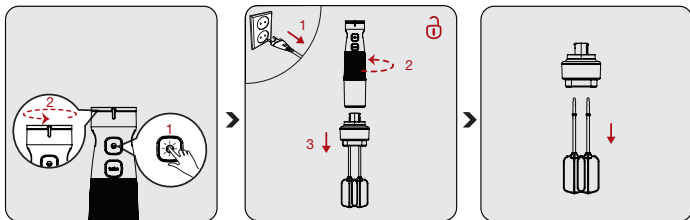

Shtypni butonin e energjisë (2) dhe vëreni në përdorim. Pastaj rregulloni shpejtësinë duke rrotulluar butonin e rregullimit të shpejtësisë (1). Nisni rrahjen.

Pasi të ketë mbaruar, hiqeni nga priza. Shkëputni njësinë e motorit, nga mbajtësi i rrahëses (7) duke e rrotulluar në drejtim të akrepave të orës “⌚”.

Nxirrni me kujdes majat e aksesorit të rrahëses (5) nga mbajtësi i rrahëses (7).



## 4 Pastrimi dhe mirëmbajtja

### 4.1 Pastrimi



#### PARALAJMËRIM:

- Mos përdorni benzen, hollues, pastrues gërryes, objekte metalike ose furça të forta për të pastruar pajisjen.
- Mos i prekni thikat grirëse (9) me duar të zhveshura. Thikat janë shumë të mprehta. Përdorni një furçë!
- Mos e zhytni njësinë e motorit (4) ose kabljin elektrik në ujë ose lëngje të tjera dhe mos e mbani kurrë nën ujë të rrjedhshëm.
- Mos e lani thikën grirëse dhe mbajtësin e rrahëses në lavastovilje.
- Mos e zhytni pjesën e brendshme të thikës grirëse, njësinë motorike (4) ose kabljin elektrik në ujë ose lëngje të tjera.

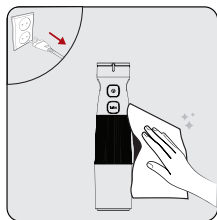

Hiqeni pajisjen nga priza para pastrimit. Sigurohuni që të gjitha pjesët e pajisjes të kenë ndaluar plotësisht. Fshijeni njësinë e motorit (4) të pajisjes me një leckë të njomë.

Menjëherë pas përdorimit të pajisjes, pastroni tasin matës (10), kapakun e grirëses (6), enën grirëse (8), rrahësen (5), mbajtësin e rrahëses (7) me ujë të ngrohtë me sapun.

Thajini mirë aksesorët.

## 4 Pastrimi dhe mirëmbajtja

### 4.2 Ruajtja

- Nëse nuk planifikoni ta përdorni pajisjen për një kohë të gjatë, ruajeni atë me kujdes.
- Hiqeni pajisjen nga priza para se ta ruani.
- Ruajeni pajisjen në një vend të freskët dhe të thatë.
- Ruajeni pajisjen dhe kabllin e saj larg fëmijëve.

### 4.3 Transporti dhe dërgesa

- Gjatë transportit dhe dërgesës, mbajeni pajisjen në paketimin e saj origjinal. Paketimi i pajisjes e mbron atë nga dëmtimet fizike.
- Mos vendosni objekte të rënda mbi pajisje ose mbi paketimin e saj. Përndryshe pajisja mund të dëmtohet.
- Nëse pajisja bie, pajisja mund të mos funksionojë ose mund të ndodhë dëmtim i përhershëm.

## Ве молиме најнапред прочитајте го ова упатство!

Почитуван кориснику,

Ви благодариме што избравте производ на ВЕКО. Би сакале добро да Ви користи овој квалитетен апарат, кој е произведен според најнова технологија. Ве молиме добро прочитајте го ова упатство и другите приложени документи пред да го користите апаратот и чувајте ги во случај да Ви затребаат. Ако му го дадете апаратот на некој друг, дајте му го и ова упатство. Применете ги сите предупредувања и информации дадени во упатството и следете ги упатствата.

## Симболи и нивното значење

Во ова упатство се користат следниве симболи:

	Важни информации и препораки во врска со користењето на апаратот.
	Предупредувања за физички повреди или материјални штети.
	Соодветен за контакт со храна.
	Не потопувајте го апаратот, електричниот кабел или приклучокот во вода или во некоја друга течност.
	Има заштита од електричен удар



Овој апарат е произведен во современи фабрики кои не ѝ наштетуваат на животната средина ниту на природата.

# **1 Важни упатства за безбедноста и животната средина**

Овој дел содржи упатства за безбедноста за да се спречат опасности што можат да водат до физички повреди или до оштетување на материјалниот имот.

Ако не ги следите овие упатства, гаранцијата ќе изгуби важност.

## **1.1 Општа безбедност**

- Овој апарат е во согласност со меѓународните стандарди за безбедност.
- Овој апарат може да го користат лица со намалени физички, сетилни или ментални способности или не се доволно искусни и упатени, но само ако се под нечиј надзор или ако се запознаени со упатствата во врска со безбедното користење на апаратот и со опасностите што се вклучени притоа. Децата не смеат да си играат со овој апарат.
- Овој апарат не смеат да го користат

## **1** Важни упатства за безбедноста и животната средина

деца.

- Апаратот и неговиот електричен кабел чувајте ги вон дофат на деца.
- Не го користете апаратот ако електричниот кабел, самиот апарат или неговото сечило се оштетени. Јавете се во овластениот сервис.
- Користете ги само оригиналните делови или деловите што ги препорачува производителот.
- Не го расклопувајте апаратот.
- Електричната мрежа треба да биде во склад со информациите наведени на ознаката со типот на апаратот.
- Апаратот не смее да се користи со продолжителен кабел.
- Не го вадете приклучокот на апаратот од штекер влечејќи го кабелот.
- Кога апаратот не е под нечиј надзор, пред да ги ставате/вадите додатоците или пред да го чистите, почекајте

## **1** Важни упатства за безбедноста и животната средина

подвижните делови да престанат да се движат и извадете го од штекер електричниот кабел на апаратот.

- Не го допирајте приклучокот на апаратот додека рацете Ви се влажни или мокри.
- Не го користете апаратот за топли јадења.
- Користете го апаратот само со гумената подлога и стаклениот сад што се приложени со него.
- Не ракувајте со апаратот додека садот е празен.
- За да не се оштетат сечилата и апаратот, отстранете ги коските и семките од храната.
- Апаратот не е погоден за суви или тврди прехранбени производи кои може за кратко време да ги отапат сечилата.
- Следете ги сите предупредувања за да не се повредите поради погрешна

## **1 Важни упатства за безбедноста и животната средина**

употреба на апаратот.

- Може да дојде до сериозни повреди поради погрешна употреба кога се празни садот, кога се чисти и кога се допира сечилото за дробење со голи раце. Внимателно ракувајте со сечилото и трудете се да го држите само за пластичниот дел.
- По чистењето, исушете го апаратот и сите негови делови пред да го поврзете со струја и пред да ги ставите неговие компоненти.
- Не го потопувајте апаратот, електричниот кабел или приклучокот во вода или во некоја друга течност.
- Не ракувајте со апаратот или со неговите компоненти над или во близина на жешки површини и не го ставајте врз такви површини.
- Ако ги чувате оригиналните материјали од амбалажата, нека бидат вон дофат на деца.

# 1 Важни упатства за безбедноста и животната средина

## 1.2 Усогласеност со директивата за WEEE за фрлање на производот:

Овој производ е усогласен со директивата на ЕУ за WEEE (2012/19/EU). Овој производ го носи симболот за класификација за начинот на фрлање на електрична и електронска опрема (WEEE).



Овој симбол покажува дека овој производ не треба да се фрла со другиот отпад од домаќинството откако ќе престане да се користи. Искористениот уред треба да се врати во официјален пункт за собирање на електрични и електронски уреди за рециклирање. За да ги најдете овие системи за собирање отпад, контактирајте ги Вашите локални власти или малопродажното место од каде е купен производот. Секое домаќинство има важна улога во враќањето и рециклирањето на стари уреди. Правилното отстранување на искористените уреди помага во заштитата од можни негативни последици за животната средина и здравјето на луѓето.

## 1.3 Усогласеност со директивата за ризик од опасни материи

Производот што го купивте е усогласен со директивата на ЕУ за ризик од опасни материи (2011/65/EU). Не користи штетни и забранети материјали коишто се посочени во директивата.



# 1 Важни упатства за безбедноста и животната средина

## 1.4 Информации за амбалажата



Амбалажата на овој производ е направена од рециклирачки материјали и во склад со државните закони. Не го фрлајте отпадот од амбалажата заедно со домашниот отпад или други отпадоци, туку на собирни места за амбалажа одредени од локалните власти.

## 1.5 Како да заштедите енергија

При употребата придржувајте се за временските периоди што се препорачани во упатството. По употребата извадете го приклучокот од штекерот.

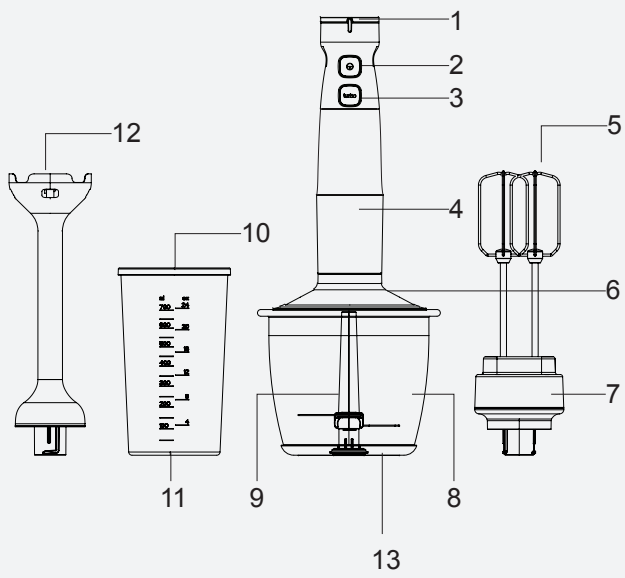

## **2** Вашиот рачен блендер

### **2.1 Општ преглед**

1. Копче за приспособување на брзината
2. Копче ВКЛУЧИ/ИСКЛУЧИ
3. Турбо копче
4. Куќиште со мотор
5. Маталка
6. Поклопец за дробење
7. Држач на маталката
8. Сад за дробење
9. Сечило за дробење
10. Мерилка
11. Нелизгава подлога на мерилката
12. Сечило за дробење
13. Нелизгава подлога на садот

### **Технички податоци**

**Напон:** 220-240 V~, 50-60 Hz

**Моќност:** 750 W

Го задржуваме правото да вршиме промени во техничките карактеристики и во дизајнот.

Вредностите што се наведени на апаратот или во придружните документи се лабораториски податоци во склад со соодветните стандарди. Овие вредности може да бидат различни во зависност од употребата и условите во околината.

## 3 Работење со апаратот

### 3.1 Намена

Овој апарат е наменет само за домашна употреба и не е погоден за професионална употреба.

Овој апарат е наменет за дробење и матење само на мали количества цврста храна.

### 3.2 Максимални количества и време на блендирање

- Видете ја табелата за времето на блендирање и максималните количества

Додатоци	Состојки	Време на работа
Додаток на блендерот	150 г. моркови (исечкани на коцки од 1,5 см.) и 300 мл. вода	20 секунди
М и н и дробилка	200 г. месо	5 секунди
Додаток за матење	4 белки од јајца	180 сек.

### 3.3 Прва употреба

- Исчистете ги деловите на апаратот пред да го користите прв пат (видете 3.1).
- Користете го апаратот во исправена положба на цврста, рамна, чиста, сува површина што не се лизга.

## 3 Работење со апаратот



- Може да го користите сè додека не заврши целиот процес со тоа што ќе почекате неколку секунди пред секое блендирање пократко од 10 секунди.

### 3.3 Мешање и дробење со сечило за дробење

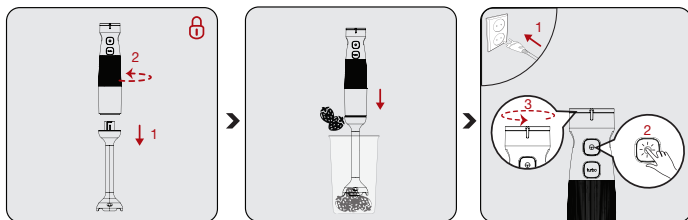

Прикачете го сечилото за дробење (12) на куќиштето со моторот (4) на тој начин што ќе го свртите крајот на куќиштето (4) “” спротивно на стрелките на часовникот.

Ставете ги состојките (мали парчиња) што треба да се блендираат во мерилката (10) или во садот што ќе го користите и ставете го сечилото (12) во садот.

Приклучете го апаратот во штекер. Притиснете го копчето за вклучување (2) и работете со блендерот. Потоа приспособете ја брзината на тој начин што ќе го вклучите копчето за брзина (1).

### 3 Работење со апаратот

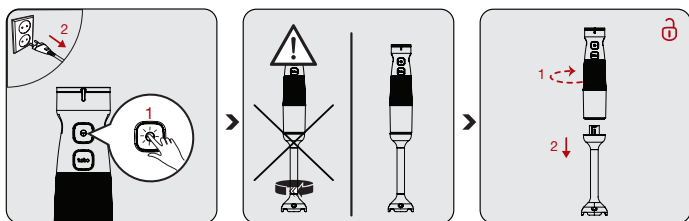

Кога ќе завршите со блендирање, ослободете го копчето за вклучување (2). Извадете го приклучокот од штекер.

Почекајте блендерот целосно да престане со работа.

Свртете го сечилото за дробење (12) во правец на стрелките на часовникот “⌚” за да го откачите од куќиштето (4).



- Може да ја зголемите брзината со вртење на копчето за (1) чекор по чекор.
- Почнете да ги мешате состојките со пониска брзина. Ако почнете со повисока брзина, храната може да се распрска.
- Храната подобро ќе се изблендира ако правите лесни кружни движења со апаратот додека работите со него.



Не ги допирајте сечилата со голи раце.

## 3 Работење со апаратот

### 3.4 Дробење

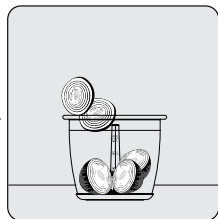
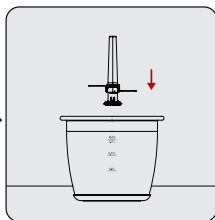
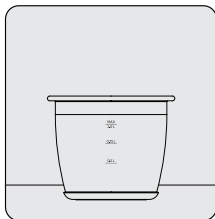

Садот за дробење (8) и нелизгавата основа (9) ставете ги на рамна површина.

Сечилото за дробење (11) наместете го на фиксната оска во садот за дробење.

Ставете ги состојките во садот за дробење (8).



Не работете со апаратот ако капакот за дробење (6) не е добро наместен.

### 3 Работење со апаратот



- Немојте да дробите многу тврди состојки како што се зрна кафе, мраз, кокосов орев, житарки или коски. Отстранете ги дршките од растенијата, лупушките од оревите, како и коските, жилите и 'рскавицата од месото.
- Исечете ја храната на мали парчиња.
- Секогаш држете го садот за дробење со едната рака за да не се преврти при блендирањето.
- Не го користете апаратот подолго од 10 секунди нон-стоп.
- Притискајте го копчето за вклучување (2) на интервали од 10 секунди за да постигнете најдобри резултати.



### 3 Работење со апаратот

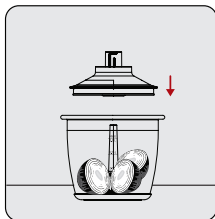

Ставете го капакот за дробење (6) врз садот за дробење (8).

– Проверете дали јазичињата на капакот (6) се добро прилегнати на садот.

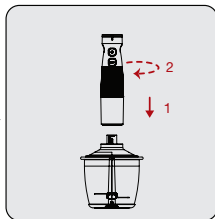

Ставете го куќиштето (4) на капакот за дробење (6).

– Проверете дали куќиштето (4) е добро прицврстено на капакот за дробење.

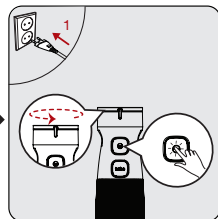

Приклучете го апаратот во штекер. Притиснете го копчето за вклучување (2) и работете со блендерот. Потоа приспособете ја брзината вртејќи ги копчињата за брзина (1).

#### ПРЕДУПРЕДУВАЊЕ:



- Бидете внимателни кога го ставате сечилото за дробење (9) бидејќи е многу остро.
- Не го допирајте сечилото за дробење (9) со голи раце.

## 3 Работење со апаратот

### 3.5 Маталка



Додатокот за матење (5) може да го користите за матење кремови и јајца.

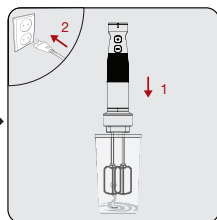
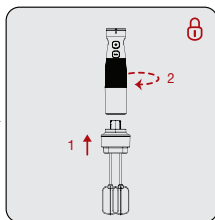
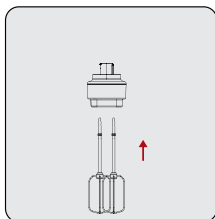

Нежно ставете ги врвовите на додатокот за матење (5) во садот за матење (7).

Прицврстете го држачот на маталката (7) за куќиштето (4) вртејќи го спротивно на стрелките на часовникот "⌚".

Ставете ги состојките што сакате да ги изматите во мерилката (10) или во сличен сад и приклучете во штекер.

### 3 Работење со апаратот

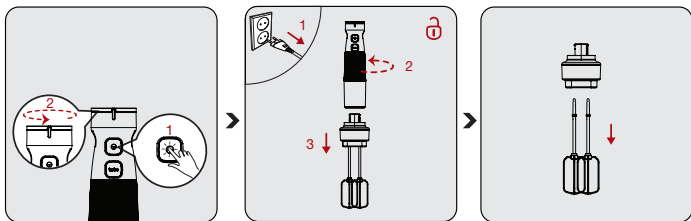

П р и т и с н е т е  
го копчето за  
вклучување (2)  
и работете со  
блендерот. Потоа  
приспособете ја  
брзината на тој начин  
што ќе го вклучите  
копчето за брзина (1).  
Почнете со матење.

Кога ќе завршите,  
исклучете од  
штекер. Извадете го  
куќиштето  
од садот за матење  
(7) вртејќи го во  
праец на стрелките  
на часовникот "⌚".

Нежно извадете  
ги врвовите на  
додатокот за матење  
(5) од држачот за  
матење (7).

## 4 Чистење и одржување

### 4.1 Чистење



#### ПРЕДУПРЕДУВАЊЕ:

- Не користете бензин, растворувачи, абразивни средства за чистење, метални предмети или тврди четки кога го чистите апаратот.
- Не ги допирајте сечилата за дробење (9) со голи раце. Сечилата се многу остри. Употребете четка!
- Не го потопувајте куќиштето (4) или електричниот кабел во вода или во други течности и никогаш не ги ставајте под млаз вода.
- Не ги мијте сечилото за дробење и држачот за матење во машина за миење садови.
- Не го потопувајте внатрешниот дел на сечилото за дробење, куќиштето (4) или електричниот кабел во вода или во други течности.

## 4 Чистење и одржување



Пред да го чистите апаратот, исклучете го од штекер. Проверете дали сите компоненти на апаратот сосема престанале да работат. Избришете го куќиштето (4) на апаратот со влажна крпа.

Веднаш по употребата на апаратот, измијте ги мерилката (10), капакот за дробење (6), садот за дробење (8), маталката (5) и држачот на маталката (7) со топла, насапунета вода.

Целосно исушете ги додатоките.

### 4.2 Складирање

- Ако немате намера да го користите апаратот подолго време, внимателно складирајте го.
- Пред да го складираате апаратот, исклучете го од штекер.
- Чувајте го апаратот на ладно и суво место.
- Апаратот и неговиот кабел чувајте ги вон дофат на деца.

## **4 Чистење и одржување**

### **4.3 Транспортирање и испорака**

- За време на транспортот и испораката, носете го апаратот во неговата оригинална амбалажа. Амбалажата го штити апаратот од физички оштетувања.
- Не ставајте тешки работи врз апаратот или врз амбалажата во која е спакуван. Така апаратот може да се оштети.
- Ако апаратот падне, можеби нема да работи или ќе има трајни оштетувања.

## Vă rugăm citiți mai întâi acest ghid!

Stimate client,

Vă mulțumim că ați ales un produs BEKO. Dorim să obțineți eficiența optimă de la acest produs de înaltă calitate fabricat cu tehnologie de ultimă generație. Vă rugăm să citiți și să înțelegeți integral acest ghid și documentația suplimentară înainte de utilizare și să îl păstrați ca referință. Includeți acest ghid împreună cu unitatea dacă o predați altcuiva. Respectați toate avertismentele și informațiile din acest document și urmați instrucțiunile.

## Simboluri și semnificațiile lor

Aceste simboluri sunt utilizate în prezentul ghid:



Informații și recomandări importante privind utilizarea aparatului.



Avertismente privind vătămarea corporală sau daunele materiale.



Potrivit pentru contactul cu alimentele.



Nu imersați aparatul, cablul de alimentare sau fișa de alimentare în apă sau în alte lichide.



Clasa de protecție la electrocutare.



Acest produs a fost conceput în fabrici moderne, care pun accent pe respectarea mediului, fără a afecta natura.

# **1 Instrucțiuni importante referitoare la siguranță și mediul înconjurător**

Această secțiune conține instrucțiuni de siguranță pentru prevenirea pericolelor care pot cauza vătămări corporale sau daune materiale.

Orice garanție este nulă dacă aceste instrucțiuni nu sunt respectate.

## **1.1 Siguranță generală**

- Acest aparat este conform cu standardele internaționale de siguranță.
- Aparatul poate fi utilizat de persoanele cu abilități fizice, de percepție sau mentale limitate sau de persoane fără experiență sau cunoștințe, dacă acestea sunt supravegheate sau instruite cu privire la utilizarea aparatului și au fost prevenite pentru orice riscuri relevante care pot fi întâlnite. Copiii nu trebuie să se joace cu aparatul.
- Acest aparat nu poate fi utilizat de copii.
- Depozitați aparatul și cablul într-un loc inaccesibil copiilor.
- Nu utilizați aparatul dacă cablul de alimentare, aparatul sau lama aparatului prezintă deteriorări. Contactați un service autorizat.



## **1 Instrucțiuni importante referitoare la siguranță și mediul înconjurător**

- Utilizați doar componente originale sau componente recomandate de către producător.
- Nu dezasamblați aparatul.
- Sursa dumneavoastră de alimentare trebuie să fie conformă cu informațiile specificate pe eticheta de tip.
- Nu utilizați aparatul cu un prelungitor.
- Nu deconectați aparatul prin tragerea de cablu.
- Când lăsați aparatul nesupravegheat, înainte de a atașa/ detașa accesorii, sau înainte de curățare, așteptați mai întâi ca toate părțile mobile să se oprească, și deconectați cablul de alimentare.
- Nu atingeți ștecherul aparatului dacă aveți mâinile umede sau ude.
- Nu utilizați aparatul pentru alimente fierbinți.
- Utilizați aparatul numai cu tamponul de cauciuc și recipientul din sticlă furnizate.
- Nu puneți în funcțiune aparatul când recipientul este gol.
- Pentru a preveni deteriorarea lamei și a aparatului, îndepărtați oasele și semințele din alimente.

# 1 Instrucțiuni importante referitoare la siguranță și mediul înconjurător

- Aparatul nu este potrivit pentru alimente uscate sau foarte tari, deoarece aceste tocesc lamele foarte repede.
- Urmați toate avertizările pentru a evita vătămările cauzate de utilizarea abuzivă.
- Vătămări grave pot apărea în cazurile utilizării abuzive atunci când goliți recipientul, în timpul curățării, și când atingeți lama de tocare cu mâinile goale. Manevrați cu grijă lama de tocare, țineți-o numai de părțile din plastic.
- După curățare, ștergeți aparatul și toate componentele sale, înainte de conectarea acestuia la sursa de curent, sau de instalarea componentelor.
- Nu imersați aparatul, cablul de alimentare sau ștecherul în apă sau în alte lichide.
- Nu utilizați aparatul sau componentele sale, peste sau lângă suprafețe fierbinți, și nu așezați pe astfel de suprafețe
- Dacă păstrați materialele de ambalare, depozitați-le în locuri inaccesibile copiilor.

## 1.2 Conformitate cu Directiva WEEE și depozitarea la deșeurile a produsului uzat:

Acest produs respectă Directiva UE WEEE (2012/19/UE). Produsul este marcat cu un simbol de clasificare pentru deșeurile electrice și electronice (WEEE).

# 1 Instrucțiuni importante referitoare la siguranță și mediul înconjurător



Acest simbol indică faptul că produsul nu trebuie eliminat cu alte deșeuri menajere la finalul perioadei de utilizare. Dispozitivele utilizate trebuie returnate la punctul special de reciclare de dispozitive electrice și electronice. Pentru a găsi aceste sisteme de colectare contactați autoritățile locale sau distribuitorul de la care a fost achiziționat produsul. Fiecare gospodărie are un rol important în recuperarea și reciclarea electrocasnicelor vechi. Eliminarea corespunzătoare a electrocasnicelor utilizate ajută la prevenirea posibilelor consecințe negative pentru mediu și sănătatea umană.

## 1.3 Conformitate cu Directiva RoHS:

Produsul pe care l-ați achiziționat respectă Directiva UE RoHS (2011/65/UE). Nu conține materiale dăunătoare și interzise specificate în Directivă.

## 1.4 Informații despre ambalaj



Ambalajul produsului este fabricat din materiale reciclabile, în conformitate cu legislația națională. Nu eliminați deșeurile de ambalaje împreună cu deșeurile menajere sau alte deșeuri, ci eliminați-le în zonele de colectare a ambalajelor specificate de către autoritățile locale.

## 1.5 Modalități de reducere a consumului de energie electrică

În timpul utilizării, respectați timpii indicați în manualul de utilizare. Deconectați cablul aparatului după utilizare.

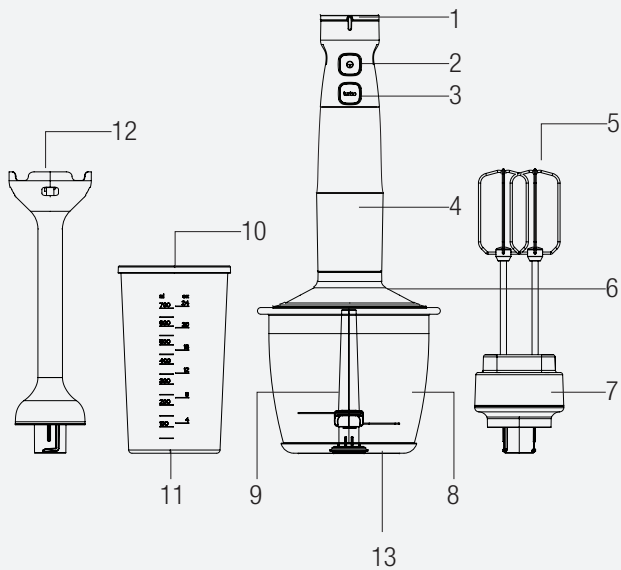

## **2** Blederul dumneavoastră de mână

### **2.1** Prezentare generală

1. Buton de reglare a vitezei
2. Buton ON/ OFF (Pornire/Oprire)
3. Buton Turbo
4. Unitatea motorizată
5. Tel
6. Capacul de mărunțire
7. Suportul telului
8. Recipient de mărunțire
9. Lamă de mărunțire
10. Pahar gradat
11. Bază antiderapantă pentru paharul gradat
12. Lamă de mărunțire
13. Bază antiderapantă pentru recipient

### **Date tehnice**

**Tensiune** 220-240 V~, 50-60 Hz

**Putere:** 750 W

Ne rezervăm dreptul de a opera modificări tehnice și de design.

## 3 Funcționarea

### 3.1. Domeniul de utilizare

Acest aparat este destinat numai uzului casnic, nu este adecvat pentru utilizare în scopuri industriale.

Aparatul este conceput pentru zdrobirea și amestecarea alimentelor numai în cantități mici.

### 3.2 Cantitate maximă și timp de procesare

- Consultați tabelul pentru timpii de procesare și cantitatea maximă

Anexe	Ingrediente	Timp de operare
Accesorii blenderului	150 g morcovi (mărunțiți în cuburi de 1,5 cm) și 300 ml de apă	20 secunde
Mini tocător	200 g de carne	5 secunde
Accesoriu de amestecare	4 albușuri de ouă	180 secunde

### 3.3 Prima utilizare

- Înainte de prima utilizare, curățați părțile aparatului (vezi 3.1)
- Utilizați aparatul în poziție verticală pe o suprafață stabilă, plată, curată, uscată și antiderapantă.



- Îl puteți utiliza până la finalizarea procesului, dar în cazul utilizărilor continue mai scurte de 10 secunde, așteptați puțin.

## 3 Funcționarea

### 3.3 Amestecarea și mărunțirea cu lama de mărunțire

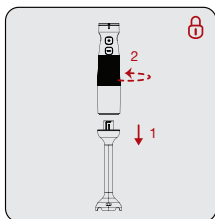

Atașați lama de mărunțire (12) la unitatea motorizată (4) prin rotirea capătului unității motorizate (4) "🔒" în sens contrar acelor de ceasornic.

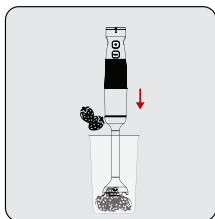

Puneți ingredientele ce urmează a fi procesate (bucăți mici) în paharul gradat (10) sau în bolul în care veți introduce lama de mărunțire (12).

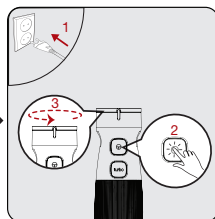

Băgați aparatul în priză. Apăsăți butonul pornire/oprire (2) și începeți utilizarea. Apoi ajustați viteza prin rotirea butonului de reglare a vitezei (1).

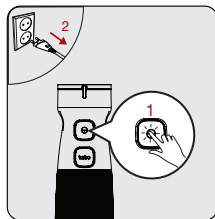

Când ați terminat, eliberați butonul pornire/oprire (2). Deconectați aparatul de la sursa de alimentare.

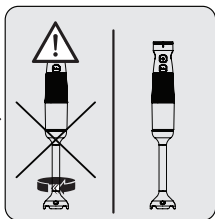

Așteptați să se oprească complet.

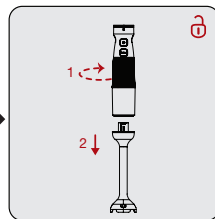

Rotiți lama de mărunțire (12) în sensul acelor de ceasornic "🔒" pentru detașarea de la unitatea motorizată (4).

### 3 Funcționarea



- Puteți crește viteza rotind pas cu pas butonul de reglare a vitezei (1).
- Mai întâi începeți amestecarea ingredientelor cu o viteză redusă. Când începeți cu o viteză mare, alimentele vor împrășca.
- Dacă în timpul utilizării veți face ușoare mișcări circulare cu aparatul, veți obține rezultate mai bune.



Nu atingeți lamele cu mâinile goale.

#### 3.4 Mărunțirea

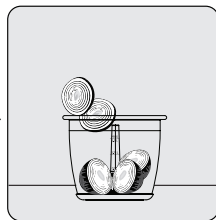
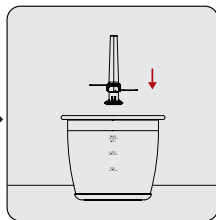
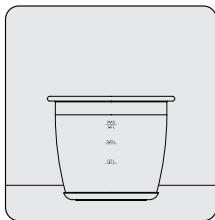

Puneți pe o suprafață dreaptă recipientul (8) și baza antiderapantă (11).

Poziționați lama de mărunțire (9) în axul fix din recipientul de mărunțire.

Puneți ingredientele în recipientul de mărunțire (8).



Nu acționați aparatul dacă capacul de mărunțire (6) nu este cuplat în totalitate.



### 3 Funcționarea



- Nu zdrobiți alimente extrem de tari precum boabe de cafea, gheață, nucă de cocos, cereale sau oase. Îndepărtați tulpinile plantelor, coaja de nucă, și osul, nervul și cartilajul cărnii.
- Tăiați alimentele în bucăți mici.
- Pentru a evita răsturnarea în timpul procesului, țineți întotdeauna cu o mână recipientul de mărunțire.
- Nu utilizați aparatul în mod continuu mai mult de 10 secunde.
- Pentru cele mai bune rezultate, apăsați intermitent butonul pornire/oprire (2)

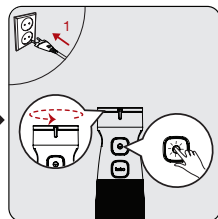
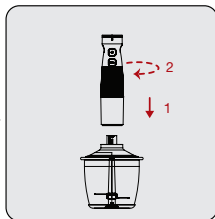
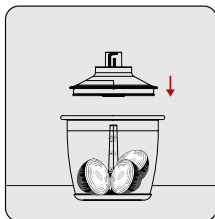

Așezați capacul de mărunțire (6) pe recipientul de mărunțire (8).

– Asigurați-vă că tamponurile capacului de mărunțire (6) sunt blocate în siguranță pe recipient.

Așezați unitatea motorizată (4) pe capacul de mărunțire (6).

– Asigurați-vă că unitatea motorizată (4) este blocate ferm pe capacul de mărunțire.

Băgați aparatul în priză. Apăsați butonul pornire/oprire (2) și începeți utilizarea. Apoi ajustați viteza prin rotirea butonului de reglare a vitezei (1).

### 3 Funcționarea



#### AVERTIZARE:

- Deoarece lama de mărunțire (9) este foarte ascuțită, fiți foarte atent când o atașați.
- Nu atingeți lama de mărunțire (9) cu mâinile goale.

### 3.5 Telul



Puteți utiliza accesoriul de amestecare (5) pentru a amesteca frișcă și ouă.

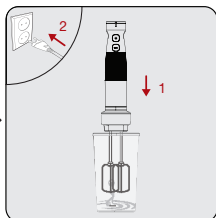
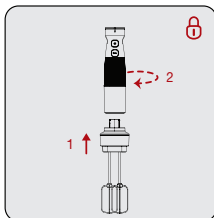
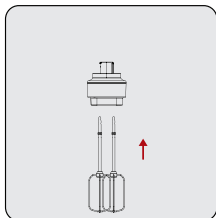

Împingeți încet vârful accesoriului de amestecare (5) în suportul telului (7).

Atașați suportul telului (7) în unitatea motorizată (4) prin rotirea în sens contrar acelor de ceasornic "🔒".

Puneți ingredientele care doriți să le procesați, în paharul gradat (10) sau un recipient similar apoi introduceți ștecherul în priză.

### 3 Funcționarea

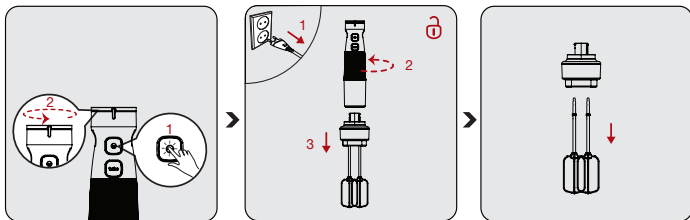

Apăsați butonul pornire/oprire (2) și începeți utilizarea. Apoi ajustați viteza prin rotirea butonului de reglare a vitezei (1). Începeți amestecarea.

Când ați terminat, deconectați-l. Detașați unitatea motorizată, De la suportul telului (7) prin rotirea în sensul acelor de ceasornic “⌚”.

Scoateți încet vârful accesoriului de amestecare (5) din suportul telului (7).

## 4 Curățarea și întreținerea

### 4.1 Curățarea



#### AVERTIZARE:

- Pentru a curăța aparatul, nu utilizați benzină, solvenți, detergenți abrazivi, obiecte metalice sau perii dure.
- Nu atingeți lamele de mărunțire (9) cu mâinile goale. Lamele sunt foarte ascuțite. Utilizați o perie!
- Nu imersați unitatea motorizată (4) sau cablul de alimentare în apă sau alte lichide, și niciodată nu îl țineți sub jet de apă.
- Nu spălați lama de mărunțire și suportul telului în mașina de spălat vase.
- Nu imersați în apă sau alte lichide, partea interioară a lamei de mărunțire, unitatea motorizată (4) sau cablul de alimentare.

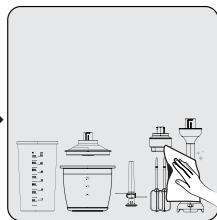
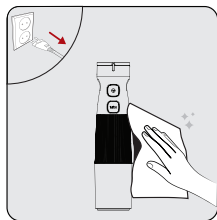

Înainte de curățare scoateți aparatul din priză. Asigurați-vă că toate componentele mobile ale aparatului s-au oprit în totalitate. Ștergeți cu o cârpă umedă unitatea motorizată (4) a aparatului.

Imediat după utilizarea aparatului, curățați cu apă caldă și săpun, paharul gradat (10), capacul de mărunțire (6), recipientul de mărunțire (8), telul (5), suportul telului (7).

Uscați temeinic accesoriile.

## 4 Curățarea și întreținerea

### 4.2 Depozitarea

- Dacă nu doriți să utilizați aparatul pentru o perioadă lungă de timp, depozitați-l cu grijă.
- Înainte de depozitare scoateți aparatul din priză.
- Depozitați aparatul într-un loc uscat și rece.
- Depozitați aparatul și cablul într-un loc inaccesibil copiilor.

### 4.3 Manevrarea și transportul

- În timpul manevrării și transportului, transportați aparatul în ambalajul său original. Ambalajul aparatului îl va proteja împotriva deteriorării fizice.
- Nu plasați obiecte grele pe produs sau pe ambalajul acestuia. În caz contrar, aparatul poate fi deteriorat.
- Dacă aparatul este scăpat, este posibil ca aparatul să nu funcționeze sau să se deterioreze permanent.



# CERTIFICAT DE GARANȚIE

Tensiune de alimentare/frecvență: 220-240V~, 50-60Hz

Importator: ARCTIC S.A., Găești, Dâmbovița, str. 13 Decembrie nr. 210, email: office@arctic.ro

**TIP:**  **Electrocasnice mici de bucătărie**

**Cuptor cu microunde**

**Purificatoare de aer**

Model / Serie:.....

## VĂNZĂTOR

Nr. factură:.....Data: .....

Vânzător (firma, localitatea): .....

## CUMPĂRĂTOR

Nume .....Localitatea .....

Str. ....Nr. ....Bloc .....Sc. ....Et. ....Ap. ....

Județ .....Telefon .....E-mail .....

S-a efectuat proba de funcționare a aparatului, s-a prezentat modul de folosire, s-au predat instrucțiunile de utilizare și toate accesoriile. Am primit aparatul în perfectă stare de funcționare.

Stimați clienți,

La cumpărare vă recomandăm să solicitați efectuarea probei de funcționare și să verificați existența instrucțiunilor de utilizare și a accesoriilor.

Pentru a putea beneficia de toate avantajele produselor și serviciilor noastre vă rugăm:

- să citiți cu atenție și să respectați recomandările prezentate în "Instrucțiunile de utilizare".

- să păstrați cu grijă acest certificat pentru a-l putea prezenta (împreună cu documentul fiscal de achiziție), personalului SERVICE, la orice sesizare efectuată în perioada de garanție.

Vă mulțumim că ați optat pentru cumpărarea unui produs Beko!

**Durata medie de utilizare a produsului este de 5 ani!**

**Perioada de garanție legală de conformitate este de 2 ani de la intrarea produsului în posesia consumatorului. Perioada de garanție comercială este de 3 ani de la intrarea produsului în posesia consumatorului și include perioada de garanție legală de conformitate.**

**Garanția comercială se acordă produselor vândute și care la data solicitării garanției comerciale se află pe teritoriul României.**

Art. 22, alin. 3-6, din L449/2003, modificata de OG 9/2016:

- (3) Timpul de nefuncționare din cauza lipsei de conformitate apărute în cadrul termenului de garanție prelungeste termenul de garanție legală de conformitate și cel al garanției comerciale și curge, după caz, din momentul la care a fost adusă la cunoștința vânzătorului lipsa de conformitate a produsului sau din momentul prezentării produsului la vânzător/unitatea service până la aducerea produsului în stare de utilizare normală și, respectiv, al notificării în scris în vederea ridicării produsului sau predării efective a produsului către consumator.

- (4) Produsele de folosință îndelungată care înlocuiesc produsele defecte în cadrul termenului de garanție vor beneficia de un nou termen de garanție care curge de la data preschimbării produsului.

- (5) Produsele de folosință îndelungată defectate în termenul de garanție legală de conformitate, atunci când nu pot fi reparate sau când durata cumulată de nefuncționare din cauza deficiențelor apărute în termenul de garanție legală de conformitate depășește 10% din durata acestui termen, la cererea consumatorului, vor fi înlocuite de vânzător sau acesta va restitui consumatorului contravaloarea produsului respectiv.

- (6) Termenul de garanție curge de la data intrării bunului respectiv în posesia consumatorului, inclusiv pentru bunurile noi de folosință îndelungată, obținute prin tragere la sorți la tombole, câștigate la concursuri și similare sau acordate cu reducere de preț ori gratuit de către operatorii economici.

Garanția oferită de producător nu exclude garanția de viciu ascuns, conform OG 21/1992 (R2) privind protecția consumatorului și Codul Civil.

Service-ul acestui produs este asigurat de ARCTIC S.A. cu sediul în Găești, Dâmbovița, str. 13 Decembrie nr. 210. • \*9010 • www.arctic.ro • www.beko.ro • e-mail: service@arctic.ro  
Program Call Center: Luni - Vineri 08:30 - 20:00; Sâmbătă 08:30 - 17:00

## UNITĂȚILE SERVICE ALE ARCTIC S.A. EXECUTĂ REPARAȚII ÎN TERMENUL DE GARANȚIE ȘI ÎN AFARA ACESTUIA

Nr. crt.	Data Reclamației	Data primirii în reparație	Reparat			Reparația curentă și/sau componenta înlocuită	Prelungirea termenului de garanție	Efectuarea verificării	
			Programat	Data ridicării aparatului	Cauza întârzierii			SERVICE	CLIENT

### **CONDITII DE GARANTIE LEGALĂ DE CONFORMITATE ȘI GARANȚIE COMERCIALĂ:**

Pentru orice defecțiune aparută în perioada de garanție sau post-garanție, apălați la magazinul de unde a fost achiziționat produsul sau direct la Call Center Arctic.

Prelungirea termenului de garanție se va înscrice în certificatul de garanție de către unitatea SERVICE care a efectuat reparația.

Garanția acoperă reparaerea și/sau înlocuirea pieselor constatate ca defecte (necauzate de consumator) de către tehnicienii Service.

Termenul de realizare a operațiilor de reparaere, înlocuire sau întreținere este de 15 zile calendaristice de la data la care cumpărătorul a sesizat defecțiunea la magazinul de unde a achiziționat produsul sau direct la Call Center Arctic.

### **Reclamațiile referitoare la aspectele prevăzute mai jos, se rezolvă numai contra cost:**

- a) nefuncționarea lămpilor de iluminare;
- b) accesoriile care nu au defecte ascunse de material constatate de tehnicienii Service;
- c) piesele și accesoriile care prezintă lovituri, zgârieturi, spărturi sau deformări.

### **PRODUSUL NU BENEFICIAZĂ DE GARANȚIE LEGALĂ DE CONFORMITATE ȘI DE GARANȚIE COMERCIALĂ ÎN URMĂTOARELE CAZURI:**

1. Nu au fost respectate instrucțiunile de transport, manipulare, instalare, utilizare și întreținere prescise.
2. Subansamblurile și accesoriile casabile care se deteriorează în timpul transportului vor fi înlocuite de vânzător (în cazul în care asigură transportul).
3. Garanția nu se acordă subansamblor și accesoriilor casabile ale produselor care suferă deteriorări din vina consumatorului.
4. Tensiunea de alimentare are valori care nu se încadrează în limitele prevăzute de standarde (SR EN 50160).
5. Instalația electrică a utilizatorului prezintă improvizații sau neconformități.
6. Produsul a fost folosit în alte scopuri decât cel pentru care a fost proiectat.
7. Produsul a suportat intervenții (reparații, modificări) din partea unor persoane neautorizate de producător.

### **Drepturile consumatorului sunt cele prevăzute în Legea 449/2003 (republicată) și OG 21/1992 (republicată).**

În cadrul acestui proces, Arctic vă prelucrează date cu caracter personal, cu respectarea legilor aplicabile privind confidențialitatea și protecția datelor. Pentru informații complete despre modul în care vă prelucreăm datele, precum și despre drepturile dumneavoastră, vă rugăm să consultați secțiunea "Protecția datelor personale", accesând site-ul nostru la adresa <https://www.beko.ro/>.

Arçelik A.Ş.

Karaağaç Cad. No: 2-6,

Sütlüce, 34445 İstanbul, Türkiye

[www.beko.com](http://www.beko.com)





# beko

## Комплект Ручного Блендера

Руководство пользователя



HBA 81762 BX

RU



01M-8910803200-5221-05  
01M-8911353200-5221-05

В этом разделе содержатся инструкции по технике безопасности для предотвращения опасностей, которые могут привести к травмам или повреждению имущества.

При несоблюдении данных инструкций гарантия аннулируется.

### 1.1 Общая безопасность

- Этот прибор соответствует международным стандартам безопасности.
- Этот прибор может использоваться лицами с ограниченными физическими, перцептивными или умственными способностями или лицами с недостаточным опытом и знаниями, только если они находятся под присмотром или когда они выполняют инструкции, приведенные в руководстве по эксплуатации прибора, и понимают риски, которые могут возникнуть в этом случае. Дети

не должны вмешиваться в работу устройства.

- Этот прибор не должен эксплуатироваться детьми.
- Храните прибор и шнур питания в недоступном для детей месте.
- Не осуществляйте эксплуатацию прибора в случае повреждения шнура питания, самого прибора или лезвия прибора. Обратитесь в авторизованную службу.
- Используйте только оригинальные детали или детали, рекомендованные производителем.
- Не разбирайте прибор.
- Ваш источник питания от сети должен соответствовать типу питания, указанному на бирке.
- Не используйте прибор с удлинителем.
- Не вынимайте вилку из розетки, потянув за шнур.

- Когда прибор оставляют без присмотра, перед установкой / снятием аксессуаров или перед чисткой дождитесь остановки движущихся частей и отсоедините шнур питания от изделия.
- Не прикасайтесь к вилке прибора влажными или мокрыми руками.
- Не используйте прибор для горячей пищи.
- Используйте прибор только с резиновыми подушечками и стеклянной чашей, входящими в комплект.
- Не используйте прибор с пустой чашей.
- Чтобы не повредить лезвия и прибор, удаляйте из продуктов косточки и семена.
- Прибор не предназначен для обработки сушеных или грубых продуктов, при обработке которых

лезвия могут быстро затупиться.

- Следите за всеми предупреждениями, чтобы предотвратить травмы из-за неправильного использования.
- Неправильное использование при опорожнении чаши, во время очистки и при прикосновении к режущему ножу голыми руками может привести к серьезным травмам. Обращайтесь с режущим ножом осторожно, стараясь удерживать его только за пластиковую часть.
- Высушите прибор и все его детали после очистки перед тем, как подключить его к сети и перед установкой деталей.
- Не помещайте прибор, шнур питания или вилку в воду или не помещайте их в любую другую жидкость.
- Не используйте прибор или его детали на горячих поверхностях или рядом с ними, а также не помещайте их на

такие поверхности.

- Храните упаковочные материалы в недоступном для детей месте.

### 1.2 Соответствие нормам директивы WEEE (Директива ЕС об отходах электрического и электронного оборудования) и утилизация отходов

Это изделие соответствует Директиве ЕС об отходах электрического и электронного оборудования (2012/19 / EU). Данный прибор имеет классификационный знак для отработанного электрического и электронного оборудования (WEEE).



Этот символ указывает на то, что прибор нельзя выбрасывать вместе с другими бытовыми отходами по окончании срока службы. Использованное устройство необходимо вернуть в официальный пункт приема утилизируемых электрических и электронных устройств. Чтобы найти такие системы приема утилиа, обратитесь в местные уполномоченные органы или к розничным продавцам, у которых был приобретен продукт. Каждое домашнее хозяйство выполняет важную роль в восстановлении и утилизации старого оборудования. Надлежащая утилизация отработавшего прибора позволяет предотвратить возможные

негативные последствия для окружающей среды и здоровья человека.

## 1.3 Соответствие требованиям Директивы RoHS

Приобретенный Вами прибор соответствует требованиям Директивы RoHS EC (2011/65/EU). В нем не содержится вредных и запрещенных материалов, указанных в данной Директиве.

## 1.4 Информация об упаковке



Упаковка устройства изготовлена из перерабатываемых материалов в соответствии с национальным законодательством. Не выбрасывайте отходы упаковки вместе с бытовыми или другими отходами, утилизируйте их в зонах сбора упаковки, указанных местными властями.

## 1.5 Что делать для экономии электроэнергии

Во время использования соблюдайте рекомендации по времени, приведенные в руководстве. После завершения использования отсоединяйте шнур от изделия.



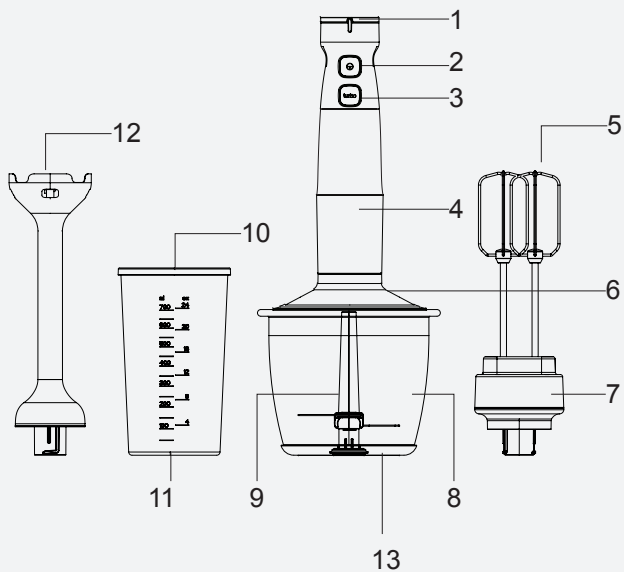

## **2** Ваш ручной блендер

### **2.1 Обзор**

1. Регулятор контроля скорости
2. Кнопка «Вкл./Выкл.»
3. Кнопка «турбо» (turbo)
4. Узел с электродвигателем
5. Пестик
6. Крышка для измельчения
7. Держатель венчиков
8. Бочок измельчителя
9. Лезвие измельчителя
10. Чаша со шкалой
11. Нескользящее основание чаши со шкалой
12. Вал блендера
13. Нескользящее основание чаши

### **Технические данные**

**Напряжение:** 220-240 В~, 50-60 Гц

**Мощность:** 750Вт

Компания оставляет за собой право вносить технические изменения и изменения в конструкцию.

Значения, предоставляемые прибором или сопроводительными документами, являются лабораторными показаниями в соответствии со стандартами. Эти значения могут различаться в зависимости от условий использования и окружающей среды.

## 3 Эксплуатация

### 3.1 Использование по назначению

Этот прибор предназначен для домашнего использования и не подходит для профессионального использования.

Прибор разработан для резки и размешивания только маленького количества твердой пищи.

### 3.2 Максимальные объемы и время обработки

- Обратитесь к таблице для получения информации о рекомендуемом времени обработки продуктов и максимальных количествах.

Приложения	Ингредиенты	Время работы
Насадка-блендер	150 г моркови (нарезанной кубиками по 1,5 см) и 300 мл воды	20 секунда
Мини-измельчитель	200 г мяса	5 секунда
Насадка-миксер	4 белка яйца	180 с.

### 3.3 Первое использование

- Перед первым использованием очистите детали прибора (см. 3.1).
- Установите устройство вертикально на устойчивую, ровную, чистую, сухую и нескользящую поверхность.

## 3 Эксплуатация



- Вы можете использовать его до завершения процесса, подождя несколько секунд для непрерывного использования в течение менее 10 секунд.

### 3.3 Смешивание и измельчение с помощью вала блендера

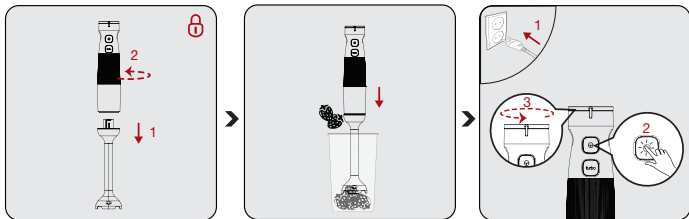

Установите вал блендера (12) на блок электродвигателя (4), повернув конец блока (4) “” против часовой стрелки.

Поместите ингредиенты (небольшими кусочками) для обработки в чашу со шкалой (10) или чашу, которую вы будете использовать, и погружите смешивательный вал (12) в чашу.

Подключите устройство к розетке. Нажмите кнопку питания (2) и работайте с прибором. Затем отрегулируйте скорость, поворачивая регулятор скорости (1).

### 3 Эксплуатация

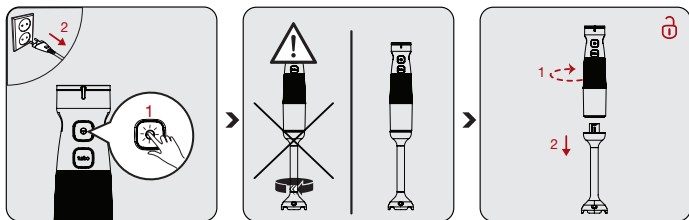

Когда процесс будет завершен, отпустите кнопку питания (2). Выключите изделие из розетки.

Подождите, пока прибор полностью остынет.

Поверните смесительный вал (12) по часовой стрелке, “⌚”, чтобы отсоединить его от блока двигателя (4).



- Затем увеличьте скорость, поворачивая регулятор скорости (1) шаг за шагом.
- Сначала начните смешивать ингредиенты на более низкой скорости. Когда вы начинаете с большей скорости, продукты могут разбрызгиваться.
- Легкие круговые движения устройством во время процедуры обеспечат лучший результат.



Не касайтесь лезвий голыми руками.

## 3 Эксплуатация

### 3.4 Измельчение

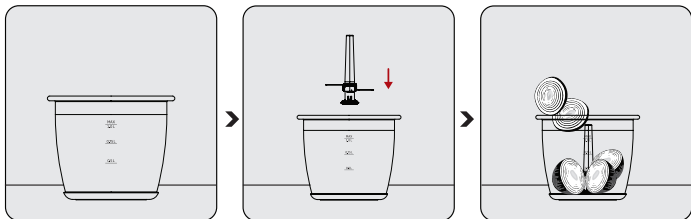

Поставьте чашу для измельчения (8) и незвязующую подставку (11) на ровную поверхность.

Установите режущее лезвие (9) на неподвижный вал в чаше для измельчения.

Поместите ингредиенты в чашу измельчителя (8).



Не включайте прибор, если крышка измельчителя (6) не закрыта полностью.



- Не измельчайте очень твердые ингредиенты, такие как кофейные зерна, лед, кокос, крупы или кости. Удаляйте стебли растений, скорлупу грецкого ореха, а также кости, жилы и хрящи мяса.
- Нарезайте еду небольшими частями.
- Всегда держите чашу для измельчения одной рукой, чтобы она не опрокинулась во время процесса измельчения.
- Не используйте прибор дольше 10 секунд непрерывно.
- Для достижения наилучших результатов периодически нажимайте кнопку пуска (2).

### 3 Эксплуатация

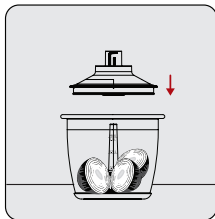

Поместите крышку (6) на чашу измельчителя (8).

– Убедитесь, что выступы на крышке измельчителя (6) надежно зафиксированы на чаше.

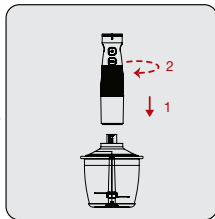

Поместите блок электродвигателя (4) на крышку измельчителя (6).

– Убедитесь, что блок электродвигателя (4) надежно закреплен на крышке измельчителя.

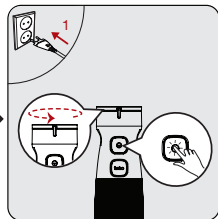

Подключите устройство к розетке. Нажмите кнопку питания (2) и работайте с прибором. Затем отрегулируйте скорость, поворачивая регулятор скорости (1).



#### ПРЕДУПРЕЖДЕНИЕ:

- Соблюдайте осторожность при очистке лезвий измельчителя (9); они острые.
- Не касайтесь лезвий (9) голыми руками.

## 3 Эксплуатация

### 3.5 Миксер



Вы можете использовать насадку-миксер (5) для взбивания сливок и яиц.

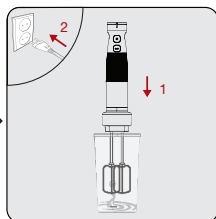
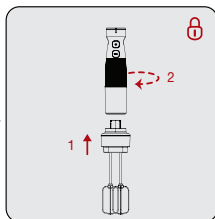
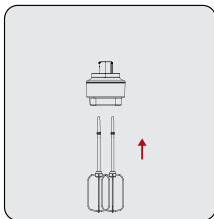

Осторожно вставьте насадки для взбивания (5) в держатель венчиков (7).

Установите держатель венчиков (7) на электродвигатель (4), повернув по часовой стрелке «»/

Поместите ингредиенты, которые вы хотите обработать, в чашу со шкалой (10) или аналогичную чашу и вставьте вилку в розетку.



### 3 Эксплуатация

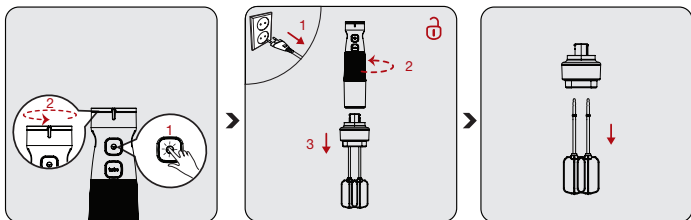

Нажмите кнопку питания (2) и работайте с прибором. Затем отрегулируйте скорость, поворачивая регулятор скорости (1). Включите миксер.

После завершения работы извлеките штепсельную вилку из розетки. Отсоедините блок двигателя от держателя венчиков (7), повернув его по часовой стрелке “”.

Осторожно вставьте насадки для взбивания (5) в держатель венчиков (7).

## 4 Очистка и обслуживание

### 4.1 Очистка



#### **ПРЕДУПРЕЖДЕНИЕ:**

- Никогда не используйте бензол, растворители, абразивные чистящие средства, металлические предметы или жесткие щетки для чистки прибора.
- Не касайтесь лезвий (9) голыми руками. Лезвия очень острые. Используйте щетку!
- Не погружайте блок двигателя (4) или электрический шнур в воду или другие жидкости и никогда не держите их под проточной водой.
- Не мойте лезвие измельчителя и держатель венчиков в посудомоечной машине.
- Не погружайте внутреннюю часть лезвия измельчителя, блок двигателя (4) или электрический шнур в воду или другие жидкости.

## 4 Очистка и обслуживание

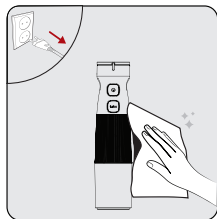

Перед выполнением очистки всегда отключайте прибор. Убедитесь, что компоненты изделия полностью остановились. Протрите блок двигателя (4) влажной тканью.



Сразу после использования прибора промойте чашу со шкалой (10), крышку измельчителя (6), чашу для измельчения (8), миксер (5), держатель венчиков (7) теплой мыльной водой.



Тщательно вытрите все аксессуары.

## **4 Очистка и обслуживание**

### **4.2 Хранение**

- Если вы не собираетесь использовать прибор в течение длительного времени, храните его осторожно.
- Перед хранением всегда отключайте прибор.
- Хранить устройство в сухом и прохладном месте.
- Храните прибор и шнур питания в недоступном для детей месте.

### **4.3 Транспортировка**

- Во время транспортировки переносите прибор в оригинальной упаковке. Упаковка устройства защитит его от физических повреждений.
- Не кладите тяжелые предметы на прибор или его упаковку. Иначе изделие будет постоянно подвергаться повреждению.
- Если прибор уронить, он может перестать работать, или может произойти необратимое повреждение.

Производитель: "Arçelik A.S."

Karaağaç Caddesi No: 2-6 Sütlüce, 34445, Турция

Сделано в Китае

(Guangdong XINBAO Electrical Appliances Holdings Co., Ltd.  
South Zhenghe Road, Leliu Town, Shunde District, Foshan City,  
Guangdong, China Tel: +86-757-25337876) Китай

Импортер на территории РФ: ООО «БЕКО»

Юридический адрес: 601021 Россия, Владимирская обл.,  
Киржачский р-н, дер. Федоровское, ул. Сельская, д. 49

Дата производства включена в серийный номер продукта, указанный на этикетке, расположенной на продукте, а именно: первые две цифры серийного номера обозначают год производства, а последние две – месяц.

Например, «10-100001-05» обозначает, что продукт произведен в мае 2010 года.

Действует только на территории РФ / Valid for Russian Federation only

# beko

## ГАРАНТИЯ 2 ГОДА

Адрес: 109004, Россия, Москва, ул. Станиславского, д21, стр 1. <http://www.beko.ru>  
Телефон горячей линии 8-800-200-23-56 (Звонок бесплатный на всей территории России)

### Гарантийный талон серия **RUS №**

Модель .....

Серийный номер .....

Дата продажи .....

Компания .....

Подпись продавца .....

ПЕЧАТЬ

Дата установки .....

Компания .....

Подпись мастера .....

ПЕЧАТЬ

Покупатель ..... Телефон .....

*Фамилия, Имя, Отчество*

Изделие проверялось в присутствии покупателя;

Покупатель с условиями гарантии ознакомлен .....

*Подпись Покупателя*



**Отрывные купоны гарантийного талона являются средством отчетности о выполнении сервисным центром гарантийных работ. Купон изымается из гарантийного талона после удовлетворения Ваших претензий.**

# beko

серия **RUS №**

Дата продажи .....

ПЕЧАТЬ  
МАГАЗИНА

# 3

ГАРАНТИЯ 2 ГОДА

# beko

серия **RUS №**

Дата продажи .....

ПЕЧАТЬ  
МАГАЗИНА

# 2

ГАРАНТИЯ 2 ГОДА

# beko

серия **RUS №**

Дата продажи .....

ПЕЧАТЬ  
МАГАЗИНА

# 1

ГАРАНТИЯ 2 ГОДА



### 4-2 التخزين

- إذا كنت لا تنوي استخدام الجهاز لفترة طويلة، فاحفظه بعناية.
- افصل سلك الجهاز قبل الاحتفاظ به.
- احتفظ بالجهاز في مكان بارد وجاف.
- احتفظ بالجهاز وسلكه بعيدًا عن متناول الأطفال.

### 4-3 النقل والشحن

- احمّل الجهاز في عبوته الأصلية أثناء نقله وشحنه. تحمي العبوة الجهاز من التعرض لأي تلف مادي.
- لا تضع أشياء ثقيلة على الجهاز أو عبوته. وإلا فقد يكون عرضة للتلف.
- قد لا يعمل الجهاز أو قد يحدث تلف دائم في حالة سقوطه.



## تحذير:

- لا تستخدم بنزين أو مذيبيات أو منظفات كاشطة أو أشياء معدنية أو فرش صلبة
- لا تلمس شفرات الفرغ (9) بأيدي عارية. الشفرات حادة جدًا. استخدم فرشاة!
- لا تغمر وحدة المحرك (4) أو السلك الكهربائي في الماء أو سوائل أخرى ولا تثبته تحت مصدر ماء جاري.
- لا تغسل شفرة الفرغ وحامل المازج في غسالة الأطباق.
- لا تغمر الجزء الداخلي من شفرة الفرغ أو وحدة المحرك (4) أو السلك الكهربائي في الماء أو سوائل أخرى.

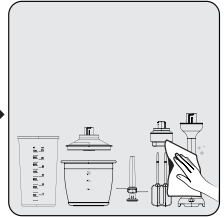
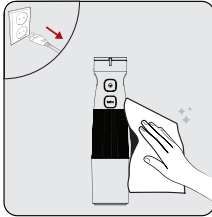

افصل الجهاز عن الكهرباء قبل التنظيف. تأكد من أن جميع مكونات الجهاز قد توقفت تمامًا. امسح وحدة المحرك (4) بالجهاز بقطعة قماش مبللة.

نظّف وعاء القياس (10) وغطاء الفرغ (6) ووعاء الفرغ (8) والمازج (5) وحامل المازج (7) بماء دافئ وصابون على الفور بعد استخدام الجهاز.

جفف الملحقات جيدًا.

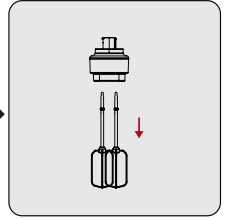
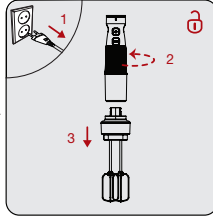
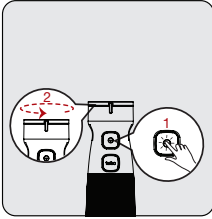

اضغط على زر الطاقة (2) وقم بالتشغيل. ثم اضبط السرعة عن طريق تدوير زر ضبط السرعة (1). ابدأ المزج.

اخلع القابض عند الانتهاء. افصل وحدة المحرك، من حامل المازج (7) من خلال التدوير في اتجاه عقارب الساعة "⌚".

اسحب برفق أطراف ملحوق المزج (5) من حامل المازج (7).

تحذير:

- كن حذرًا عند توصيل شفرة الفرغ (9) نظرًا لأنها حادة للغاية.
- لا تلمس شفرة الفرغ (9) بأيدي عارية.



3-5 المازج

يمكنك استخدام ملحق المزج (5) لمزج الكريمة والبيض.

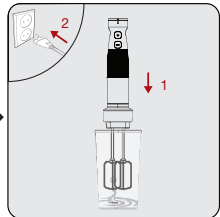
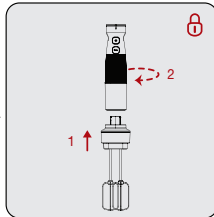
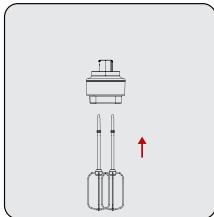

ادفع برفق أطراف ملحق المزج (5) في حامل المازج (7).

رغّب حامل المازج (7) بوحدّة المحرك (4) من خلال التدوير عكس اتجاه عقارب الساعة "Ⓐ".

ضع المكونات التي تريد معالجتها في كوب المعاييرة (10) أو وعاء مماثل وقم بتوصيل المقبس.

- لا تسحق مكونات شديدة الصلابة مثل حبوب البن أو الثلج أو جوز الهند أو الحبوب الغذائية أو العظام. أزل جذور النباتات وقشر الجوز والعظام والعصب والغضاريف من اللحم.
- قطع الطعام إلى أجزاء صغيرة.
- امسك دوماً وعاء الفرم بيد واحدة للحيلولة دون انقلابه أثناء تنفيذ العملية.
- لا تستخدم الجهاز لمدة أطول من 10 ثواني متواصلة.
- اضغط على زر بدء التشغيل (2) بشكل متقطع للحصول على أفضل نتائج.

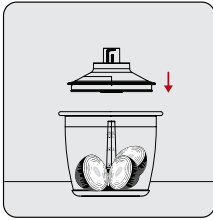

ضع غطاء الفرم (6) بوعاء الفرم (8).  
- تأكد من أن الألسنة الموجودة بغطاء الفرم (6) مثبتة بإحكام في الوعاء.

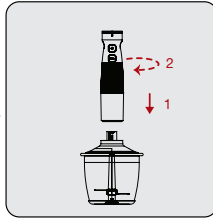

ضع وحدة المحرك (4) بغطاء الفرم (6).  
- تأكد من أن وحدة المحرك (4) مثبتة بإحكام في غطاء الفرم (6).

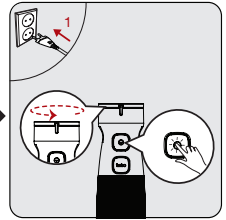

قم بتوصيل الجهاز. اضغط على زر الطاقة (2) وقم بالتشغيل. ثم اضبط السرعة عن طريق تدوير أزرار ضبط السرعة (1).

- يمكنك زيادة السرعة عن طريق تدوير زر ضبط السرعة (1) بشكل تدريجي.
- ابدأ في خلط المكونات بسرعة منخفضة في البداية. يمكن أن تتناثر الأطعمة في حالة البدء بسرعة أعلى.
- سيُسهم إجراء حركات دائرية خفيفة مع الجهاز أثناء تنفيذ الإجراء في الحصول على نتيجة أفضل.



لا تلمس الشفرات بأيدي عارية.



### 3-4 الفرغ

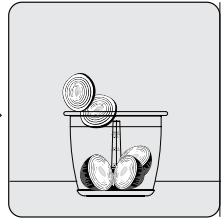
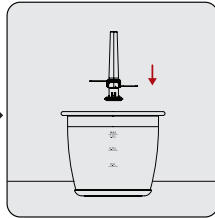
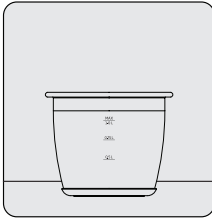

ضع وعاء الفرغ (8) والقاعدة المقاومة للانزلاق (11) على سطح مستو.

ضع شفرة الفرغ (9) على العمود الثابت في وعاء الفرغ.

ضع المكونات في وعاء الفرغ (8).

لا تُشغل الجهاز ما لم يكن غطاء الفرغ (6) معشقاً بشكل كامل.



### 3-3 الخلط والفرم باستخدام شفرة الفرم

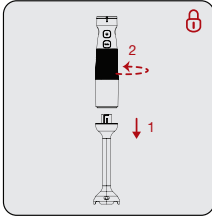

رغب شفرة الفرم (12) بوحدة المحرك (4) عن طريق تدوير طرف وحدة المحرك (4) "Ⓛ" عكس اتجاه عقارب الساعة.

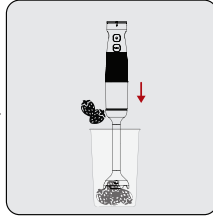

ضع المكونات (قطع صغيرة) لتتم معالجتها في وعاء القياس (10) أو الوعاء الذي ستستخدمه واغمس شفرة الفرم (12) في الوعاء.

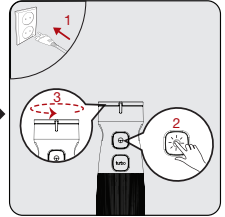

قم بتوصيل الجهاز. اضغط على زر الطاقة (2) وقم بالتشغيل. ثم اضبط السرعة عن طريق تدوير زر ضبط السرعة (1).

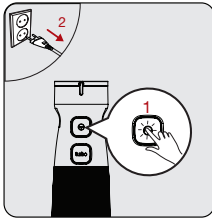

افصل زر الطاقة (2) عند اكتمال العملية. انزع الجهاز من الكهرباء.

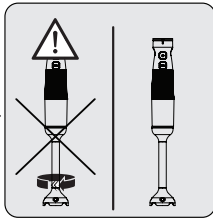

انتظر حتى يتوقف الجهاز بشكل كامل.

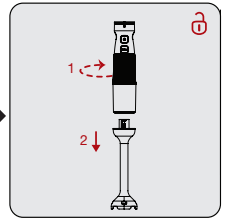

أدر شفرة الفرم (12) في اتجاه عقارب الساعة "Ⓛ" لفصلها من وحدة المحرك (4).

## 3-1 الاستخدام المخصص

هذا الجهاز مخصص للاستخدام المنزلي فقط، فهو غير مناسب للاستخدام المهني.  
هذا الجهاز مصمم فقط لسحق كميات صغيرة من الأطعمة الصلبة وخلطها.

## 3-2 الحد الأقصى للكميات ووقت المعالجة

• ارجع إلى الجدول لمعرفة أوقات المعالجة والحد الأقصى للكميات

الملاحق	المكونات	لزمان التشغيل
ملحق الخلاط	150 جم جزر (مقطع مكعبات 1.5 سم) و 300 مل ماء	20 ثواني
المفرمة الصغيرة	200 جم لحم	5 ثواني
ملحق المزج	4 بياض بيض	180 ثانية

## 3-3 التشغيل لأول مرة

- نظّف أجزاء الجهاز قبل استخدامها لأول مرة (انظر 3-1).
- استخدم الجهاز في وضع عمودي على سطح ثابت ومستوٍ ونظيف وجاف وغير قابل للانزلاق.

- يمكنك استخدام الجهاز حتى الانتهاء من العملية من خلال الانتظار بضع ثوانٍ عند الاستخدامات المستمرة لمدة أقل من 10 ثوانٍ.



### 2.1 نظرة عامة

1. زر ضبط السرعة
2. زر التشغيل/إيقاف التشغيل
3. زر التيربو
4. وحدة المحرك
5. المازج
6. غطاء الفرع
7. حامل المازج
8. وعاء الفرع
9. شفرة الفرع
10. كوب المعايرة
11. قاعدة مقاومة للانزلاق لكوب المعايرة
12. شفرة الفرع
13. قاعدة مقاومة للانزلاق للوعاء

### البيانات التقنية

الفولطية: 220-240 فولت، 50-60 هرتز

الطاقة: 750 واط

حقوق إجراء التغييرات الفنية والتصميمية محفوظة.



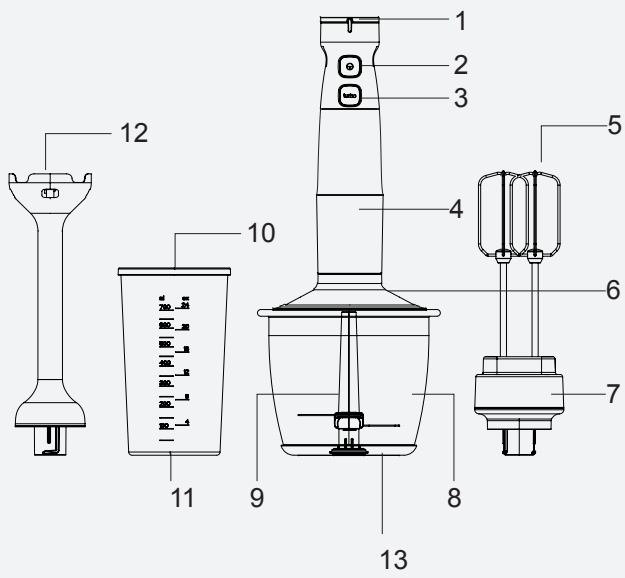

## 1-2 الالتزام بالتشريعات الخاصة بنفايات المعدات الكهربائية والإلكترونية والتخلص من نفايات المنتجات:

يتوافق هذا المنتج مع التشريعات الخاصة بنفايات المعدات الكهربائية والإلكترونية للاتحاد الأوروبي (EU/2012/19). يحمل هذا المنتج رمزا تصنيفياً لنفايات المعدات الكهربائية والإلكترونية (WEEE).

تم تصنيع الجهاز من أجزاء ومواد عالية الجودة يمكن إعادة استخدامها وهي مناسبة لإعادة التدوير. وعلى ذلك، لا تتخلص من المنتج الذي تتوي التخلص منه مع النفايات المنزلية أو غيرها من النفايات في نهاية فترة استخدامه. بل عليك أخذه إلى مركز التجميع لإعادة تدوير الأجهزة الكهربائية والإلكترونية.



## 1-3 معلومات التغليف

إن غلاف المنتج مصنوع من مواد قابلة للتدوير، طبقاً للأنظمة الوطنية. لا تتخلص من نفايات التغليف مع النفايات المنزلية أو النفايات الأخرى، بل تخلص منها في مناطق تجميع مواد التغليف التي تحددها السلطات المحلية.



## 1-4 إجراءات توفير الطاقة

اتبع التوقيتات الموصى بها في الدليل أثناء الاستخدام. افصل سلك الجهاز بعد الاستخدام.

- توصيله بالطاقة وتركيب المكونات.
- لا تغمر الجهاز أو سلك الطاقة أو القابس في الماء أو أي سائل آخر.
- لا تُشغل الجهاز أو مكوناته فوق الأسطح الساخنة أو بالقرب منها أو لا تضعها على مثل هذه الأسطح.
- إذا احتفظت بمواد التغليف، فاحفظها بعيدًا عن متناول الأطفال.

- لا تستخدم الجهاز بسلك تطويل.
- لا تفصل الجهاز عن طريق سحب السلك.
- في حالة ترك الجهاز دون مراقبة، فينبغي قبل توصيل / فصل الملحقات، أو قبل التنظيف، الانتظار حتى تتوقف الأجزاء المتحركة وفصل سلك الطاقة بالجهاز.
- لا تلمس قابس الجهاز إذا كانت يديك رطبة أو مبتلة.
- لا تستخدم الجهاز لإعداد الوجبات الساخنة.
- لا تستخدم الجهاز إلا مع البطانة المطاطية والوعاء الزجاجي المرفقين.
- لا تُشغل الجهاز والوعاء فارغًا.
- أزل العظام والبذور من الأطعمة لتجنب إتلاف الشفرات والجهاز.
- هذا الجهاز غير ملائم للأطعمة الجافة أو الصلبة التي يمكن أن تتسبب في إتلاف الشفرات في وقت قصير.
- اتبع جميع التحذيرات لتجنب الإصابات الناتجة عن سوء الاستخدام.
- يمكن أن تنجم الإصابات الخطيرة بسبب سوء الاستخدام عند تفريغ الوعاء وأثناء التنظيف وعند لمس شفرة الفرغ بيدين عاريتين. تعامل مع شفرة الفرغ بحذر، ولا تحاول إمساكها إلا من خلال الجزء البلاستيكي بها.
- وينبغي بعد التنظيف تجفيف الجهاز وجميع مكوناته قبل

يحتوي هذا القسم على تعليمات خاصة بالسلامة للوقاية من المخاطر التي يمكن أن تؤدي إلى الإصابة أو تلف الممتلكات. يكون أي ضمان باطلاً في حالة عدم الالتزام بهذه التعليمات.

## 1.1 السلامة العامة

- يتوافق هذا الجهاز مع معايير السلامة الدولية.
- لا يجوز استخدام هذا الجهاز من قبل الأشخاص ذوي القدرات البدنية أو الإدراكية أو العقلية المحدودة أو الأشخاص الذين لا يتمتعون بخبرة ومعرفة كافية إلا إذا كانوا تحت إشراف أو عند توجيه تعليمات لهم بشأن تشغيل الجهاز والمخاطر ذات الصلة التي قد يواجهونها. يحظر عبث الأطفال بالجهاز.
- لا يمكن استخدام الجهاز من قبل الأطفال.
- احتفظ بالجهاز وسلكه بعيداً عن متناول الأطفال.
- لا تستعمل الجهاز في حالة تلف سلك الطاقة أو الجهاز أو شفرة الجهاز. اتصل بوكيل خدمة معتمد.
- لا تستخدم سوى الأجزاء الأصلية أو الأجزاء التي يُوصي بها المصنع.
- لا تقم بتفكيك الجهاز.
- يجب أن يكون مصدر الطاقة الرئيسي الخاص بك متوافقاً مع المعلومات المحددة في بطاقة النوع.

## يُرجى قراءة هذا الدليل أولاً!

عميلنا العزيز،  
شكراً لكم على اختيار إحدى منتجات بيكو. إننا نود لكم تحقيق الاستفادة المثلى من هذا المنتج عالي الجودة والذي استُخدم في تصنيعه أحدث التقنيات. يُرجى التأكد من قراءة هذا الدليل والوثائق التكميلية بشكل كامل وفهمها جيداً قبل استخدام المنتج، والاحتفاظ بهذا الدليل كمرجع. يُرجى إرفاق هذا الدليل مع المنتج في حالة تسليمه إلى شخص آخر. التزم بجميع التحذيرات والمعلومات الواردة في هذا الدليل واتبع التعليمات.

## الرموز ومعانيها

تُستخدم هذه الرموز في هذا الدليل:

معلومات وتوصيات مهمة بخصوص استخدام الجهاز.	
تحذيرات بشأن الإصابة الشخصية أو تلف الممتلكات.	
مناسب لملامسة الأطعمة.	
لا تغمر الجهاز أو سلك الطاقة أو القابض في الماء أو أي سائل آخر.	
تصنيف الحماية من الصدمات الكهربائية	



# beko

## خلاط يدوي

دليل المستخدم



HBA 81762 BX

AR



01M-8910803200-5221-05  
01M-8911353200-5221-05