

# econ

ЖИДКОКРИСТАЛЛИЧЕСКИЙ ТЕЛЕВИЗОР

## EX-32HT006B

РУКОВОДСТВО ПО ЭКСПЛУАТАЦИИ



# РУКОВОДСТВО ПО ЭКСПЛУАТАЦИИ

---

## СОДЕРЖАНИЕ

Меры безопасности и меры предосторожности .....	3
Комплектация.....	6
Установка телевизора .....	6
Подключения.....	7
Пульт дистанционного управления .....	11
Первичная настройка .....	13
Основные операции .....	14
Работа с телетекстом .....	16
Видеозапись .....	17
Настройка телевизора .....	18
Воспроизведение файлов.....	25
Чистка и уход .....	28
Поиск и устранение простых неисправностей .....	29
Безопасная утилизация .....	32
Технические характеристики.....	33

### УВАЖАЕМЫЙ ПОКУПАТЕЛЬ!

Благодарим вас за выбор продукции, выпускаемой под торговой маркой ECON.

Мы рады предложить вам изделия, разработанные и изготовленные в соответствии с высокими требованиями к качеству, функциональности и дизайну. Мы уверены, что вы будете довольны приобретением изделия от нашей фирмы.

Внимательно изучите данное руководство по эксплуатации. Перед началом эксплуатации телевизора все положения данного руководства должны быть прочитаны и поняты. Позаботьтесь о сохранности настоящего руководства, используйте его в качестве справочного материала при дальнейшем использовании прибора.

#### ВНИМАНИЕ:

**Телевизор находится под высоким напряжением! Во избежание поражения электрическим током не пытайтесь разобрать телевизор или устранить неисправность самостоятельно. Обращайтесь за помощью в сертифицированные специализированные сервисные центры.**



Этот значок указывает на то, что телевизор находится под высоким напряжением и возможно поражение электрическим током.



Этот значок указывает на важные инструкции по использованию устройства, отраженные в руководстве по эксплуатации.

## МЕРЫ БЕЗОПАСНОСТИ И МЕРЫ ПРЕДОСТОРОЖНОСТИ

Электричество может выполнять множество полезных функций, но оно также способно причинить вред и повредить имущество при неправильном использовании. При разработке и производстве данного телевизора безопасность была нашим приоритетом, однако его неправильная эксплуатация может привести к поражению электрическим током или возгоранию. Для вашей безопасности и продления срока службы изделия, пожалуйста, внимательно прочитайте данное руководство перед использованием, а также установкой, эксплуатацией и чисткой телевизора.

Обращайте особое внимание на предупреждения, размещенные на корпусе телевизора и в данном руководстве. Следуйте всем указаниям, приведенным в данном руководстве.

Применяйте только рекомендованные производителем приспособления и аксессуары.

Использование несоответствующих приспособлений и аксессуаров может стать причиной неисправности или несчастного случая.

При подключении телевизора для соблюдения мер безопасности не используйте розетки устаревшего типа (без заземления). Подсоединение производится с использованием полярной вилки или вилки с заземляющими контактами к заземленным розеткам.

Телевизор должен быть подсоединен к сети переменного тока 100-240В, 50/60 Гц. Ни в коем случае не подсоединяйте телевизор к источнику постоянного тока или к любому другому источнику питания, характеристики которого отличаются. При приближении грозы или если вы не планируете использовать телевизор длительный период: выньте сетевой шнур питания из розетки и отсоедините штекер антенны от телевизора.

Не допускайте перегибание и зажим кабеля питания, особенно в местах выхода кабеля из телевизора и соединения кабеля с вилкой.

Вилка питания телевизора используется как замыкающее устройство, поэтому розетка, к которой подключен сетевой шнур питания, должна быть легкодоступна.

Избегайте превышения нагрузки на розетку электропитания и удлинители. Перегрузка может послужить причиной возгорания или поражения электрическим током.

Никогда не вставляйте посторонние предметы в вентиляционные отверстия и открытые части телевизора. При эксплуатации телевизора используется высокое напряжение. Попадание посторонних предметов внутрь телевизора может послужить причиной поражения электрическим током и привести к повреждению деталей телевизора. По той же причине избегайте попадания воды или другой жидкости на телевизор.



По вопросам технического обслуживания и ремонта обращайтесь только в сертифицированные специализированные сервисные центры. Обслуживание требуется тогда, когда телевизор поврежден каким-либо образом (поврежден сетевой шнур питания или вилка, на телевизор пролита жидкость или внутрь попал посторонний предмет), если телевизор попал под дождь или находился во влажных условиях, работает не так, как указано в данном руководстве, в его работе произошли существенные изменения, телевизор падал или имеются повреждения на его корпусе.

Никогда не трогайте элементы управления и настройки, которые не описаны в данном руководстве. Неправильное использование элементов управления, не описанных в данном руководстве, может привести к нарушению нормальной работы или повреждению телевизора, для устранения которых потребуется обращение в сервисный центр.

# РУКОВОДСТВО ПО ЭКСПЛУАТАЦИИ



Ремонт должен производиться только в сертифицированных специализированных сервисных центрах.

Открытие задней крышки или попытка выполнить ремонт самостоятельно лишают права на гарантийный ремонт и могут привести к серьезным травмам или даже вызвать поражение электрическим током, а также стать причиной возникновения пожара.

При монтаже телевизора на стене убедитесь в том, что строго соблюдаются инструкции изготовителя. Используйте только те крепежные приспособления, которые рекомендованы изготовителем.

Не размещайте телевизор на неустойчивой тележке, подставке, треноге или на шатком столе. Размещение телевизора в неустойчивом положении может привести к повреждению или травме из-за падения телевизора.



Используйте только рекомендованные производителем: тележку, подставку, треногу, кронштейн или стол. Когда используется тележка, будьте аккуратны при перемещении тележки совместно с телевизором, чтобы избежать его опрокидывания. Неожиданные остановки, чрезмерные усилия и неровности поверхности пола могут привести к падению телевизора с тележки и негативным последствиям.

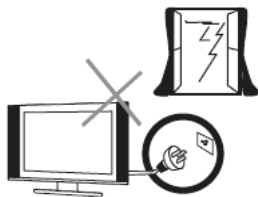

Для дополнительной защиты данного телевизора при грозовой погоде отключите телевизор от розетки питания и отсоедините антенный кабель. То же самое рекомендуется проделать, если не планируется использование телевизора в течение длительного времени. Это предотвратит повреждение телевизора от молнии или из-за перепадов напряжения.



Не используйте телевизор вблизи воды, например, рядом с раковиной, мойкой или стиральной машиной, во влажном подвале, вблизи бассейна и т. д. После транспортировки в условиях низкой температуры перед включением телевизора дайте выдержку около часа при комнатной температуре, чтобы испарился конденсат. Не включайте телевизор сразу. Наличие влаги на компонентах телевизора может вызвать пожар, поражение электрическим током или другие негативные последствия.



Не размещайте на телевизоре тяжелые посторонние предметы и сосуды с жидкостями. Не устанавливайте на телевизор источники открытого огня, например, горящие свечи, так как это может привести к выходу телевизора из строя или к его возгоранию.

# РУКОВОДСТВО ПО ЭКСПЛУАТАЦИИ



Перед очисткой телевизора выньте сетевой шнур питания из розетки. Нельзя чистить телевизор жидкими или аэрозольными чистящими средствами. Для очистки используйте чистую слегка влажную мягкую ткань.



Устанавливайте телевизор в соответствии с инструкциями изготовителя. При установке телевизора обеспечьте свободное пространство вокруг него не менее 10 см с каждой стороны.

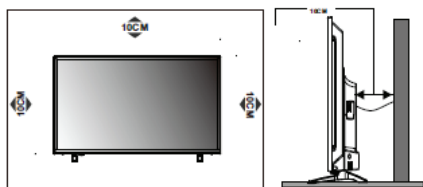

Не закрывайте вентиляционные и другие отверстия, так как недостаточная вентиляция может вызвать перегрев и сокращение срока службы телевизора. Не размещайте телевизор на кровати, диване, ковре или другой аналогичной мягкой поверхности, так как при этом могут быть заблокированы вентиляционные отверстия. Данный телевизор не предусматривает установку внутри закрытого пространства, поэтому не размещайте телевизор в закрытом месте, таком, как шкаф для книг или стеллаж, если не обеспечена нормальная вентиляция.

Не устанавливайте телевизор вблизи источников тепла, таких как батареи центрального отопления, тепловые радиаторы, обогреватели, печи или другие устройства (включая усилители), генерирующие тепло.

Использование видео игр или других внешних источников сигнала, генерирующих неподвижное изображение в течение 10 минут и более, может оставить неустраимые последствия в виде следов этого изображения на экране телевизора. Аналогичные последствия могут вызвать логотипы сети/программ, номера телефонов. Повреждение экрана в результате продолжительного отображения неподвижного изображения не подлежит гарантийному обслуживанию.

Основа жидкокристаллической панели, используемой в телевизоре, сделана из стекла. Поэтому она может разбиться при падении телевизора или ударе его другим предметом.

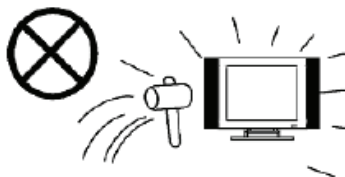

Будьте аккуратны, не поранитесь осколками стекла, если ЖК-панель разбилась.

## МЕРЫ БЕЗОПАСНОСТИ ПРИ ИСПОЛЬЗОВАНИИ БАТАРЕЙ

Неправильное использование элементов питания может привести к утечке химикатов и/или взрыву. Выполняйте следующие инструкции.

Устанавливайте элементы питания в строгом соответствии с полярностью (+) и (-).

Различные типы элементов питания имеют различные характеристики. Не используйте вместе элементы питания разных типов.

Не используйте вместе старые и новые элементы питания. Одновременное использование старых и новых элементов питания снижает срок службы нового элемента питания или ведет к утечкам химикатов из старого элемента питания.

Выньте элементы питания сразу же, как только они разрядились. Химикаты, вытекающие из элементов питания, вызывают коррозию. Если обнаружены следы утечки химикатов, удалите их тканью.

# РУКОВОДСТВО ПО ЭКСПЛУАТАЦИИ

Элементы питания, которые поставляются с телевизором, могут иметь более короткий срок службы из-за условий хранения.

Выньте элементы питания из ПДУ, если он не используется в течение длительного времени.

## ВНИМАНИЕ:

**Жидкокристаллическая панель – это высокотехнологическое изделие, дающее изображение высокого качества. Иногда на экране телевизора могут появиться несколько неактивных пикселей в форме фиксированных точек синего, зеленого, красного или черного цвета. Имейте в виду, что это не оказывает влияния на работоспособность телевизора.**

Допустимая температура при эксплуатации телевизора: от 5° до +35° С.

Допустимая температура при транспортировке телевизора: от -15° до +45° С.

## ПРИМЕЧАНИЕ:

Все изображения приведены в качестве иллюстрации, реальное изделие может незначительно отличаться от изображения.

## КОМПЛЕКТАЦИЯ

Телевизор – 1

Пульт дистанционного управления – 1

Руководство пользователя – 1

Гарантийный талон – 1

## ПРИМЕЧАНИЕ:

Для безопасной и удобной транспортировки телевизора сохраните оригинальную упаковку.

## УСТАНОВКА ТЕЛЕВИЗОРА

Перед установкой и использованием тщательно изучите содержание раздела «Меры безопасности и меры предосторожности».

Достаньте телевизор из упаковочной коробки и поставьте его на надежную плоскую поверхность.

Устанавливайте телевизор таким образом, чтобы избежать попадания прямых солнечных лучей на экран, так как посторонний свет ухудшает восприятие изображения и вызывает необходимость установки большей контрастности и яркости свечения экрана. Рекомендуется смотреть телевизор при мягком непрямом освещении. Просмотр телевизора в полной темноте или при наличии отражений на экране вызывает усталость глаз.

Вокруг телевизора должна быть обеспечена надежная вентиляция, в противном случае возможен перегрев и в результате поломка телевизора и/или пожар.

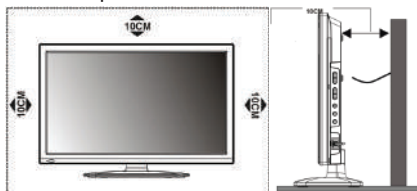

Достаньте телевизор из упаковочной коробки и поставьте его на надежную плоскую поверхность. Вам потребуется закрепить основание (или ножки) телевизора (если оно не закреплено), если вы хотите поставить его, или снять основание (или ножки), чтобы закрепить телевизор на стену.

## Монтаж на стену

Во избежание поражения электрическим током во время монтажа на стену телевизор должен быть отключен от электросети.

Перед монтажом на стену отсоедините от телевизора подставку (или ножки).

Для монтажа на стену потребуется дополнительно приобрести монтажный кронштейн стандарта VESA (в зависимости от модели телевизора), рассчитанный на вес телевизора. Зафиксируйте кронштейн на задней стенке телевизора с помощью четырех винтов.

# РУКОВОДСТВО ПО ЭКСПЛУАТАЦИИ

Не закручивайте винты на глубину более 6мм, это может привести к повреждению телевизора.

Следуйте инструкциям, прилагаемым к монтажно-мун кронштейну.

Кронштейн должен крепиться на крепкую вертикальную стену. При монтаже телевизора на потолок или наклонную поверхность, он может упасть, что может привести к серьезным травмам. При необходимости установки телевизора в нестандартных условиях обратитесь к квалифицированным техническим специалистам.

При выборе места установки, следует предусмотреть достаточно места для расположения и подключения внешних устройств. Вокруг телевизора должна быть обеспечена надежная вентиляция, в противном случае возможен перегрев и в результате поломка телевизора и/или пожар.

## ПОДКЛЮЧЕНИЯ

### Замечания по выполнению подключений

Перед тем, как подключить к телевизору какое-либо устройство, либо отключить устройство от телевизора, отключите питание телевизора и устройства, выполните необходимые соединения, затем включите питание телевизора и подключенного устройства. Когда вы отключаете или подключаете кабель питания или сигнальный кабель, то держите его за вилку или штекер (изолированную часть) и не тяните за кабель.

Перед подключением какого-либо устройства к телевизору убедитесь, что оно поддерживает выбранный тип подключения (см. руководство по эксплуатации подключаемого устройства).

При подключении кабелей контакты должны быть плотными, в противном случае качество изображения может ухудшиться, либо цвета могут быть искажены.

### Подключение телевизионной антенны

Для получения оптимального качества изображения рекомендуется использовать наружную антенну или телевизионный кабель.

Рекомендуется использовать коаксиальный кабель 75 Ом, чтобы не допустить образование помех в результате несовпадения сопротивлений.

Запрещается прокладывать антенный кабель вместе с силовым.

Подключите штырь антенного кабеля к антенному гнезду телевизора ANT .

### Подключение HDMI

К HDMI разъемам телевизора можно подключить различное аудио/видеооборудование, например видеопроигрыватель с функцией записи, DVD-проигрыватель или Blu-ray-проигрыватель. При этом для некоторых устройств в настройках необходимо установить режим выходного сигнала для HDMI сигнала (см. руководство по эксплуатации подключаемого оборудования).

Следует отметить, что в настоящее время самым современным и удобным способом подключения, обеспечивающим максимальное качество изображения, является присоединение через HDMI входы, позволяющие просматривать изображение с высоким разрешением (HD), что позволяет, при наличии источника соответствующего качества, полностью реализовать высокий потенциал ЖК экрана. По интерфейсу HDMI передается как звук, так и изображение, что позволяет использовать только один кабель.

Для присоединения устройств по интерфейсу HDMI подключите один конец HDMI кабеля к разъему HDMI DVD-проигрывателя или другого аудио/видеоустройства, а другой - к разъему HDMI телевизора. Сначала подключите к электросети внешнее оборудование, а затем телевизор.

#### ПРИМЕЧАНИЕ:

*При подключении кабеля к HDMI разъему не прикладывайте больших усилий, чтобы предотвратить повреждение контакта.*

### Подключение к композитному видеовыходу

Чтобы подключить источник сигнала к композитному видеовыходу телевизора, композитным видеокабелем соедините разъем AV телевизора с композитным видеовыходом источник сигнала.

# РУКОВОДСТВО ПО ЭКСПЛУАТАЦИИ

---

## Подключение USB устройств

Телевизор поддерживает стандартные устройства USB1.1/USB2.0.

Подключите накопительное устройство USB к USB разъему телевизора. При необходимости используйте соединительный кабель USB.

## Подключение карты доступа

Вставьте карту доступа в разъем COMMON INTERFACE в соответствии с инструкциями поставщика услуг.

Устанавливайте и извлекайте карту доступа только при выключенном питании телевизора.

Не устанавливайте и не извлекайте карту доступа слишком часто, это может привести к повреждению карты или разъема телевизора.

Во время инициализации карты не совершайте никаких операций с телевизором.

## Подключение аудиосистемы

Цифровым кабелем соедините цифровой аудиовход аудиоресивера и аудиовыход DIGITAL AUDIO OUT телевизора.

## Подключение к электросети

Вилку кабеля питания подключите к электросети 100-240В, 50/60 Гц. Телевизор будет находиться в режиме ожидания.

### **ВНИМАНИЕ:**

**Телевизор должен быть подключен к источнику переменного тока с напряжением 100-240В и частотой 50/60 Гц. Ни в коем случае не подсоединяйте телевизор к источнику питания с другими характеристиками.**

**! При возникновении сложностей при подключении и настройке телевизора – обратитесь за консультацией к специалисту, в сервисный центр или службу поддержки ESON**



# РУКОВОДСТВО ПО ЭКСПЛУАТАЦИИ

---

## КНОПКИ ПЕРЕДНЕЙ ПАНЕЛИ ТЕЛЕВИЗОРА И ИХ НАЗНАЧЕНИЕ

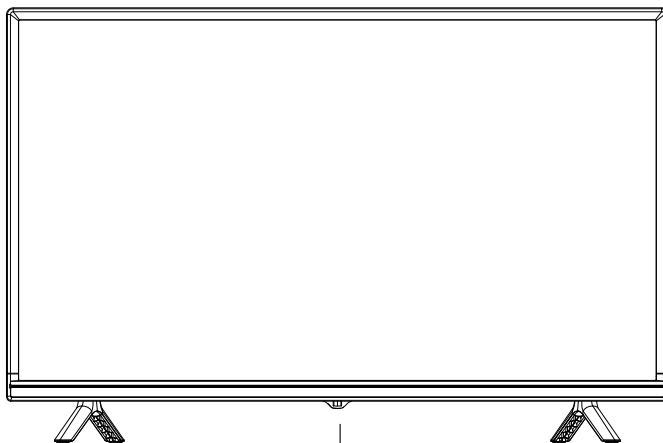

Инфракрасный датчик / Индикатор питания

# РУКОВОДСТВО ПО ЭКСПЛУАТАЦИИ

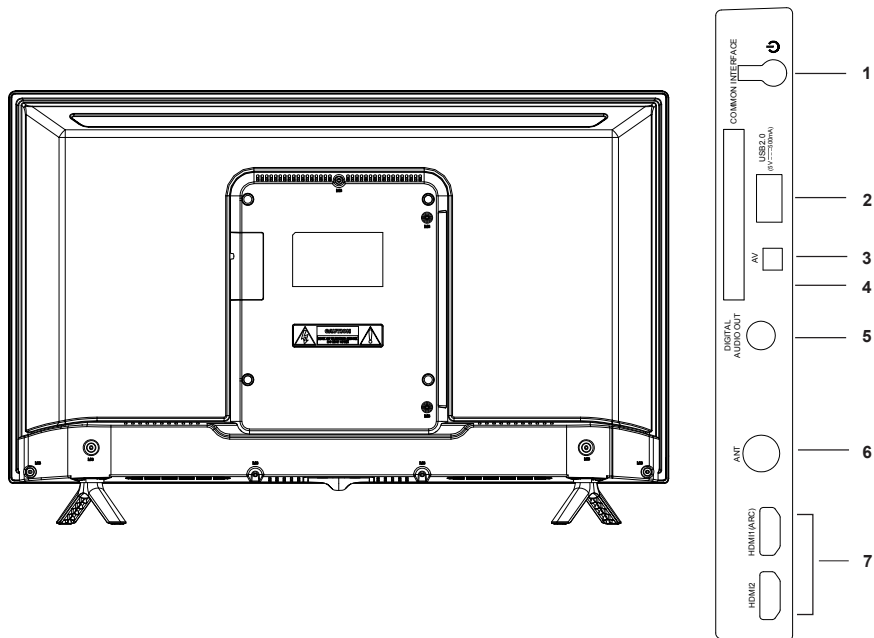

1.  : Кнопка POWER/STANDBY

Нажмите, чтобы включить ТВ. Нажмите снова, чтобы открыть меню источников. Удерживайте, чтобы выключить ТВ.

2. USB разъем.
3. AV : ( Mini ) Аудио-видео.
4. CI: Общий интерфейс.
5. DIGITAL AUDIO OUT: Цифровой аудио выход.
6. ANT: Разъем для антенны.
7. HDMI: Разъемы HDMI (Разъем HDMI1 поддерживает функцию ARC).

Внешний вид, дизайн и технические характеристики изделия могут быть изменены без предварительного уведомления.

## ПУЛЬТ ДИСТАНЦИОННОГО УПРАВЛЕНИЯ

### Питание пульта дистанционного управления

Перед началом использования пульта дистанционного управления (далее пульт ДУ) необходимо установить в него две батарейки типа ААА. Обычно батареек хватает на один год работы пульта ДУ.

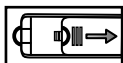

1. Откройте крышку отсека для батареек, нажав на рычажок.



2. Установите в отсек две батарейки ААА в соответствии с обозначениями (+) и (-), имеющимися внутри отсека.

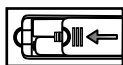

3. Закройте отсек.

### Меры безопасности при использовании элементов питания

Неправильное использование элементов питания может привести к утечке электролита и/или взрыву. Выполняйте нижеследующие инструкции.

Устанавливайте элементы питания в строгом соответствии с полярностью (+) и (-).

Различные типы элементов питания имеют различные характеристики. Не используйте вместе элементы питания разных типов.

Не используйте вместе старые и новые элементы питания. Одновременное использование старых и новых элементов питания снижает срок службы нового элемента питания или ведет к утечкам электролита из старого элемента питания.

Выньте элементы питания сразу же, как только они разрядились. Химикаты, вытекшие из элементов питания, вызывают коррозию. Если обнаружены следы утечки химикатов, удалите их тканью.

Элементы питания, которые поставляются с телевизором, могут иметь более короткий срок службы из-за условий хранения.

Выньте элементы питания из пульта ДУ, если он не используется в течение длительного времени.

### Использование пульта дистанционного управления

При использовании пульта ДУ направляйте его непосредственно на приемник инфракрасных сигналов на передней панели телевизора. Предметы, находящиеся между пультом ДУ и окном приема сигналов, могут мешать правильной работе. Максимальное расстояние действия пульта ДУ достигает 7 метров от телевизора. При операциях с пультом допустим угол наклона до 30 градусов.

Не подвергайте пульт ДУ ударам, не погружайте его в жидкости и не оставляйте в местах с высокой влажностью.

Не оставляйте пульт ДУ под прямыми солнечными лучами или рядом с источниками тепла, так как чрезмерный нагрев может деформировать корпус.

Пульт ДУ может работать некорректно, если окно приема сигналов на корпусе телевизора находится под прямыми солнечными лучами или сильным освещением. В этом случае измените направление освещения или положение телевизора, либо приблизьте пульт ДУ к окну приема сигналов.

# РУКОВОДСТВО ПО ЭКСПЛУАТАЦИИ

## Кнопки пульта дистанционного управления и их функции



1. : Кнопка включения телевизора / перехода в режим ожидания.
2. Кнопка блокировки звука / отключения блокировки звука.
3. 0-9 Цифровые кнопки для ввода номеров телеканалов.
4. SOURCE Кнопка выбора источника сигнала (в открывшемся меню выберите нужный источник и нажмите кнопку ENTER). Кнопка показа скрытого текста в режиме телетекста (чтобы спрятать текст, нажмите эту кнопку еще раз).
5. INFO Кнопка вызова текущей информации о телеканале или об источнике сигнала. Кнопка перехода на основную страницу телетекста - в меню телетекста.
6. DMP Кнопка перехода в режим воспроизведения с USB.
7. EPG Кнопка перехода в электронное расписание программ в режиме цифрового телевидения.
8. ENTER: Кнопка подтверждения при работе с меню.
9. Кнопки навигации для работы с меню.
10. MENU: Кнопка перехода в меню настроек телевизора. Если вы находитесь в дополнительных меню, нажмите кнопку MENU, чтобы вернуться в предыдущее меню.
11. EXIT: Кнопка выхода из текущего меню.
12. VOL+/VOL- Кнопки регулировки громкости.
13. CH^/CH^ Кнопки переключения на следующий/предыдущий канал.
14. LIST: Кнопка вызова списка телеканалов.
15. SLEEP Кнопка установки времени выключения телевизора.
16. Кнопка отображения списка избранных каналов.
17. INDEX Кнопка перехода к списку видеозаписей в режиме цифрового телевидения.
18. Кнопка переключения между текущим телеканалом и предыдущим просматриваемым.
19. Цветные кнопки соответствуют соответствен-

но окрашенным объектам при работе с меню и телетекстом. Кнопки управления воспроизведением в режиме USB: ◀▶ - быстрая перемотка, ◀▶ - переход по файлам.

20. STILL Кнопка фиксации текущего изображения на экране (нажмите кнопку еще раз, чтобы отключить фиксацию). ■ Кнопка остановки воспроизведения в режиме USB. [ ] Кнопка удержания страницы телетекста в режиме цифрового телевидения цифрового телевидения (нажмите кнопку [ ] еще раз, чтобы отключить удержание).
21. ▶| Кнопка начала/приостановки воспроизведения в режиме USB. [ ]: Кнопка переключения режимов телетекста в режиме цифрового телевидения цифрового телевидения.
22. SUBTITLE: Кнопка включения/переключения субтитров в режиме цифрового телевидения цифрового телевидения (если они транслируются телеканалом) или в режиме воспроизведения (при наличии соответствующих файлов). [ ] Кнопка перехода к подстраницам телетекста (при их наличии).
23. [ ] Кнопка выбора формата экрана. [ ] Кнопка изменения размера окна телетекста (обычный, увеличенная верхняя часть, увеличенная нижняя часть).
24. RADIO Кнопка переключения режимов ТВ/Радио в режиме цифрового телевидения.
25. AUDIO/1/II Кнопка выбора режима звука NICAM в режиме аналогового телевидения / выбора языка звукового сопровождения в режиме цифрового телевидения.
26. [ ] Кнопка временного возврата к просмотру телеканала, пока загружается телетекст. Когда страница загрузится, в верхнем левом углу экрана отобразится ее номер. Нажмите кнопку [ ] еще раз, чтобы вернуться в режим телетекста. В режиме цифрового телевидения кнопка [ ] используется для активации сдвига по времени.
27. ● Кнопка начала видеозаписи в режиме цифрового телевидения.

## ПЕРВИЧНАЯ НАСТРОЙКА

1. После выполнения необходимых присоединений подключите вилку питания телевизора к электрической розетке и включите его переключателем питания (при наличии). Телевизор перейдет в режим ожидания.
2. В режиме ожидания нажмите кнопку ⏻ на пульте ДУ для того, чтобы включить телевизор.
3. На экране телевизора отобразится меню первичной установки.
4. Кнопками навигации ▶◀▲▼ и кнопкой ENTER выполните необходимые настройки. Установите свой язык меню, выберите свою страну, часовой пояс и режим эксплуатации телевизора (домашний или в магазине). Затем выберите тип приема телесигнала (эфир или кабель) и проведите поиск телеканалов.
5. По окончании поиска первичная настройка будет завершена.

### ПРИМЕЧАНИЕ:

*Перед началом автоматического поиска телеканалов убедитесь, что к телевизору подключена антенна.*

# РУКОВОДСТВО ПО ЭКСПЛУАТАЦИИ

---

## ОСНОВНЫЕ ОПЕРАЦИИ

### Включение и выключение телевизора

Подключите вилку питания телевизора к электрической розетке. Телевизор будет находиться в режиме ожидания. Нажмите кнопку  , чтобы включить телевизор.

Если требуется на время выключить телевизор, то нажмите кнопку  . Телевизор будет находиться в режиме ожидания.

В случае прерывания электропитания после его возобновления телевизор будет находиться в режиме ожидания.



Если необходимо отключить телевизор полностью, выключите его переключателем питания на корпусе (при наличии) и отсоедините шнур питания от электросети.

#### ПРИМЕЧАНИЯ:





*Если вы не планируете пользоваться телевизором в течение длительного времени, отключите его от электросети.*

### Выбор источника сигнала

Чтобы выбрать источник сигнала, нажмите кнопку SOURCE.

В открывшемся меню кнопками   выберите источник сигнала, после чего нажмите кнопку ENTER для подтверждения.

### Переключение телеканалов



Нажимайте кнопки  и  на телевизоре или кнопки CH  CH  на пульте ДУ, чтобы переключаться по телеканалам. Кроме того, вы можете использовать цифровые кнопки пульта ДУ для ввода номеров телеканалов. При вводе дву- или трехзначного номера канала интервал между нажатиями кнопок должен быть менее 3 секунд.

Нажимайте кнопку  , чтобы переключаться между текущим телеканалом и предыдущим просматриваемым.

### Настройка уровня громкости

Вы можете регулировать уровень громкости, нажимая кнопки +/- на телевизоре или кнопки VOL+ / VOL- на пульте ДУ

### Блокировка звука

Чтобы заблокировать звук, нажмите кнопку  . Чтобы отключить блокировку звука и вернуться к предыдущему уровню звучания, нажмите кнопку  еще раз.

### Информация о текущем телеканале

Нажмите кнопку INFO, чтобы просмотреть информацию о текущем телеканале или источнике сигнала.

### Электронное расписание передач

Электронное расписание передач доступно только в режиме цифрового телевидения DTV, если оно транслируется телеканалом.

Нажмите кнопку EPG, чтобы перейти в электронное расписание передач, где можно узнать подробную информацию о ближайших передачах.

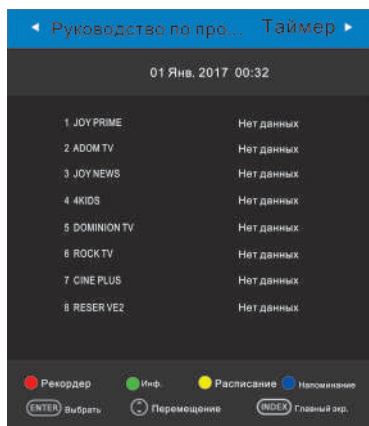

Кнопками ▲▼ выберите телеканал в списке и нажмите кнопку ENTER, чтобы посмотреть программу передач этого канала.

Нажмите КРАСНУЮ кнопку, чтобы запланировать видеозапись нужной передачи. Вы можете запланировать запись нескольких передач, при этом будьте внимательны: время передач не должно накладываться одно на другое. Телевизор может осуществлять видеозапись независимо от того, включен он или находится в режиме ожидания. Если телевизор находится в режиме ожидания, то во время видеозаписи изображение и звук отсутствуют.

Нажмите ЗЕЛЕНУЮ кнопку, чтобы посмотреть подробную информацию о выбранном телеканале.

Нажмите ЖЕЛТУЮ кнопку, чтобы перейти к списку запланированных видеозаписей.

Кнопками ▲▼ выберите в списке нужную передачу и нажмите СИНЮЮ кнопку, чтобы установить напоминание о том, что вы хотите ее посмотреть.

Чтобы сортировать телеканалы или передачи, используйте кнопки INDEX и ◀▶.

Чтобы выйти из электронного расписания передач, нажмите кнопку EPG или EXIT.

### Список телеканалов

Нажмите кнопку LIST, чтобы на экране отобразился список телеканалов.

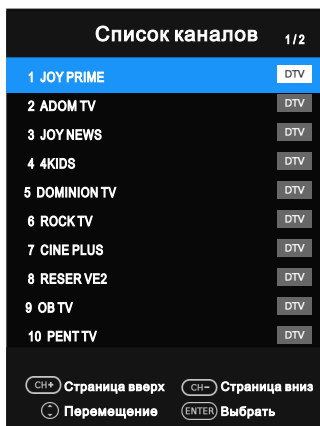

Кнопками ▲▼ выберите телеканал в списке и нажмите кнопку ENTER, чтобы на него переключиться.

Чтобы перемещаться вверх-вниз по списку, нажмите кнопки CH ▲▼.

Нажмите кнопку EXIT, чтобы закрыть список телеканалов.

### Список избранных телеканалов

Нажмите кнопку ♥, чтобы на экране отобразился список избранных телеканалов.

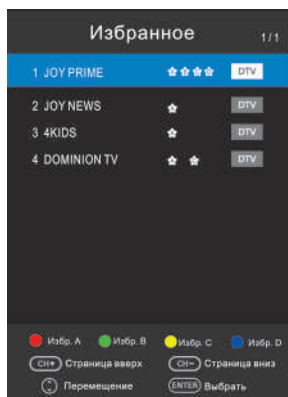

# РУКОВОДСТВО ПО ЭКСПЛУАТАЦИИ

Предварительно необходимо добавить телеканалы в избранные в меню настроек. Избранные телеканалы можно группировать в четыре группы. Нажмите цветную кнопку на пульте ДУ, чтобы перейти к списку телеканалов соответствующей группы.

Чтобы перемещаться вверх-вниз по списку, нажмите кнопки CH ▲ CH V.

Нажмите кнопку EXIT, чтобы закрыть список избранных телеканалов.

## РАБОТА С ТЕЛЕТЕКСТОМ

### Информация о телетексте

Телетекст – это информационная система, которая передается некоторыми телеканалами и отображается на экране телевизора. С помощью системы телетекста вы можете просмотреть страницы с информацией по темам, доступным на главной странице телетекста, например, новости, погода, спорт, курсы валют, программы телепередач и др. Кроме того, система телетекста предлагает титры для слабослышащих или для тех, кто не знает языка, на котором транслируются передачи.

#### ПРИМЕЧАНИЯ:

Если телетекст отображается неправильно или в нем присутствуют непонятные символы, измените язык телетекста в меню настроек телевизора.

### Режимы телетекста

В режиме цифрового телевидения последовательно нажимайте кнопку , чтобы выбрать нужный режим: смешанный режим, режим телетекста, телетекст выключен.

В смешанном режиме телетекст отображается на прозрачном фоне поверх транслируемой одновременно телепередачи.

### Переход к основной странице телетекста

Нажмите кнопку , чтобы перейти к основной странице телетекста – списку всех страниц телетекста.

### Выбор страниц

Чтобы перейти на страницу, введите ее номер цифровыми кнопками. Номер каждой страницы состоит из трех цифр.

Чтобы перейти на предыдущую или следующую страницу, нажмите кнопку  или .



### Подстраницы телетекста

Если телетекст содержит несколько подстраниц, они циклически транслируются телеканалом.

Чтобы перейти на определенную подстраницу, нажмите кнопку , а затем введите номер подстраницы из четырех цифр.

Чтобы выйти из режима просмотра подстраниц, нажмите кнопку .

### Удержание страниц

Иногда информация телетекста не сразу отображается полностью, для полного отображения страницы требуется больше времени. В таком случае нажмите кнопку , чтобы удержать страницу. Чтобы отменить удержание страницы, нажмите кнопку  еще раз.

### Размер окна телетекста

Последовательно нажимайте кнопку , чтобы изменять размер окна телетекста: обычный, увеличенная верхняя часть, увеличенная нижняя часть.

### Скрытая информация телетекста

Нажмите кнопку  один раз, чтобы на экране отобразилась скрытая информация телетекста (например, ответы на загадки).

Нажмите кнопку  еще раз, чтобы убрать скрытую информацию с экрана.

### Цветные кнопки

Используйте цветные кнопки для прямого доступа к страницам соответствующего цвета, которые отображаются в нижней части окна телетекста.



## ВИДЕОЗАПИСЬ

### Требования к видеозаписи

Функция видеозаписи доступна только в режиме цифрового телевидения. Для осуществления видеозаписи необходимо подключить к телевизору высокоскоростной накопитель стандарта USB2.0, отформатированный в файловую систему FAT16, FAT32. Минимальный объем накопителя – 512 Мб.

#### ПРИМЕЧАНИЯ:

*В режиме видеозаписи не следует переключаться на другой канал или другой источник сигнала.*

*В случае потери сигнала видеозапись будет приостановлена, пока сигнал не восстановится. В результате часть содержания передачи может быть утеряна.*

*Во время видеозаписи не следует выключать телевизор, т.к. в этом случае видеозапись будет остановлена.*

*Видеофайлы, записанные с помощью телевизора, могут быть просмотрены только с помощью данного телевизора. Копирование файлов запрещается.*

*Используйте только высокоскоростные накопители для записи телепередач HD, в противном случае качество видеозаписи будет низким.*

*Сохраняйте резервные копии важных файлов. Компания не несет ответственности в случае потери данных в результате неисправности или неправильной эксплуатации телевизора.*

### Предварительная настройка видеозаписи

В режиме цифрового телевидения перейдите в меню настроек, а затем на страницу дополнительных настроек. Выберите параметр Check PVR File System (Проверка накопителя для видеозаписи) и нажмите кнопку ENTER.

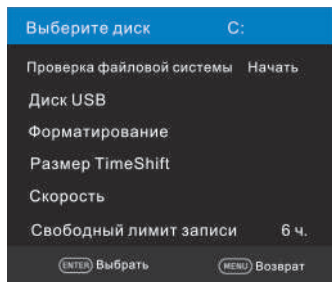

Select Disk – Выбор диска. Если телевизор имеет два разъема USB, выберите тот, к которому подключен накопитель для сохранения видеозаписей.

Check PVR File System – Проверка накопителя для видеозаписи. Выделите данный параметр и нажмите кнопку ENTER, чтобы проверить пригодность накопителя для видеозаписи. Если данный накопитель окажется непригодным для сохранения видеозаписей, это значит, что он либо не совместим с телевизором, либо поврежден. В этом случае используйте другой.

USB Disk – Диск USB. Здесь вы можете активировать или отключить диск USB.

Format – Форматировать. Выделите данный параметр и нажмите кнопку ENTER, чтобы выполнить форматирование накопителя для видеозаписи. Предварительно убедитесь, что сохранили копии всех важных файлов на других носителях. После форматирования все файлы будут стерты из памяти накопителя.

Time Shift Size – Объем памяти, доступный для видеозаписи в режиме сдвига по времени.

Speed – Скорость. Выделите данный параметр и нажмите кнопку ENTER, чтобы проверить скорость накопителя.

Free Record Limit – Свободное время для записи. Установите продолжительность видеозаписи.

### Видеозапись в реальном времени

В режиме просмотра канала цифрового телевидения нажмите кнопку ●, чтобы начать видеозапись текущей телепередачи.



Нажмите кнопку ●, чтобы открыть или скрыть панель управления в нижней части экрана.

Нажмите кнопку ■, чтобы остановить видеозапись. Также видеозапись будет остановлена автоматически, если на накопителе закончится свободное место.

# РУКОВОДСТВО ПО ЭКСПЛУАТАЦИИ

## Запланированная видеозапись

Нажмите кнопку PPG, чтобы перейти в электронное расписание передач. Затем нажмите КРАСНУЮ кнопку, чтобы перейти в планировщик видеозаписей. С помощью кнопок навигации установите параметры видеозаписи (время начала и окончания, периодичность и др.), затем нажмите кнопку ENTER, чтобы сохранить.

Вы можете запланировать видеозапись нескольких передач, но они не должны накладываться друг на друга. Минимальный интервал между двумя видеозаписями – одна минута.



Чтобы проверить список запланированных видеозаписей, перейдите в электронное расписание передач и нажмите ЖЕЛТУЮ кнопку.

Телевизор может осуществлять видеозапись независимо от того, включен он или находится в режиме ожидания. Если телевизор находится в режиме ожидания, то во время видеозаписи изображение и звук отсутствуют, но при этом индикаторы на панели управления меняют цвет. Чтобы начать просмотр записываемой передачи, нажмите кнопку .

## Просмотр и удаление сохраненных видеозаписей

По завершении видеозаписи в режиме цифрового телевидения нажмите кнопку INDEX, чтобы перейти к списку сохраненных видеозаписей. Кнопками   выберите нужный файл и нажмите кнопку ENTER, чтобы начать ее воспроизведение. Если данная видеозапись больше не нужна, нажмите КРАСНУЮ кнопку, чтобы ее удалить. Нажмите кнопку EXIT, чтобы выйти из режима просмотра.

Кроме того, вы можете просматривать сохраненные видеозаписи в режиме воспроизведения USB. Для этого нажмите кнопку SOURCE, выберите в качестве источника сигнала USB и нажмите кнопку ENTER.

В меню воспроизведения выберите тип файлов видеозапись и нажмите кнопку ENTER, затем выберите диск USB, на котором сохраняются видеозаписи, и нажмите кнопку ENTER. Кнопками навигации выберите нужную папку. Нажимая кнопку ENTER, пометьте нужные файлы, затем нажмите кнопку , чтобы начать воспроизведение. Нажмите кнопку , чтобы остановить просмотр. Нажмите кнопку

EXIT, чтобы выйти из режима просмотра.

## Сдвиг по времени

Функция сдвига по времени позволяет просматривать передачи цифрового телевидения после, в более удобное время.

В режиме просмотра канала цифрового телевидения нажмите кнопку , чтобы включить функцию сдвига по времени.

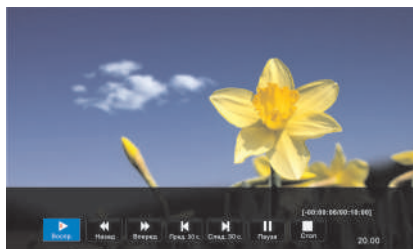

Просмотр передачи будет приостановлен, при этом телевизор будет осуществлять ее видеозапись. Когда вы захотите продолжить просмотр, нажмите кнопку .



Чтобы отключить функцию сдвига по времени и остановить видеозапись, нажмите кнопку .

## НАСТРОЙКА ТЕЛЕВИЗОРА

### Работа с меню настроек

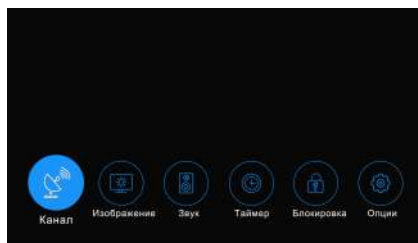
Используйте меню настроек, чтобы активировать и настроить различные функции телевизора. Нажмите кнопку MENU на пульте ДУ, чтобы на экране отобразилось меню настроек.



Кнопками   выберите нужную страницу меню: CHANNEL (Меню настроек телеканалов), PICTURE (Меню настроек изображения), SOUND (Меню на-

строек звука), TIME (Меню настроек времени), LOCK (Меню настроек блокировки), OPTION (Меню дополнительных настроек). Нажмите кнопку ENTER, чтобы перейти на выбранную страницу.

Кнопками ▲▼ выберите параметр для настройки. Отрегулируйте выбранный параметр кнопками ◀▶ или нажмите кнопку ENTER, чтобы перейти в дополнительное меню, где кнопками ▲▼ выберите подходящее значение из списка и нажмите кнопку ENTER для подтверждения.

Для возврата в предыдущее меню нажмите кнопку MENU.

Чтобы выйти из меню настроек, нажмите кнопку EXIT.

## ПРИМЕЧАНИЯ:

*В некоторых режимах телевизора некоторые настройки могут быть недоступны.*

*При необходимости вы можете выполнять настройку с помощью кнопки на панели управления телевизора. Кнопки ▲ и ▼ служат для выбора параметра, кнопки +/- для настройки параметров.*

## Меню настроек телеканалов

Данное меню доступно только в режимах ТВ (ATV/DTV).

Antenna Type – Тип приема. Выберите источник телевизионного сигнала: Air (Эфир) или Cable (Кабель).

1. Если выбран приема – эфир

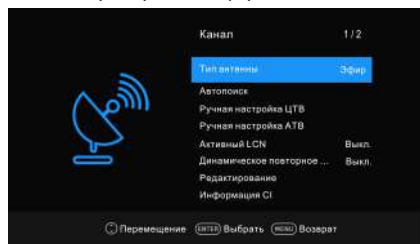

Auto Tuning – Автоматический поиск. Перейдите на строку Auto Tuning и нажмите кнопку ENTER, чтобы начать автоматический поиск и сохранение телеканалов. Телевизор проведет поиск всех каналов – аналоговых, цифровых и радио. Чтобы остановить поиск, нажмите кнопку MENU.

DTV Manual Tuning – Поиск цифровых телеканалов вручную. Данное меню доступно только в режиме цифрового телевидения DTV. Выделите данный па-

раметр и нажмите кнопку ENTER, чтобы перейти в дополнительное меню. Кнопками ▶◀ выберите канал и нажмите кнопку ENTER, чтобы начать поиск. Когда телеканал будет найден, поиск остановится, найденный телеканал будет сохранен под текущим номером. Если результат поиска вас не устраивает, нажмите кнопку ▶ или ◀, чтобы продолжить поиск. Чтобы закрыть меню, нажмите кнопку EXIT.

2. Если выбран приема – кабель

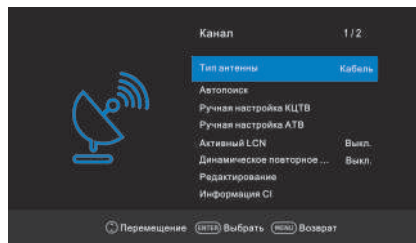

Auto Tuning – Автоматический поиск. Перейдите на строку Auto Tuning и нажмите кнопку ENTER, чтобы перейти в дополнительное меню, где установите свою страну, выберите тип поиска и сделайте прочие настройки, а потом нажмите кнопку ENTER, чтобы начать поиск.

Scan Type – Тип поиска. Вы можете выбрать Network Search (Поиск по сети), тогда вам потребуется установить частоту, идентификатор сети и ввести символы. Вы также можете выбрать Quick Scan (Быстрый поиск), тогда вы можете провести поиск только кабельных цифровых каналов, поиск аналоговых телеканалов в этом режиме невозможен. Кроме того, вы можете выбрать Full Scan (Полный поиск), что проведет поиск всех или определенных частот и найти все доступные каналы.

Frequency – Частота. Введите пользовательскую частоту в зависимости от своего региона.

Network ID – Идентификатор сети. Вы можете выбрать автоматическую или ручную установку идентификатора сети. Если вы выбрали ручную установку, введите идентификатор сети цифровыми кнопками. По окончании нажмите кнопку ENTER.

Symbol – Символы. Вы можете выбрать автоматическую или ручную установку символов. Если вы выбрали ручную установку, введите символы цифровыми кнопками. По окончании нажмите кнопку ENTER, и телевизор начнет поиск сначала аналоговых телеканалов, затем цифровых телеканалов и затем радиостанций.

# РУКОВОДСТВО ПО ЭКСПЛУАТАЦИИ

Чтобы пропустить текущий поиск, нажмите кнопку MENU.

**CADTV Manual Tuning**— Поиск кабельных телеканалов вручную. Для выполнения поиска вам потребуется уточнить параметры у поставщика услуги кабельного телевидения.

**ATV Manual Tuning** – Поиск аналоговых телеканалов вручную. Данное меню доступно только в режиме аналогового телевидения ATV. Выделите данный параметр и нажмите кнопку ENTER, чтобы перейти в дополнительное меню.

**Storage to** – Сохранить под номером. Установите здесь номер, под которым вы хотите сохранить результат поиска.

**Sound Standard** – Система звука. Установите нужную систему звука.

**Video Standard** – Система цвета. Установите нужную систему цвета.

**Current CH** – Текущий канал. Установите номер канала, с которого нужно начать поиск.

**Search** - Поиск. Установив параметры поиска, выделите эту строку кнопками ▲▼ и нажмите кнопку ► или ◀, чтобы начать поиск.

**Fine-Tune** – Точная настройка. Если изображение или звук найденного канала вас не устраивает, выполните точную настройку на частоту.

**LCN Enable** – Логические номера каналов. Вы можете включить или отключить данную функцию.

**Dynamic Rescan** – Повторный динамический поиск. Вы можете включить или отключить данную функцию. Данная настройка доступна только в режиме цифрового телевидения.

**Programme Edit** - Управление каналами. Выделите данный параметр и нажмите кнопку ENTER, чтобы перейти в дополнительное меню.

Кнопками навигации выберите канал, который вы собираетесь отредактировать.

Нажмите КРАСНУЮ кнопку, чтобы удалить выбранный телеканал.

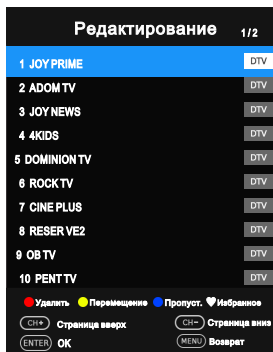

Нажмите СИНИЮ кнопку, чтобы установить пропуск на выделенный телеканал (или наоборот снять пропуск, если он был установлен ранее). Если на каком-либо телеканале установлен пропуск, то при переключении телеканалов кнопками CH ▲ CH ▼ данный телеканал будет пропущен. Тем не менее, вы можете переключиться на него, введя его номер с помощью цифровых кнопок. Чтобы снять пропуск с телеканала, если он был установлен ранее, выделите этот телеканал и нажмите СИНИЮ кнопку.

Нажмите ЖЕЛТУЮ кнопку, чтобы переместить выбранный телеканал. Кнопками навигации выберите нужное положение в списке для выбранного канала и снова нажмите ЖЕЛТУЮ кнопку.

Нажмите кнопку ♥, чтобы добавить телеканал в избранные (в избранном каналы можно группировать по четырем группам).

**CI Information** – Информация о карте доступа к цифровому телевидению. Если в телевизоре установлена карта доступа, выделите данный параметр и нажмите кнопку ENTER, чтобы посмотреть подробную информацию. Данная информация доступна только в режиме цифрового телевидения.

**Signal Information** – Информация о сигнале. Выделите данный параметр и нажмите кнопку ENTER, чтобы посмотреть подробную информацию о текущем сигнале. Данный параметр доступен только в режиме цифрового телевидения.

## Меню настроек изображения

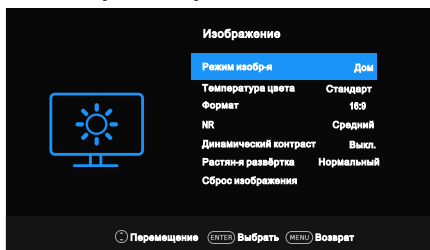

**Picture Mode** – Режим изображения. В зависимости от условий эксплуатации выберите подходящий режим. При выборе пользовательского режима вы сможете самостоятельно настроить яркость, контрастность, насыщенность, резкость и оттенок.

**Contrast** – Контрастность. При настройке контрастности изменяется соотношение между светлыми и темными областями изображения.

**Brightness** – Яркость. Отрегулируйте яркость.

**Color** – Насыщенность. Отрегулируйте насыщенность цветов, сделав изображение светлее или темнее.

**Sharpness** – Резкость. Отрегулируйте резкость, сделав очертания объектов более четкими или более размытыми.

**Tint** – Оттенок. Отрегулируйте оттенок, добавив больше красных, синих или зеленых оттенков в цвета объектов, чтобы они выглядели более естественно. Данная настройка доступна, только если установлен режим NTSC.

**Color Temperature** - Цветовая температура. Выберите подходящий режим, чтобы отрегулировать соотношение теплых и холодных цветов.

**Aspect Ratio** – Формат экрана. Установите подходящий формат экрана.

**NR** – Уменьшение шума. Функция уменьшения шума позволяет оптимизировать качество изображения и уменьшить помехи.

**Dynamic Contrast** – Динамическая контрастность. Вы можете включить или отключить функцию. Данная функция позволяет устанавливать оптимальный уровень исходя из яркости изображения.

**OverScan** – Забегание развертки. Данная функция позволяет обрезать изображение по краям.

**PC Mode (In HDMI mode)** – Режим ПК (в режиме HDMI). Вы можете включить или отключить данный режим.

**Game Mode (In HDMI mode)** – Игровой режим (в режиме HDMI). Вы можете включить или отключить данный режим.

**Picture Reset** – Восстановление настроек изображения по умолчанию. Выделите данный параметр и нажмите кнопку ENTER, чтобы восстановить заводские настройки параметров изображения.

## Меню настроек звука

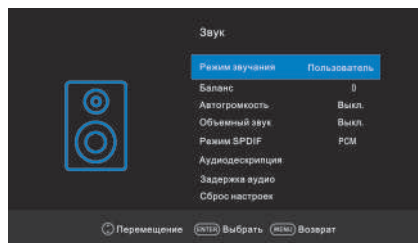

**Sound Mode**-Вы можете выбрать режим звучания согласно Вашим предпочтениям. Высокиенизкочастотыможно настроить в Пользовательском режиме.

- Высокиечастоты: настроить уровень высоких частот.

- Низкиечастоты: настроить уровень низких частот.

**Balance** – Баланс. Здесь вы можете отрегулировать баланс между правым и левым динамиками телевизора в диапазоне.

**AVL** – Автоматическая регулировка громкости. Если данная функция активирована, то громкость будет регулироваться автоматически, например уменьшаться во время рекламных пауз с громким звуком или оставаться на прежнем уровне при переключении каналов. Чтобы отключить функцию, установите значение Off (Выкл).

**Surround** – Объемный звук. Вы можете включить или отключить данную функцию.

**SPDIF Mode** – Режим цифрового аудиовыхода.

# РУКОВОДСТВО ПО ЭКСПЛУАТАЦИИ

AD Switch(в режиме ЦТВ)- \*доступно не во всех странах.Это вспомогательная аудиофункция для людей, испытывающих проблемы со зрением. Данная

функция поддерживается только при одновременной трансляции специального аудиопотока параллельно с основным

Audio Delay – Задержка звука. Если при просмотре телепередач, а также при подключении внешних устройств к аудиовыходу телевизора имеется рас-синхронизация звука и видеоряда, выделите данный и нажмите кнопку ENTER. В дополнительном меню отрегулируйте задержку звука.

Sound Reset – Восстановление настроек звука по умолчанию. Выделите данный параметр и нажмите кнопку ENTER, чтобы восстановить заводские настройки параметров звука.

## Меню настроек времени

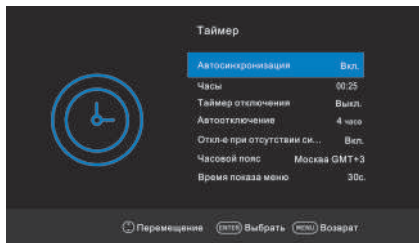

Auto Sync – Автосинхронизация. Вы можете включить автоматическую синхронизацию времени телевизора с сигналом цифрового телевидения.

Clock – Часы. Если включена автосинхронизация, здесь отображается время в соответствии с сигналом цифрового телевидения. Если автосинхронизация отключена, выделите данный параметр и нажмите кнопку ENTER, чтобы перейти в дополнительное меню, где установите дату и время вручную.

Sleep Timer – Таймер спящего режима. Установите время, через которое телевизор должен автоматически перейти в режим ожидания. Вы также можете настроить таймер спящего режима с помощью кнопки SLEEP на пульте ДУ.

Auto Sleep – Автоматическое выключение. При необходимости установите время простоя, через которое телевизор должен выключаться автоматически.

No Signal Power Off – Выключение при отсутствии сигнала. Вы можете активировать или отключить функцию автоматического выключения телевизора при отсутствии сигнала.

Time zone – Часовой пояс. Если включена автосинхронизация, установите здесь свой часовой пояс.

OSD Timeout – Таймер отображения экранного меню. Установите время отображения экранного меню (от 15 до 60 секунд), по истечении которого при отсутствии операций оно будет исчезать с экрана. Если вы отключите данную функцию, меню не будет исчезать автоматически.

## Меню настроек функций блокировки

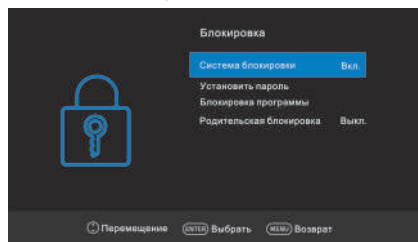

Для доступа в данное меню требуется ввести пароль. Пароль по умолчанию 0000.

Lock – Блокировка. Выделите данный параметр и нажмите кнопку ENTER, чтобы активировать блокировку.

Set Password – Изменение пароля. Выделите данный параметр и нажмите кнопку ENTER. Два раза введите новый пароль цифровыми кнопками. При изменении пароля обязательно запомните новый пароль. Если вы измените и забудете пароль, то можете воспользоваться резервным паролем 1225.

Block Programme – Блокировка каналов. Данная настройка доступна в режимах цифрового и аналогового телевидения. Выделите данный параметр и нажмите кнопку ENTER, чтобы перейти в дополнительное меню, где вы можете заблокировать просмотр нежелательных каналов. Выделяйте каналы, которые нужно заблокировать, и нажимайте ЖЕЛТУЮ кнопку. Для просмотра заблокированных каналов требуется ввод пароля.

# РУКОВОДСТВО ПО ЭКСПЛУАТАЦИИ

Parental Lock – Родительский контроль. Здесь вы можете установить ограничение для просмотра телепередач в зависимости от их рейтинга.

## ПРИМЕЧАНИЕ:

Если телеканал не передает информацию о рейтинге, либо передает ее неправильно, функция родительского контроля не будет работать.

## Меню дополнительных настроек

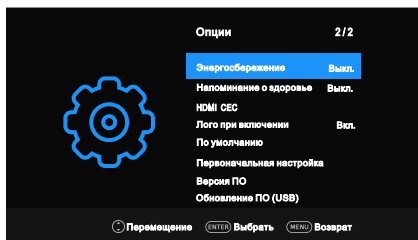
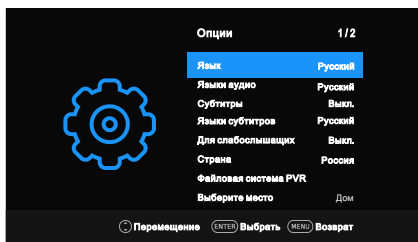

Language – Язык. Установите язык меню телевизора.

Audio Languages – Язык звукового сопровождения. Установите язык звукового сопровождения по умолчанию. Если телеканал транслируется на нескольких языках, автоматически будет использоваться установленный язык.

Subtitle – Субтитры. Вы можете включить или отключить показ субтитров. Субтитры могут отображаться, только если они передаются телеканалом.

Subtitle Languages – Язык субтитров. Установите язык субтитров по умолчанию. Если телеканал транслирует субтитры на нескольких языках, автоматически будет использоваться установленный язык.

Hearing Impaired – Титры для слабослышащих. Активируйте данную функцию, чтобы во время трансляции канала отображались специальные графические подсказки для слабослышащих.

Country – Страна. Установите свою страну.

Environment Select – Условия эксплуатации. В зависимости от условий эксплуатации телевизора выберите режим Home (Дом) или Store (Магазин).

Energy Saving – Энергосбережения. Если выбран режим эксплуатации Дом, то вы можете активировать функцию энергосбережения.

Health Remind – Напоминание о перерыве. Вы можете активировать функцию напоминания о необходимости сделать перерыв в просмотре телевизора для сохранения здоровья.

HDMI CEC – Настройки HDMI CEC. Выделите данный параметр и нажмите кнопку ENTER, чтобы перейти в дополнительное меню.

HDMI CEC. Здесь вы можете включить или отключить функцию CEC.

ARC - Канал возврата аудиосигнала. Вы можете включить или отключить данную функцию. Если функция активирована, то при подключении другого устройства с функцией ARC к разъему HDMI1 телевизора, он сможет посылать на это устройство звуковой сигнал.

Auto Standby – Автоматическое выключение. Включите данную функцию, чтобы при переводе телевизора в режим ожидания все подключенные устройства HDMI CEC также автоматически переходили в режим ожидания.

Auto Power On – Автоматическое включение. Включите данную функцию, чтобы при включении телевизора все подключенные устройства HDMI CEC также автоматически включались.

Device List – Список устройств. Здесь вы можете просмотреть список всех устройств, поддерживающих HDMI CEC и подключенных к телевизору, и выбрать нужный источник.

# РУКОВОДСТВО ПО ЭКСПЛУАТАЦИИ

---

## *ПРИМЕЧАНИЯ:*

*Для подключения к телевизору устройств, поддерживающих СЕС, используйте кабель HDMI.*

*Чтобы использовать функцию HDMI СЕС телевизора, также необходимо активировать эту функцию на подключенных устройствах.*

*При подключении к разъему HDMI телевизора устройства, не поддерживающего СЕС, функция управления СЕС может не работать.*

*С некоторыми устройствами HDMI функция СЕС может не работать.*

Power On Logo – Заставка при включении. Вы можете включить или отключить показ заставки при включении телевизора.

Default – Восстановление настроек по умолчанию. Выделите данный параметр и нажмите кнопку ENTER, чтобы восстановить настройки по умолчанию. При восстановлении настроек по умолчанию

все пользовательские настройки будут удалены. По окончании удаления настроек телевизор перейдет в режим ожидания.

Installation Guide – Руководство по установке. Здесь вы можете ознакомиться с информацией по установке и настройке телевизора.

Software Version – Версия программы. Здесь вы можете посмотреть текущую версию программного обеспечения телевизора.

Software Update(USB) – Обновление программы. Подключите к телевизору накопитель с сохраненным на него файлом обновления. Выберите данный параметр и нажмите кнопку ENTER, чтобы начать установку обновления.

## **ВНИМАНИЕ:**

**Во время установки обновления запрещается отключить питание телевизора или отсоединять накопитель с файлом обновления.**

По завершении обновления телевизор перезапустится.



## Меню настроек гостиничного режима

Нажмите кнопку SOURCE, затем последовательно нажмите кнопки 2, 0, 1, 2, чтобы перейти в меню настроек гостевого режима.

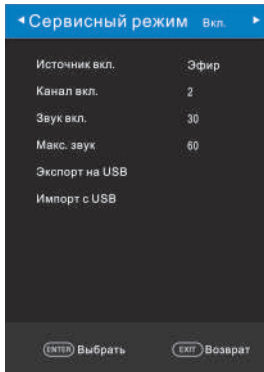

Hotel Mode – Гостиничный режим. Вы можете включить или отключить гостиничный режим. При включении гостиничного режима вы можете на-

строить параметры работы телевизора в данном режиме.

On Source – Источник сигнала при включении. По умолчанию установлен режим ТВ.

On Channel – Телеканал при включении. Если в качестве источника сигнала выбран режим ТВ, здесь вы можете установить телеканал, на котором должен включаться телевизор.

On Volume – Громкость при включении. Установите громкость, на которой должен включаться телевизор.

Max Volume – Максимальная громкость. Установите максимальную громкость, которую можно установить в гостиничном режиме.

Export to USB – Экспорт на USB. С помощью этой функции вы можете скопировать всю информацию о настройках (номера телеканалов, их названия, сортировку, блокировку и т.д.) на накопитель USB.

Import from USB – Импорт с USB. В случае если вы не можете восстановить или загрузить скопированную ранее информацию о телеканалах.

## ВОСПРОИЗВЕДЕНИЕ ФАЙЛОВ

Используйте Медиа-проигрыватель, чтобы воспроизводить видео, музыку и просматривать изображения.

### ПРИМЕЧАНИЕ:

*Файлы, в форматах которых используются различные методы кодирования, могут не воспроизводиться телевизором, если были использованы нестандартные методы кодирования при создании этих файлов.*

*Если система не может декодировать и воспроизвести файл, то это может быть обусловлено двумя причинами.*

1. Такие параметры файла, как количество пикселей в изображении, кодовая скорость аудио или видео файла, частота дискретизации аудио файла, формат, превышают максимально допустимые пороги или не поддерживаются плеером телевизора.

### ПРИМЕЧАНИЕ:

*Устройство поддерживает скорость потока не выше 20 Мбит/с.*

2. Формат файла, кодек видео или аудио не поддерживается, или файл поврежден.

### ПРИМЕЧАНИЕ:

*Во время воспроизведения видео с высоким коэффициентом сжатия, могут наблюдаться такие явления как замедление изображения или большое время отклика, что не является неисправностью.*

Телевизор совместим со стандартными устройствами стандарта USB1.1/2.0, включая флэш-накопители, жесткие диски и цифровые камеры.

### ВНИМАНИЕ:

**В режиме передачи данных запрещается отсоединить устройство USB от телевизора. Остановите воспроизведение, выйдите из режима MEDIA и только после этого отсоедините накопитель.**

# РУКОВОДСТВО ПО ЭКСПЛУАТАЦИИ

Не рекомендуется подключать к телевизору сразу несколько накопителей USB. Если у вас все же есть такая необходимость, убедитесь, что они используют ток не более 0,5 А.

Телевизор поддерживает стандартные накопительные устройства USB и карты памяти. Некоторые устройства USB и карты памяти могут не поддерживаться телевизором или работать некорректно. Если телевизор не распознает накопитель или карту памяти, отключите их от телевизора, а затем подключите снова.

При использовании внешних дисков, требующих дополнительного питания (такие диски имеют два разъема USB), сначала подключайте основной разъем USB, а затем питающий.

Поскольку существует большой разброс видеоформатов и типов сжатия видеофайлов, некоторые файлы могут не поддерживаться телевизором.

Скорость передачи данных можно повысить за счет простой организации папок на накопителе. Рекомендуется использовать одноуровневую систему папок.

Во время обработки информации телевизором в соответствии с вашей последней командой не пытайтесь снова и снова нажимать на ту же кнопку, это может существенно снизить скорость работы системы.

Если во время работы с накопителем произошел сбой, работа стала некорректной, перейдите в режим ТВ, а затем попробуйте снова войти в режим воспроизведения файлов.

Время от времени проводите дефрагментацию внешнего жесткого диска, это поможет сделать работу с ним быстрее.

Данная модель телевизора представляет собой комплексную систему. Если система зависла в результате чтения или воспроизведения файлов с накопителя (возможно, из-за плохой совместимости устройств или нестабильности работы накопителя), попробуйте выключить телевизор, а затем включить его снова.

Телевизор не распознает и не отображает скрытые файлы.

В результате непредвиденного сбоя информация, записанная в память накопителя USB, может быть потеряна, поэтому рекомендуется сохранять резервные копии важных файлов.

При воспроизведении файлов большого объема может потребоваться немного больше времени для их чтения.

## Замечания по работе с накопительными устройствами



Телевизор поддерживает большинство накопителей USB и жестких дисков стандарта USB2.0 с объемом памяти более 2 Гб. Если накопитель или диск не распознаются телевизором, это не является неисправностью телевизора.

USB разъем телевизора поддерживает напряжение 5 В и максимальный ток 500 мА. При превышении указанных значений, телевизор автоматически переходит в режим ожидания.

Подключаемые накопители должны быть отформатированы в файловые системы FAT16, FAT32, NTFS.

Некоторые накопительные устройства используют нестандартный USB протокол, что может помешать их корректному распознаванию телевизором, что не является неисправностью.

Скорость чтения информации зависит от типа накопителя и объема памяти. Если скорость чтения низкая, это не является неисправностью.

Запрещается отсоединять накопитель USB во время чтения файлов, в противном случае возможно повреждение системных файлов.

Не следует повторно нажимать кнопку во время обработки телевизором предыдущей операции, т.к. это снижает скорость работы.

Во время выполнения нескольких задач из-за различий в совместимости устройств и стабильности их работы телевизор может «зависнуть» на время чтения файлов.

Если телевизор перестал работать на длительное время или на экране появилось сообщение об ошибке, это может означать, что произошел системный сбой. В этом случае рекомендуется выключить и снова включить телевизор.

Система телевизора постоянно совершенствуется, поэтому текущие принципы работы могут несколько отличаться от описанных в настоящем руководстве.

Если жесткий диск не распознается телевизором, попробуйте подключить к нему дополнительный источник питания либо использовать соединительный кабель стандарта USB2.0 длиной не более 65 см.

В результате непредвиденного сбоя информация, записанная в память накопителя USB, может быть потеряна, поэтому рекомендуется сохранять резервные копии важных файлов.

## Поддерживаемые устройства

Телевизор поддерживает стандартные накопительные устройства USB такие, как флэш-USB, внешние жесткие диски, MP3-плееры и др., соответствующие стандарту USB2.0. При подключении нестандартного устройства USB к телевизору, оно может быть не распознано.

## Переход в режим воспроизведения файлов

1. Подключите к телевизору накопитель USB или внешний диск с файлами для воспроизведения.
2. Нажмите кнопку SOURCE, выберите режим USB и нажмите кнопку ENTER. Чтобы быстро перейти в режим воспроизведения файлов, нажмите кнопку DMP на пульте ДУ.

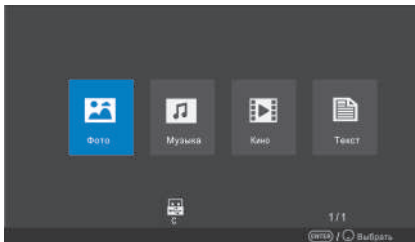

1. Кнопками навигации выберите нужный тип файла: фото, видео, музыка или текст, - и нажмите кнопку ENTER.
2. Кнопками навигации выберите нужный диск и нажмите кнопку ENTER, чтобы перейти в корневую директорию.

3. Выберите нужные файлы кнопками навигации и нажмите кнопку ENTER, чтобы их пометить. Затем нажмите кнопку ►|, чтобы начать воспроизведение помеченных файлов.

4. Нажмите кнопку ■, чтобы остановить просмотр.

5. Нажмите кнопку EXIT, чтобы выйти из режима просмотра.

## Просмотр изображений



В режиме просмотра изображений нажмите кнопку INFO или ENTER, чтобы в нижней части экрана отобразилась панель управления. Кнопками ◀▶ выбирайте значки нужных функций или операций и нажимайте кнопку ENTER, чтобы активировать (или отключить) функцию или выполнить операцию.

## Прослушивание музыки

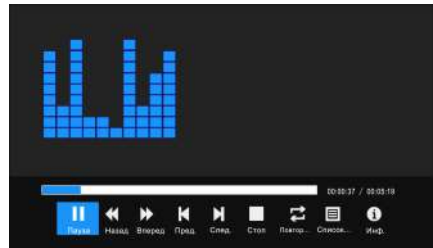

# РУКОВОДСТВО ПО ЭКСПЛУАТАЦИИ

## Воспроизведение видео



## Чтение текстов

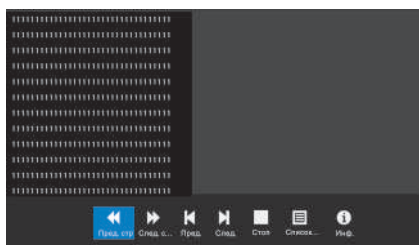

## Кнопки управления воспроизведением

Вы можете управлять воспроизведением различных файлов с помощью пульта ДУ.

Нажмите кнопку **▶**, чтобы начать, приостановить или возобновить воспроизведение.

Нажмите кнопку **■**, чтобы остановить воспроизведение.

Нажмите кнопку **◀** или **▶**, чтобы перейти к предыдущему или следующему файлу.

Нажимайте кнопку **◀** или **▶**, чтобы быстро перемотывать текущий аудио- или видеофайл.

Нажмите кнопку **SUBTITLE**, чтобы включить субтитры видеофайла (при наличии).

Нажмите кнопку **INFO**, чтобы посмотреть информацию о текущем файле.

## ЧИСТКА И УХОД

### ВНИМАНИЕ!

В целях вашей личной безопасности обязательно отсоедините сетевой шнур питания от электросети перед осуществлением каких-либо операций по чистке и уходу за телевизором.

## Чистка жидкокристаллического экрана

Запрещается прикасаться к экрану острыми предметами. Чтобы убрать с ЖК экрана пыль или отпечатки пальцев, протрите его чистой мягкой тканью.

Протирайте экран прямыми движениями по направлению от центра к краям.

Запрещается использовать химические средства (чистящие спреи, антистатические спреи или жидкости, бензолы, растворители) для чистки жидкокристаллического экрана.

## Чистка корпуса телевизора

Чистите внешнюю поверхность корпуса телевизора чистой мягкой тканью, смоченной в воде комнатной температуры.

Запрещается использовать химические средства (бензолы, растворители или спирт) для чистки корпуса телевизора, т.к. они могут повредить его поверхность.

## ПОИСК И УСТРАНЕНИЕ ПРОСТЫХ НЕИСПРАВНОСТЕЙ

Перед обращением в сервисный центр просмотрите следующую таблицу и попытайтесь самостоятельно устранить неисправность в соответствии с рекомендациями в таблице.

Признаки	Возможная причина	Решение
Отсутствует изображение, отсутствует звук и не горит индикатор.	<ol style="list-style-type: none"> <li>1. Не подключен сетевой шнур питания.</li> <li>2. Розетка неисправна.</li> <li>3. Телевизор выключен.</li> </ol>	<ol style="list-style-type: none"> <li>1. Подключите сетевой шнур питания к электрической розетке и убедитесь в надежности контакта.</li> <li>2. Убедитесь, что розетка исправна, подключив к ней другой электрический прибор.</li> <li>3. Включите телевизор переключателем питания и кнопкой включения/выключения.</li> </ol>
После подключения внешнего оборудования отсутствует изображение и звук.	<ol style="list-style-type: none"> <li>1. Оборудование подключено неправильно.</li> <li>2. Подключенное оборудование не выбрано в качестве источника сигнала.</li> </ol>	<ol style="list-style-type: none"> <li>1. Убедитесь, что подключение выполнено правильно.</li> <li>2. Нажмите кнопку Source и выберите подключенное оборудование в зависимости от того, к какому входу оно подключено.</li> </ol>
Отсутствует звук, изображение нормальное.	<ol style="list-style-type: none"> <li>1. Включена блокировка звука.</li> <li>2. Громкость установлена на минимальном уровне.</li> <li>3. Проблемы с трансляцией телеканала.</li> <li>4. Отсутствует аудиосигнал на входе или неправильно подсоединен аудиокабель.</li> </ol>	<ol style="list-style-type: none"> <li>1. Нажмите кнопку , чтобы разблокировать звук.</li> <li>2. Увеличьте уровень громкости, нажимая кнопку VOL+.</li> <li>3. Попробуйте переключиться на другой телеканал.</li> <li>4. Правильно подсоедините аудиокабель.</li> </ol>
Отсутствует изображение или изображение черно-белое, звук нормальный.	<ol style="list-style-type: none"> <li>1. Сбой.</li> <li>2. Некорректные настройки изображения.</li> <li>3. Проблемы с трансляцией телеканала.</li> </ol>	<ol style="list-style-type: none"> <li>1. Выключите телевизор, отключите его от розетки на 60 секунд, затем снова включите.</li> <li>2. Убедитесь, что в меню настроек изображения для параметра насыщенность установлено значение не менее 60.</li> <li>3. Попробуйте переключиться на другой телеканал.</li> </ol>
Изображение и/или звук с вертикальными или горизонтальными полосами, изображение дрожит, рябь на изображении.	Рядом с телевизором находится оборудование, создающее помехи.	<p>Уберите это оборудование подальше от телевизора.</p> <p>Попробуйте подключить телевизор к другой розетке.</p>

# РУКОВОДСТВО ПО ЭКСПЛУАТАЦИИ

---

На изображении «хлопья», изображение размыто либо пропадает.	Слабый сигнал телеканала.	Измените ориентацию антенны, при необходимости используйте дополнительную антенну. Выполните точную настройку на телеканал.
Пластиковый корпус телевизора издает щелчки.	Щелкающие звуки появляются при изменении температуры телевизора. При нагреве или охлаждении корпус телевизора расширяется или сжимается, в результате чего раздаются щелчки.	Это не является неисправностью.
Не работает пульт дистанционного управления.	Элементы питания разрядились или неправильно установлены.	1. Убедитесь, что при установке батарей соблюдена полярность. 2. При необходимости замените элементы питания.
Телевизор не реагирует на нажатия кнопок.	Электростатический разряд.	Отключите питание телевизора. Через 1-2 минуты снова подключите телевизор к электросети.

## ТИПИЧНЫЕ ИСКАЖЕНИЯ ИЗОБРАЖЕНИЯ В РЕЖИМЕ ТВ



**Изображение с «хлопьями».** Обычно причина в слабом сигнале. Отрегулируйте антенну или поставьте усилитель антенны.

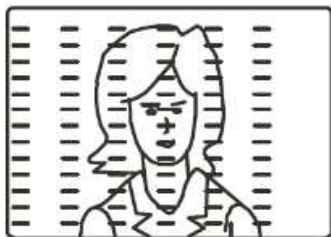

**Изображение с кривыми линиями и дрожит.** Обычно это вызвано электромагнитным излучением работающих вблизи приборов (фенов, мобильных телефонов, радиоприемников или радиопередатчиков).



**Изображение двоится** или имеется «паразитное» изображение. Обычно это связано с тем, что сигнал отражается от высоких зданий. Измените направление антенны или поднимите ее повыше.

### ПРИМЕЧАНИЕ:

*Описанные дефекты изображения могут быть также вызваны низким качеством кабеля, по которому поступает сигнал кабельного телевидения.*

# РУКОВОДСТВО ПО ЭКСПЛУАТАЦИИ

Жидкокристаллический телевизор – это высокотехнологическое изделие. Экран телевизора содержит несколько миллионов тонкопленочных транзисторов, что обеспечивает идеальное и живое изображение. Иногда на экране телевизора могут появиться несколько неактивных пикселей в форме фиксированных точек синего, зеленого, красного, черного или белого цвета. Имейте в виду, что это не оказывает влияния на работоспособность телевизора и не является дефектом.

Все LCD панели телевизоров ECON соответствуют классу II по ISO 13406-2

Стандартом ISO 13406-2 определены 4 класса качества LCD в зависимости от количества дефектных пикселей. Большинство жидкокристаллических телевизоров и дисплеев ведущих мировых производителей соответствуют допуску класса II.

Классификация жидкокристаллических дисплеев в зависимости от числа дефектных элементов изображения приведена в таблице 1.

## Стандарт ISO 13406-2 различает 4 типа дефектных пикселей

**Тип 1** – постоянно горящие пиксели (белые);

**Тип 2** – постоянно негорящие пиксели (чёрные);

**Тип 3** – пиксели с другими дефектами, включая дефекты сабпикселей и ячеек RGB, составляющих пиксель. Это означает постоянно горящие красные, зеленые и синие пиксели;

**Тип 4** - (группа дефектных пикселей) – несколько дефектных пикселей в квадрате 5x5 пикселей.

Таблица 1. Допустимое число дефектных пикселей на миллион пикселей

Класс	ТИП- 1	ТИП- 2	ТИП- 3	Число кластеров, содержащих	Число кластеров, содержащих более 1 дефекта типа 3
II	2	2	5	0	2

## БЕЗОПАСНАЯ УТИЛИЗАЦИЯ



Ваше устройство спроектировано и изготовлено из высококачественных материалов и компонентов, которые можно утилизировать и использовать повторно.

Если товар имеет символ с зачеркнутым мусорным ящиком на колесах, это означает, что товар соответствует Европейской директиве 2012/19/EU.

Ознакомьтесь с местной системой раздельного сбора электрических и электронных товаров. Соблюдайте местные правила.

Утилизируйте старые устройства отдельно от бытовых отходов. Правильная утилизация вашего товара позволит предотвратить возможные отрицательные последствия для окружающей среды и здоровья людей.

### ПРИМЕЧАНИЕ:

*В соответствии с постоянным совершенствованием технических характеристик и дизайна, возможно внесение изменений без предварительного уведомления.*



## ТЕХНИЧЕСКИЕ ХАРАКТЕРИСТИКИ

### Экран

Диагональ экрана: 32 дюйма (81см)  
Формат экрана: 16:9  
Формат изображения: 16:9; 4:3 ; авто;  
ZOOM1;ZOOM2;  
Разрешение экрана: потенциальное  
1366 (Г) x 768(В)  
Динамическая контрастность: 100000:1  
Яркость: 200 кд/м2  
Угол обзора (Г/В): 178°/178°  
Время отклика: 6,5 мс  
16,7 млн цветов

### EX-32НТ006В

#### Основные параметры

Напряжение питания: 100-240В переменного тока  
~ 50/60Гц  
Потребляемая мощность: 45Вт  
Аудиовыход: 2 x 5Вт  
Видеовход VIDEO: 750м, 1,0В (размах)  
Аудиовход AUDIO: 0,5В (действующее значение)  
Система цвета ТВ: PAL, SECAM  
Крепление по стандарту VESA: 200 x 200

### ТВ-приемник

Диапазон принимаемых частот: 43.25-869.25МГц  
Входное сопротивление антенны 750М

### Аналоговый

Система цветности: PAL, SECAM  
Система звука: D/K, I, B/G

### Цифровой

DVB-T2/DVB-C (H.264 MPEG 4/2/1)

Размеры: 815x135x515мм  
Рабочая температура: от +5°С до +35°С  
Рабочая влажность: 20-80%  
Температура хранения: от -15°С до +45°С  
Допустимая влажность хранения: 10-90%

*В соответствии с постоянным усовершенствованием технических характеристик и дизайна, производитель оставляет за собой право на внесение изменений без предварительного уведомления.*

Внешний вид, дизайн и технические характеристики изделия могут быть изменены без предварительного уведомления.

Товар сертифицирован в соответствии с законом «О защите прав потребителей».

Товар содержит этикетку энергетической эффективности.

Срок службы изделия: 3 года

Гарантийный срок: 1 год

Благодарим Вас за выбор техники ECON. Мы рады предложить вам изделия, разработанные и изготовленные в соответствии с высокими требованиями к качеству, функциональности и дизайну. Мы уверены, что Вы будете довольны приобретением изделия от нашей фирмы.

В случае если ваше изделие марки ECON будет нуждаться в техническом обслуживании, просим вас обращаться в один из авторизованных сервисных центров (далее – АСЦ). С полным списком АСЦ и их точными адресами вы можете ознакомиться на сайте [www.econ.su](http://www.econ.su).

Компания-производитель оставляет за собой право вносить изменения в конструкцию, дизайн и комплектацию товара без предварительного уведомления, если данные изменения направлены на улучшения его эксплуатационных характеристик.



	签名	日期
设计		
审核		
电路会签		
软件会签		
工艺会签		
结构会签		
平面会签		
通知编号	广制0195	
图号	JUC0.018.00236817	
规格	A5	
封面纸张	128g铜版纸彩印	
内文纸张	80g双胶纸黑白印	
机芯	80JS+S2	