

# Weissgauff

## РУКОВОДСТВО ПО ЭКСПЛУАТАЦИИ

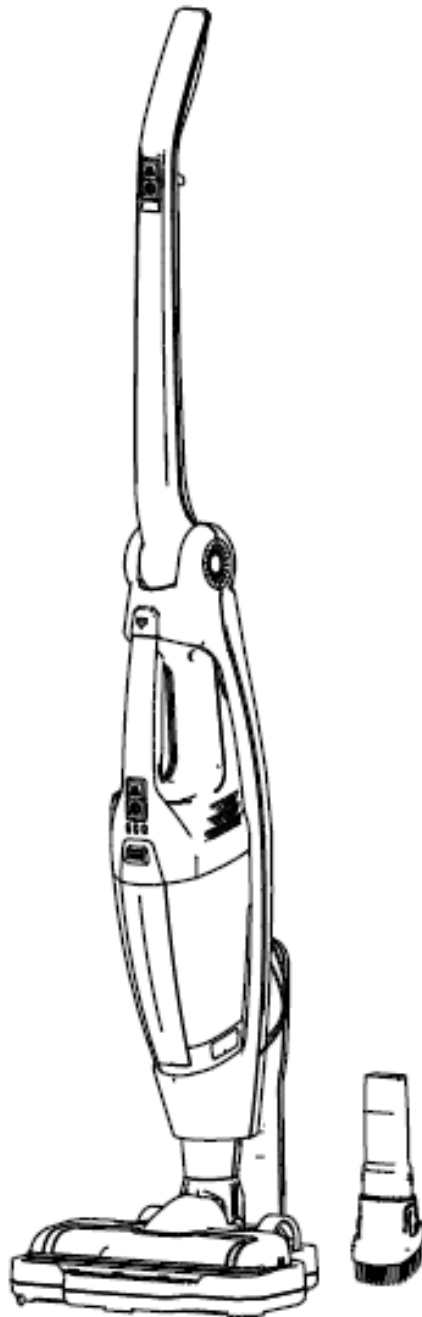

**Вертикальный пылесос Weissgauff  
V7 Stick**

## **ОСНОВНЫЕ ПОТРЕБИТЕЛЬСКИЕ ХАРАКТЕРИСТИКИ**

| <b>Название параметра</b>     | <b>V7 Stick</b> |
|-------------------------------|-----------------|
| Напряжение                    | 25,2 В          |
| Ёмкость аккумулятора          | 2050 мАч        |
| Тип батареи                   | Li-ion          |
| Мощность двигателя            | 160 Вт          |
| Тип фильтра                   | HEPA            |
| Сила всасывания               | 8 кПа           |
| Вместимость пылесборника      | 0,4 л           |
| Время работы от одного заряда | 20-60 минут     |
| Время зарядки                 | 3,5-5 часов     |
| Регулировка мощности          | есть            |
| Быстрое удаление пыли         | есть            |
| LED-индикация                 | есть            |
| Уровень шума                  | 79 дБ           |
| Вес нетто                     | 2,7 кг          |
| Вес в упаковке                | 5,8 кг          |

Продукт сертифицирован в соответствии с действующим техническим регламентом.

Производитель на своё усмотрение и без дополнительных уведомлений может менять комплектацию, внешний вид, страну производства и технические характеристики модели.

## **ИНСТРУКЦИЯ ПО БЕЗОПАСНОМУ ИСПОЛЬЗОВАНИЮ**

Этот прибор следует использовать только для домашней чистки, как описано в данном руководстве. Пожалуйста, убедитесь, что руководство по эксплуатации полностью изучено и понято Вами, прежде чем использовать устройство.

Всегда выключайте и вынимайте зарядное устройство из розетки перед чисткой прибора или любыми работами по техническому обслуживанию.

Данное устройство может использоваться детьми в возрасте от 8 лет и старше, а также лицами с ограниченными физическими, сенсорными или умственными способностями, недостатком опыта и знаний, если они осуществляют работу с пылесосом под наблюдением и получили перед этим соответствующие инструкции относительно безопасного использования устройства, а также осведомлены о возможных сопутствующих опасностях.

Дети не должны играть с прибором. Чистка и техническое обслуживание не должны производиться детьми без присмотра.

Если шнур питания поврежден, немедленно прекратите использование прибора.

Держите руки, ноги, свободную одежду и волосы на безопасном расстоянии от вращающихся щеток. Используйте только оригинальное зарядное устройство, поставляемое с прибором.

Убедитесь, что Ваше напряжение в сети соответствует указанному на зарядном устройстве.

При зарядке прибора переключатель питания должен быть переведён в выключенное положение.

Никогда не заряжайте батарею устройства при температуре выше 37 ° C или ниже 0 ° C.

В процессе зарядки корпус зарядного устройства может нагреваться.

Используйте только оригинальные комплектующие для данного прибора.

Статическое электричество: некоторые ковры могут вызвать небольшое накопление статического электричества. Любой статический разряд не является опасным для здоровья.

Не используйте прибор на улице, на мокрой поверхности или для проведения влажной уборки.

Избегайте попадания в пылесос твердых или острых предметов, спичек, горячего пепла, окурков или других подобных объектов.

Не распыляйте вблизи пылесоса легковоспламеняющиеся жидкости, чистящие средства, аэрозоли или их пары.

Не наступайте на шнур питания при использовании прибора и не вынимайте вилку, потянув за шнур питания.

Не продолжайте использовать прибор или зарядное устройство, если оно кажется неисправным.

Не заменяйте оригинальные батареи пылесоса на сторонние аккумуляторы.

## ОСНОВНЫЕ КОМПОНЕНТЫ УСТРОЙСТВА

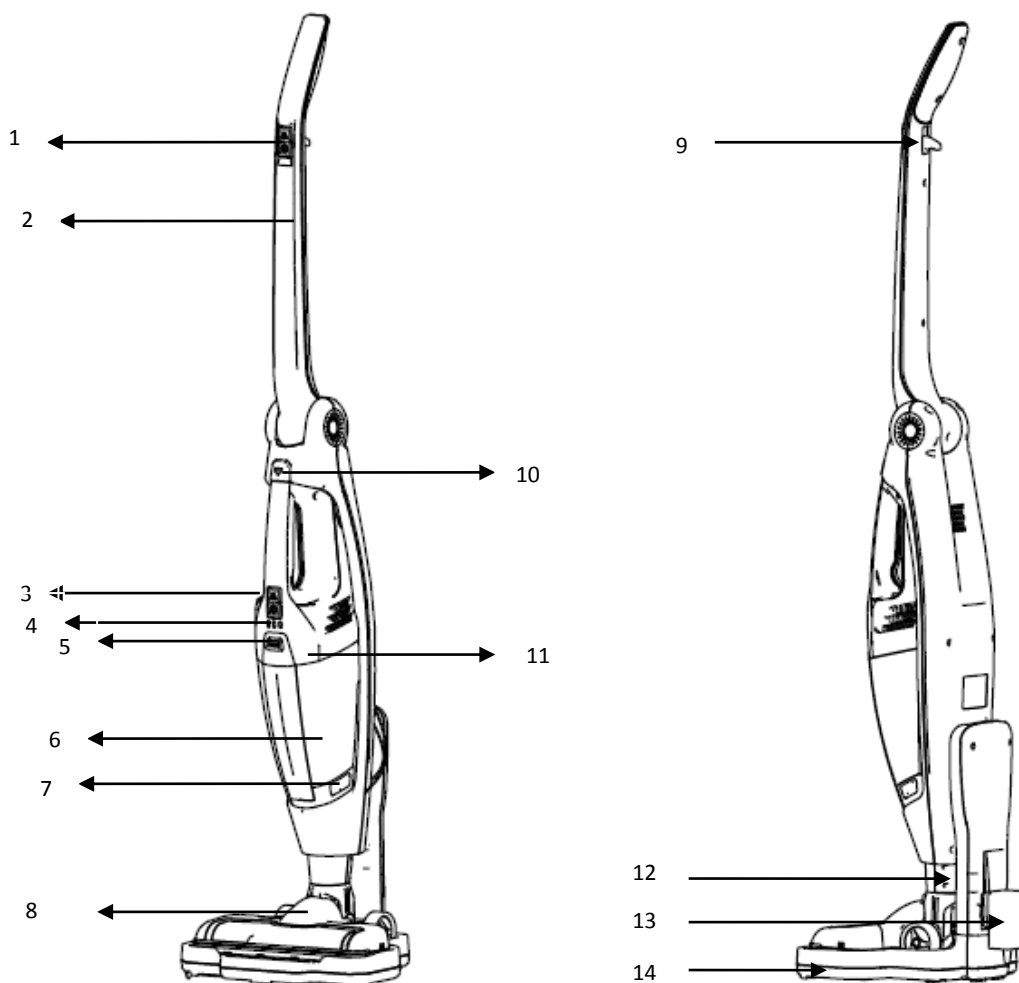

Описание частей устройства:

1. Выключатель / кнопка выбора скорости;
2. Основная ручка пылесоса;
3. Дополнительный выключатель/кнопка выбора скорости;
4. Индикатор;
5. Защелка пылесборника;
6. Пылесборник;
7. Кнопка открытия крышки пылесборника;
8. Электрическая щетка;
9. Кнопка регулировки наклона ручки;
10. Фиксатор портативного блока;
11. Портативный блок;
12. Кнопка отсоединения электрической щетки;
13. Зарядное устройство;
14. Подставка для зарядки.

## 1. Как собрать устройство:

А. После извлечения устройства из упаковки, пожалуйста, проверьте наличие всех деталей, как показано на рисунке ниже.

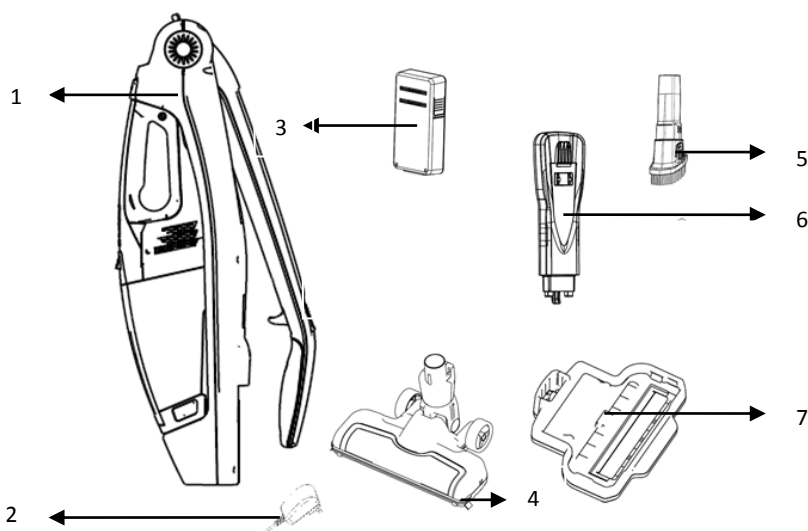

- |                            |
|----------------------------|
| 1. Основной блок           |
| 2. Зарядное устройство     |
| 3. Батарея                 |
| 4. Электрическая щетка     |
| 5. Щетка «2 в 1»           |
| 6. Держатель зарядной базы |
| 7. Зарядная база           |

В. Как собрать щётку:

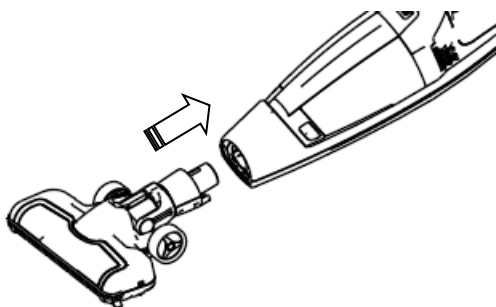

Совместите крепление щетки с основным блоком, а затем соедините две части вместе.

С. Как собрать аккумулятор:

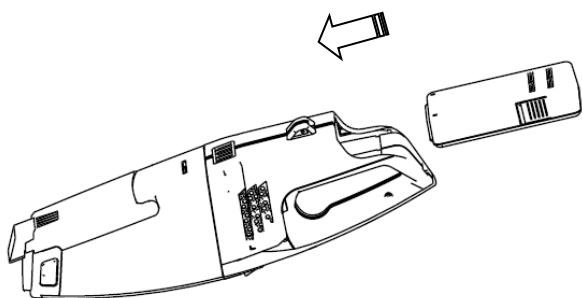

Вставьте аккумулятор в полость ручки, а затем соедините две части вместе, как показано на рисунке выше.

Д. Как собрать зарядное устройство:

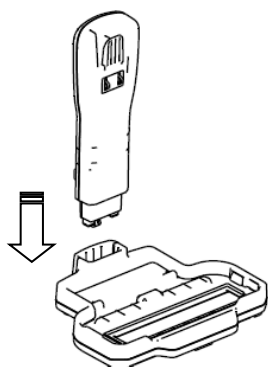

Совместите зарядную базу с зарядным устройством, а затем соедините две части вместе.

## 2. Как заряжать пылесос:

А. Как собрать зарядное устройство:

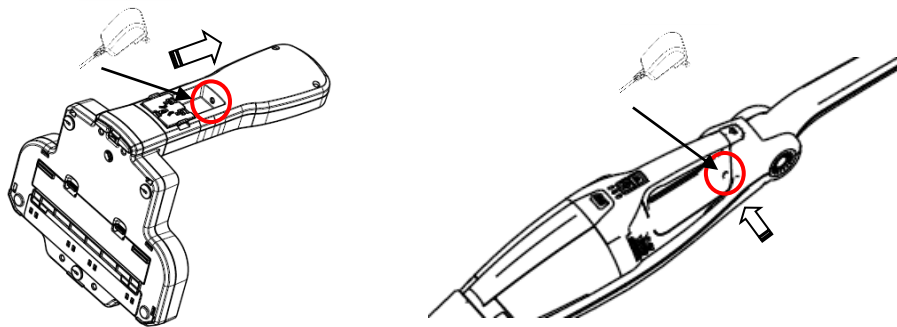

Совместите зарядное устройство с подставкой для зарядки или корпусом, а затем вставьте вилку зарядного устройства в источник питания.

В. Как зарядить основной блок:

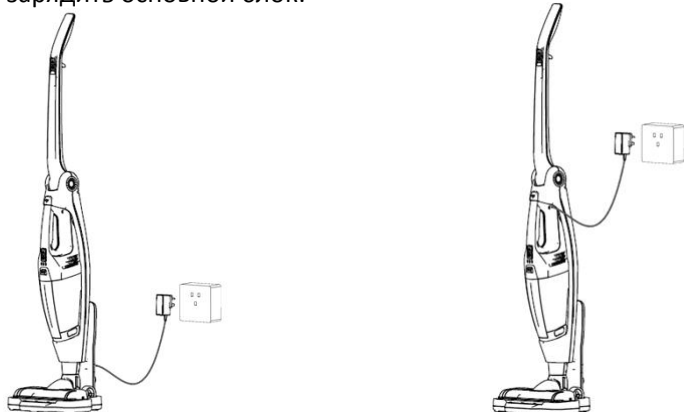

Поместите основной блок на подставку для зарядки, подключив зарядное устройство к источнику питания.

## ПОДГОТОВКА ВАШЕГО ПЫЛЕСОСА

### 1. Подготовьте пылесос к работе:

А. Как включить пылесос

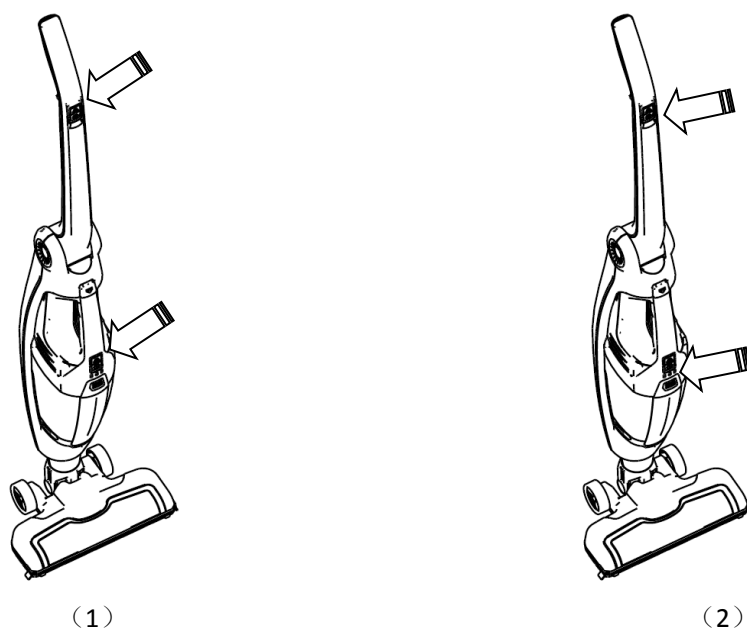

Нажмите кнопку включения/выключения на ручке или корпусе, чтобы начать работу (как показано на рисунке 1). Мощность может быть изменена в диапазоне от максимальной до минимальной (как показано на рисунке 2).

**В. Как изменить угол наклона рукоятки**

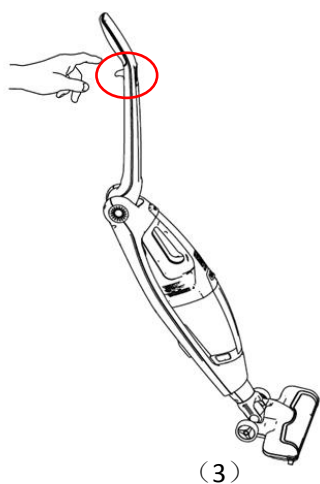

При использовании устройства для очистки труднодоступных мест, Вы можете нажать кнопку, чтобы согнуть рукоятку под нужным углом (как показано на рисунке 3).

**С. Как использовать функцию сбора волос и мелкого мусора**

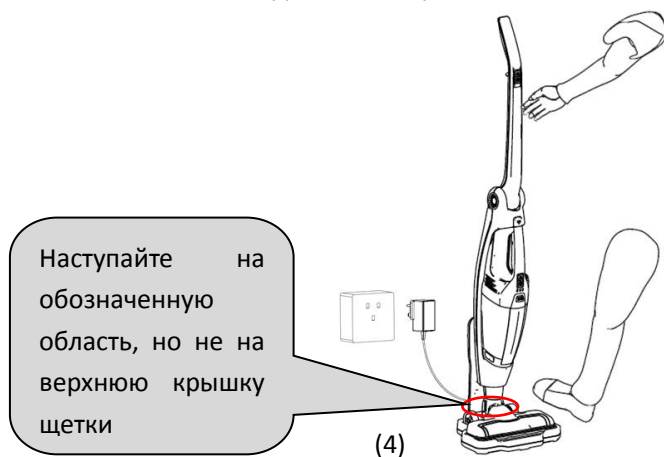

При зарядке с помощью подставки, поставьте аккуратно ногу на зону, показанную на рисунке 4, чтобы активировать эту функцию пылесоса. Придерживайте при этом устройство за рукоятку. Приблизительно через 10 секунд с того момента как нога оказалась в обозначенной зоне, устройство снова начнёт заряжаться.

**2. Опорожнение пылесборника и уход за пылесосом :**



Рисунок 5. Нажмите кнопку разблокировки пылесборника и отсоедините его.

Рисунок 6. Нажмите кнопку разблокировки крышки, откройте крышку и удалите пыль (8)

Рисунок 7. Извлеките HEPA-фильтр и циклон из пылесборника, а затем промойте пылесборник. Перед дальнейшим использованием пылесборника, его необходимо высушить на воздухе.

Рисунок 8. Разберите HEPA-фильтр и циклон, как показано на рисунке, а затем очистите их.

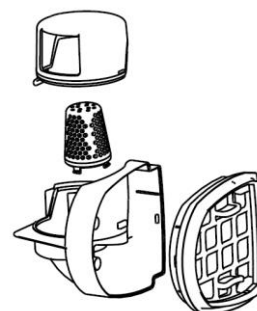
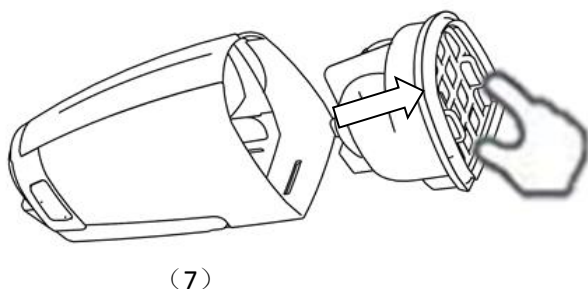
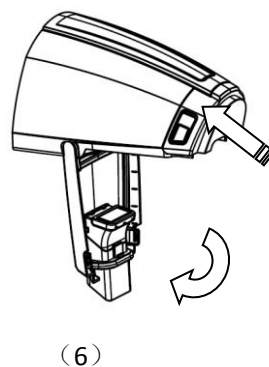
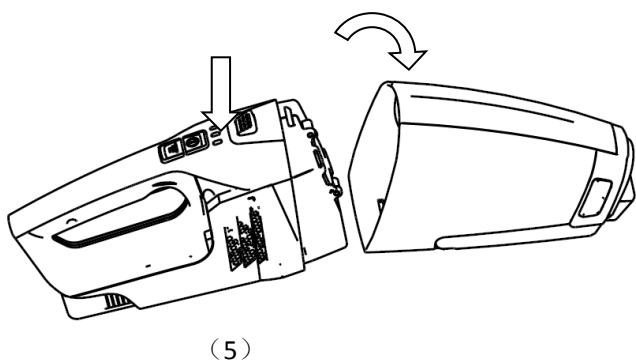
### 3. Как правильно хранить пылесос

Подключите основной блок к подставке для зарядного устройства и разместите его у стены, как показано на рисунках 9 и 10.



(9)



(10)

### 4. Дополнительная информация о функциях:

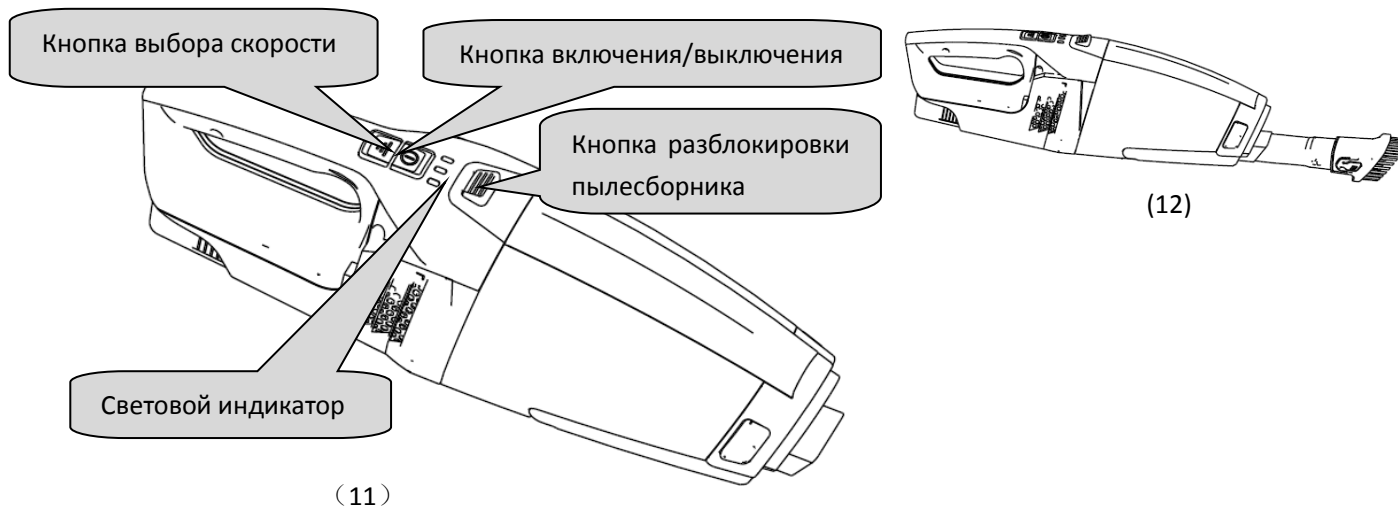

Портативный блок (рисунок 11) может использоваться независимо.

А. Зелёный цвет индикатора означает, что устройство функционирует нормально.

В. Когда устройство полностью заряжено, все три индикатора показывают зеленый цвет. Когда мигает один зеленый индикатор, это означает, что устройство разряжено и его необходимо зарядить. Когда три индикатора мигают, это означает, что устройство вышло из строя. Вы можете извлечь батарею, чтобы перезапустить его.

С. Портативный блок может использоваться с щеткой «2 в 1» (рисунок 12)

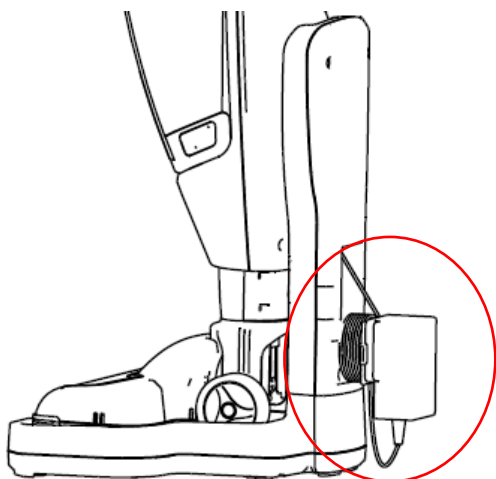

(13)



Провод зарядного устройства может быть намотан на подставку для более удобного хранения (рисунок 13).



Нажмите кнопку, чтобы отсоединить щетку, как показано на рисунке 14.

### 5. Как разобрать устройство:



(15)

Нажмите кнопку разблокировки портативного блока, чтобы извлечь его, как показано на рисунке 15.

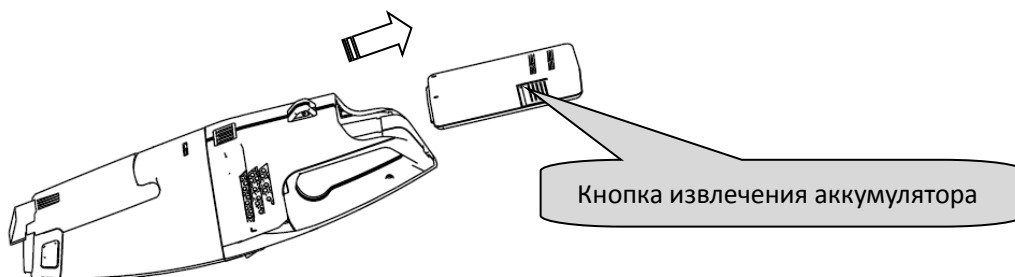

(16)

Нажмите кнопку извлечения аккумулятора большим и указательным пальцами, чтобы снять аккумулятор с портативного блока, как показано на рисунке 16.

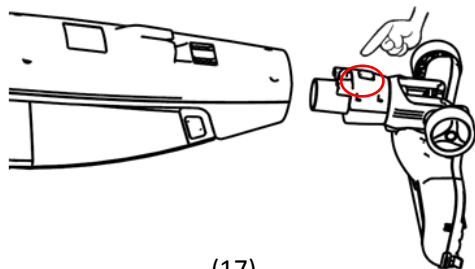

(17)

Нажмите кнопку разблокировки щетки, чтобы отсоединить электрическую щетку (Рисунок 17).

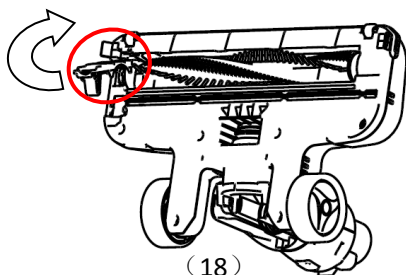

(18)

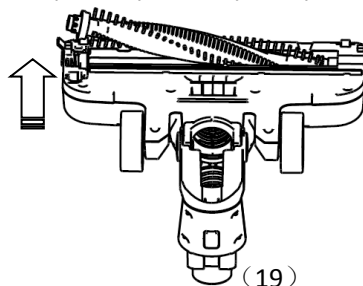

(19)

Нажмите кнопку разблокировки валика со спиральной щетиной, чтобы извлечь его для очистки.

## **МЕРЫ ПРЕДОСТОРОЖНОСТИ**

1. Перед зарядкой устройства, пожалуйста убедитесь, что ваши руки сухие.
2. Не прикасайтесь к валику со спиралевидной щетиной руками, когда устройство работает.
3. Используйте только оригинальное зарядное устройство, которое поставляется в комплекте с пылесосом. Другие зарядные устройства могут являться причиной поломки или даже представлять угрозу для жизни.

## **Утилизация батареи по окончании срока службы устройства**

В случае утилизации пылесоса, батарея должна быть предварительно удалена. Использованные батареи следует сдавать на станцию переработки и не выбрасывать вместе с бытовыми отходами. Чтобы извлечь батареи, выполните следующие действия:

**ВАЖНО:** Всегда полностью разряжайте батареи перед извлечением и убедитесь, что зарядное устройство отключено.

1. Включите пылесос и не выключайте его до тех пор, пока батарея полностью не разрядится.
2. Снимите эргономичную ручку и винты в основном корпусе, чтобы открыть пылесос.
3. Снимите аккумуляторный отсек и извлеките кабели.
4. Удалите батарею из аккумуляторного отсека.

Примечание. Если у Вас возникнут какие-либо трудности при разборке устройства, а также для получения более подробной информации о переработке и утилизации данного устройства, обратитесь в местное городское управление или службу утилизации бытовых отходов.

## **Устранение неисправностей**

Если у Вас возникли проблемы с пылесосом, следуйте предложенным ниже вариантам действий:

- A. Если пылесос не включается, проверьте, заряжен ли он.
- B. Если возникает потеря мощности всасывания или его полное отсутствие, опорожните контейнер для пыли и очистите фильтр. Разберите пылесос и проверьте, нет ли засоров в каналах и шланге. Проверьте, правильно ли установлен пылесборник.

**Дата изготовления прибора: см. торговую маркировку на приборе.**

**Условные обозначения:**

WS21YYMMZZZZZ, где

WS21 - пылесосы Weissgauff.

YY- год выпуска (например, 2017 год – 17)

MM- месяц выпуска (например, декабрь – 12)

ZZZZZ- номер прибора (например, №1222 – 01222)

**Основной импортер товара Weissgauff™ в России:**

ООО «ГАУФ РУС»

Адрес: 121357, г. Москва, ул. Вере́йская, дом 29, строение 134, 2-й этаж комната № 4

**Изготовитель:**

Джангсу Ми́деа Кли́нинг Аппла́енсес Ко., ЛТД

№ 39 Цаоху Авеню, Хиангченг Экономик Девелопмент Зоне, Сужоу, Джангсу, Китай.

**Сделано в КНР.**

На прибор предоставляется 1 год гарантийного обслуживания.

Срок службы: 5 лет со дня покупки, при использовании в строгом соответствии с настоящей инструкцией по эксплуатации и применимыми техническими стандартами.

Веб-сайт: <http://www.weissgauff.ru>

Информацию об авторизованных сервисных центрах Вы можете узнать на web-сайте [www.btremont.ru](http://www.btremont.ru)

Если в Вашем городе отсутствует авторизованный сервисный центр, Вам следует обратиться в магазин, где Вы приобрели наш товар, и он организует ремонт или замену.

**EAC C E**

**Weissgauff**