

Bedienungsanweisung

User manual

Руководство пользователя

Kühl-und Gefrierschränke

Refrigerators and freezers

Холодильники и морозильные камеры

MRF 61188



PRODUKTE
PRODUCTS
ПРОДУКЦИЯ

Monsher

INHALT

1. SICHERHEITSWARNUNGEN	3
1.1 WARNUNGEN	3
1.2 BESCHREIBUNG DER WARNSCHILDER	6
1.3 MIT ELEKTRIZITÄT VERBUNDENE GEFAHREN	6
1.4 REGELN FÜR DIE SICHERE VERWENDUNG DES GERÄTS	7
1.5 WARNHINWEISE ZUR AUFBEWAHRUNG VON LEBENSMITTELN	9
1.6 ENERGIESPARRICHTLINIEN	9
1.7 ANFORDERUNGEN AN DIE ENTSORGUNG	10
2. REGELN FÜR DIE VERWENDUNG DES KÜHLSCHRANKS	11
2.1 STANDORTANFORDERUNGEN	11
2.2 EINSTELLBARE FÜSSE	12
2.3 NEUANORDNUNG EINER TÜR VON RECHTS NACH LINKS	12
2.4 LAMPEN AUSWECHSELN	15
2.5 ERSTE INBETRIEBNAHME	15
2.6 TIPPS ZUM ENERGIESPAREN	16
3. DESIGN UND FUNKTION	17
3.1 HAUPTKOMPONENTEN	17
3.2 FUNKTIONEN UND BETRIEBSARTEN	19
4. WARTUNG UND PFLEGE DES GERÄTS	21
4.1 REGELMÄSSIGE REINIGUNG	21
4.2 ENTFROSTEN	22
4.3 SCHALTEN SIE DAS GERÄT AUS, WENN ES LÄNGERE ZEIT NICHT VERWENDET WIRD	22
5. FEHLERBESEITIGUNG	23
6. PARAMETER	24
6.1 TECHNISCHE PARAMETER	24

1. SICHERHEITSWARNUNGEN



WARNUNG: Brandgefahr / brennbare Materialien

1.1 Warnungen

- ☑ Dieses Gerät ist für den häuslichen oder ähnlichen Gebrauch bestimmt, z. B. in Bereichen, in denen Mitarbeiter von Geschäften, Büros und anderen ähnlichen Einrichtungen essen. in Wohnhäusern von Kunden in Hotels, Motels und anderen Einrichtungen, in denen Menschen leben sollen; in Hostels und privaten Hotels; bei Unternehmen, die mit der Zubereitung und Lieferung von Lebensmitteln sowie der Erbringung anderer ähnlicher Dienstleistungen befasst sind.
- ☑ Dieses Gerät ist nicht für die Verwendung durch Kinder sowie für Personen mit eingeschränkten körperlichen, sensorischen oder geistigen Fähigkeiten oder mangelnden erforderlichen Erfahrungen und Kenntnissen vorgesehen, es sei denn, sie werden von einer für ihre Sicherheit verantwortlichen Person beaufsichtigt oder von ihnen in Bezug auf sichere Verfahren instruiert Verwendung des Geräts.
- ☑ Kinder müssen ständig überwacht werden, damit sie nicht mit dem Gerät spielen können.
- ☑ Im Schadensfall muss das Netzkabel von einem Fachmann des Herstellers, seiner autorisierten Servicestelle oder einer anderen Person mit den entsprechenden Qualifikationen ausgetauscht werden. Andernfalls können gefährliche Situationen auftreten.
- ☑ Es ist verboten, explosive Substanzen in diesem Gerät zu lagern, z. B. Aerosolbehälter mit brennbaren Flüssigkeiten.
- ☑ Nach Beendigung der Verwendung sowie vor Durchführung von Wartungsarbeiten durch den Benutzer sollte das Gerät durch Entfernen des Netzsteckers aus der Steckdose von der Stromquelle getrennt werden.
- ☑ **WARNUNG:** Blockieren Sie nicht die Lüftungsöffnungen im Gerätekörper oder im Küchenmodul, in das es eingebaut ist.
- ☑ **WARNUNG:** Verwenden Sie keine mechanischen Geräte oder andere Mittel, um den Abtauvorgang zu beschleunigen, es sei denn, diese werden vom Hersteller empfohlen.
- ☑ **WARNUNG:** Den Kühlkreislauf nicht beschädigen.
- ☑ **WARNUNG:** Es ist verboten, Elektrogeräte in den Lebensmittellagern zu verwenden, mit Ausnahme der vom Kühlschrankhersteller empfohlenen.
- ☑ **WARNUNG:** Die Entsorgung des Kühlschranks am Ende seiner Lebensdauer sollte gemäß den örtlichen Gesetzen für Geräte erfolgen, die brennbares Isoliergas und Kältemittel enthalten.

- ☑ **WARNUNG:** Achten Sie beim Aufstellen des Geräts an den Installationsort darauf, dass das Netzkabel nicht eingeklemmt oder anderweitig beschädigt wird.
- ☑ **WARNUNG:** Stellen Sie keine Dübel oder tragbare Stromversorgungen an der Rückseite des Gerätes.
- ☑ Verwenden Sie keine Verlängerungskabel oder nicht geerdeten (zweipoligen) Adapter.
- ☑ Gefahr, Kinder einzusperren! Vor der Entsorgung Ihres alten Kühl- oder Gefrierschranks:
 - Entfernen Sie die Türen.
 - Lassen Sie die Regale an Ort und Stelle, damit Kinder nicht hineinklettern können.
- ☑ Vor der Installation von Zubehör muss der Kühlschrank von der Stromversorgung getrennt werden.
- ☑ Das als Treibmittel verwendete Kältemittel und Cyclopentan sind brennbar.
- ☑ In diesem Zusammenhang sollte das Gerät am Ende seiner Lebensdauer von Feuerquellen ferngehalten werden. Die Entsorgung des Geräts muss von spezialisierten Unternehmen durchgeführt werden, die über die entsprechenden Genehmigungen für diese Art von Aktivität verfügen. Um Umwelt- und Gesundheitsschäden zu vermeiden, darf dieses Gerät nicht durch Verbrennen zerstört werden.
- ☑ Dieses Gerät kann von Kindern ab 8 Jahren und Personen mit eingeschränkten körperlichen, sensorischen oder geistigen Fähigkeiten oder mangelnder Erfahrung und Kenntnis benutzt werden, wenn sie beaufsichtigt oder in die sichere Benutzung des Geräts eingewiesen und über die damit verbundenen Gefahren unterrichtet wurden. Lassen Sie nicht Kinder mit dem Gerät spielen. Kinder sollten das Gerät nur unter Aufsicht von Erwachsenen reinigen und pflegen. Kinder zwischen 3 und 8 Jahren dürfen Lebensmittel selbst in den Kühlschrank stellen und aus dem Kühlschrank nehmen.
- ☑ Um zu verhindern, dass Kinder sich im Inneren verriegeln, muss sichergestellt werden, dass die Schlüssel für abschließbare Türen oder Abdeckungen außerhalb der Reichweite von Kindern und nicht in der Nähe des Kühlschranks aufbewahrt werden.
- ☑ Befolgen Sie die nachstehenden Anweisungen, um eine Kontamination der Lebensmittel zu vermeiden.
 - Wenn Sie die Tür längere Zeit offenlassen, kann dies zu einem deutlichen Temperaturanstieg in den Kühlräumen führen.
 - Reinigen Sie regelmäßig Oberflächen, die mit Lebensmitteln in Kontakt kommen können, sowie die äußeren Komponenten des Abflusssystem
 - Reinigen Sie die Wassertanks, wenn sie 48 Stunden lang nicht benutzt wurden; spülen Sie das angeschlossene Wassersystem, wenn 5 Tage lang keine Wasserversorgung stattgefunden hat.1)
 - Lagern Sie rohes Fleisch und Fisch im Kühlschrank in geeigneten Behältern, damit diese Produkte nicht mit anderen Produkten in Kontakt kommen und die von ihnen freigesetzten Flüssigkeiten nicht in andere Produkte gelangen können.

- Mit zwei Sternchen (**) gekennzeichnete Tiefkühlfächer eignen sich zur Aufbewahrung von Tiefkühlkost, zur Aufbewahrung oder Zubereitung von Eiscreme und zur Herstellung von Eiswürfeln. 2]
- Die mit einem (*), zwei (*) und drei Sternen (***) gekennzeichneten Fächer sind nicht zum Einfrieren frischer Lebensmittel geeignet.3]
- Wenn Sie ein Gerät ohne ein mit vier Sternen gekennzeichnetes Fach verwenden (****), beachten Sie Folgendes: Dieses Gefriergerät ist nicht zum Einfrieren von Lebensmitteln geeignet.4]
- Wenn Sie ein Gerät ohne ein mit vier Sternen gekennzeichnetes Fach verwenden (****), beachten Sie Folgendes: Dieses Gefriergerät ist nicht zum Einfrieren von Lebensmitteln geeignet.4]
- Wenn das Gerät längere Zeit leer steht, schalten Sie es aus, tauen Sie es ab, reinigen Sie es, trocknen Sie es und lassen Sie die Tür offen, damit sich kein Schimmel im Inneren des Geräts bilden kann.



Anmerkungen 1, 2, 3 und 4: Die Anwendbarkeit dieser Anforderungen hängt von der Art des Lebensmittellagerfachs ab.

Bei der Verwendung eines freistehenden Geräts ist Folgendes zu beachten: Diese Art von Kühlgerät ist nicht für den Einbau vorgesehen.

Alle Arbeiten zum Austausch und zur Wartung von LED-Lampen sollten von einem Spezialisten des Herstellers, seinem offiziellen Servicecenter oder einer anderen Person mit den entsprechenden Qualifikationen durchgeführt werden.

Dieses Produkt ist mit einer Lichtquelle der Energieeffizienzklasse F ausgestattet.

1.2 Beschreibung der Warnschilder

	<p>Dieses Zeichen weist auf ein Verbot hin. Die Nichteinhaltung der mit diesem Zeichen gekennzeichneten Anforderungen kann zu einer Beschädigung des Geräts oder zu gefährlichen Situationen für den Benutzer führen.</p>
	<p>Dieses Symbol zeigt eine Warnung an. Es ist erforderlich, die mit diesem Zeichen gekennzeichneten Anweisungen genau einzuhalten, da sonst das Gerät beschädigt oder Personen verletzt werden können.</p>
	<p>Dieses Zeichen weist auf die Notwendigkeit einer erhöhten Aufmerksamkeit hin. Mit diesem Zeichen gekennzeichnete Anweisungen erfordern besondere Aufmerksamkeit. Wenn Sie nicht ausreichend vorsichtig vorgehen, kann dies zu leichten bis mittelschweren Verletzungen oder Schäden an diesem Gerät führen.</p>

Dieses Handbuch enthält wichtige Sicherheitsinformationen, die von allen Benutzern dieses Geräts beachtet werden müssen.

1.3 Mit Elektrizität verbundene Gefahren

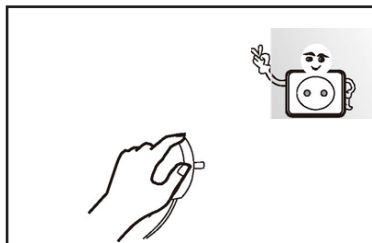

- ☑ Ziehen Sie nicht am Netzkabel, wenn Sie den Netzstecker aus dem Kühlschrank ziehen. Halten Sie den Stecker fest am Gehäuse und ziehen Sie ihn aus der Steckdose.
- ☑ Verwenden Sie das Gerät aus Sicherheitsgründen nicht mit einem beschädigten oder abgenutzten Netzkabel.

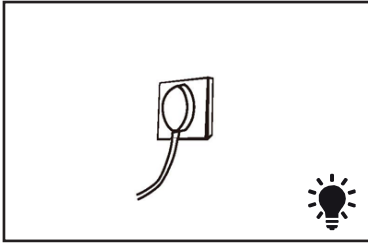

- ☑ Verwenden Sie eine geeignete Steckdose. Schließen Sie das Gerät nicht an eine Steckdose an, die bereits zur Stromversorgung anderer Elektrogeräte verwendet wird. Der Netzstecker muss fest in die Steckdose eingesteckt sein, da sonst ein Brand entstehen kann.
- ☑ Der Erdungsstift der Steckdose muss an einen ordnungsgemäß verlegten Erdungsleiter angeschlossen werden.

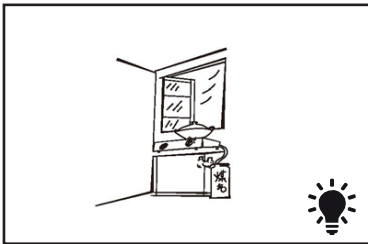

- ☑ Wenn ein Austreten von Haushaltsgas oder anderen brennbaren Gasen festgestellt wird, schalten Sie das entsprechende Gasventil aus und öffnen Sie die Türen und Fenster, um den Raum zu belüften. Trennen Sie den Kühlschrank oder andere Elektrogeräte nicht von der Stromversorgung, da ein versehentlicher Funke einen Brand verursachen kann.

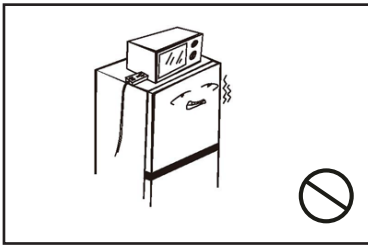

- ☑ Stellen Sie keine Elektrogeräte auf den Kühlschrank, außer den vom Hersteller des Kühlschranks empfohlenen.

14 Regeln für die sichere Verwendung des Geräts

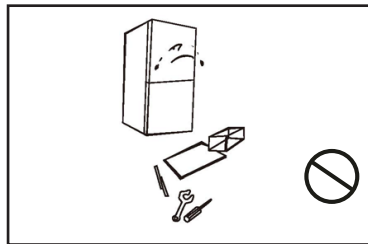

- ☑ Es ist verboten, den Kühlschrank willkürlich zu zerlegen oder sein Design zu ändern. Achten Sie bei der Verwendung des Geräts darauf, den Kühlkreislauf nicht versehentlich zu beschädigen. Die Wartung muss von einem Spezialisten durchgeführt werden.
- ☑ Um Gefahren zu vermeiden, muss ein beschädigtes Stromkabel von einem Spezialisten des Herstellers, seinem autorisierten Servicecenter oder einem anderen qualifizierten Elektriker ausgetauscht werden.

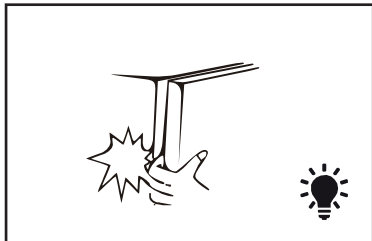

- ☑ Die Türen zueinander sowie zum Kühlschrankskörper sind mit einem sehr kleinen Spalt angeordnet. Achten Sie darauf, Ihre Hände nicht in diese Bereiche zu legen, um ein Einklemmen der Finger zu vermeiden. Schließen Sie die Kühlschranktür vorsichtig, damit keine Gegenstände aus den Regalen fallen.
- ☑ Um Erfrierungen zu vermeiden, entfernen Sie keine Lebensmittel und Behälter, insbesondere keine aus Metall, mit nassen Händen aus dem Gefrierschrank.



- ☑ Lassen Sie Kinder nicht in oder auf das Gerät klettern - dies kann zu Erstickungs- oder Verletzungsgefahr führen, wenn sie fallen gelassen werden.

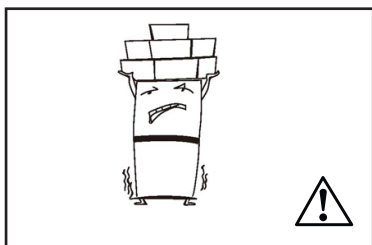

- ☑ Stellen Sie keine schweren Gegenstände auf das Gerät, da diese beim Öffnen oder Schließen der Tür herunterfallen und Verletzungen verursachen können.
- ☑ Ziehen Sie bei einem Stromausfall und vor dem Reinigen des Geräts den Stecker aus der Steckdose. Schließen Sie das Gerät nach dem letzten Stromausfall fünf Minuten lang nicht an das Stromnetz an, um Schäden am Kompressor durch häufige Neustarts zu vermeiden.

1.5 Warnhinweise zur Aufbewahrung von Lebensmitteln

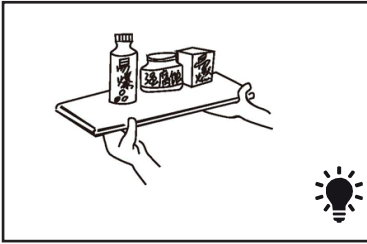

- ☑ Stellen Sie keine brennbaren, explosiven, flüchtigen oder ätzenden Substanzen in das Gerät, um Schäden am Gerät und das Auftreten eines Brandes zu vermeiden.
- ☑ Lassen Sie brennbare Substanzen nicht in der Nähe des Kühlschranks, um einen Brand zu vermeiden.

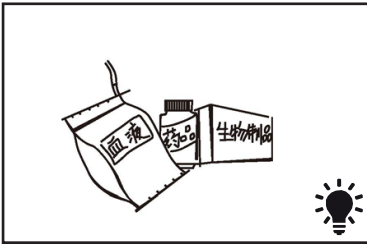

- ☑ Der Kühlschrank ist für den Hausgebrauch zur Aufbewahrung von Lebensmitteln vorgesehen. Es ist verboten, es für andere Zwecke zu verwenden, beispielsweise zur Aufbewahrung von Blut, Arzneimitteln, biologischem Material usw.

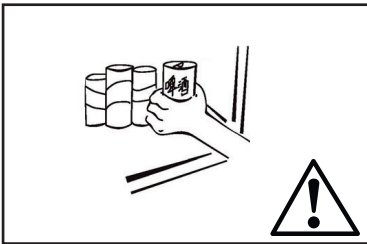

- ☑ Es ist verboten, Bier, Getränke und andere Flüssigkeiten in Flaschen oder luftdichten Behältern im Gefrierschrank des Geräts aufzubewahren, da diese Behälter platzen können, wenn die Flüssigkeiten gefrieren und das Gerät beschädigen.

1.6 Energiesparrichtlinien

1) Die Kühlgeräte funktionieren möglicherweise nicht ordnungsgemäß (möglicherweise wird der Inhalt abgetaut oder die Temperatur im Gefrierfach zu hoch gehalten), wenn sie über einen längeren Zeitraum bei Temperaturen unterhalb des Temperaturbereichs betrieben werden, für den der Kühlschrank ausgelegt ist.

2) Sodagetränke sollten nicht in Gefrierschränken oder Schränken oder anderen Niedrigtemperaturfächern oder -schränken aufbewahrt werden, und bestimmte Lebensmittel wie Eis am Stiel und Eis sollten nicht in übermäßig gekühlter Form verwendet werden.

3) Die von Lebensmittelherstellern empfohlenen Lagerzeiten sollten unabhängig von der Art des Produkts nicht überschritten werden. Dies gilt insbesondere für handelsübliche Schnell-

gefrierprodukte, die zur Lagerung in Gefrierschränken, Gefrierschränken oder Schränken bestimmt sind.

4) Es sollten geeignete Vorkehrungen getroffen werden, um zu verhindern, dass die Temperatur der Tiefkühlkost beim Auftauen des Kühlschranks übermäßig ansteigt, z. B. wenn Tiefkühlkost in mehreren Schichten in Zeitungen eingewickelt wird.

5) Eine Erhöhung der Temperatur von Tiefkühlkost, beispielsweise während des manuellen Auftauens, der Wartung oder Reinigung des Geräts, kann deren Haltbarkeit verkürzen.

1.7 Anforderungen an die Entsorgung

Das als Treibmittel verwendete Kältemittel und Cyclopentan sind brennbar. Halten Sie daher Ihren Kühlschrank am Ende seiner Lebensdauer von Feuerquellen fern. Die Entsorgung des Geräts muss von spezialisierten Unternehmen durchgeführt werden, die über die entsprechenden Genehmigungen für diese Art von Aktivität verfügen. Um Umwelt- und Gesundheitsschäden zu vermeiden, darf dieses Gerät nicht durch Verbrennen zerstört werden.

Um zu verhindern, dass Kinder sich im Gerät verriegeln, entfernen Sie bei der Entsorgung des Kühlschranks zuerst die Türen und Regale und entfernen Sie die Dichtung von den Türen. Bringen Sie dann die Türen und Regale wieder an.



Entsorgungsverfahren

Dieses Symbol bedeutet, dass das Produkt am Ende seiner Nutzungsdauer nicht mit dem Hausmüll entsorgt werden darf. Durch Ihren Beitrag zum korrekten Entsorgen dieses Produkts schützen Sie die Umwelt und die Gesundheit Ihrer Mitmenschen. Umwelt und Gesundheit werden durch falsches Entsorgen gefährdet. Weitere Informationen über das Recycling dieses Produkts erhalten Sie von Ihrem Rathaus, Ihrer Müllabfuhr oder dem Geschäft, in dem Sie das Produkt gekauft haben. Auf diese Weise können Sie zu einem umweltfreundlichen Recycling beitragen.

2. REGELN FÜR DIE VERWENDUNG DES KÜHLSCHRANKS

2.1 Standortanforderungen

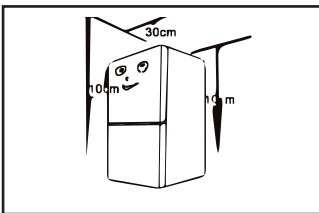
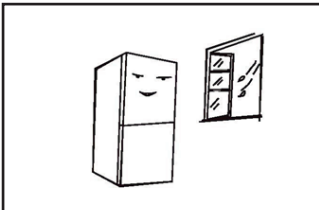
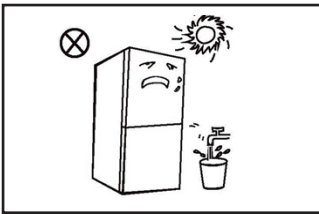
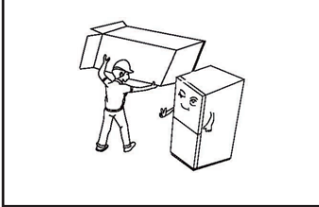

- ☑ Entfernen Sie vor dem Gebrauch des Geräts alle Verpackungsmaterialien, einschließlich der unteren Polster, sowie die darin enthaltenen Schaumstoffeinlagen und -bänder. Entfernen Sie alle Schutzfolien von den Türen und dem Kühlschrankkörper.
- ☑ Setzen Sie das Gerät keiner Hitze oder direkter Sonneneinstrahlung aus. Um Rostbildung zu vermeiden und eine Verschlechterung der Wärmedämmeigenschaften zu verhindern, darf das Gerät nicht in Räumen mit hoher Luftfeuchtigkeit aufgestellt werden.
- ☑ Spritzen Sie kein Wasser auf Ihren Kühlschrank und waschen Sie ihn nicht mit Wasser ab. Installieren Sie das Gerät nicht in feuchten Räumen, in denen Wasser eindringen kann, um eine Verschlechterung der elektrischen Isolationsleistung des Geräts zu vermeiden.
- ☑ Ihr Kühlschrank muss in einem gut belüfteten Raum auf einer ebenen und festen Fläche aufgestellt werden (drehen Sie die rechte oder linke Rolle in die entsprechende Richtung, um das Gerät zu nivellieren und stabil zu machen).
- ☑ Lassen Sie auf der Oberseite des Kühlschranks einen Freiraum von mindestens 30 cm und stellen Sie ihn mindestens 10 cm von den Wänden entfernt auf, damit sich die Tür leichter öffnen und schließen lässt und die Wärme besser abgeleitet wird.

💡 **Vorsichtsmaßnahmen vor der Installation:**

Vor der Installation oder Einstellung von Zubehörteilen muss der Kühlschrank von der Stromversorgung getrennt werden.

Es müssen geeignete Vorkehrungen getroffen werden, um Verletzungen zu vermeiden, wenn der Griff versehentlich fallen gelassen wird.

2.2 Einstellbare FüÙe

1) Positionierung der EinstellfüÙe

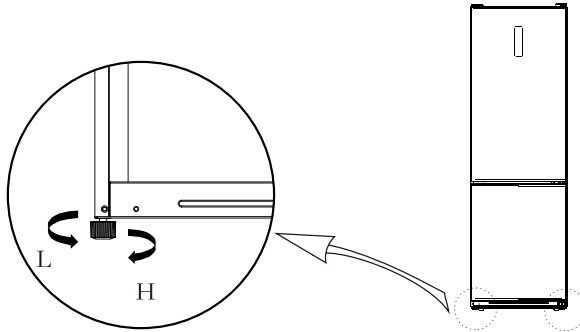



(Das Bild oben dient nur zur Veranschaulichung. Die tatsächliche Konfiguration hängt von dem von Ihnen gekauften Produkt oder den vom Händler angebotenen Geräten ab).

Einstellungsverfahren:

- Um den Kühlschrank anzuheben, drehen Sie den Fuß im Uhrzeigersinn.
- Um den Kühlschrank abzusenken, drehen Sie den Fuß gegen den Uhrzeigersinn.
- Stellen Sie die rechten und linken FüÙe gemäß dem obigen Verfahren ein, so dass das Gerät in einer streng horizontalen Position steht.

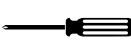
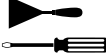
2.3 Neuordnung einer Tür von rechts nach links

Liste der benötigten Werkzeuge			
	Kreuzschlitzschraubendreher		Spatel Schraubendreher mit dünner Klinge
	5/16" Ratschenschlüssel (Ratsche)		Klebeband

1. Schalten Sie den Kühlschrank aus und entfernen Sie alle Gegenstände aus den Türregalen.
2. Entfernen Sie die obere Scharnierabdeckung, das obere Scharnier und den Stopfen auf der anderen Seite und nehmen Sie die Kühlraumtür ab.

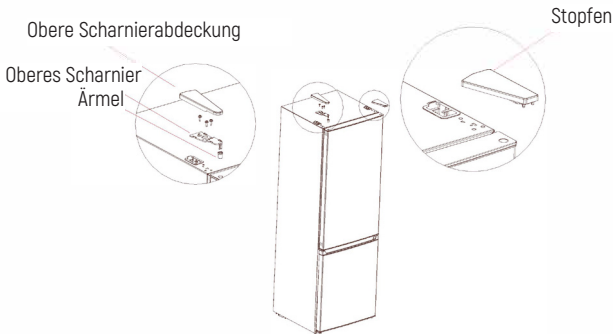

3. Entfernen Sie das mittlere Scharnier, schrauben Sie die Schrauben ab, entfernen Sie die Schraubenkappen und nehmen Sie die Gefrierschranktür heraus.

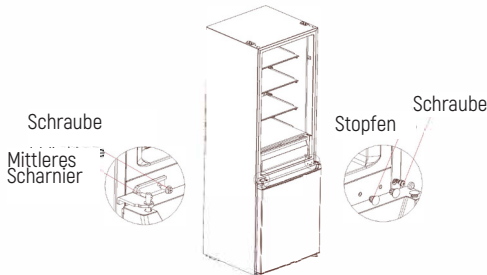

4. Nehmen Sie das untere Scharnier ab, entfernen Sie die Stopfen und schrauben Sie die Schrauben heraus. Setzen Sie den Stift in das untere Scharnier ein und justieren Sie den Fuß auf der anderen Seite des unteren Scharniers, dann setzen Sie die andere Seite des Scharniers ein.

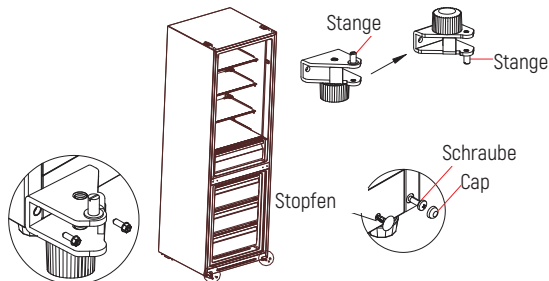

5. Schrauben Sie die Schraube ab, entfernen Sie die Buchse und den Begrenzer von der Kühlfachtür und der Gefrierfachtür und nehmen Sie die Halterung von der unteren Abdeckung der Kühlfachtür ab. Montieren Sie sie dann in der richtigen Reihenfolge auf der anderen Seite der Türen (nehmen Sie den unteren Anschlag aus dem Beipack). Montieren Sie die Buchse und den Stopfen auf der anderen Seite des oberen Türdeckels der Kühlfachtür und setzen Sie die obere Scharnierbuchse der Gefrierfachtür in das Loch auf der anderen Seite der Achsbuchse ein.

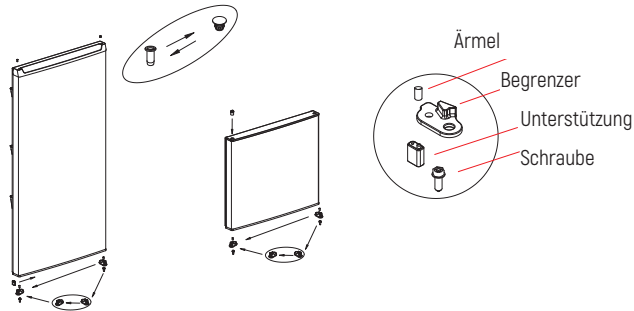

6. Setzen Sie die Gefrierschranktür auf das untere Scharnier, bringen Sie das mittlere Scharnier an, schrauben Sie die Schrauben ein und schließen Sie die Schraubenkappen.

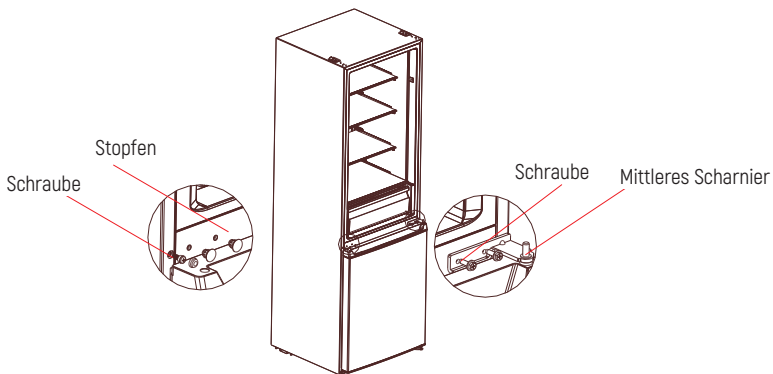

(Das Bild oben dient nur zur Veranschaulichung. Die tatsächliche Konfiguration hängt von dem von Ihnen gekauften Produkt oder den vom Händler angebotenen Geräten ab).

7. Setzen Sie die Kühlraumtür auf das mittlere Scharnier und montieren Sie dann das obere Scharnier, die obere Scharnierabdeckung und den Stopfen.

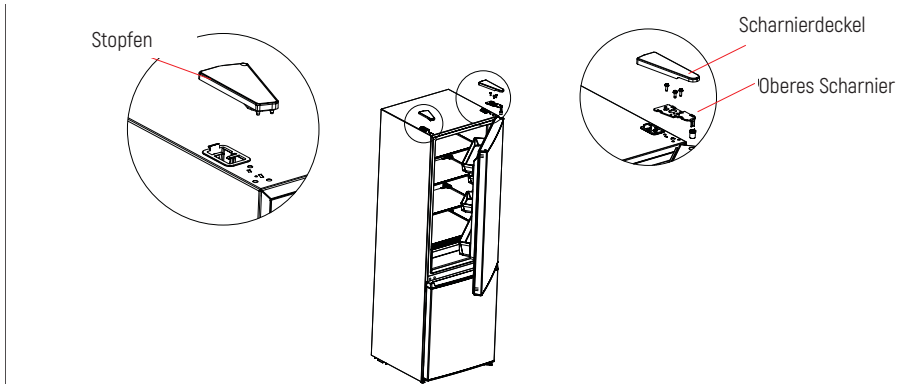

2.4 Lampen auswechseln

Alle Arbeiten zum Austausch und zur Wartung von LED-Lampen sollten von einem Spezialisten des Herstellers, seinem offiziellen Servicecenter oder einer anderen Person mit den entsprechenden Qualifikationen durchgeführt werden.

2.5 Erste Inbetriebnahme

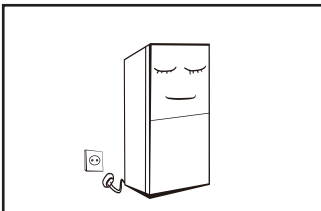

- ☑ Warten Sie vor dem ersten Einschalten des Kühlschranks mindestens eine halbe Stunde nach der Installation, bevor Sie ihn an die Stromversorgung anschließen.
- ☑ Warten Sie 2 bis 3 Stunden oder im Sommer, wenn die Umgebungstemperatur hoch ist - 4 Stunden, bevor Sie frische oder gefrorene Lebensmittel in den Kühlschrank stellen.

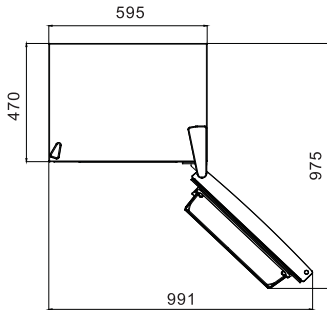

- ☑ Lassen Sie genügend Freiraum, um die Türen zu öffnen, die Schubladen herauszuziehen und das Zubehör ungehindert zu entnehmen.

2.6 Tipps zum Energiesparen

- ☑ Stellen Sie das Gerät in einem Teil des Raums mit der niedrigsten Temperatur auf, fern von wärmeerzeugenden Geräten und Kanälen mit heißer Luft, ohne direkte Sonneneinstrahlung.
- ☑ Stellen Sie keine heißen Lebensmittel in den Kühlschrank. Warten Sie, bis sie auf Raumtemperatur abgekühlt sind. Durch Überlastung des Geräts wird die Dauer des Kompressors verlängert. Ein zu langsames Einfrieren der Produkte kann zu schlechter Qualität und sogar zum Verderben führen.
- ☑ Wickeln Sie die Lebensmittel vor dem Einlegen in den Kühlschrank vorsichtig in eine Folie und trocknen Sie die Behälter. Dadurch wird das Einfrieren von Eis an den Wänden des Geräts verringert.
Decken Sie die Regale nicht mit Aluminiumfolie, Wachspapier oder Papiertüchern ab.
- ☑ Dies kann die Zirkulation kalter Luft stören und die Effizienz des Geräts verringern. Ordnen Sie die Produkte in einer bestimmten Reihenfolge an und bringen Sie Etiketten an, um die Anzahl der Türöffnungen und die Suchzeit zu verringern. Versuchen Sie, so viele Produkte wie möglich zu extrahieren und die Tür so schnell wie möglich zu schließen.

3 DESIGN UND FUNKTION

3.1 Hauptkomponenten

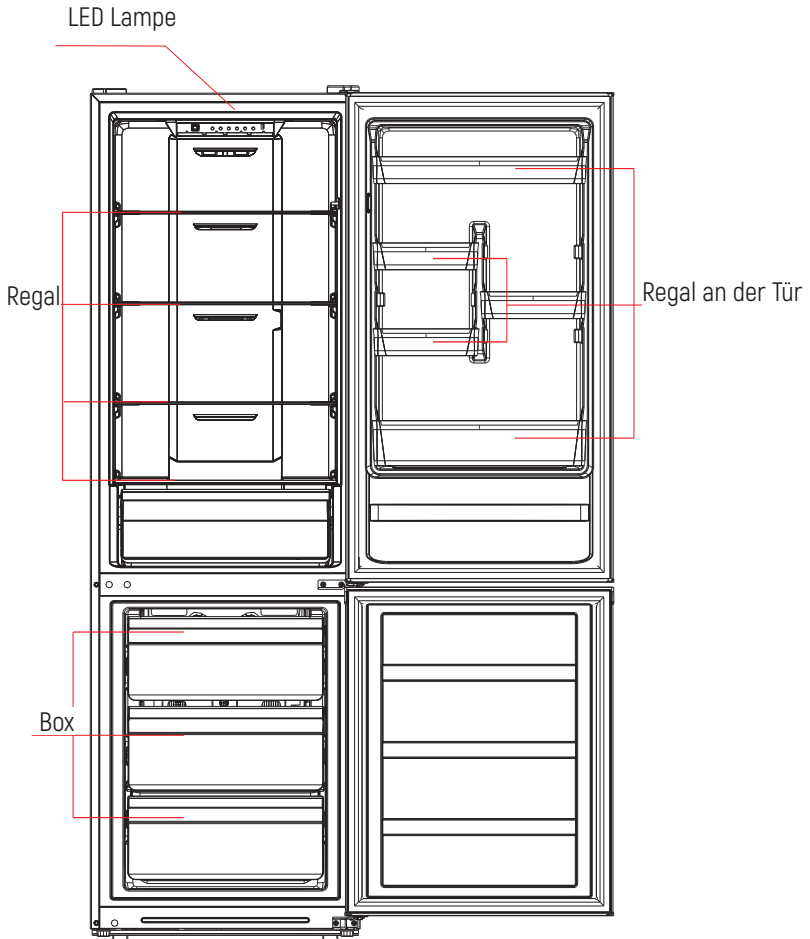

(Das Bild oben dient nur zur Veranschaulichung. Die tatsächliche Konfiguration hängt von dem von Ihnen gekauften Produkt oder den vom Händler angebotenen Geräten ab).

Das Kühlfach ist

- ☑ Der Kühlschrank ist für die Aufbewahrung einer Vielzahl von Obst, Gemüse, Getränken und anderen Produkten ausgelegt, die in naher Zukunft konsumiert werden. Die geschätzte Lagerzeit für diese Produkte beträgt 3 bis 5 Tage.
- ☑ Gekochtes Geschirr sollte erst nach dem Abkühlen auf Raumtemperatur in den Kühlschrank gestellt werden.
- ☑ Bevor Sie Lebensmittel in den Kühlschrank stellen, wird empfohlen, sie fest zu verschließen.
- ☑ Die Position der Glasböden kann in der Höhe eingestellt werden, um den erforderlichen Platz freizugeben und die Extraktion der Produkte und deren Verlegung im Inneren zu erleichtern.

Gefrierschrank

- ☑ Der Niedertemperatur-Gefrierschrank sorgt für lange Frische und wird hauptsächlich zur Lagerung von Tiefkühlkost und zur Herstellung von Eis verwendet.
- ☑ Der Gefrierschrank eignet sich zur Aufbewahrung von Fleisch, Fisch, Reisbällchen und anderen Produkten, deren Verzehr in naher Zukunft nicht geplant ist.
- ☑ Um das Einfrieren zu beschleunigen und die Verwendung zu erleichtern, ist es ratsam, das Fleisch in kleine Stücke zu schneiden. Vergessen Sie nicht, dass Lebensmittel nur innerhalb ihres Verfallsdatums verzehrt werden sollten.

Die Platzierung von Schubladen, Produktboxen, Regalen und anderem Zubehör gemäß dem oben gezeigten Schema gewährleistet die höchste Energieeffizienz.

 **Hinweis.** Zu viele Produkte, die geladen werden, nachdem der Kühlschrank ursprünglich an die Stromversorgung angeschlossen wurde, können zu einer schlechten Gefrierleistung führen.

3.2 Funktionen und Betriebsarten

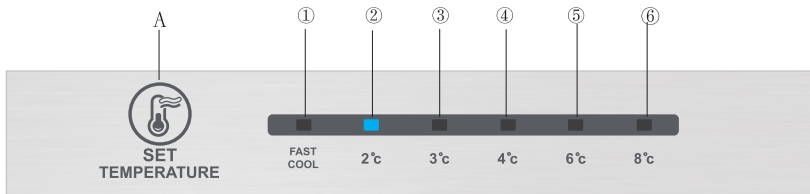

1. Taste

A. Temperaturregler

2. Displayanzeige

- (1) Einstellung der Temperatur 1)
- (2) Einstellung der Temperatur 2)
- (3) Einstellung der Temperatur 3)
- (4) Einstellung der Temperatur 4)
- (5) Einstellung der Temperatur 5)
- (6) Einstellung der Temperatur 6)

3. Anzeige

Beim Einschalten des Kühlschranks leuchtet das Display (sowie die Tastenbeleuchtung) für 3 s auf, danach arbeitet der Kühlschrank mit der Temperatureinstellung 3 weiter.

4. Anzeige bei normalem Kühlschrankbetrieb und bei Fehlfunktionen

Im Falle einer Störung leuchten die entsprechenden LEDs auf und je nach Kombination der LEDs kann der Fehlercode ermittelt werden.

Liegt kein Fehler vor, zeigt die LED die gültige Temperatureinstellung an.

5. Einstellung der Temperatur

Die Temperatureinstellung wird durch Drücken der SET-Taste geändert. Nach 15 Sekunden beginnt der Kühlschrank dann mit der neuen Temperatureinstellung zu arbeiten.

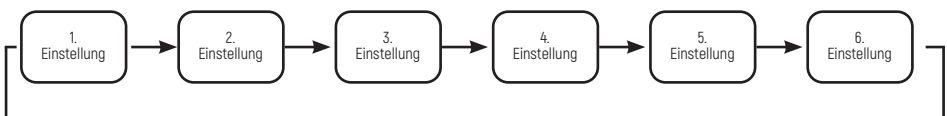

6. Schneller Kühlmodus (Fast cool)

Aktivierungsmodus: Drücken Sie wiederholt die SET-Taste, bis die Anzeige «FAST COOL» aufleuchtet.

Betriebsart: Die Schnellkühlanzeige leuchtet auf und das Gerät arbeitet mit 2°C.

Der FAST COOL-Modus wird nach 24 Stunden automatisch deaktiviert.

Die Schnellkühlfunktion kann als Superfreeze-Funktion verwendet werden.

7. Manuelle Luftklappensteuerung

Schieben Sie den Luftklappenschieber nach oben, um die Temperatur im Gefrierfach zu senken, schieben Sie den Luftklappenschieber nach unten, um die Temperatur im Gefrierfach zu erhöhen.

FREEZER-TEMP

COLDEST

COLDER

COLD



8. Fehler-/Störungscode

Nachfolgend finden Sie eine Beschreibung der Warnungen, die auf dem Display erscheinen und auf die entsprechenden Fehler Ihres Kühlschranks hinweisen. Auch wenn der Kühlschrank trotz dieser Störungen weiterhin die Kühl- und Gefrierfunktionen ausführt, sollten Sie sich zur Wartung an eine autorisierte Kundendienststelle wenden.

Störungscode	Beschreibung der Störung
Die LEDs (1) und (2) leuchten	Fehler im Schaltkreis des Temperatursensors im Inneren des Kühlschranks
Die LEDs (1) und (3) leuchten	Defekter Abtausensor für das Gefrierfach
Die LEDs (1) und (4) leuchten	Raumtemperaturfühler

4. WARTUNG UND PFLEGE DES GERÄTS

4.1 Regelmäßige Reinigung

- ☑ Staub, der sich hinter dem Kühlschrank und auf dem Boden darunter sammelt, sollte regelmäßig entfernt werden - dies verbessert die Kühleffizienz und spart Energie.
- ☑ Überprüfen Sie regelmäßig den Zustand der Türdichtung. Verwenden Sie zum Reinigen der Türdichtung ein weiches Tuch, das mit Seifenwasser oder verdünntem Reinigungsmittel angefeuchtet ist.
- ☑ Reinigen Sie das Innere des Kühlschranks regelmäßig, um unangenehme Gerüche zu vermeiden.
- ☑ Trennen Sie den Kühlschrank vor dem Reinigen unbedingt von der Stromversorgung und entfernen Sie alle Lebensmittel, Getränke, Regale, Schubladen und anderen herausnehmbaren Komponenten.
- ☑ Verwenden Sie zum Reinigen des Kühlschranks ein weiches Tuch oder einen Schwamm, der mit einer Lösung von Backpulver (zwei Esslöffel Soda pro Liter warmes Wasser) angefeuchtet ist. Spülen Sie die Oberflächen nach der Reinigung mit sauberem Wasser ab und wischen Sie sie trocken. Öffnen Sie vor dem Einschalten die Tür und lassen Sie den Kühlschrank auf natürliche Weise vollständig trocknen.
- ☑ Es wird empfohlen, Bereiche des Kühlschranks, die auf die übliche Weise schwer zu reinigen sind (z. B. schmale mehrschichtige Paneele, Lücken oder Ecken), regelmäßig mit einem weichen Tuch oder einer weich gebürsteten Bürste zu reinigen, ggf. zusätzlich mit Hilfswerkzeugen (z. B. dünnen Stäbchen) Ansammlung von Verunreinigungen oder Bakterien in diesen Bereichen.
- ☑ Verwenden Sie keine Seife, Reinigungsmittel, Reinigungspulver, Aerosol oder ähnliche Reinigungsmittel, um das Innere des Kühlschranks zu reinigen, da dies zu Gerüchen im Inneren oder zu Verunreinigungen von Lebensmitteln führen kann.
- ☑ Verwenden Sie zum Reinigen von Flaschenhaltern, Regalen und Schubladen ein weiches Tuch, das mit Seifenwasser oder verdünntem Reinigungsmittel angefeuchtet ist. Mit einem weichen Tuch trocken wischen oder natürlich trocknen lassen.
- ☑ Reinigen Sie die Außenseite des Kühlschranks mit einem weichen, mit Seifenwasser, Reinigungsmittel und ähnlichen Produkten angefeuchteten Tuch und wischen Sie sie anschließend trocken.
- ☑ Verwenden Sie keine Drahtbürsten oder andere Borsten mit einer harten Bürste, Metallwaschlappen, Schleifmitteln (z. B. Zahnpasta), organischen Lösungsmitteln (z. B. Alkohol, Aceton, Verdünnern usw.), sehr heißem Wasser, sauren oder alkalischen Substanzen. da sie die Innen- und Außenflächen des Kühlschranks beschädigen können. Sehr heißes Wasser und organische Lösungsmittel wie Benzol können Kunststoffteile verformen oder beschädigen.

- ☑ Spülen Sie die Oberflächen während der Reinigung nicht direkt mit Wasser oder anderen Flüssigkeiten ab, um einen Kurzschluss oder eine Verschlechterung der elektrischen Eigenschaften zu vermeiden, die durch Benetzung entstehen können.
- ☑ **Trennen Sie den Kühlschrank vor dem Reinigen und Auftauen von der Stromversorgung.**



4.2 Entfrosten

- ☑ Der Kühlschrank arbeitet nach dem Prinzip der Luftkühlung und hat die Funktion des automatischen Abtauens. Eis, das sich in der Nebensaison oder infolge von Temperaturschwankungen gebildet hat, kann auch manuell entfernt werden, nachdem das Gerät von der Stromversorgung getrennt wurde. Wischen Sie die Oberfläche nach dem Auftauen mit einem trockenen Handtuch ab.

4.3 Schalten Sie das Gerät aus, wenn es längere Zeit nicht verwendet wird

- ☑ Stromausfall: Wenn die Spannung verschwindet, können die Produkte im Kühlschrank auch in der warmen Jahreszeit mehrere Stunden gelagert werden. Sie sollten die Kühlschranktür so wenig wie möglich öffnen und in der Ruhezeit keine frischen Lebensmittel in den Kühlschrank stellen.
- ☑ Wenn Sie das Gerät längere Zeit nicht verwenden möchten: Trennen Sie das Gerät von der Stromversorgung und reinigen Sie es anschließend. Am Ende der Reinigung sollte die Tür offen bleiben, um die Bildung unangenehmer Gerüche zu vermeiden.
- ☑ Bewegen: Entfernen Sie vor dem Bewegen des Kühlschranks alle Produkte, befestigen Sie die Glasböden, die Gemüsebox, die Gefrierschubladen und andere ähnliche Teile des Geräts mit einem Klebeband, ziehen Sie die Einstellbeine fest, schließen Sie die Türen und befestigen Sie sie mit Klebeband. Während der Bewegung darf das Gerät nicht auf den Kopf gestellt oder horizontal verlegt werden, und es darf keinen übermäßigen Vibrationen ausgesetzt werden. Die Neigung beim Bewegen sollte 45 ° nicht überschreiten.
- ☑ Nach der Inbetriebnahme muss das Gerät kontinuierlich funktionieren. Es ist nicht ratsam, den Betrieb des Geräts zu unterbrechen, da dies die Lebensdauer des Geräts verkürzen könnte.

5 FEHLERBESEITIGUNG

5.1 Die folgenden geringfügigen Fehlfunktionen oder Verstöße, die während des normalen Betriebs des Geräts auftreten können, können Sie selbst beheben. Wenn das Problem weiterhin besteht, wenden Sie sich an die Kundendienstabteilung.

das Gerät funktioniert nicht	Prüfen Sie, ob das Gerät korrekt an das Stromnetz angeschlossen ist und Vergewissern Sie sich, dass der Stecker fest in die Steckdose eingesteckt ist.
	Überprüfen Sie, ob genügend Netzspannung vorhanden ist.
	Überprüfen Sie, ob ein Stromausfall aufgetreten ist und der Leistungsschalter ausgelöst hat.
Schlechter Geruch	Produkte mit starkem Geruch sollten versiegelt werden.
	Suchen Sie nach verdorbenen Lebensmitteln.
	Reinigen Sie das Innere des Kühlschranks.
Kontinuierlicher Kompressorbetrieb	Im Sommer läuft der Kompressor bei hohen Umgebungstemperaturen länger als gewöhnlich. Dies ist ein normales Ereignis.
	Stellen Sie nicht zu viele Lebensmittel gleichzeitig in den Kühlschrank.
	Stellen Sie keine heißen Speisen in den Kühlschrank. Warten Sie zunächst, bis sie abgekühlt sind.
	Versuchen Sie, die Kühlschranktüren nicht zu oft zu öffnen.
Die Hintergrundbeleuchtung leuchtet nicht auf	Überprüfen Sie, ob das Gerät an die Stromversorgung angeschlossen ist und ob die Hintergrundbeleuchtung beschädigt ist.
	Wenden Sie sich zum Ersetzen der Lampe an einen Techniker.
Die Tür schließt sich fest	Das Schließen der Tür wird durch Lebensmittelverpackungen verhindert.
	Es wurden zu viele Lebensmittel in den Kühlschrank gestellt.
	Der Kühlschrank ist gekippt.
Lautes Geräusch	Stellen Sie sicher, dass der Boden eben ist und das Gerät fest installiert ist.
	Stellen Sie sicher, dass das Zubehör in der richtigen Position installiert ist.

Türdichtung zieht sich nicht fest	Entfernen Sie Fremdkörper von der Türdichtung.
	Erhitzen Sie die Türdichtung (mit einem Haartrockner oder einem heißen Handtuch) und lassen Sie sie abkühlen.
Undichte Wasserwanne	Zu viele Produkte in der Kammer oder gelagerte Produkte enthalten zu viel Flüssigkeit, was zur Bildung großer Mengen Wasser beim Auftauen führt.
	Die Türen sind nicht fest verschlossen, was zur Bildung von Eis führt, da Luft in das Gerät eindringt und die Wassermenge während des Abtauens zunimmt.
Heißer Rumpf	Die Wärme wird über einen im Gehäuse integrierten Kondensator abgeführt. Heizung ist ein normales Phänomen. Wenn das Gehäuse durch hohe Raumtemperaturen, zu viel gelagerte Lebensmittel oder durch Abschalten des Kompressors zu heiß wird, ist es ratsam, das Gerät stärker zu lüften, um die Wärme abzuführen.
Kondenswasser an den Wänden des Gehäuses	Kondensation an den Außenflächen des Gehäuses und der Türdichtungen ist bei sehr hoher Umgebungsfeuchtigkeit normal. Entfernen Sie einfach das Kondenswasser mit einem trockenen Handtuch.
Anormales Rauschen	Brummgeräusch: Während des Betriebs kann der Kompressor Brummgeräusche erzeugen, während das Brummen beim Ein- und Ausschalten besonders laut ist. Dies ist ein normales Ereignis.
	Knistern: durch das Umlaufen des Kältemittels im Kreislauf kann ein Knistern im Gerät auftreten. Dies ist ein normales Ereignis.

6. PARAMETER

6.1 Technische Parameter

Tabelle 1 Klimaklassen

Klasse	Symbol	Umgebungstemperaturbereich, °C.
Erweiterte Reichweite	SN	von +10 bis +32
Normale Ausführung	N	von +16 bis +32
Subtropische Ausführung	ST	von +16 bis +38
Tropische Ausführung	T	von +16 bis +43

Erweiterter Bereich: Dieses Kühlgerät ist für den Einsatz bei einer Umgebungstemperatur (Luft) von 10 bis 32°C vorgesehen.

Normalausführung: Dieses Kühlgerät ist für den Einsatz bei einer Umgebungstemperatur (Luft) von 16 bis 32°C vorgesehen.

Subtropische Version: Dieses Kühlgerät ist für den Einsatz bei einer Umgebungstemperatur (Luft) von 16 bis 38°C vorgesehen.

Tropische Version: Dieses Kühlgerät ist für den Einsatz bei einer Umgebungstemperatur (Luft) von 16 bis 43°C vorgesehen.

Speziell zur Erfüllung der Anforderungen der neuen europäischen Norm:

Die in der nachstehenden Tabelle aufgeführten Ersatzteile können unter den folgenden Bedingungen erworben werden:

Ersatzteile	Wer bietet	Mindestzeitraum für die Verfügbarkeit von Ersatzteilen
Thermostate	Professionelles Wartungs-und Reparaturpersonal	Mindestens 7 Jahre, nachdem das letzte Modell in Verkehr gebracht wurde
Temperatursensoren	Professionelles Wartungs-und Reparaturpersonal	Mindestens 7 Jahre, nachdem das letzte Modell in Verkehr gebracht wurde
Leiterplatten	Professionelles Wartungs-und Reparaturpersonal	Mindestens 7 Jahre, nachdem das letzte Modell in Verkehr gebracht wurde
Lichtquellen	Professionelles Wartungs-und Reparaturpersonal	Mindestens 7 Jahre, nachdem das letzte Modell in Verkehr gebracht wurde
Türgriff	Professionelles Wartungs-und Reparaturpersonal	Mindestens 7 Jahre, nachdem das letzte Modell in Verkehr gebracht wurde
Türscharniere	Professionelles Wartungs-und Reparaturpersonal	Mindestens 7 Jahre, nachdem das letzte Modell in Verkehr gebracht wurde
Bratpfanne	Professionelles Wartungs-und Reparaturpersonal	Mindestens 7 Jahre, nachdem das letzte Modell in Verkehr gebracht wurde
Körbe	Professionelles Wartungs-und Reparaturpersonal	Mindestens 7 Jahre, nachdem das letzte Modell in Verkehr gebracht wurde
Türdichtungen	Professionelles Wartungs-und Reparaturpersonal	Mindestens 10 Jahre, nachdem das letzte Modell in Verkehr gebracht wurde

Modell	MRF 61188
Volumen des Frischfutterfachs, L	224
Ablagefach für Tiefkühlkost, L	80
Stromverbrauch, kW*h/ 24h	0,8
Stromverbrauch ____ kWh pro Jahr basierend auf Standardtestergebnissen für 24 Stunden.	292
Haushaltsgerätekategorie	Freistehender Zweifachkühlschrank
Energieeffizienz	A+
Art der Abtauung	No Frost
Klimaklasse	N/ST/T
Dieses Gerät ist für den Einsatz bei Umgebungstemperaturen von ____°C bis ____°C vorgesehen.	16 / 43
Air akustischer Lärm, dB	40
Kühlleistung, kg/24h	4
Nennspannung, V	220-240
Nennstrom, A	0,8
Abmessungen (H x B x T), mm	1950x657x688
Abmessungen des Geräts (H x B x T), mm	1880x595x630
Gesamtbruttovolumen, L	310
Gesamtvolumen für die Lagerung von Lebensmitteln, L	304
Nettogewicht, kg	62

Beachten Sie!

Produktstörungen sind auch nicht:

Kühlschränke	Ändern der Farbe der Materialien des Produkts während des Betriebs des Produkts
	Kühlmittelflussgeräusch während des Kompressorbetriebs
	Leichte technische Gerüche von Kunststoff in einem neuen Produkt
	Trübung des Kunststoffs und Veralterung der Gummielemente des Produkts im Laufe der Zeit

SERIENNUMMER:

0122 00001

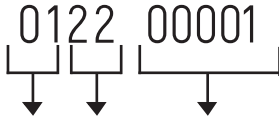

Woche Jahr Fabrikationsnummer

Hersteller:

M&G HAUSGERATE GMBH
Potsdamer Str. 92 10785 Berlin
Tel: (030) 544 37 834 Fax: (030) 544 37 856

Fabriken-Niederlassungen des Herstellers:

Foshan Shunde Midea Waschgeräte Mfg. Co., Ltd.
Nr. 20, Gangqian Road, Beijiao, Shunde, Stadt Foshan, Prov. Guangdong,
528311, Volksrepublik China

Importeur:

Continent Production Solutions LTD
423601, Republik Tatarstan, Bezirk Elabuga, Sh-2 Straße (OeZ Alabuga Ter.), Gebäude 4/2 Block 4,
Raum 66

Der Hersteller behält sich das Recht vor, Änderungen an Design, Ausstattung
von Geräten vorzunehmen.

EAC

CONTENTS

1. SAFETY WARNINGS	30
1.1 WARNING	30
1.2 MEANING OF SAFETY WARNING SYMBOLS	32
1.3 ELECTRICITY RELATED WARNINGS.....	33
1.4 WARNINGS FOR USING	34
1.5 WARNINGS FOR PLACEMENT.....	35
1.6 WARNINGS FOR ENERGY	35
1.7 WARNINGS FOR DISPOSAL	36
2. PROPER USE OF REFRIGERATORS	37
2.1 PLACEMENT.....	37
2.2 LEVELING FEET.....	38
2.3 DOOR RIGHT-LEFT CHANGE.....	38
2.4 CHANGING THE LIGHT.....	41
2.5 STARTING TO USE.....	41
2.6 ENERGY SAVING TIPS.....	42
3. STRUCTURE AND FUNCTIONS	43
3.1 KEY COMPONENTS.....	43
3.2 FUNCTIONS.....	45
4. MAINTENANCE AND CARE OF THE APPLIANCE	47
4.1 OVERALL CLEANING.....	47
4.2 DEFROSTING	48
4.3 OUT OF OPERATION	48
5. TROUBLE SHOOTING	49
6. PARAMETERS	50
6.1 TECHNICAL PARAMETERS.....	50

1. SAFETY WARNINGS



WARNING: risk of fire / flammable materials

1.1 Warning

- ☑ This appliance is intended to be used in household and similar applications such as staff kitchen areas in shops, offices and other working environments; farm houses and by clients in hotels, motels and other residential type environments; bed and breakfast type environments; catering and similar non retail applications.
- ☑ This appliance is not intended for use by persons (including children) with reduced physical, sensory or mental capabilities, or lack of experience and knowledge, unless they have been given supervision or instruction concerning use of the appliance by a person responsible for their safety.)
- ☑ Children should be supervised to ensure that they do not play with the appliance.
- ☑ If the supply cord is damaged, it must be replaced by the manufacturer, its service agent or similarly qualified persons in order to avoid a hazard.
- ☑ Do not store explosive substances such as aerosol cans containing flammable liquids inside this appliance.
- ☑ The appliance has to be unplugged after use and before carrying out user maintenance on the appliance.
- ☑ **WARNING:** Keep ventilation openings, in the appliance enclosure or in the built-in structure, clear of obstruction.
- ☑ **WARNING:** Do not use mechanical devices or other means to accelerate the defrosting process, other than those recommended by the manufacturer.
- ☑ **WARNING:** Do not damage the refrigerant circuit.
- ☑ **WARNING:** Do not use electrical appliances inside the food storage compartments of the appliance, unless they are of the type recommended by the manufacturer.
- ☑ **WARNING:** Please abandon the refrigerator according to local regulators for it use flammable blowing gas and refrigerant.
- ☑ **WARNING:** When positioning the appliance, ensure the supply cord is not trapped or damaged.
- ☑ **Warning:** Do not locate multiple portable socket-outlets or portable power supplies at the rear of the appliance.
- ☑ Do not use extension cords or ungrounded (two-prong) adapters.
- ☑ Danger Risk of child entrapment. Before you throw away your old refrigerator or freezer:
 - Take off the doors.

– Leave the shelves in place so that children may not easily climb inside.

- ☑ The refrigerator must be disconnected from the source of electrical supply before attempting the installation of accessory.
- ☑ Refrigerant and cyclopentane foaming material used for the appliance are flammable. Therefore, when the appliance is scrapped, it shall be kept away from any fire source and be recovered by a special recovering company with corresponding qualification other than be disposed by combustion, so as to prevent damage to the environment or any other harm.
- ☑ For EN standard: This appliance can be used by children aged from 8 years and above and persons with reduce physical sensory or mental capabilities or lack of experience and knowledge if they have been given supervision or instruction concerning use of the appliance in a safe way and understand the hazards involved. Children shall not play with the appliance. Cleaning and user maintenance shall not be made by children without supervision. Children aged from 3 to 8 years are allowed to load and unload refrigerating appliances.
- ☑ The necessity that, for doors or lids fitted with locks and keys, the keys be kept out of the reach of children and not in the vicinity of the refrigerating appliance, in order to prevent children from being locked inside .
- ☑ To avoid contamination of food, please respect the following instructions:
 - Opening the door for long periods can cause a significant increase of the temperature in the compartments of the appliance.
 - Clean regularly surfaces that can come in contact with food and accessible drainage systems.
 - Clean water tanks if they have not been used for 48 h; flush the water system connected to a water supply if water has not been drawn for 5 days. [note 1]
 - Store raw meat and fish in suitable containers in the refrigerator, so that it is not in contact with or drip onto other food.
 - Two-star frozen-food compartments are suitable for storing pre-frozen food, storing or making ice-cream and making ice cubes. [note 2]
 - One-, two- and three-star compartments are not suitable for the freezing of fresh food. [note 3]
 - For appliances without a 4-star compartment: this refrigerating appliance is not suitable for freezing foodstuffs. (note 4)
 - If the refrigerating appliance is left empty for long periods, switch off, defrost, clean, dry, and leave the door open to prevent mould developing within the appliance.
 - Note 1,2,3,4: Please confirm whether it is applicable according to your product compartment type.



For a freestanding appliance: this refrigerating appliance is not intended to be used as a built-in appliance.

For appliance with chill compartment : some types of fresh vegetables and fruits are sensitive to cold, and that therefore they are not suitable for storage in this kind of compartment

Any replacement or maintenance of the LED lamps is intended to be made by the manufacturer, its service agent or similar qualified person.

This product contains a light source of energy efficiency class (F)

1.2 Meaning of safety warning symbols

	<p>This is a prohibition symbol. Any incompilance with instructions marked with this symbol may result in damage to the product or endanger the personal safety of the user.</p>
	<p>This is a warning symbol. It is required to operate in strict observance of instructions marked with this symbol; or otherwise damage to the product or personal injury may be caused.</p>
	<p>This is a cautioning symbol. Instructions marked with this symbol require special caution. Insufficient caution may result in slight or moderate injury, or damage to the product.</p>

This manual contains important safety information that should be observed by all users of this instrument.

1.3 Electricity related warnings

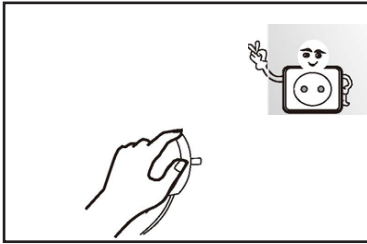

- ☑ When unplugging the refrigerator from the socket, do not pull on the power cable. Holding the plug firmly by the body, pull it out of the socket.
- ☑ For safety reasons, do not use the device with a damaged or frayed power cable.

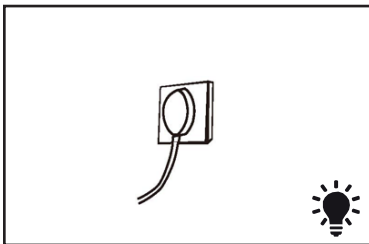

- ☑ Please use a dedicated power socket and the power socket shall not be shared with other electrical appliances. The power cord should be firmly contacted with the socket or else fires might be caused.
- ☑ Please ensure that the grounding electrode of the power socket is equipped with a reliable grounding line.

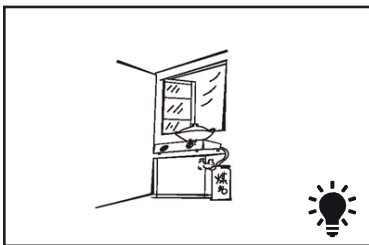

- ☑ Please turn off the valve of the leaking gas and then open the doors and windows in case of leakage of gas and other flammable gases. Do not unplug the refrigerator and other electrical appliances considering that spark may cause a fire.

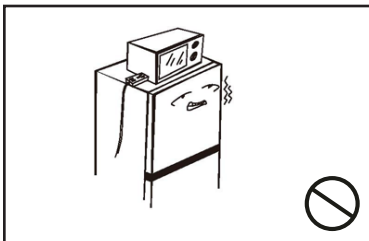

- ☑ Do not use electrical appliances inside the food storage compartments of the appliance, unless they are of the type recommended by the manufacturer.

14 Warnings for using

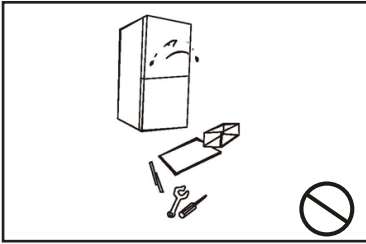

- ☑ Do not arbitrarily disassemble or reconstruct the refrigerator, nor damage the refrigerant circuit; maintenance of the appliance must be conducted by a specialist
- ☑ Damaged power cord must be replaced by the manufacturer, its maintenance department or related professionals in order to avoid danger.

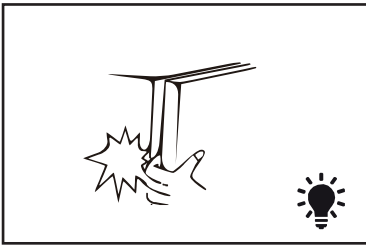

- ☑ The gaps between refrigerator doors and between doors and refrigerator body are small, be noted not to put your hand in these areas to prevent squeezing the finger. Please be gentle when switching off the refrigerator door to avoid falling articles.
- ☑ Do not pick foods or containers in the freezing chamber when the refrigerator is running, especially metal containers in order to avoid frostbite.



- ☑ Do not allow any child to get into or climb the refrigerator; or otherwise suffocation or falling injury of the child may be caused.

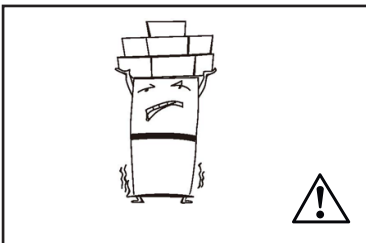

- ☑ Do not place heavy objects on the top of the refrigerator considering that objectives may fall when switching the door, and accidental injuries might be caused.
- ☑ Please pull of the plug in case of power failure or cleaning. Do not connect the freezer to power supply within five minutes to prevent damages to the compressor due to successive starts.

1.5 Warnings for placement

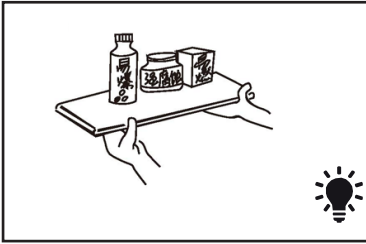

- ☑ Do not put flammable, explosive, volatile and highly corrosive items in the refrigerator to prevent damages to the product or fire accidents.
- ☑ Do not place flammable items near the refrigerator to avoid fires.

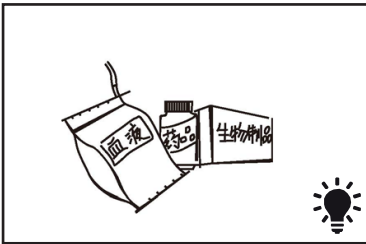

- ☑ The refrigerator is intended for household use, such as storage of foods; it shall not be used for other purposes, such as storage of blood, drugs or biological products, etc.

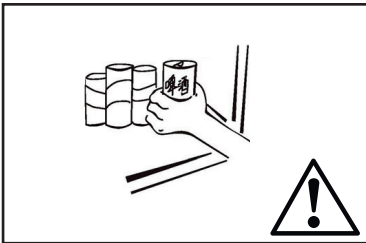

- ☑ Do not store beer, beverage or other fluid contained in bottles or enclosed containers in the freezing chamber of the refrigerator; or otherwise the bottles or enclosed containers may crack due to freezing to cause damages.

1.6 Warnings for energy

1) Refrigerating appliances might not operate consistently (possibility of defrosting of contents or temperature becoming too warm in the frozen food compartment) when sited for an extended period of time below the cold end of the range of temperatures for which the refrigerating appliance is designed.

2) The fact that effervescent drinks should not be stored in food freezer compartments or cabinets or in low-temperature compartments or cabinets, and that some products such as water ices should not be consumed too cold;

3) The need to not exceed the storage time(s) recommended by the food manufacturers for any kind of food and particularly for commercially quick-frozen food in food-freezer and frozen-food storage compartments or cabinets;

4) The precautions necessary to prevent an undue rise in the temperature of the frozen food while defrosting the refrigerating appliance, such as wrapping the frozen food in several layers of newspaper.

5) The fact that a rise in temperature of the frozen food during manual defrosting, maintenance or cleaning could shorten the storage life.

1.7 Warnings for disposal

Refrigerant and cyclopentane foaming material used for the refrigerator are flammable. Therefore, when the refrigerator is scrapped, it shall be kept away from any fire source and be recovered by a special recovering company with corresponding qualification other than be disposed by combustion, so as to prevent damage to the environment or any other harm.

 To prevent children from being trapped inside the units, when disposing of the refrigerator, first use the doors and shelves and use the doors, then reinstall the doors and shelves.



Correct Disposal of this product :

This marking indicates that this product should not be disposed with other household wastes. To prevent possible harm to the environment or human health from uncontrolled waste disposal, recycle it responsibly to promote the sustainable reuse of material resources. To return your used device, please use the return and collection systems or contact the retailer where the product was purchased. They can take this product for environmental safe recycling.

2. PROPER USE OF REFRIGERATORS

2.1 Placement

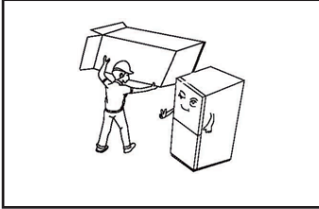

- ☑ Before use, remove all packing materials, including bottom cushions, foam pads and tapes inside of the refrigerator; tear off the protective film on the doors and the refrigerator body.

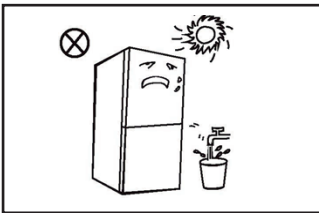

- ☑ Keep away from heat and avoid direct sunlight. Do not place the freezer in moist or watery places to prevent rust or reduction of insulating effect.
- ☑ Do not spray or wash the refrigerator; do not put the refrigerator in moist places easy to be splashed with water so as not to affect the electrical insulation properties of the refrigerator.

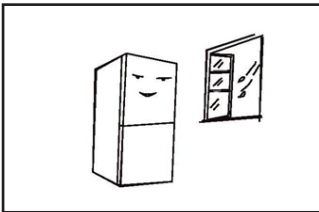

- ☑ The refrigerator is placed in a well-ventilated indoor place; the ground shall be flat, and sturdy (rotate left or right to adjust the wheel for leveling if unstable).

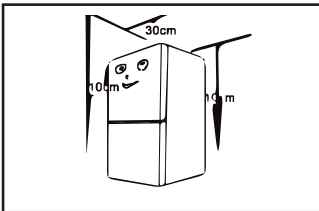

- ☑ The top space of the refrigerator shall be greater than 30cm, and The refrigerator should be placed against a wall with a free distance more than 10cm to facilitate the opening and closing and heat dissipation.

⚠ Precautions before installation:

Before installation or adjusting of accessories, it shall be ensured that the refrigerator is disconnected from power.

Precautions shall be taken to prevent fall of the handle from causing any personal injury.

2.2 Leveling feet

1) Schematic diagram of the leveling feet

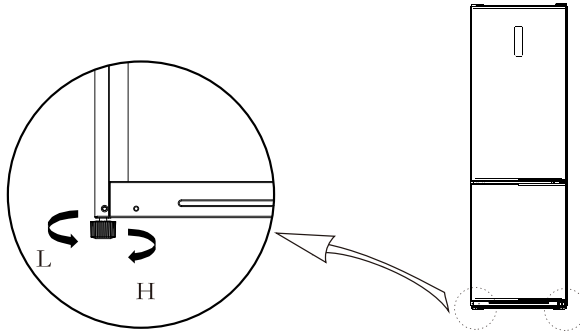



[The picture above is only for reference. The actual configuration will depend on the physical product or statement by the distributor]

Adjusting procedures:

- Turn the feet clockwise to raise the refrigerator;
- Turn the feet counterclockwise to lower the refrigerator;
- Adjust the right and left feet based on the procedures above to a horizontal level.

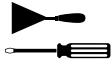
2.3 Door Right-Left Change

List of required tools			
	Cross screwdriver		Pulty knife thin-blade screwdriver
	5/16" socket and ratchet		Masking tape

1. Power off the refrigerator, and remove all objects from the door trays.
2. Dismantle upper hinge cover, upper hinge and hole cap of the other side, remove the refrigerating door.

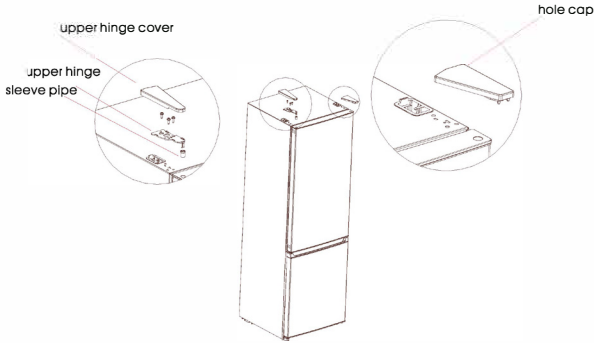

3. Dismantle the middle hinge, the screws, the screws hole caps and remove the freezer door.

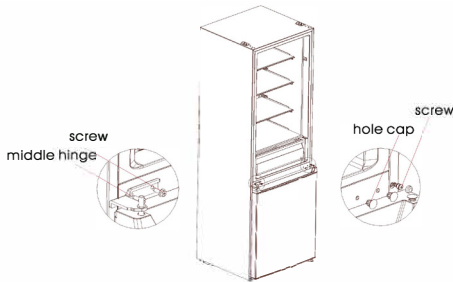

4. Dismantle the bottom hinge, hole caps and screws, Install the bottom hinge shaft and adjust foot on other side of the bottom hinge, then install the hinge on the other side.

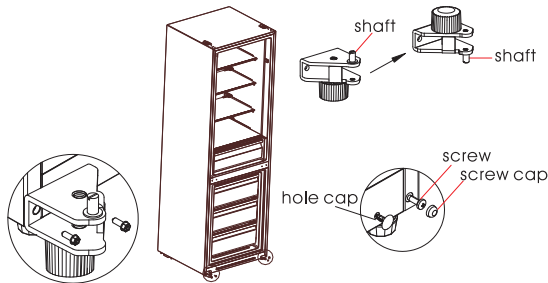

5. Dismantle the screw, sleeve pipe and stopper from the refrigerating door and freezer door, and the support on the lower cover of the refrigerating door is also removed. Then install them on the other side of the doors in order. (Take out the bottom stopper from accessories package)

Exchange the position of sleeve pipe and hole cap at the top cover of refrigerating door, and install the upper hinge sleeve on the freezer door to the hole on the other side of axis sleeve.

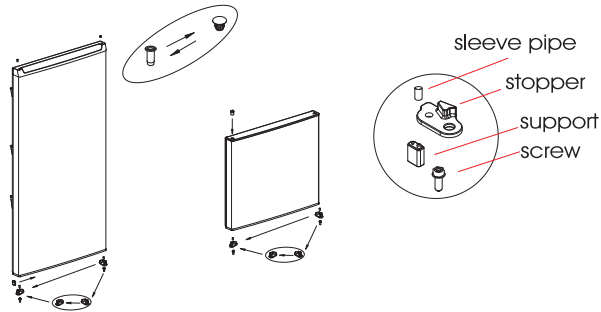

6. Put the freezer door on bottom hinge, install the middle hinge, the screws and the screw hole caps.

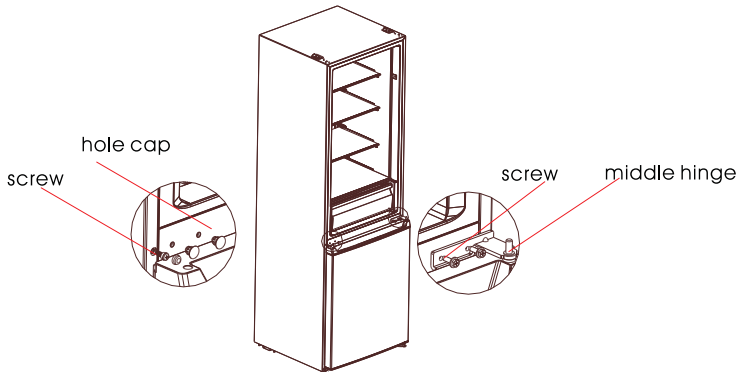

[The picture above is only for reference. The actual configuration will depend on the physical product or statement by the distributor]

7. Put the refrigerating door on the middle hinge, install the upper hinge, hinge cover and hole cap.

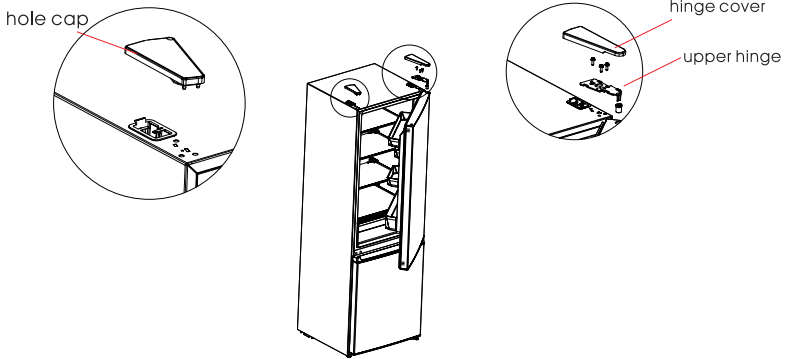

2.4 Changing the Light

Any replacement or maintenance of the LED lamps is intended to be made by the manufacturer, its service agent or similar qualified person.

2.5 Starting to use

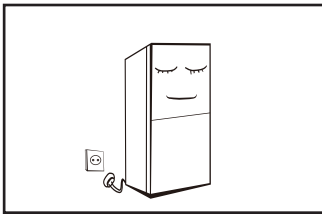

- ☑ Before turning on the refrigerator for the first time, wait approximately two hours after installing it before connecting it to the mains.
- ☑ Before putting fresh or frozen food into the refrigerator, turn it on and let it run for about 2-3 hours, or 4 hours in summer when the ambient temperature is high.

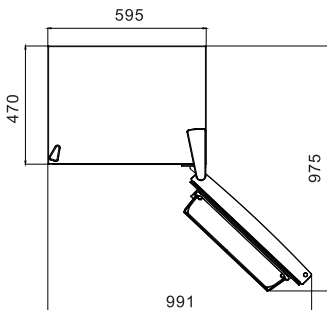

- ☑ Leave enough free space for opening doors, pulling out drawers and removing accessories without obstruction.

2.6 Energy saving tips

- ☑ Install the appliance in the coldest part of the room, away from heat generating appliances and hot air ducts, out of direct sunlight.
- ☑ Do not put hot food inside the refrigerator, be sure to wait for it to cool down to room temperature. Overloading the appliance leads to an increase in the duration of the compressor. Freezing foods too slowly can result in poor quality and even spoilage.
- ☑ Before placing food inside the refrigerator, wrap it carefully, for example with plastic wrap, and wipe the containers dry.
This will reduce the freezing of ice on the walls of the device.
- ☑ Do not cover the appliance shelves with aluminum foil, wax paper or paper towels.
This may prevent the circulation of cold air and reduce the efficiency of the appliance.
- ☑ Organize and label products to reduce door openings and reduce time spent searching for the products you need. Try to extract as many of the products you need at the moment as possible at a time and close the door as quickly as possible.

3. STRUCTURE AND FUNCTIONS

3.1 Key components

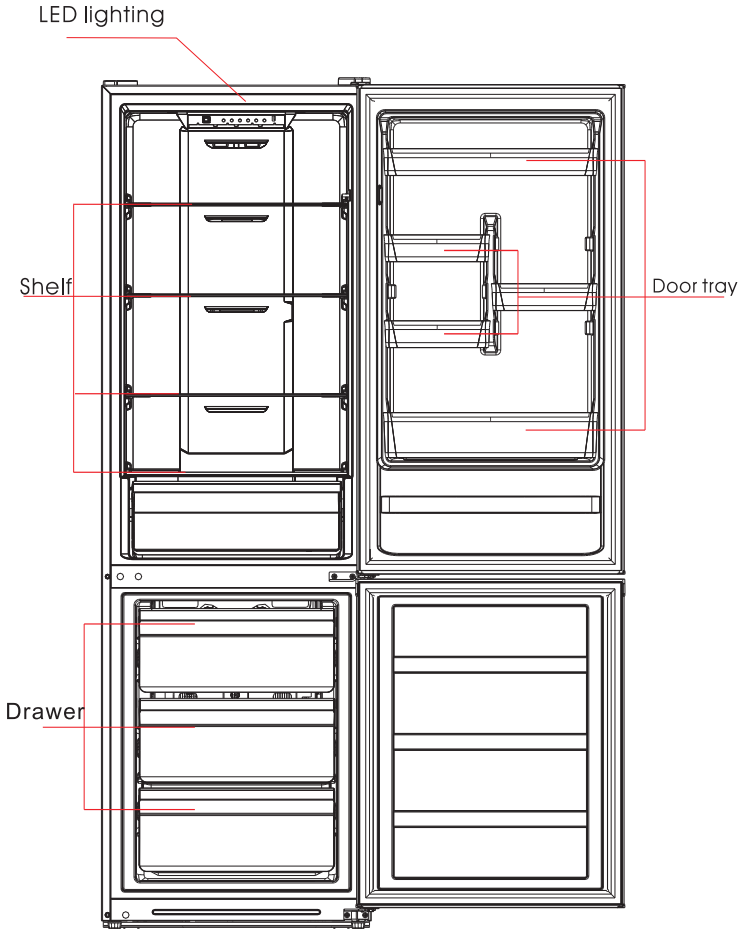

[The picture above is only for reference. The actual configuration will depend on the physical product or statement by the distributor]

Refrigerating chamber

- ☑ The Refrigerating Chamber is suitable for storage of a variety of fruits, vegetables, beverages and other food consumed in the short term, suggested storage time 3 days to 5 days.
- ☑ Cooking foods shall not be put in the refrigerating chamber until cooled to room temperature.
- ☑ Foods are recommended to be sealed up before putting into the refrigerator.
- ☑ The glass shelves can be adjusted up or down for a reasonable amount of storage space and easy use.

Freezing chamber

- ☑ The low temperature freezing chamber may keep food fresh for a long time and it is mainly used to store frozen foods and making ice.
- ☑ The freezing chamber is suitable for storage of meat, fish, rice balls and other foods not to be consumed in short term.
- ☑ Chunks of meat are preferably to be divided into small pieces for quick freezing and easy access. Please be noted food shall be consumed within the shelf time.

Drawers, food boxes, shelves, etc. placed according to the position in the picture above are the most energy efficient.

 **Note:** Storage of too much food during operation after the initial connection to power may adversely affect the freezing effect of the refrigerator.

3.2 Functions

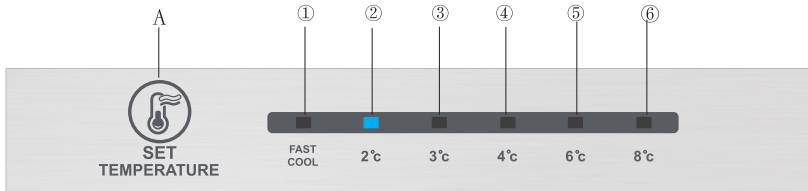

1. Key

A. Temperature setting button

2. Display screen

- (1) temperature setting 1
- (2) temperature setting 2
- (3) temperature setting 3
- (4) temperature setting 4
- (5) temperature setting 5
- (6) temperature setting 6

3. Display

When power-on the refrigerator, the display screen (including the key light) will shine in full for 3s, then the refrigerator runs according to temperature setting 3.

4. Display of normal running

On the occurrence of a failure, the corresponding LED light will give a combined display of failure code (in recycling display);

Where there is no failure, the LED light will display the existing temperature setting.

5. Gear setting

The temperature setting will be changed once every time when you press the key SET. Then, the refrigerator will run under the new setting value after 15s.

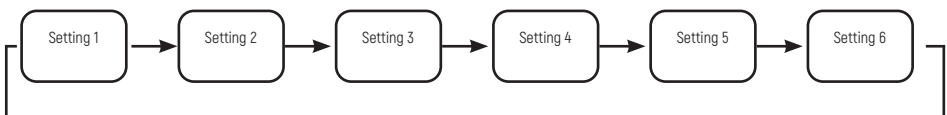

6. Fast cool mode:

Enter: Circulating modulation rapid cooling mode.

Operate: Indicator of rapid cooling lights up, and the refrigerator operates at 2't. Fast cool mode automatically disabled for 24H.

Fast cool function can be used as Super freezing function.

7. Adjustment of manual air damper knob

Turn the air damper slider up, the actual temperature inside the freezer room will drop, turn the air damper slider down, the actual temperature inside the freezer room will rise.

FREEZER-TEMP

COLDEST
|
COLDER
|
COLD

**8. Error code**

The following warnings appearing on the display indicate corresponding faults of the refrigerator. Though

the refrigerator may still have cooling and freezing function with the following faults, the user shall contact a maintenance specialist for maintenance, so as to ensure normal use of the refrigerator.

Fault Code	Fault Description
LED indicators (1) and (2) are lit	Refrigerator temperature sensor circuit
LED indicators (1) and (3) are lit	Freezer defrost sensor
LED indicators (1) and (4) are lit	Ambient temperature sensor

4. MAINTENANCE AND CARE OF THE APPLIANCE

4.1 Overall cleaning

- ☑ Dusts behind the refrigerator and on the ground shall be timely cleaned to improve the cooling effect and energy saving.
- ☑ Check the door gasket regularly to make sure there are no debris. Clean the door gasket with a soft cloth dampened with soapy water or diluted detergent.
- ☑ The interior of the refrigerator should be cleaned regularly to avoid odor.
- ☑ Please turn off the power before cleaning interior, remove all foods, drinks, shelves, drawers, etc.
- ☑ Use a soft cloth or sponge to clean the inside of the refrigerator, with two tablespoons of baking soda and a quart of warm water. Then rinse with water and wipe clean. After cleaning, open the door and let it dry naturally before turning on the power.
- ☑ For areas that are difficult to clean in the refrigerator (such as narrow sandwiches, gaps or corners), it is recommended to wipe them regularly with a soft rag, soft brush, etc. and when necessary, combined with some auxiliary tools (such as thin sticks) to ensure no contaminants or bacterials accumulation in these areas.
- ☑ Do not use soap, detergent, scrub powder, spray cleaner, etc., as these may cause odors in the interior of the refrigerator or contaminated food.
- ☑ Clean the bottle frame, shelves and drawers with a soft cloth dampened with soapy water or diluted detergent. Dry with a soft cloth or dry naturally.
- ☑ Wipe the outer surface of the refrigerator with a soft cloth dampened with soapy water, detergent, etc., and then wipe dry.
- ☑ Do not use hard brushes, clean steel balls, wire brushes, abrasives (such as toothpastes), organic solvents (such as alcohol, acetone, banana oil, etc.), boiling water, acid or alkaline items, which may damage the fridge surface and interior. Boiling water and organic solvents such as benzene may deform or damage plastic parts.
- ☑ Do not rinse directly with water or other liquids during cleaning to avoid short circuits or affect electrical insulation after immersion.
- ☑ **Please unplug the refrigerator for defrost and cleaning.**



4.2 Defrosting

- ☑ The refrigerator is made based on the air-cooling principle and thus has automatic defrosting function. Frost formed due to change of season or temperature may also be manually removed by disconnection of the appliance from power supply or by wiping with a dry towel.

4.3 Out of operation

- ☑ Power failure: In case of power failure, even if it is in summer, foods inside the appliance can be kept for several hours; during the power failure, the times of door opening shall be reduced, and no more fresh food shall be put into the appliance.
- ☑ Long-time nonuse: The appliance shall be unplugged and then cleaned; then the doors are left open to prevent odor.
- ☑ Moving: Before the refrigerator is moved, take all objects inside out, fix the glass partitions, vegetable holder, freezing chamber drawers and etc. with tape, and tighten the leveling feet; close the doors and seal them with tape. During moving, the appliance shall not be laid upside down or horizontally, or be vibrated; the inclination during movement shall be no more than 45°.
- ☑ The appliance shall run continuously once it is started. Generally, the operation of the appliance shall not be interrupted; or otherwise the service life may be impaired.

5. TROUBLE SHOOTING

5.1 You may try to solve the following simple problems by yourself. If them cannot be solved, please contact the after-sales department.

Failed operation	Check whether the appliance is connected to power or whether the plug is in well contact
	Check whether the voltage is too low
	Check whether there is a power failure or partial circuits have tripped
Bad smell	Products with a strong odor should be placed in airtight packaging.
	Make sure there are no spoiled products.
	Clean the interior surfaces of the refrigerator.
Long-time operation of the compressor	Long operation of the refrigerator is normal in summer when the ambient temperature is high
	It is not suggestible having too much food in the appliance at the same time
	Food shall get cool before being put into the appliance
	The doors are opened too frequently
Doors cannot be properly closed	The door is stuck by food packages Too much food is placed
	The refrigerator is tilted
The door is closing loosely	Closing the door is hindered by food packaging.
	Too much food has been placed in the refrigerator.
	Refrigerator tilted.
Loud noise	Make sure the floor is level and the appliance is stable.
	Make sure the accessories are installed in the correct position.
The door seal is not ensures tightness	Remove foreign objects from the door seal.
	Heat the door seal (with a hair dryer or hot towel) and let it cool.

Leakage from the sump for water collection	Too much food in the compartment or stored food contains too much liquid, resulting in a large amount of water during defrosting.
	The doors are not closed tightly, which leads to the formation of ice as a result of air seeping into the appliance and an increase in the amount of water during defrosting.
Hot case	Heat dissipation is carried out through a capacitor built into the housing. Heating is normal. If the cabinet becomes too hot due to high room temperature, too much food storage or compressor shutdown, it is recommended to ventilate the appliance more intensively to dissipate the heat.
Condensation on the walls of the body	Condensation on the outer surfaces of the housing and on the door seals is normal when the ambient humidity is very high. Just wipe off the condensation with a dry towel.
Abnormal noise	Buzz: The compressor may produce buzzes during operation, and the buzzes are loud particularly upon start or stop. This is normal.
	Creak: Refrigerant flowing inside of the appliance may produce creak, which is normal.

6. PARAMETERS

6.1 Technical parameters

Table 1. Climate classes

Class	Symbol	Ambient (air) temperature range, °C
Extended temperature	SN	+10 to +32
Temperate	N	+16 to +32
Subtropical	ST	+16 to +38
Tropical	T	+16 to +43

Extended temperate: this refrigerating appliance is intended to be used at ambient temperatures ranging from 10 °C to 32 °C;

Temperate: this refrigerating appliance is intended to be used at ambient temperatures ranging from 16 °C to 32 °C;

Subtropical: this refrigerating appliance is intended to be used at ambient temperatures ranging from 16 °C to 38 °C;

Tropical: this refrigerating appliance is intended to be used at ambient temperatures ranging from 16 °C to 43 °C ;

Special for new European standard:

The ordered parts in the following table can be acquired from channel:

Ordered Part	Provided by	Minimum Time Required for Provision
thermostats	Professional maintenance personnel	At least 7 years after the last model is launched on the market
temperature sensors	Professional maintenance personnel	At least 7 years after the last model is launched on the market
printed circuit boards	Professional maintenance personnel	At least 7 years after the last model is launched on the market
light sources	Professional maintenance personnel	At least 7 years after the last model is launched on the market
door handles	Professional repairers and final users	At least 7 years after the last model is launched on the market
door hinges	Professional repairers and final users	At least 7 years after the last model is launched on the market
trays	Professional repairers and final users	At least 7 years after the last model is launched on the market
baskets	Professional repairers and final users	At least 7 years after the last model is launched on the market
door gaskets	Professional repairers and final users	At least 10 years after the last model is launched on the market

Model	MRF 61188
Fresh Food Storage Compartment Volume, L	224
Frozen Food Storage Volume, L	80
Energy Consumption, kW*h/ 24h	0,8
Energy Consumption __ kWh per year, based om standard test results for 24 hours.	292
Household Appliances Category	Free-standing two-compartment refrigerator
Energy Grading	A+
Defrosting Type	No Frost
Climate Class	N/ST/T
The appliance is intended to be used at an ambient temperature between __°C and __°C	16 / 43
Airborne Acoustical Noise, dB	40
Freezing Capacity, kg/24h	4
Rated Voltage, V	220-240
Rated Current, A	0,8
Overall Dimension (H x W x D), mm	1950x657x688
Appliance dimension (H x W x D), mm	1880x595x630
Total Gross Volume, L	310
Total Storage Volume, L	304
Net Weight, kg	62

Please note!

The following shall not be considered as defects of the Product:

Refrigerators	Discoloration of product materials when using the product
	Noise of flowing coolant during compressor operation
	Minor technical smells of plastic coming from a new product
	Blushing of plastic and aging of rubber elements of the product over time

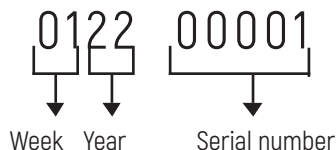
SERIAL NUMBER:**Manufacturers:**

M&G HAUSGERATE GMBH
Potsdamer Str. 92 10785 Berlin
Tel: (030) 544 37 834 Fax: (030) 544 37 856

Factories-branches of the manufacturer:

Continent Manufacturing Solutions Ltd.
423601, Republic of Tatarstan, Elabuga district, Sh-2 street (territory of special economic zone Alabuga), building 4/2 block 4, room 66

Importers:

LLC «MG Rusland», 141400
Moscow region, Khimki, Butakovo, 4

The manufacturer reserves the right to make any changes to design, outside appearance and scope of supply of appliance.



СОДЕРЖАНИЕ

1. ПРЕДУПРЕЖДЕНИЯ ПО ТЕХНИКЕ БЕЗОПАСНОСТИ	56
1.1 ПРЕДУПРЕЖДЕНИЯ	56
1.2 ОПИСАНИЕ ЗНАКОВ, ПРЕДУПРЕЖДАЮЩИХ ОБ ОПАСНОСТИ.....	59
1.3 ОПАСНОСТИ, СВЯЗАННЫЕ С ЭЛЕКТРИЧЕСТВОМ.....	59
1.4 ПРАВИЛА БЕЗОПАСНОГО ИСПОЛЬЗОВАНИЯ ПРИБОРА.....	60
1.5 ПРЕДУПРЕЖДЕНИЯ В ОТНОШЕНИИ ХРАНЕНИЯ ПРОДУКТОВ.....	62
1.6 УКАЗАНИЯ ПО ЭНЕРГОСБЕРЕЖЕНИЮ.....	62
1.7 ТРЕБОВАНИЯ К УТИЛИЗАЦИИ ПРИБОРА	63
2. ПРАВИЛА ИСПОЛЬЗОВАНИЯ ХОЛОДИЛЬНИКА	64
2.1 ТРЕБОВАНИЯ К МЕСТУ УСТАНОВКИ.....	64
2.2 РЕГУЛИРОВОЧНЫЕ НОЖКИ.....	65
2.3 ПЕРЕВЕШИВАНИЕ ДВЕРИ С ПРАВОЙ СТОРОНЫ НА ЛЕВУЮ	65
2.4 ЗАМЕНА ЛАМПЫ	68
2.5 ПЕРЕД НАЧАЛОМ ИСПОЛЬЗОВАНИЯ.....	68
2.6 РЕКОМЕНДАЦИИ ПО ЭКОНОМИИ ЭНЕРГИИ.....	69
3. КОНСТРУКЦИЯ И ФУНКЦИИ	70
3.1 ОСНОВНЫЕ КОМПОНЕНТЫ.....	70
3.2 ФУНКЦИИ И РЕЖИМЫ РАБОТЫ.....	72
4. ОБСЛУЖИВАНИЕ ПРИБОРА И УХОД ЗА НИМ	74
4.1 РЕГУЛЯРНАЯ ОЧИСТКА.....	74
4.2 РАЗМОРАЖИВАНИЕ.....	75
4.3 ОТКЛЮЧЕНИЕ ПРИБОРА И НЕИСПОЛЬЗОВАНИЕ ЕГО В ТЕЧЕНИЕ ДЛИТЕЛЬНОГО ВРЕМЕНИ.....	75
5. УСТРАНЕНИЕ НЕИСПРАВНОСТЕЙ	76
6. ПАРАМЕТРЫ	77
6.1 ТЕХНИЧЕСКИЕ ПАРАМЕТРЫ.....	77

1. ПРЕДУПРЕЖДЕНИЯ ПО ТЕХНИКЕ БЕЗОПАСНОСТИ



ПРЕДУПРЕЖДЕНИЕ: опасность пожара / легковоспламеняющиеся материалы

1.1 Предупреждения

- ☑ Данный прибор предназначен для бытового или аналогичного использования, например, в зонах для приема пищи сотрудниками магазинов, офисов и других подобных учреждений; в жилых загородных домах, клиентами в гостиницах, мотелях и других учреждениях, предназначенных для проживания людей; в хостелах и частных гостиницах; на предприятиях, занимающихся приготовлением и доставкой пищи, а также предоставлением других аналогичных услуг.
- ☑ Данный прибор не предназначен для использования детьми, а также лицами с ограниченными физическими, сенсорными или умственными способностями или отсутствием опыта и знаний, за исключением тех случаев, когда они находятся под присмотром лица, отвечающего за их безопасность, или инструктируются им относительно порядка использования прибора
- ☑ Необходимо постоянно следить за детьми, не допуская, чтобы они играли с прибором.
- ☑ В случае повреждения кабель питания должен быть заменен специалистом компании-изготовителя, ее официального сервисного центра или другим лицом, обладающим соответствующей квалификацией. В противном случае возможно возникновение опасных ситуаций.
- ☑ Запрещается хранить внутри данного прибора взрывоопасные вещества, например, аэрозольные баллоны с легковоспламеняющимися жидкостями.
- ☑ После прекращения использования, а также перед выполнением проводимых пользователем работ по обслуживанию прибор следует отключить от источника питания путем извлечения сетевой вилки из розетки.
- ☑ **ПРЕДУПРЕЖДЕНИЕ:** не допускайте перекрытия вентиляционных отверстий в корпусе прибора или кухонном модуле, в который он встраивается.
- ☑ **ПРЕДУПРЕЖДЕНИЕ:** не используйте с целью ускорения процесса размораживания механические устройства или иные средства, если только они не рекомендованы компанией-изготовителем.
- ☑ **ПРЕДУПРЕЖДЕНИЕ:** Не допускайте повреждения холодильного контура.
- ☑ **ПРЕДУПРЕЖДЕНИЕ:** в отделениях для хранения продуктов запрещается использовать какие-либо электрические приборы, за исключением тех, которые рекомендованы компанией-изготовителем холодильника.

- ☑ **ПРЕДУПРЕЖДЕНИЕ:** утилизацию холодильника по окончании его срока службы следует проводить в соответствии с требованиями местного законодательства, действующего в отношении оборудования, содержащего легковоспламеняющийся изоляционный газ и хладагент.
- ☑ **ПРЕДУПРЕЖДЕНИЕ:** при перемещении прибора в место установки следите за тем, чтобы кабель питания не был пережат или иным образом поврежден.
- ☑ **ПРЕДУПРЕЖДЕНИЕ:** запрещается размещать у задней стенки прибора блоки розеток и портативные источники питания.
- ☑ Запрещается использовать удлинители и незаземленные (двухконтактные) адаптеры.
- ☑ Опасность запираания детей! Перед тем, как сдать свой старый холодильник или морозильную камеру на утилизацию:
 - Снимите двери.
 - Оставьте полки на месте, чтобы дети не могли забраться внутрь.
- ☑ Перед установкой дополнительных принадлежностей холодильник должен быть отсоединен от сети электропитания.
- ☑ Хладагент и циклопентан, используемый в качестве вспенивающего агента, являются легковоспламеняющимися веществами.
- ☑ В связи с этим по окончании срока службы прибор следует хранить вдали от источников огня. Утилизация прибора должна производиться специализированной компанией, имеющей соответствующее разрешение на данный вид деятельности. С целью предотвращения нанесения ущерба окружающей среде и здоровью людей не допускается уничтожать данное оборудование путем сжигания.
- ☑ Согласно стандартам EN: данный прибор может использоваться детьми в возрасте 8 лет и старше, а также лицами с ограниченными физическими, сенсорными или умственными способностями или не имеющими необходимых для работы с ним опыта и знаний, только если они находятся под присмотром или были проинструктированы по вопросам безопасного применения прибора, а также если они знают о возможных опасностях, которые могут возникнуть при его неправильном использовании. Не разрешайте детям играть с прибором. Чистку и уход за прибором дети должны выполнять только под присмотром взрослого. Детям в возрасте от 3 до 8 лет разрешается самостоятельно помещать продукты внутрь холодильника и извлекать их из него.
- ☑ С целью предотвращения запираания детей внутри необходимо обеспечить, чтобы ключи от закрываемых на замок дверей или панелей хранились в недоступном для детей месте, не рядом с холодильным прибором.
 - Во избежание загрязнения пищевых продуктов, пожалуйста, соблюдайте приведенные ниже указания:
 - Оставление двери открытой на длительное время может приводить к значительному повышению температуры в отделениях холодильника.

- Регулярно очищайте поверхности, которые могут соприкасаться с пищевыми продуктами, а также внешние компоненты системы слива.
- Очищайте баки для воды, если они не использовались в течение 48 часов; промывайте подключенную водяную систему, если подача воды не осуществлялась в течение 5 дней.1)
- Храните сырое мясо и рыбу в холодильнике в соответствующих контейнерах, так чтобы эти продукты не контактировали с другими продуктами и выделяющиеся ими жидкости не могли попасть на другие продукты.
- Отделения для замороженных продуктов, отмеченные двумя звездочками (**), подходят для хранения предварительно замороженных продуктов, хранения или приготовления мороженого и приготовления кубиков льда. 2)
- Отделения, отмеченные одной (*), двумя (*) и тремя звездочками (***), не подходят для замораживания свежих продуктов.3)
- При использовании прибора без отделения, отмеченного четырьмя звездочками (****), необходимо учитывать следующее: этот холодильный прибор не подходит для замораживания продуктов питания.4)
- При использовании прибора без отделения, отмеченного четырьмя звездочками (****), необходимо учитывать следующее: этот холодильный прибор не подходит для замораживания продуктов питания.4)
- Если холодильный прибор необходимо на длительное время оставить пустым, то его следует выключить, разморозить, очистить, высушить и оставить дверь открытой, так чтобы внутри прибора не могла образоваться плесень.

Примечания 1, 2, 3 и 4: применимость этих требований зависит от типа отделения для хранения продуктов.

При использовании отдельно стоящего прибора необходимо учитывать следующее: холодильный прибор этого типа не предназначен для встраивания.

Все работы по замене и обслуживанию светодиодных ламп должны выполняться специалистом компании-изготовителя, ее официального сервисного центра или другим лицом, обладающим соответствующей квалификацией.

В данном изделии установлен источник света класса энергоэффективности F

1.2 Описание знаков, предупреждающих об опасности

	<p>Данный знак указывает на запрет. Невыполнение требований, отмеченных этим знаком, может привести к повреждению прибора или созданию опасных для пользователя ситуаций.</p>
	<p>Данный знак указывает на предупреждение. Необходимо действовать в строгом соответствии с указаниями, отмеченными этим знаком, в противном случае возможно нанесение повреждения прибору или травм пользователю.</p>
	<p>Данный знак указывает на необходимость повышенного внимания. Указания, отмеченные этим знаком, требуют особого внимания. Не соблюдение достаточной осторожности может привести к травмам от незначительных до средней тяжести или повреждению данного прибора.</p>

В настоящей инструкции содержится важная информация по безопасности, которая должна соблюдаться всеми пользователями данного прибора.

1.3 Опасности, связанные с электричеством

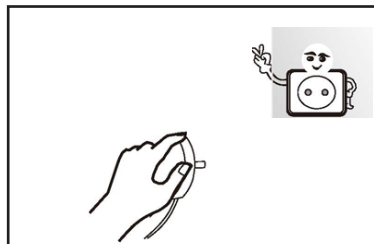

- ☑ Извлекая вилку питания холодильника из розетки, не тяните за кабель питания. Крепко удерживая вилку за корпус, вытяните ее из розетки.
- ☑ С целью обеспечения безопасности запрещается использовать прибор с поврежденным или изношенным кабелем питания.

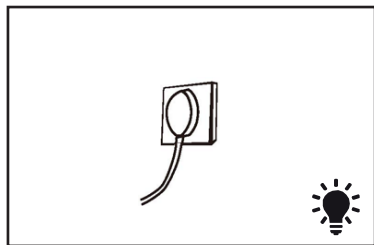

☑ Используйте розетку подходящего типа. Запрещается подсоединять прибор к розетке, которая уже используется для питания других электроприборов. Вилка кабеля питания должна быть плотно вставлена в розетку, в противном случае возможно возгорание.

☑ Заземляющий контакт розетки должен быть подсоединен к надлежащим образом проложенному заземляющему проводнику.

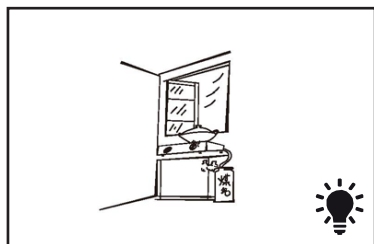

☑ При обнаружении утечки бытового газа или других горючих газов перекройте соответствующий газовый кран и затем откройте двери и окна для проветривания помещения. Не отсоединяйте холодильник или другие электроприборы от сети питания, так как случайно возникшая искра может привести к пожару.

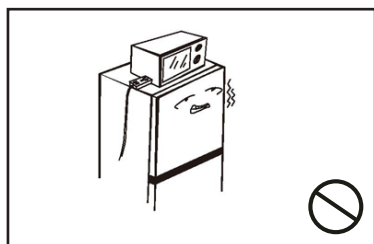

☑ Запрещается устанавливать на холодильник какие-либо электрические приборы, за исключением тех, которые рекомендованы компанией-изготовителем холодильника.

1.4 Правила безопасного использования прибора

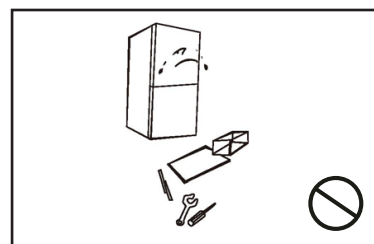

☑ Запрещается самовольно разбирать холодильник или изменять его конструкцию. При использовании прибора соблюдайте осторожность, не допуская случайного повреждения холодильного контура. Техническое обслуживание прибора должно осуществляться специалистом.

☑ Во избежание опасностей поврежденный кабель питания должен быть заменен специалистом компании-изготовителя, ее официального сервисного центра или другим квалифицированным электриком.

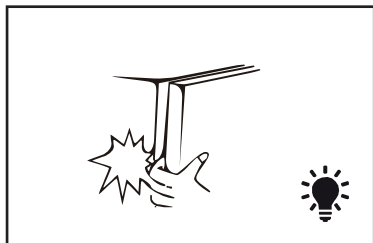

☑ Двери относительно друг друга, а также относительно корпуса холодильника располагаются с очень небольшим промежутком. Чтобы избежать защемления пальцев, старайтесь не помещать свои руки в указанные зоны. Закрывайте дверь холодильника аккуратно, не допуская падения предметов с полок.

☑ Во избежание обморожения не доставайте продукты и контейнеры, в особенности металлические, из морозильной камеры влажными руками.



☑ Не позволяйте детям забираться внутрь прибора или на него – это может привести к опасности удара или травмирования при падении.

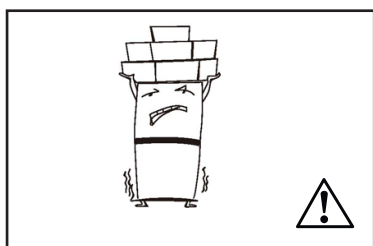

☑ Не размещайте сверху прибора тяжелые предметы, так как при открытии или закрытии двери они могут упасть и причинить вам травму.

☑ В случае исчезновения напряжения в сети питания, а также перед выполнением чистки прибора отсоединяйте вилку от сети питания. Чтобы предотвратить повреждение компрессора вследствие частых повторных пусков, не подсоединяйте прибор к сети питания в течение пяти минут после последнего отключения питания.

1.5 Предупреждения в отношении хранения продуктов

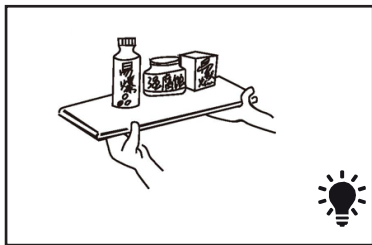

- ☑ Чтобы предотвратить повреждение прибора и возникновение пожара, запрещается помещать внутрь прибора легковоспламеняющиеся, взрывоопасные, летучие и коррозионноактивные вещества.
- ☑ Во избежание пожара не оставляйте рядом с холодильником легковоспламеняющиеся вещества.

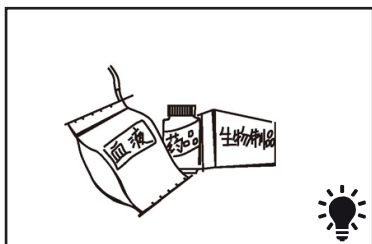

- ☑ Холодильник предназначен для применения в бытовых целях для хранения продуктов. Запрещается использовать его в иных целях, например, для хранения крови, лекарств, биологических материалов и т.д.

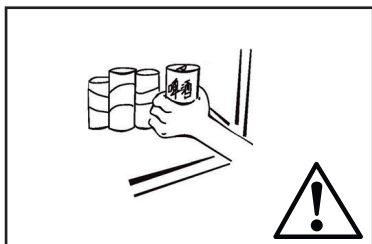

- ☑ Запрещается хранить в морозильной камере прибора пиво, напитки и другие жидкости в бутылках или герметичных контейнерах, так как при заморозке жидкости эти емкости могут лопнуть и привести к повреждению прибора.

1.6 Указания по энергосбережению

1) Холодильная техника может работать нестабильно (возможно размораживание содержимого или поддержание слишком высокой температуры в отделении для хранения замороженных продуктов) при длительной эксплуатации при температуре ниже диапазона температур, на который рассчитан холодильный прибор.

2) Не следует хранить газированные напитки в морозильных отделениях или шкафах или других низкотемпературных отделениях или шкафах, а также не следует употреблять некоторые продукты, например, фруктовое мороженое со льдом, в чрезмерно охлажденном виде.

3) Не следует превышать сроки хранения, рекомендуемые производителями продуктов питания, вне зависимости от вида продукта, в частности, это относится к доступным в про-

даже быстрозамороженным продуктам, предназначенным для хранения в морозилках, морозильных отделениях или шкафах.

4) Необходимо принимать соответствующие меры предосторожности для предотвращения чрезмерного повышения температуры замороженных продуктов при размораживании холодильника, например, оборачивать замороженные продукты газетами в несколько слоев.

5) Повышение температуры замороженных продуктов, например, во время ручного размораживания, проведения обслуживания или чистки прибора, может приводить к сокращению их сроков хранения.

1.7 Требования к утилизации прибора

Хладагент и циклопентан, используемый в качестве вспенивающего агента, являются легковоспламеняющимися веществами. В связи с этим по окончании срока службы холодильник следует хранить вдали от источников огня. Утилизация прибора должна производиться специализированной компанией, имеющей соответствующее разрешение на данный вид деятельности. С целью предотвращения нанесения ущерба окружающей среде и здоровью людей не допускается уничтожать данное оборудование путем сжигания.

💡 Чтобы предотвратить запертие детей внутри прибора, при утилизации холодильного шкафа сначала снимите двери и полки и удалите уплотнение с дверей, затем установите двери и полки на место.



Порядок утилизации данного изделия

Этот знак означает, что по окончании срока службы данное изделие не допускается утилизировать вместе с другими бытовыми отходами. Чтобы предотвратить возможное нанесение ущерба окружающей среде или здоровью человека, связанное с неконтролируемым размещением отходов на свалках, необходимо обеспечить надлежащую переработку с учетом типа отходов с применением методов, обеспечивающих рациональное повторное использование ресурсов и материалов. Для возврата отработавшего срок службы прибора воспользуйтесь услугами сети пунктов раздельного сбора отходов или свяжитесь с продавцом, у которого было приобретено данное изделие. Таким образом вы сможете помочь обеспечить безопасную для окружающей среды вторичную переработку.

2. ПРАВИЛА ИСПОЛЬЗОВАНИЯ ХОЛОДИЛЬНИКА

2.1 Требования к месту установки

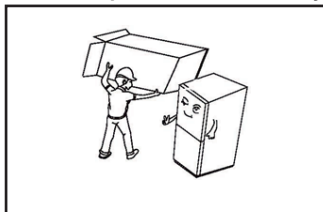

✓ Перед началом использования прибора удалите все упаковочные материалы, включая нижние подкладки, а также находящиеся внутри него пенопластовые вставки и ленты, снимите все защитные пленки с дверей и корпуса холодильника.

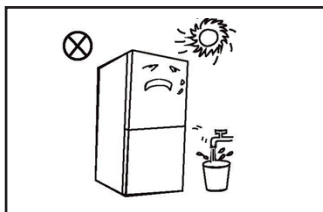

✓ Не подвергайте прибор воздействию тепла и прямого солнечного света. Чтобы предотвратить образование ржавчины и избежать ухудшения теплоизоляционных характеристик, не допускается устанавливать прибор в помещениях с повышенной влажностью.

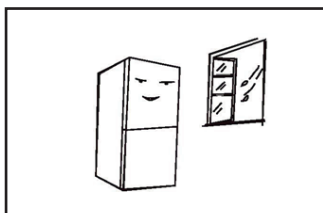

✓ Не допускается разбрызгивать воду на холодильник, а также мыть его водой. Чтобы предотвратить ухудшение эффективности электроизоляции прибора, не устанавливайте его во влажных помещениях, в которых на него может попасть вода.

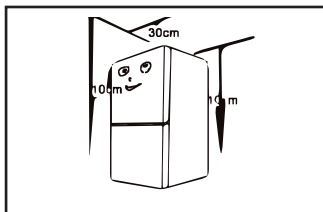

✓ Холодильник должен быть установлен в хорошо проветриваемом помещении на ровной и прочной поверхности (для выравнивания прибора и придания ему устойчивости вращайте правый или левый ролик в соответствующем направлении).

✓ Сверху холодильника необходимо оставить свободное пространство не менее 30 см, для облегчения открывания и закрывания двери, а также более эффективного рассеивания тепла холодильник следует размещать на расстоянии не менее 10 см от стен.

💡 Меры предосторожности перед установкой:

Перед установкой или регулировкой дополнительных принадлежностей необходимо отключить холодильник от сети электропитания.

Необходимо принять соответствующие меры предосторожности, чтобы предотвратить травмы при случайном падении ручки.

2.2 Регулировочные ножки

1) Расположение регулировочных ножек

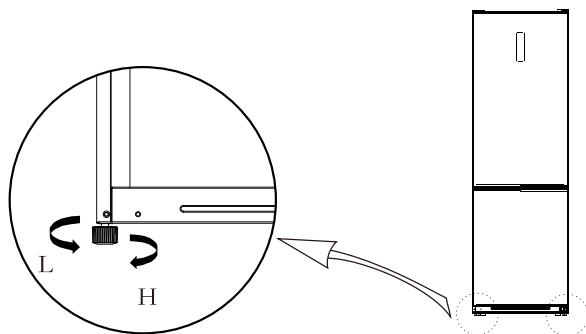

(Изображение выше приведено только для иллюстрации. Фактическая конфигурация будет зависеть от конкретного приобретенного вами изделия или предлагаемой дистрибьютором комплектации).

Порядок регулировки:

- a. Чтобы приподнять холодильник, поворачивайте ножку по часовой стрелке.
- b. Чтобы опустить холодильник, поворачивайте ножку против часовой стрелки.
- c. Выполните регулировку с помощью правой и левой ножки в соответствии с вышеописанной процедурой, так чтобы прибор был установлен в строго горизонтальном положении.

2.3 Перевешивание двери с правой стороны на левую

Список необходимых инструментов

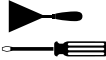
	Крестовая отвертка		Шпатель Отвертка с тонким лезвием
	5/16" Ключ (с внутренним шестигранником) с трещоткой		Клейкая малярная лента

1. Выключите холодильник и уберите все предметы с полок двери.
2. Снимите крышку верхней петли, верхнюю петлю и заглушку с другой стороны, снимите дверь холодильной камеры.



3. Снимите среднюю петлю, выкрутите винты, извлеките колпачки с винтов и снимите дверь морозильной камеры.

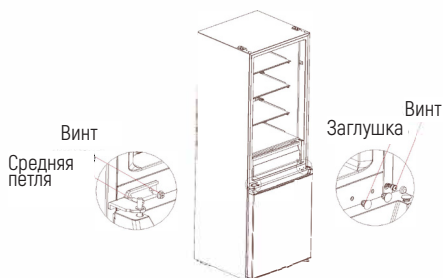

4. Снимите нижнюю петлю, извлеките заглушки и выкрутите винты. Установите стержень в нижнюю петлю и отрегулируйте ножку с другой стороны нижней петли, затем установите петлю с другой стороны.

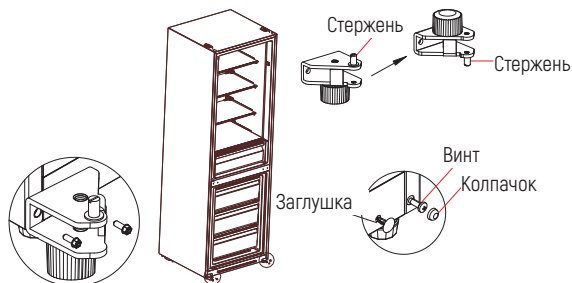

5. Выкрутите винт, извлеките втулку и ограничитель из двери холодильного отделения и двери морозильного отделения, а также снимите опору с нижней крышки двери холодильного отделения. Затем установите их в соответствующем порядке с другой стороны дверей (возьмите нижний ограничитель из упаковки с принадлежностями). Установите втулку и заглушку с другой стороны верхней крышки двери холодильного отделения, а также установите втулку верхней петли в дверь морозильной камеры в отверстие с другой стороны втулки оси.

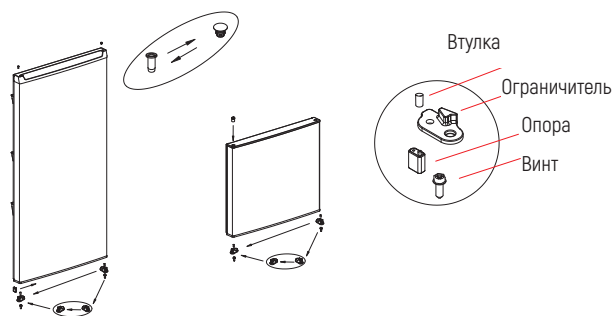

6. Поместите дверь морозильной камеры на нижнюю петлю, установите среднюю петлю, вкрутите винты и закройте винты колпачками.

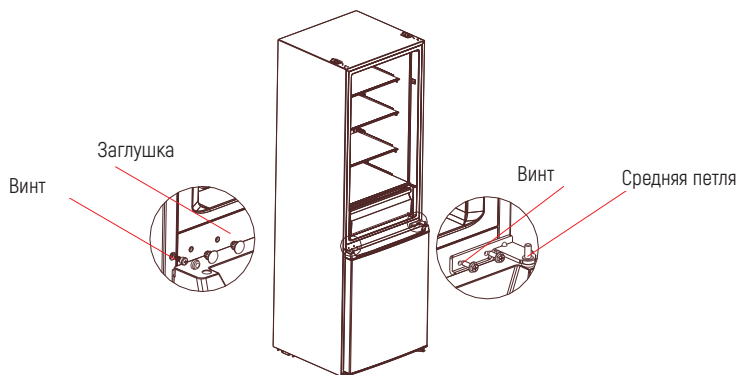

(Изображение выше приведено только для иллюстрации. Фактическая конфигурация будет зависеть от конкретного приобретенного вами изделия или предлагаемой дистрибьютором комплектации).

7. Поместите дверь холодильной камеры на среднюю петлю, затем установите верхнюю петлю, крышку верхней петли и заглушку.

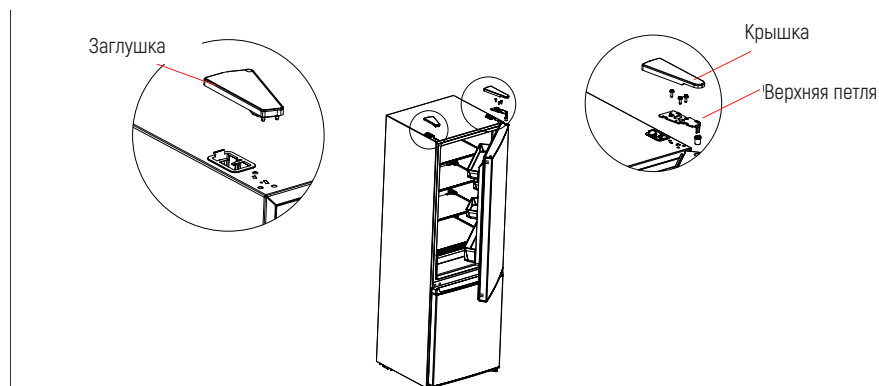

2.4 Замена лампы

Все работы по замене и обслуживанию светодиодных ламп должны выполняться специалистом компании-изготовителя, ее официального сервисного центра или другим лицом, обладающим соответствующей квалификацией.

2.5 Перед началом использования

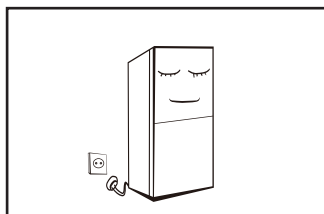

- ☑ Перед первоначальным включением холодильника подождите примерно два часа после его установки, прежде чем подсоединять его к сети питания.
- ☑ Перед тем как помещать в холодильник свежие или замороженные продукты, предварительно включите его и оставьте работать примерно 2–3 часа или в летнее время, когда температура окружающей среды высокая – 4 часа.

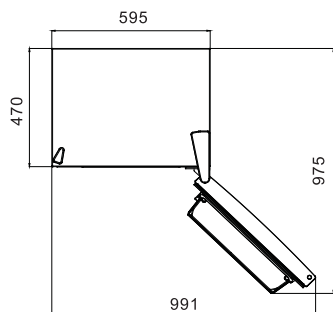

- ☑ Оставьте достаточное свободное пространство для беспрепятственного открывания дверей, выдвижения ящиков и извлечения дополнительных принадлежностей.

2.6 Рекомендации по экономии энергии

- ☑ Установите прибор в части помещения, имеющей наиболее низкую температуру, вдали от генерирующих тепло приборов и воздуховодов с горячим воздухом, вне зоны попадания прямых солнечных лучей.
- ☑ Не помещайте внутрь холодильника горячие продукты, обязательно дожидайтесь их охлаждения до комнатной температуры. Перегрузка прибора приводит к увеличению длительности работы компрессора. Слишком медленное замораживание продуктов может привести к ухудшению их качества и даже порче.
- ☑ Перед тем как помещать продукты внутрь холодильника, тщательно оборачивайте их, например, пленкой, а также насухо вытирайте контейнеры. Это позволит уменьшить намерзание льда на стенках прибора.
- ☑ Не накрывайте полки прибора алюминиевой фольгой, вощеной бумагой или бумажными полотенцами. Это может препятствовать циркуляции холодного воздуха и снижать эффективность работы прибора.
- ☑ Располагайте продукты в определенном порядке и наносите на них этикетки, что позволит сократить количество открытий дверей и уменьшить время поиска необходимых продуктов. Старайтесь извлекать за один раз как можно больше необходимых вам в данный момент продуктов и закрывайте дверь как можно быстрее.

3. КОНСТРУКЦИЯ И ФУНКЦИИ

3.1 Основные компоненты

Светодиодная лампа

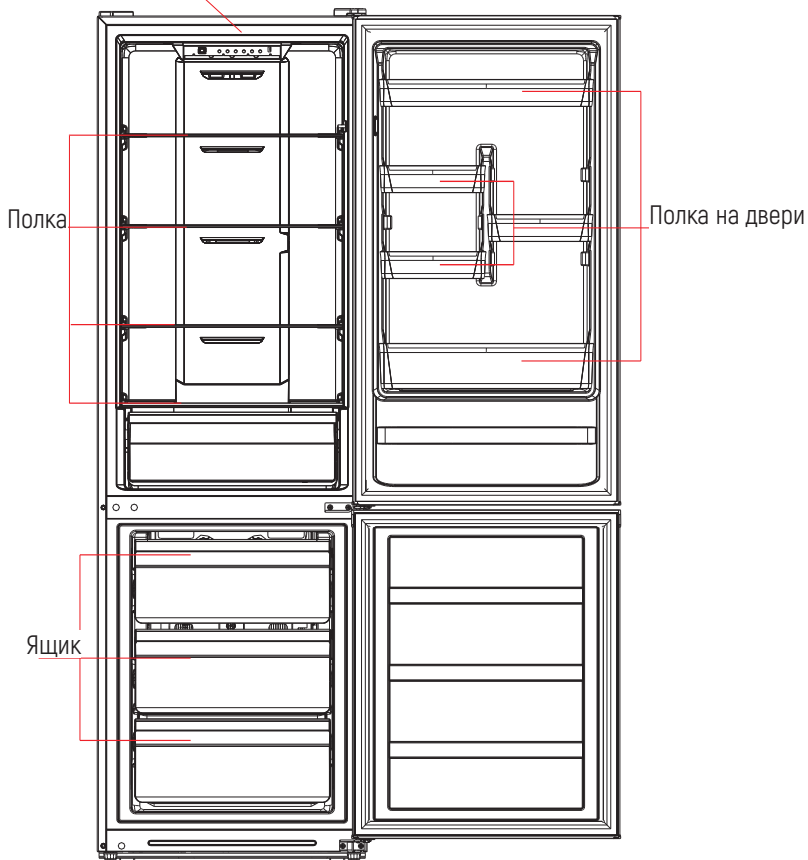

(Изображение выше приведено только для иллюстрации. Фактическая конфигурация будет зависеть от конкретного приобретенного вами изделия или предлагаемой дистрибьютором комплектации).

Холодильная камера

- ☑ Холодильная камера предназначена для хранения разнообразных фруктов, овощей, напитков и других продуктов, которые будут употреблены в пищу в ближайшее время. Предполагаемое время хранения таких продуктов – от 3 до 5 дней.
- ☑ Приготовленные блюда следует помещать в холодильную камеру только после их остывания до комнатной температуры.
- ☑ Перед тем как поместить продукты в холодильник их рекомендуется герметично закрыть.
- ☑ Положение стеклянных полок может быть отрегулировано по высоте для освобождения необходимого места, а также для облегчения извлечения продуктов и укладки их внутрь.

Морозильная камера

- ☑ Низкотемпературная морозильная камера обеспечивает сохранение свежести продуктов в течение длительного времени и главным образом используется для хранения замороженных продуктов и изготовления льда.
- ☑ Морозильная камера подходит для хранения мяса, рыбы, рисовых шариков и других продуктов, которые не планируется употреблять в пищу в ближайшее время.
- ☑ Для более быстрого замораживания и удобства использования мясо рекомендуется разделять на небольшие кусочки. Не забывайте о том, что продукты следует употреблять в пищу только в пределах срока их годности.

Размещение ящиков, боксов для продуктов, полок и других принадлежностей в соответствии с показанной на рисунке выше схемой обеспечивает наибольшую энергоэффективность.



Примечание. Загрузка слишком большого количества продуктов после первоначального подключения холодильника к сети электропитания может привести к ухудшению эффективности замораживания.

3.2 Функции и режимы работы

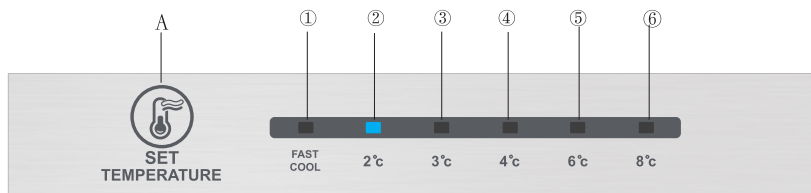

1. Кнопка

А. Кнопка настройки температуры

2. Индикация на дисплее

- (1) Настройка температуры 1
- (2) Настройка температуры 2
- (3) Настройка температуры 3
- (4) Настройка температуры 4
- (5) Настройка температуры 5
- (6) Настройка температуры 6

3. Индикация

При включении холодильника в течение 3 с подсвечивается дисплей (а также индикатор кнопки), а затем холодильник продолжает работать в соответствии с 3-й настройкой температуры.

4. Индикация во время нормальной работы холодильника и при наличии сбоев

При возникновении неисправности/сбоя загораются соответствующие светодиодные индикаторы, в зависимости от комбинации которых может быть определен код неисправности.

При отсутствии неисправности/сбоя светодиодный индикатор отображает действующую настройку температуры.

5. Настройка температуры

Настройка температуры изменяется путем нажатия кнопки SET. Затем, через 15 с, холодильник начнет работать в соответствии с новой настройкой температуры.

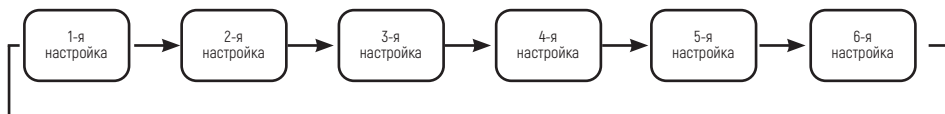

6. Режим быстрого охлаждения (Fast cool)

Включение режима: последовательно нажимайте кнопку SET до тех пор, пока не загорится индикатор «FAST COOL».

Работа в режиме: загорается индикатор быстрого охлаждения, и холодильник работает при температуре 2 °С.

Режим быстрого охлаждения автоматически отключается через 24 часа.

Функция быстрого охлаждения может использоваться как функция суперзамораживания.

7. Регулятор ручной воздушной заслонки

Сдвиньте ползунок воздушной заслонки вверх, чтобы снизить температуру внутри морозильной камеры, сдвиньте ползунок воздушной заслонки вниз, чтобы повысить температуру внутри морозильной камеры.

FREEZER-TEMP

COLDEST

COLDER

COLD



8. Коды неисправностей/сбоев

Ниже приведено описание предупреждений, которые отображаются на дисплее и указывают на соответствующие неисправности холодильника. Даже если несмотря на эти неисправности холодильник продолжает выполнять функции охлаждения и заморозки, необходимо обратиться в авторизованный сервисный центр для проведения технического обслуживания.

Код неисправности	Описание неисправности
Горят светодиодные индикаторы (1) и (2)	Неисправность в цепи датчика, определяющего температуру внутри холодильника
Горят светодиодные индикаторы (1) и (3)	Неисправность датчика размораживания морозильного отделения
Горят светодиодные индикаторы (1) и (4)	Датчик температуры воздуха в помещении

4. ОБСЛУЖИВАНИЕ ПРИБОРА И УХОД ЗА НИМ

4.1 Регулярная очистка

- ☑ Пыль, скапливающуюся за холодильником и на полу под ним, следует регулярно удалять – это позволит повысить эффективность охлаждения и обеспечить экономию энергии.
- ☑ Регулярно проверяйте состояние прокладки двери. Для очистки прокладки используйте мягкую ткань, смоченную в мыльном растворе или разбавленном моющем средстве.
- ☑ Регулярно проводите очистку внутренних поверхностей холодильника – это позволит предотвратить образование неприятных запахов.
- ☑ Перед проведением очистки внутренних поверхностей холодильника обязательно отключите его от сети электропитания и извлеките из него все продукты питания, напитки, полки, ящики и другие съемные принадлежности.
- ☑ Для очистки внутренних поверхностей холодильника используйте мягкую ткань или губку, смоченные в растворе пищевой соды (две столовые ложки соды на литр теплой воды). По завершении очистки промойте поверхности чистой водой и вытрите их насухо. Перед включением питания откройте дверь и оставьте холодильник до полного высыхания естественным образом.
- ☑ Участки холодильника, которые трудно поддаются очистке обычным образом (например, узкие многослойные панели, зазоры или углы), рекомендуется регулярно протирать с помощью мягкой ткани или щетки с мягким ворсом, при необходимости дополнительно используя вспомогательные инструменты (например, тонкие палочки) – это позволит исключить накопление загрязняющих веществ или бактерий на этих участках.
- ☑ Не используйте для очистки внутренних частей холодильника мыло, моющие средства, чистящий порошок, аэрозольные и другие подобные чистящие средства, так как это может привести к появлению запахов внутри или загрязнению продуктов.
- ☑ Для очистки держателей для бутылок, полок и ящиков используйте мягкую ткань, смоченную в мыльном растворе или разбавленном моющем средстве. Протрите поверхности насухо мягкой тканью или оставьте сохнуть естественным образом.
- ☑ Очистите наружные поверхности холодильника мягкой тканью, смоченной в мыльном растворе, моющем и другом подобном средстве, а затем протрите насухо.
- ☑ Не используйте для очистки проволочные и другие щетки с жесткой щетиной, металлические мочалки, абразивные средства (например, зубную пасту), органические растворители (например, спирт, ацетон, разбавители и т.д.), очень горячую воду, кислотные или щелочные вещества, так как они могут повредить внутренние и внешние поверхности холодильника. Очень горячая вода и органические растворители, например, бензол, могут приводить к деформированию или повреждению пластиковых деталей.

- ☑ Во избежание короткого замыкания или ухудшения электроизоляционных свойств, которое может произойти из-за смачивания, во время очистки не ополаскивайте поверхности непосредственно водой или другими жидкостями.
- ☑ **Перед чисткой и размораживанием отсоединяйте холодильник от сети электропитания.**



4.2 Размораживание

- ☑ Холодильник работает по принципу воздушного охлаждения и оснащен функцией автоматического размораживания. Лед, образующийся в межсезонье или в результате скачков температуры, также может быть удален вручную после отсоединения прибора от сети питания. По окончании размораживания поверхности следует протереть сухим полотенцем.

4.3 Отключение прибора и неиспользование его в течение длительного времени

- ☑ При аварии в сети электропитания: при исчезновении напряжения в сети электропитания продукты внутри холодильника могут храниться в течение нескольких часов, даже в теплое время года. В период отсутствия питания следует как можно реже открывать дверь холодильника и воздержаться от добавления в него свежих продуктов.
- ☑ Если не планируется использование прибора в течение длительного времени: прибор следует отсоединить от сети электропитания и затем очистить. По окончании очистки дверь следует оставить открытой, чтобы предотвратить образование неприятных запахов.
- ☑ Перемещение: перед перемещением холодильника извлеките из него все продукты, закрепите стеклянные полки, ящик для овощей, ящики морозильной камеры и другие подобные части прибора с помощью ленты, закрутите регулировочные ножки, закройте двери и зафиксируйте их лентой. При перемещении прибор не следует переворачивать вверх дном или укладывать горизонтально, а также его не следует подвергать чрезмерной вибрации. Наклон при перемещении не должен превышать 45°.
- ☑ После ввода в эксплуатацию прибор должен функционировать в постоянном режиме. Не рекомендуется прерывать работу прибора, так как это может привести к сокращению срока его службы.

5. УСТРАНЕНИЕ НЕИСПРАВНОСТЕЙ

5.1 Перечисленные ниже незначительные неполадки или нарушения, которые могут возникнуть в процессе нормальной работы прибора, вы можете попробовать устранить самостоятельно. Если неисправность сохраняется, обратитесь в отдел послепродажного обслуживания.

Прибор не работает	Проверьте, правильно ли подключен он к сети электропитания и плотно ли вставлена вилка в розетку.
	Проверьте, достаточно ли напряжение в сети питания.
	Проверьте, не произошла ли авария в сети электропитания и не сработал ли автомат защиты.
Неприятный запах	Продукты с сильным запахом следует поместить в герметичную упаковку.
	Убедитесь в отсутствии испорченных продуктов.
	Очистите внутренние поверхности холодильника.
Длительная работа компрессора	В летнее время, при высокой температуре окружающей среды, компрессор работает дольше, чем обычно. Это является нормальным явлением.
	Не помещайте слишком много продуктов в холодильник за один раз.
	Не кладите в холодильник горячие продукты. Сначала дождитесь их охлаждения.
	Старайтесь не открывать слишком часто двери холодильника.
Не загорается лампа подсветки	Проверьте, подсоединен ли прибор к сети электропитания и не повреждена ли лампа подсветки.
	Для замены лампы обратитесь к услугам технического специалиста.
Дверь закрывается неплотно	Закрытию двери мешают упаковки с продуктами.
	В холодильник помещено слишком много продуктов.
	Холодильник наклонен.
Громкий шум	Убедитесь в том, что пол имеет ровную поверхность и прибор устойчиво установлен.
	Убедитесь в том, что дополнительные принадлежности установлены в правильном положении.

Уплотнение двери не обеспечивает герметичность	Удалите посторонние предметы из уплотнения двери.
	Нагрейте уплотнение двери (феном или горячим полотенцем) и дайте ему остыть.
Утечка из поддона для сбора воды	Слишком много продуктов в камере или хранящиеся продукты содержат слишком много жидкости, что приводит к образованию большого количества воды при размораживании.
	Неплотно закрыты двери, что приводит к образованию льда в результате просачивания внутрь прибора воздуха и увеличению количества воды при размораживании.
Горячий корпус	Рассеивание тепла осуществляется через встроенный в корпус конденсатор. Нагрев является нормальным явлением. Если корпус становится слишком горячим из-за высокой температуры воздуха в помещении, хранения слишком большого количества продуктов или отключения компрессора, то рекомендуется обеспечить более интенсивную вентиляцию прибора с целью рассеивания тепла.
Выпадение конденсата на стенках корпуса	Выпадение конденсата на внешних поверхностях корпуса и уплотнениях дверей является нормальным явлением при очень высокой влажности окружающего воздуха. Просто удалите конденсат сухим полотенцем.
Нехарактерный шум	Жужжащий звук: во время работы компрессор может издавать жужжащие звуки, при этом жужжание особенно громкое при его включении и отключении. Это нормальное явление.
	Потрескивание: в результате протекания хладагента по контуру внутри прибора может раздаваться треск. Это нормальное явление.

6. ПАРАМЕТРЫ

6.1 Технические параметры

Таблица 1. Климатические классы

Класс	Символ	Диапазон температур окружающей среды (воздуха), °C
Расширенный диапазон	SN	от +10 до +32
Нормальное исполнение	N	от +16 до +32
Субтропическое исполнение	ST	от +16 до +38
Тропическое исполнение	T	от +16 до +43

Расширенный диапазон: этот холодильный прибор предназначен для использования при температуре окружающей среды (воздуха) от 10 до 32 °С.

Нормальное исполнение: этот холодильный прибор предназначен для использования при температуре окружающей среды (воздуха) от 16 до 32 °С.

Субтропическое исполнение: этот холодильный прибор предназначен для использования при температуре окружающей среды (воздуха) от 16 до 38 °С.

Тропическое исполнение: этот холодильный прибор предназначен для использования при температуре окружающей среды (воздуха) от 16 до 43 °С.

Специально для соответствия требованиям нового европейского стандарта:

Запасные части, которые указаны в приведенной ниже таблице, могут быть приобретены на следующих условиях:

Запасные части	Кто обеспечивает	Минимальный период доступности запасных частей
Термостаты	Профессиональный персонал по техобслуживанию и ремонту	Не менее 7 лет после поступления последней модели на рынок
Датчики температуры	Профессиональный персонал по техобслуживанию и ремонту	Не менее 7 лет после поступления последней модели на рынок
Печатные платы	Профессиональный персонал по техобслуживанию и ремонту	Не менее 7 лет после поступления последней модели на рынок
Источники света	Профессиональный персонал по техобслуживанию и ремонту	Не менее 7 лет после поступления последней модели на рынок
Ручки двери	Профессиональные специалисты по ремонту и конечные пользователи	Не менее 7 лет после поступления последней модели на рынок
Дверные петли	Профессиональные специалисты по ремонту и конечные пользователи	Не менее 7 лет после поступления последней модели на рынок
Противни	Профессиональные специалисты по ремонту и конечные пользователи	Не менее 7 лет после поступления последней модели на рынок
Корзины	Профессиональные специалисты по ремонту и конечные пользователи	Не менее 7 лет после поступления последней модели на рынок
Прокладки двери	Профессиональные специалисты по ремонту и конечные пользователи	Не менее 10 лет после поступления последней модели на рынок

Модель	MRF 61188
Объем отделения для хранения свежих продуктов, Л	224
Объем отделения для хранения замороженных продуктов, Л	80
Потребление электроэнергии, кВт*ч/24 ч	0,8
Энергопотребление ___ кВтч в год, основанное на результатах стандартных испытаний в течение 24 часов.	292
Категория бытовых приборов	Отдельно стоящий двухкамерный холодильник
Энергоэффективность	A+
Тип размораживания	No Frost
Климатический класс	N/ST/T
Этот прибор предназначен для использования при температуре окружающей среды (воздуха) от __ °С и до __ °С.	16 / 43
Воздушный акустический шум, дБ	40
Холодопроизводительность, кг/24 ч	4
Номинальное напряжение, В	220-240
Номинальный ток, А	0,8
Габаритные размеры (В x Ш x Г), мм	1950x657x688
Размеры прибора (В x Ш x Г), мм	1880x595x630
Общий объем брутто, Л	310
Общий объем нетто, Л	304
Масса нетто, кг	62

Обратите Ваше внимание!

Также, неисправностями Изделия не являются:

Холодильники	Изменение цвета материалов изделия в процессе эксплуатации изделия
	Шум перетекающей охлаждающей жидкости при работе компрессора
	Незначительные технические запахи пластика в новом изделии
	Помутнение пластиковых и устаревание резиновых элементов изделия с течением времени

СЕРИЙНЫЙ НОМЕР:

0122 00001

Неделя Год Порядковый номер

Изготовитель:

Эм энд Джи Хаусгерате ГмбХ
Потсдамер стр, 92 10785 Берлин

Заводы-филиалы изготовителя:

ООО «Континент Производственные Решения»
423601, республика Татарстан, Елабужский район, улица Ш-2 (Оэз Алабуга Тер.), строение 4/2
корпус 4, помещение 66

Импортер:

ООО «Эм-Джи Русланд», 141400
г. Химки, ул. Бутаково, д4

Фирма-производитель оставляет за собой право на внесение изменений в конструкцию, комплектацию и дизайн приборов.



УСЛОВИЯ ГАРАНТИЙНОГО ОБСЛУЖИВАНИЯ.

Внимательно ознакомьтесь с условиями гарантийного обслуживания.

Изготовитель оставляет за собой право вносить изменения в конструкцию, комплектацию или технологию изготовления, таковые изменения не влекут обязательств по изменению или улучшению ранее выпущенных изделий. Указанные изменения могут быть произведены без предварительного уведомления.

Изготовителем техники марки «Monsher» установлен срок службы 7 (семь) лет на крупную бытовую технику: газовые и комбинированные плиты, духовые шкафы, электрические и газовые варочные поверхности, холодильное оборудование, стиральные машины, сушильные барабаны, посудомоечные машины, пароварки, кухонные вытяжки), при соблюдении правил эксплуатации и применении ее в бытовых целях.

Данные сроки исчисляются с даты изготовления изделия.

Правила безопасного и эффективного использования изложены в Инструкции по эксплуатации. По истечении установленного срока службы изготовитель не несет ответственности за безопасность изделия.

На всю бытовую технику марки «Monsher» гарантийный срок составляет 24 (двадцать четыре) месяца. Гарантийный срок исчисляется со дня заключения договора купли-продажи при наличии кассового и/или товарно-кассового чека, при отсутствии документов о покупке согласно п.2 ст.19 ЗоЗПП гарантийный срок исчисляется с даты изготовления изделия.

Данная Гарантия действительна только на территории Российской Федерации, Республики Беларусь, Республики Казахстан. Гарантия распространяется только на официально поставленные изделия, сертифицированные для указанных стран, а также на оригинальные комплектующие и составные части данных изделий.

На территории других государств гарантийный срок устанавливается в соответствии с внутренним законодательством

1. Данная гарантия распространяется только на изделия, используемые в личных, семейных или домашних целях, не связанных с предпринимательской деятельностью.
2. Гарантийный срок на комплектующие изделия (такие изделия, которые могут быть сняты с основного изделия без применения каких-либо инструментов, а именно, ящики, полки, решётки, корзины, насадки, трубки, шланги или другие подобные комплектующие) составляет 6 (шесть) месяцев с момента продажи основного изделия магазином.
3. Гарантийный срок на новые комплектующие и составные части, установленные в изделии, взамен вышедших из строя, при гарантийном ремонте, равен сроку гарантии на изделие и заканчивается одновременно с окончанием гарантийного срока изделия.
4. Гарантийный срок на элементы освещения, лампы составляет 15 дней с даты покупки прибора.
5. Гарантийный ремонт выполняется бесплатно авторизованным сервисным центром на дому у

потребителя или в мастерской по усмотрению сервисного центра.

6. Прежде чем вызвать специалиста сервисного центра, внимательно прочитайте инструкцию по эксплуатации изделия. Если изделие исправно, то за сервисным центром остаётся право требовать от Потребителя возмещения стоимости сервисных мероприятий за ложный вызов.

7. Для осуществления технического обслуживания и ремонта изделия, потребителю необходимо обеспечить доступ сотруднику авторизованного сервисного центра к изделию (в том числе встраиваемому).

8. Претензии по качеству основного изделия, его комплектующих и составных частей принимаются при условии, что недостатки обнаружены в течение гарантийных сроков, установленных соответственно на основное изделие, его комплектующие и составные части. Претензии рассматриваются после только после предварительной проверки качества изделия представителем авторизованного сервисного центра.

9. Во избежание возможных недоразумений, сохраняйте в течении гарантийного срока изделия документы, прилагаемые при продаже (кассовый и/или товарный чек, инструкцию по эксплуатации).

10. Изготовитель не несет какой-либо ответственности за любой возможный ущерб, нанесенный потребителю, в случаях несоблюдения требований Изготовителя, указанных в данном гарантийном документе и инструкции по эксплуатации.

Изготовитель не несет гарантийные обязательства в следующих случаях:

- При возникновении недостатков, вызванных несоблюдением прилагаемой к изделию инструкции по эксплуатации, неправильной установкой, хранением или транспортировкой изделия, небрежным обращением или плохим уходом, неправильным использованием, включая перегрузку.
- Использования изделия для предпринимательской или профессиональной деятельности.
- Не соблюдения потребителем правил подключения и монтажа изделия, установки дополнительных элементов на изделии, препятствующих доступу специалиста к прибору для проведения сервисных мероприятий.
- На изделия, которые подвергались ремонту, разборке или конструктивным изменениям, которые повлекли отказ в работе изделия, неуполномоченными на то лицами или организациями не являющимися авторизованными сервисными центрами. Так же если удалены, не разборчивы или изменены заводские наклейки с указанием модели, продуктового и серийного номера изделия.
- Повреждения техники или нарушений ее нормальной работы, которые вызваны не зависящими от производителя причинами, такими как нестабильность параметров электросети (установленных государственными стандартами ГОСТ 13109-97), явления природы и стихийные бедствия, пожар, домашние животные и насекомые, попадание внутрь изделия посторонних предметов, жидкостей, и другими подобными причинами.
- Повреждения техники или нарушений ее нормальной работы, вызванных сверхнормативными отклонениями параметров электро-, газо-, или водоснабжения от номинальных значений.
- Внешние и внутренние загрязнения, царапины, трещины, вмятины, потёртости и прочие механические повреждения, повреждения стеклянных деталей, включая разрушения, повреждения стеклокерамики, изменения цвета стеклокерамики в зонах конфорок, царапины, возникшие в процессе эксплуатации.
- Использование посуды не соответствующего типа и размера, рекомендованного изготовителем согласно инструкции по эксплуатации.
- На шумы и звуки работы электрооборудования индукционных и электрических плит, даже в

выключенном состоянии, так же на шум пламени, издаваемый газовыми конфорками.

- Повреждения деталей, которые произошли в результате естественного износа, включая расходные материалы, такие как : лампы, элементы питания, фильтры, монтажные и уплотнительные элементы, соединительные электрокабели, разъёмы, шланги, фильтры, антивозвратные клапаны, металлические и стеклянные противни, решетки, держатели противней и решеток, телескопические направляющие, тарелки, блюда, ручки и кнопки управления, решетки плит, составные части конфорок и дополнительных аксессуаров.
- Образования на нагревательных элементах избыточного слоя накипи, при повышенной жесткости воды необходима обработка соответствующими составами.
- Попадания во внутренние рабочие объёмы изделия посторонних предметов, мелких деталей одежды или остатков пищи.
- Механических повреждений изделия потребителем (вмятины, царапины, трещины, сколы и т.д.)
- Потери товарного вида изделия в следствие воздействия химических веществ.
- Длительных термических воздействиях и других подобных повреждениях, возникших в процессе эксплуатации. Время приготовления пищи не должно превышать более 3 часов непрерывного включения конфорок.
- На работы по установке, регулировке, чистке изделия, замене расходных материалов и прочий уход за изделием, оговорённый в инструкции по эксплуатации (периодическое обслуживание).
- Движения хладагента внутри холодильника, морозильника, который может издавать кратковременные шумы (свист, звук перетекающей жидкости и т.д.), даже при отключенном компрессоре, что не является дефектом, так же не является дефектом потрескивание составных частей прибора в результате температурных деформаций. Характерные звуки включения компрессора и автоматики являются нормальными звуками при работе электрооборудования прибора. Для холодильников, оборудованных устройством для приготовления льда (ледогенератором), при не использовании устройства для приготовления льда (ледогенератора) в течении 7 дней и более, обязательно требуется отключать функцию приготовления льда, освободить емкость от ранее приготовленного льда. Во избежание солнечного ультрафиолетового и температурного воздействия на корпус холодильника, место для установки холодильника должно быть защищено от прямого попадания солнечного света на прибор.

Установка и подключение крупной бытовой техники, включая встраиваемую бытовую технику.

1. Для установки и подключения изделий производитель рекомендует Вам обратиться в авторизованные сервисные центры. Вы можете воспользоваться услугами любых других квалифицированных специалистов имеющих сертификат на оказание подобных услуг.
2. Перед установкой, использованием обязательно внимательно прочтите Инструкцию по эксплуатации.
3. Оплата работ по установке и подключению изделия происходит по прейскуранту сервисного центра.
4. Изготовитель не несёт какой-либо ответственности за любой ущерб, нанесенный имуществу граждан вследствие установки и подключения, не соответствующих требованиям, указанным в инструкции по эксплуатации и произведенных не уполномоченными на то лицами.
5. В случае нарушений требований Изготовителя по установке и подключению, ответственность за причиненный ущерб несет лицо или организация, проводившее работы по установке и подключению.

6. Газовая бытовая техника подключается только специалистом, имеющим лицензию и допуск на работы с газовым оборудованием. Гарантийное и сервисное обслуживание осуществляется только при наличии отметки в паспорте изделия о подключении или документа уполномоченной организации о подключении газового оборудования.
7. Изделия, имеющие трехконтактную сетевую вилку, обязательно должно быть заземлено.
8. По всем вопросам технического обслуживания и приобретения оригинальных расходных материалов и аксессуаров Вы можете обращаться в авторизованные сервисные центры, информация по сервисному обслуживанию изделий «Monsher» указана на сайте изготовителя : www.kuppersberg.ru

Monsher

СЕРВИСНАЯ КНИЖКА

МОДЕЛЬ

ТИП ИЗДЕЛИЯ

СЕРИЙНЫЙ НОМЕР

ДАТА ПРОДАЖИ

М.П.
продавца

Уважаемый Покупатель !

Благодарим Вас за выбор продукции компании Monsher. Настоящим, компания Monsher подтверждает, что приобретённая Вами техника изготовлена из высококачественных материалов при повышенном контроле качества продукции и отвечает всем техническим, экологическим и экологическим критериям, предъявляемым к домашней бытовой технике.

Данный товар сертифицирован на территории Российской Федерации. Производитель обязуется обеспечить бесплатный гарантийный ремонт в течение всего гарантийного срока.

Требования потребителя, соответствующие Законодательству РФ, могут быть предъявлены в течение 24 месяцев с Даты продажи изделия при условии, что недостатки в продукции не возникли вследствие нарушения покупателем правил пользования, транспортировки, хранения и иных действий пользователя или третьих лиц или обстоятельств непреодолимой силы (пожар, природная катастрофа и т.д.).

Гарантийное обслуживание осуществляется в уполномоченных Monsher авторизованных сервисных центрах. Ответственность за качество, сроки ремонта несут уполномоченные сервисные центры. Неисправные детали и узлы техники в гарантийный период заменяются потребителю на новые безвозмездно.

ООО «КУППЕРСБЕРГ-СЕРВИС»

Установка, гарантийное и послегарантийное обслуживание, продажа запасных частей по Москве и Московской области +7 (495) 236-90-67

Телефон горячей линии Monsher:

8 (800) 250-17-18 (звонки для всех регионов РФ бесплатные)

Часы работы горячей линии:

понедельник-пятница с 9-00 до 18-00 без перерыва

Полный список авторизованных сервисных центров Monsher Вы можете найти на официальном сайте www.monsherrus.ru

СВЕДЕНИЯ О РЕМОНТАХ

Ремонт №1

Дата обращения	Дата ремонта	Неисправность	Выполненная работа	Запасная часть

Ремонт №2

Дата обращения	Дата ремонта	Неисправность	Выполненная работа	Запасная часть

Ремонт №3

Дата обращения	Дата ремонта	Неисправность	Выполненная работа	Запасная часть

Monsher

ГАРАНТИЙНЫЙ СЕРТИФИКАТ

Обратите особое внимание!

Все условия гарантии регулируются действующим Законодательством РФ.

Гарантийные обязательства не распространяются на технику с неисправностями, возникшими вследствие нарушения технологических требований, описанных в Инструкции по эксплуатации, в том числе:

- нестабильности параметров электросети, установленных ГОСТ 13109-87, а также нестабильности уровня давления газа, согласно ГОСТ Р50696-2006;
- нестабильности водопроводной сети, установленных СНиП 2.04.02-84;
- на технику, используемую от целей, отличных от бытового пользования, а также технику, установленную в организациях любого типа собственности;
- при наличии следов механических повреждений (трещины, сколы, царапины и пр.), связанных с причиной обращения;
- при наличии следов несанкционированного вскрытия или неквалифицированного ремонта третьими лицами (за исключением особых случаев, предусмотренных действующим Законодательством РФ);
- при несоответствии данных о технике в Сервисной книжке и на оригинальной наклейке (шильде) на изделии;
- при неправильном подключении изделия, попадании внутрь изделия посторонних предметов, мелких деталей и фрагментов одежды или остатков пищи;
- при попадании на внутренние узлы и детали изделия посторонних жидкостей, насекомых или при наличии следов их жизнедеятельности;
- вследствие образования на элементах изделия избыточного слоя накипи или иных отложений, вызванных повышенной жёсткостью воды;
- при обнаружении воздействия на внутренние и внешние элементы изделия агрессивных химических веществ, а также термического воздействия ;
- в случае, если изделие на момент визита уполномоченной сервисной службы Monsher было в технически исправном состоянии

Monsher

#1

Модель изделия _____

Серийный № _____

Дата продажи _____

М.П.
продавца

Monsher

#2

Модель изделия _____

Серийный № _____

Дата продажи _____

М.П.
продавца

Monsher

#3

Модель изделия _____

Серийный № _____

Дата продажи _____

М.П.
продавца

Товар получил без повреждений , претензий к внешнему виду и комплектности не имею

(Фамилия, имя и подпись Потребителя)

С условиями гарантийных обязательств Monsher ознакомлен и согласен. Полная, необходимая, достоверная информация о Товаре, Изготовителе, Продавце мною получена

(Фамилия, имя и подпись Потребителя)

СВЕДЕНИЯ ОБ УСТАНОВКЕ

Заполняется лицом, осуществившем подключение (Установку)

Дата подключения (установки)	Фамилия, Имя специалиста, проводившего подключение	Наименование организации, выполнившей подключение	Подпись специалиста, проводившего подключение

Внимание: Monsher настоятельно рекомендует доверять подключение (установку) приобретённого Товара специалистам Авторизованного сервисного центра. При подключении изделия через АСЦ, гарантийный срок исчисляется с Даты подключения (установки) изделия, но не более 3 месяцев с даты продажи. ООО «КУППЕРСБЕРГ-СЕРВИС» для Москвы и Московской области: +7 (495) 236-90-67, Пн-Пт: с 9-00 до 18-00. Оплата работ по подключению и настройке изделия осуществляется на основании прейскуранта платных услуг организации, осуществляющей подключение. Изготовитель не несёт ответственности за ущерб имуществу и здоровью граждан, возникший в связи с некачественным подключением изделия третьими лицами. В случае возникновения поломки изделия вследствие описанных выше причин, ответственность за причинённый ущерб потребителю, а также за восстановление работоспособности изделия, несёт лицо, осуществлявшее подключение. Газовые варочные панели и духовки могут быть установлены только сертифицированным специалистом, имеющим соответствующий допуск на установку и проведение работ по газовому оборудованию. Гарантийное обслуживание осуществляется только при наличии отметки Организации, уполномоченной на проведение такого рода работ.

Monsher

#1

Сервис-центр _____

Инженер, Ф.И.О.,
подпись _____

Дата ремонта _____

М.П.
сервис-центра

Monsher

#2

Сервис-центр _____

Инженер, Ф.И.О.,
подпись _____

Дата ремонта _____

М.П.
сервис-центра

Monsher

#3

Сервис-центр _____

Инженер, Ф.И.О.,
подпись _____

Дата ремонта _____

М.П.
сервис-центра

■
Bedienungsanweisung

■
User manual

■
Руководство пользователя



ВНИМАНИЕ!

**ГАРАНТИЙНЫЙ ТАЛОН НАХОДИТСЯ ВНУТРИ НАСТОЯЩЕГО
РУКОВОДСТВА. ПРОИЗВОДИТЕЛЬ НАСТОЯТЕЛЬНО
РЕКОМЕНДУЕТ СОХРАНЯТЬ НАСТОЯЩЕЕ РУКОВОДСТВО
В ТЕЧЕНИЕ ВСЕГО СРОКА ПОЛЬЗОВАНИЯ ИЗДЕЛИЕМ.**

Monsher