

# Kuchenka mikrofalowa do zabudowy

---

## Instrukcja obsługi

NQ50R7130\*\*

---



**SAMSUNG**

## Spis treści

Instrukcje dotyczące bezpieczeństwa	3
-------------------------------------	---

Instalacja	8
------------	---

Elementy	8
Instrukcje montażu	8
Montaż w szafce do zabudowy	9

Konserwacja	11
-------------	----

Czyszczenie	11
Wymiana (naprawa)	11
Konserwacja w okresie długotrwałego nieużywania urządzenia	11

Przed rozpoczęciem	12
--------------------	----

Informacje o energii mikrofalowej	13
Przybory kuchenne do kuchenki mikrofalowej	14

Obsługa	15
---------	----

Panel sterowania	15
Tryb Mikrofałe	16
Tryb automatyczny	18
Funkcje specjalne	19

Inteligentne pieczenie	21
------------------------	----

Automatyczne gotowanie	21
Zasady przygotowywania potraw w trybie kuchenki mikrofalowej	23

Rozwiązywanie problemów	28
-------------------------	----

Punkty kontrolne	28
Kody informacyjne	32

Parametry techniczne	33
----------------------	----

## Instrukcje dotyczące bezpieczeństwa

### WAŻNE INSTRUKCJE DOTYCZĄCE BEZPIECZEŃSTWA

NALEŻY PRZECZYTAĆ I ZACHOWAĆ NA WYPADEK KONIECZNOŚCI UŻYCIA W PRZYSZŁOŚCI.

**OSTRZEŻENIE:** Nie należy używać kuchenki, jeśli drzwiczki lub ich uszczelnienie są uszkodzone – usterki muszą najpierw zostać naprawione przez wykwalifikowaną osobę.

**OSTRZEŻENIE:** Wykonywanie czynności serwisowych i naprawa urządzenia wymagająca zdjęcia pokrywy chroniącej przed promieniowaniem mikrofalowym przez osoby niewykwalifikowane może być bardzo niebezpieczne.

**OSTRZEŻENIE:** Płynny i pozostała żywność nie mogą być podgrzewane w szczelnie zamkniętych pojemnikach, gdyż grozi to wybuchem.

**OSTRZEŻENIE:** Dzieci mogą korzystać z kuchenki mikrofalowej bez nadzoru dorosłych wyłącznie po wyjaśnieniu im, jak bezpiecznie obsługiwać to urządzenie, oraz jakie ryzyko wiąże się z jego niewłaściwym użytkowaniem.

Urządzenie to jest przeznaczone wyłącznie do użytku domowego i nie jest przeznaczone do używania:

- w pomieszczeniach kuchennych w sklepach, biurach i innych miejscach pracy;

- w budynkach rolniczych;
- Przez klientów hoteli, moteli ani innych miejscach oferujących zakwaterowanie;
- w pensjonatach.

Należy używać wyłącznie naczyń odpowiednich do stosowania w kuchenkach mikrofalowych.

Podgrzewanie żywności w plastikowych lub papierowych pojemnikach powinno odbywać się pod ścisłym nadzorem użytkownika ze względu na ryzyko zapłonu.

Kuchenka mikrofalowa jest przeznaczona do podgrzewania jedzenia i napojów. Suszenie jedzenia i ubrań oraz podgrzewanie mokrych gąbek, obuwia, wilgotnych ściereczek i podobnych rzeczy grozi obrażeniami, zapłonem i pożarem.

W przypadku zauważenia dymu kuchenkę należy wyłączyć i odłączyć od źródła zasilania; pozostawić drzwiczki kuchenki zamknięte w celu zduszenia płomienia.

Podczas podgrzewania napojów w kuchence mikrofalowej może w niektórych przypadkach dojść do opóźnionego gwałtownego wrzenia, dlatego należy ostrożnie obchodzić się z naczyniem.

Przed podaniem zawartość butelek i słoiczków z jedzeniem dla dzieci należy wymieszać lub wstrząsnąć oraz sprawdzić temperaturę, aby uniknąć poparzenia.

## Instrukcje dotyczące bezpieczeństwa

Jajek w skorupkach i całych jajek na twardo nie należy podgrzewać w kuchenkach mikrofalowych, ponieważ mogą one eksplodować nawet po zakończeniu podgrzewania.

Kuchenkę należy regularnie czyścić i usuwać z niej wszelkie pozostałości jedzenia.

Nadmierne zabrudzenie kuchenki może spowodować uszkodzenie jej powierzchni i skrócić czas eksploatacji urządzenia lub doprowadzić do niebezpiecznych sytuacji.

Urządzenie jest przeznaczone wyłącznie do wbudowania. Urządzenia nie należy umieszczać w szafce.

Nie można używać metalowych pojemników na żywność i napoje gotowania w kuchenke mikrofalowej.

Podczas wyjmowania pojemników z urządzenia należy uważać, aby nie przesunąć tacy obrotowej. (Dotyczy wyłącznie modeli z tacą obrotową)

Do czyszczenia urządzenia nie należy używać myjki parowej.

Urządzenia nie należy czyścić strumieniem wody.

Urządzenie nie jest przeznaczone do instalacji w pojazdach drogowych, przyczepach itp.

Osoby o ograniczonej sprawności fizycznej, sensorycznej lub umysłowej, bądź o niedostatecznym doświadczeniu i wiedzy (np. dzieci) nie powinny korzystać z urządzenia bez nadzoru lub przeszkolenia w zakresie obsługi przez inną osobę odpowiedzialną za ich bezpieczeństwo.

Nie wolno dopuścić, by dzieci bawiły się urządzeniem.

Dzieci powyżej 8. roku życia i osoby o ograniczonej sprawności fizycznej, sensorycznej lub umysłowej, bądź o niedostatecznym doświadczeniu i wiedzy mogą korzystać z urządzenia jedynie pod nadzorem lub po przeszkoleniu w zakresie bezpiecznej obsługi i zagrożeń. Dzieciom nie wolno bawić się urządzeniem. Dzieci mogą przeprowadzać czyszczenie i konserwację urządzenia wyłącznie pod nadzorem osoby dorosłej.

Należy zapewnić możliwość odłączenia zamontowanego urządzenia od zasilania. Możliwość odłączenia można zapewnić poprzez umieszczenie wtyczki w dostępnym miejscu lub zainstalowanie przełącznika w okablowaniu zgodnie z odpowiednimi zasadami.

Jeżeli w urządzeniu zainstalowany jest przewód zasilający bez wtyczki, narzędzie do rozłączania należy zamontować w okablowaniu zgodnie z odpowiednimi zasadami.

Ze względów bezpieczeństwa uszkodzony przewód zasilający musi zostać wymieniony przez producenta, w autoryzowanym serwisie lub przez wykwalifikowaną osobę.

Metoda mocowania nie może być oparta na wykorzystaniu klejów, ponieważ nie są one uważane za niezawodny sposób mocowania.

Urządzenie należy umieścić we właściwej pozycji i na odpowiedniej wysokości, aby zapewnić dostęp do komory kuchenki i przycisków sterowania.

Przed użyciem kuchenki po raz pierwszy należy włączyć ją na 10 minut z umieszczonym wewnątrz naczyniem z wodą.

Gdy z kuchenki dobiegają dziwne hałasy, czuć dziwny zapach lub wydobywa się z niego dym, należy natychmiast odłączyć zasilanie i skontaktować się z najbliższym punktem serwisowym.

### **Ogólne zalecenia dotyczące bezpieczeństwa**

Wszelkie modyfikacje lub naprawy muszą być wykonywane wyłącznie przez wykwalifikowany personel.

Korzystając z funkcji mikrofalówki, nie podgrzewać potraw lub cieczy zamkniętych w pojemnikach.

Do czyszczenia urządzenia nie wolno używać benzenu, rozpuszczalnika, alkoholu, myjki parowej ani myjki wysokociśnieniowej.

Nie należy instalować kuchenki blisko grzejnika lub łatwopalnych materiałów; w miejscach, które są wilgotne, tłuste, zakurzone lub narażone na bezpośrednie działanie promieni słonecznych lub wody; lub gdzie może ulatniać się gaz; lub na nierównej powierzchni.

Urządzenie należy właściwie uziemić, zgodnie z przepisami lokalnymi i krajowymi.

Należy regularnie usuwać substancje obce z bolców i styków wtyczki zasilania za pomocą suchej szmatki.

Przewodu zasilającego nie wolno naciągać, nadmiernie zginać ani stawiać na nim ciężkich przedmiotów.

Jeśli występuje wyciek gazu (propan, propan-butan itd.), należy natychmiast wywietrzyć pomieszczenie. Nie dotykać przewodu zasilającego.

Nie dotykać przewodu mokrymi rękoma.

Gdy kuchenka jest włączona, nie należy go wyłączać przez odłączenie przewodu zasilającego. Nie wkładać palców lub substancji niewiadomego pochodzenia. Jeśli substancje niewiadomego pochodzenia dostaną się do kuchenki, należy odłączyć przewód zasilający i skontaktować się z lokalnym centrum serwisowym firmy Samsung.

Nie należy wywierać nadmiernego nacisku na urządzenie ani go uderzać.

Nie wolno stawiać kuchenki na delikatnych przedmiotach.

Należy się upewnić, że napięcie zasilania, częstotliwość i natężenie odpowiada specyfikacji produktu.

Należy mocno wcisnąć wtyczkę do gniazdka ściennego. Nie wolno korzystać z rozgałęźników, przedłużaczy ani transformatorów prądu.

Nie wolno zawieszать przewodu zasilającego na metalowych przedmiotach. Należy sprawdzić, czy przewód znajduje się pomiędzy przedmiotami lub za kuchenką.

Nie wolno używać uszkodzonych wtyczek, przewodów zasilających lub poluzowanych gniazdek ściennych. W przypadku uszkodzonych wtyczek zasilania lub kabli, należy skontaktować się z lokalnym centrum serwisowym firmy Samsung.

Urządzenia nie wolno oblewać ani bezpośrednio spryskiwać wodą.

Nie należy umieszczać żadnych przedmiotów wewnątrz urządzenia, na nim ani na jego drzwiczkach.

Nie wolno rozpylać na powierzchni kuchenki substancji lotnych, takich jak środek owadobójczy.

Nie należy przechowywać materiałów łatwopalnych w kuchence. Ponieważ opary alkoholu mogą zetknąć się z gorącymi częściami kuchenki, należy zachować ostrożność podczas podgrzewania potraw lub napojów zawierających alkohol.

Dzieci mogłyby uderzyć się w drzwiczki lub przytrzasnąć sobie palce. Dzieci nie powinny znajdować się w pobliżu kuchenki podczas otwierania/zamykania drzwiczek.



## Instrukcje dotyczące bezpieczeństwa

### Kuchenka mikrofalowa – ostrzeżenia

Podczas podgrzewania napojów w kuchenke mikrofalowej może w niektórych przypadkach dojść do opóźnionego gwałtownego wrzenia, dlatego należy zawsze ostrożnie obchodzić się z naczyniem. Należy zawsze odczekać minimum 20 sekund przed wyciągnięciem napoju z kuchenki mikrofalowej. Jeśli to konieczne, mieszać podczas podgrzewania. Należy zawsze mieszać po zakończeniu podgrzewania.

W przypadku poparzenia należy postępować zgodnie z poniższymi instrukcjami pierwszej pomocy:

1. Zanurz oparzone miejsce w zimnej wodzie na co najmniej 10 minut.
2. Załóż czysty, suchy opatrunek.
3. Nie należy smarować poparzonego miejsca kremami, tłuszczami lub płynami. Aby uniknąć uszkodzenia tacy lub podstawki, nie wolno wkładać ich bezpośrednio po gotowaniu do wody.

Nie należy wykorzystywać urządzenia do smażenia na głębokim tłuszczu, ponieważ nie można kontrolować jego temperatury. Może to doprowadzić do nagłego wykipienia gorącego tłuszczu.

### Środki ostrożności dotyczące kuchenki mikrofalowej

Należy używać wyłącznie naczyń, które można bezpiecznie stosować w kuchenke mikrofalowej. Nie używać metalowych pojemników, zastawy ze złotymi lub srebrnymi zdobieniami, szpikulców itd.

Należy usunąć druciane zamknięcia. Mogą wystąpić wyładowania elektryczne.

Nie należy używać kuchenki do suszenia papieru lub odzieży.

Aby zapobiec nadmiernemu podgrzaniu lub przypaleniu jedzenia, dla mniejszych ilości pożywienia należy stosować krótszy czas gotowania.

Należy trzymać kabel zasilania i wtyczkę z dala od wody i źródeł ciepła.

Aby uniknąć ryzyka eksplozji, nie należy ogrzewać jajek w skorupkach lub na twardo. Nie podgrzewać szczególnie zamkniętych lub zamkniętych próżniowo pojemników, orzechów, pomidorów itd.

Nie wolno zakrywać otworów wentylacyjnych tkaniną lub papierem. Urządzenie może spowodować zagrożenie pożarowe. Może też spowodować przegrzanie się kuchenki i jej automatyczne wyłączenie. Kuchenka pozostanie wyłączona do czasu wystarczającego jej ostygnięcia.

Zawsze używaj rękawic kuchennych podczas wyciągania talerza.

Płyny należy zamieszać w czasie lub po zakończeniu podgrzewania. Po zakończeniu podgrzewania należy odczekać co najmniej 20 sekund, aby uniknąć gwałtownego wrzenia płynu.

W czasie otwierania drzwiczek kuchenki należy zachować od niej odległość wyciągniętej ręki w celu uniknięcia poparzenia gorącym powietrzem lub parą.

Nie wolno włączać pustej kuchenki. Kuchenka mikrofalowa zostanie automatycznie wyłączona na 30 minut ze względów bezpieczeństwa. Zalecane jest pozostawianie w niej szklanki z wodą. Woda pochłonie mikrofałę w razie przypadkowego włączenia kuchenki.

Kuchenkę należy zainstalować z zachowaniem odstępów określonych w niniejszej instrukcji obsługi. (Patrz Instalowanie kuchenki mikrofalowej.)

Należy zachować ostrożność podczas podłączania innych urządzeń elektrycznych w pobliżu kuchenki mikrofalowej.

### Środki ostrożności – działanie kuchenki mikrofalowej

Niestosowanie się do poniższych zasad bezpieczeństwa może narazić użytkownika na szkodliwe działanie promieniowania mikrofalowego.

- Nie wolno korzystać z kuchenki z otwartymi drzwiczkami. Nie należy manipulować przy blokadach zabezpieczających (zamki drzwi). Nie należy niczego wkładać do otworów blokad zabezpieczających.
- Nie wolno umieszczać żadnych przedmiotów między drzwiczkami kuchenki a płytą czołową, ani dopuszczać do gromadzenia się jedzenia lub resztek środków czyszczących na powierzchniach uszczelniających. Po każdym użyciu kuchenki należy wytrzeć drzwiczki i ich powierzchnie uszczelniające najpierw wilgotną, a potem suchą miękką szmatką.
- Nie wolno włączać kuchenki, gdy jest ona uszkodzona. Należy korzystać z kuchenki wyłącznie po naprawie przeprowadzonej przez wykwalifikowanego pracownika serwisu. **Ważne:** należy prawidłowo zamknąć drzwiczki kuchenki. Drzwi nie mogą być zgięte; zawiasy drzwi nie powinny być uszkodzone lub poluzowane; uszczelki drzwi i powierzchnie uszczelniające nie mogą być uszkodzone.
- Wszystkie regulacje i naprawy muszą być wykonywane przez wykwalifikowanego pracownika serwisu.

## Ograniczona gwarancja

Firma Samsung obciąży użytkownika kosztami za wymianę elementów akcesoryjnych lub naprawę uszkodzeń kosmetycznych, jeśli powstały z winy użytkownika. Powyższy warunek dotyczy następujących uszkodzeń.

- Drzwi, uchwytów, panelu zewnętrznego, lub panelu sterowania, które są zdeformowane, porysowane lub uszkodzone.
- Uszkodzenie lub zgubienie takich elementów jak: taca, pierścień obrotowy, łącznik lub drucziana podstawa.

Należy używać urządzenia tylko zgodnie z jego zamierzonym przeznaczeniem opisanym w niniejszej instrukcji obsługi. Ostrzeżenia i ważne instrukcje dotyczące bezpieczeństwa umieszczone w tej instrukcji nie obejmują wszystkich warunków i sytuacji, z którymi może zetknąć się użytkownik. Podczas instalacji, konserwacji i obsługi urządzenia należy zachować szczególną ostrożność i zdrowy rozsądek.

Ponieważ przedstawiona instrukcja obsługi dotyczy różnych modeli, funkcje Twojej kuchenki mikrofalowej mogą się nieznacznie różnić od tych opisanych w niniejszej instrukcji.

Dodatkowo, nie wszystkie znaki ostrzegawcze mogą mieć zastosowanie. W przypadku jakichkolwiek pytań lub wątpliwości należy się skontaktować z najbliższym centrum serwisowym Samsung lub uzyskać pomoc i informacje online na stronie [www.samsung.com](http://www.samsung.com).

Używaj kuchenki wyłącznie do podgrzewania jedzenia. Urządzenie jest przeznaczone wyłącznie do użytku domowego. Nie podgrzewać żadnego rodzaju tkaniny lub poduszek wypełnionych ziarnem. Producent nie ponosi odpowiedzialności za szkody spowodowane niewłaściwym lub niepoprawnym użyciem urządzenia.

W celu uniknięcia uszkodzenia powierzchni kuchenki i niebezpiecznych sytuacji, kuchenka powinna być zawsze czysta i dobrze utrzymana.

## Definicja grupy produktu

Jest to urządzenie z grupy 2, klasy B ISM. Definicja grupy 2 obejmuje wszystkie urządzenia ISM, w których przypadku energia o częstotliwości radiowej jest wytwarzana rozmyślnie lub wykorzystywana w formie promieniowania elektromagnetycznego do obróbki materiału, obróbki typu EDM i spawania łukowego.

Jako urządzenie Klasy B, jest ono właściwe do użytku w gospodarstwach domowych i lokali podłączonych bezpośrednio do sieci niskiego napięcia, która dostarcza prąd do budynków wykorzystywanych w celach mieszkaniowych.

## Prawidłowe usuwanie produktu (zużyty sprzęt elektryczny i elektroniczny)



(Dotyczy krajów, w których stosuje się systemy segregacji odpadów)

To oznaczenie umieszczone na produkcie, akcesoriach lub dokumentacji oznacza, że po zakończeniu eksploatacji nie należy tego produktu ani jego akcesoriów (np. ładowarki, zestawu słuchawkowego, przewodu USB) wyrzucać wraz ze zwykłymi odpadami gospodarstwa domowego. Aby uniknąć szkodliwego wpływu na środowisko naturalne i zdrowie ludzi wskutek niekontrolowanego usuwania odpadów, prosimy o oddzielenie tych przedmiotów od odpadów innego typu oraz o odpowiedzialny recykling i praktykowanie ponownego wykorzystania materiałów.

W celu uzyskania informacji na temat miejsca i sposobu bezpiecznego dla środowiska recyklingu tych przedmiotów, użytkownicy w gospodarstwach domowych powinni skontaktować się z punktem sprzedaży detalicznej, w którym dokonali zakupu produktu, lub z organem władz lokalnych. Użytkownicy w firmach powinni skontaktować się ze swoim dostawcą i sprawdzić warunki umowy zakupu. Produktu ani jego akcesoriów nie należy usuwać razem z innymi odpadami komercyjnymi.

Aby dowiedzieć się więcej o deklaracjach środowiskowych firmy Samsung oraz o konkretnych zobowiązaniach wynikających z przepisów dotyczących produktu (np. rozporządzenie REACH, WEEE, dotyczące baterii), odwiedź:

[samsung.com/uk/aboutsamsung/samsungelectronics/corporatecitizenship/data\\_corner.html](http://samsung.com/uk/aboutsamsung/samsungelectronics/corporatecitizenship/data_corner.html)

## Instalacja

### Elementy

Należy sprawdzić, czy w opakowaniu produktu znajdują się wszystkie części i akcesoria. W razie problemu z kuchenką mikrofalową lub akcesoriami należy skontaktować się z lokalnym centrum obsługi klienta firmy Samsung lub ze sprzedawcą.

### Przegląd informacji o kuchenke

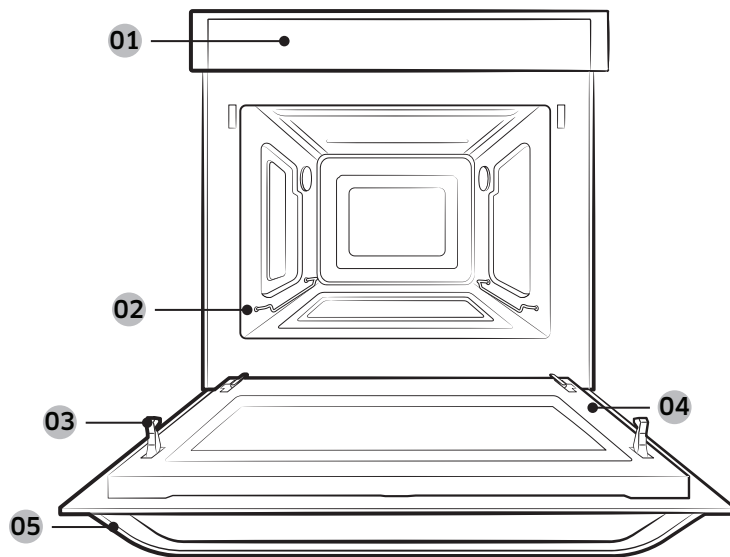

- 01 Panel sterowania    02 Prowadnica    03 Zamek zabezpieczający drzwiczki  
04 Drzwiczki    05 Uchwyt drzwiczek

### Akcesoria

Kuchenka mikrofalowa jest wyposażona w następujące akcesorium.



Płyta ceramiczna  
(Przydatna do pracy w trybie kuchenki mikrofalowej.)

### Instrukcje montażu

#### Ogólne dane techniczne

Zasilanie elektryczne	230 V ~ 50 Hz	
Wymiary (szer. x wys. x głęb.)	Rozmiar zestawu	595 × 453 × 570 mm
	Rozmiar wersji do zabudowy	555 × 445 × 548,8 mm



## Usuwanie opakowania i złomowanie urządzenia

Opakowanie nadaje się do recyklingu.

Opakowanie może zawierać następujące materiały:

- karton;
- taśma polietylenowa (PE);
- pianka polistyrenowa niezawierająca CFC.

Materiałów tych należy pozbywać się w sposób odpowiedzialny, zgodnie z obowiązującymi przepisami.

Informacje o miejscach zbiórki i złomowania urządzeń AGD można uzyskać u przedstawicieli lokalnych władz.

## Bezpieczeństwo

- Urządzenie powinno zostać podłączone przez wykwalifikowanego technika.
- Ta kuchenka mikrofalowa NIE jest przeznaczona do zastosowań w gastronomii.
- Jest przeznaczona wyłącznie do przygotowywania posiłków w warunkach domowych.
- Urządzenie nagrzewa się podczas użytkowania i może pozostać gorące przez pewien czas.
- W obecności dzieci należy zachować ostrożność.

## Podłączenie do prądu

Sieć elektryczna, do której podłączane jest urządzenie, powinna odpowiadać wszystkim przepisom.

## Montaż w szafce do zabudowy

Szafka kuchenna, w którą wbudowana ma być kuchenka mikrofalowa, musi być odporna na wysokie temperatury (maks. 100 °C). Firma Samsung nie ponosi odpowiedzialności za uszkodzenia szafek spowodowane wysoką temperaturą.

## Wymiary wymagane do instalacji

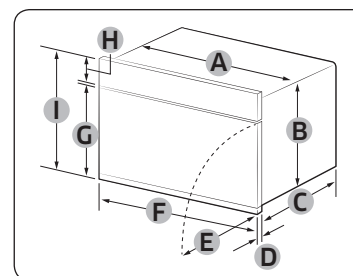

Kuchenka (mm)

<b>A</b>	555	<b>F</b>	595
<b>B</b>	445	<b>G</b>	358
<b>C</b>	549	<b>H</b>	83,8
<b>D</b>	21	<b>I</b>	453
<b>E</b>	341		

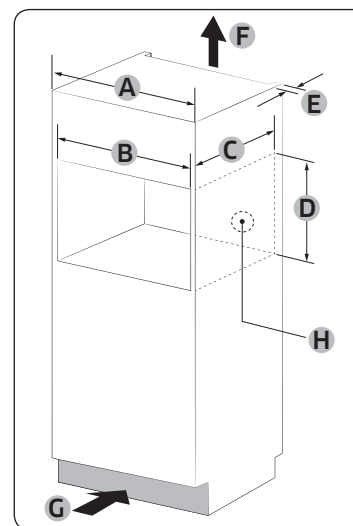

Szafka do zabudowy (mm)

<b>A</b>	600
<b>B</b>	Min. 564-568
<b>C</b>	Min. 550
<b>D</b>	Min. 445 / Maks. 450
<b>E</b>	Min. 50
<b>F</b>	200 cm <sup>2</sup>
<b>G</b>	200 cm <sup>2</sup>
<b>H</b>	Miejsce na gniazdko zasilające (otwór 30 Ø)

## Instalacja

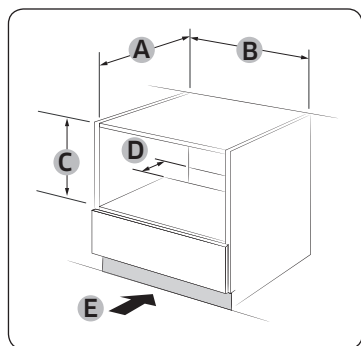

Szafka do zabudowy pod zlewozmywak (mm)

<b>A</b>	Min. 550
<b>B</b>	Min. 564 / Maks. 568
<b>C</b>	Min. 446 / Maks. 450
<b>D</b>	50
<b>E</b>	200 cm <sup>2</sup>

### Montaż kuchenki mikrofalowej

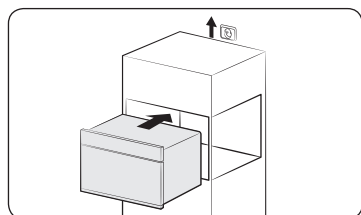

**1.** Wsunąć częściowo kuchenkę w otwór szafki. Kabel poprowadzić do źródła zasilania.

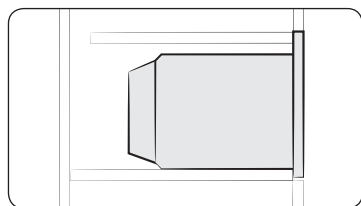

**2.** Wsunąć całkowicie kuchenkę w otwór szafki.

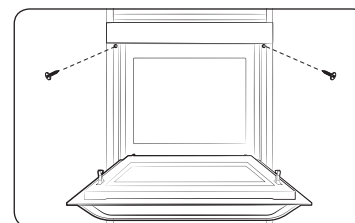

**3.** Przytwierdzić kuchenkę za pomocą dwóch dostarczonych wkrętów (4 × 25 mm).

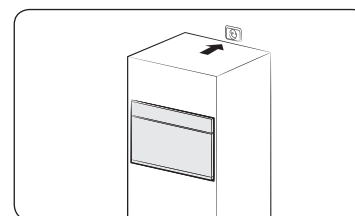

**4.** Podłączyć do prądu. Sprawdzić, czy urządzenie działa.

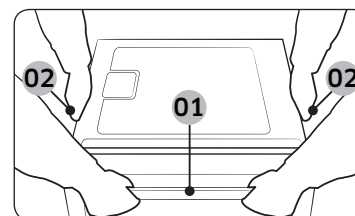

Produkt należy trzymać za 2 uchwyty boczne i uchwyt drzwiczek w trakcie jego odpakowywania.

**01** Uchwyt drzwiczek

**02** Uchwyt boczny

## Konserwacja

### Czyszczenie

Regularne czyszczenie kuchenki zapobiega gromadzeniu się zanieczyszczeń wewnątrz urządzenia i na nim. Należy zwrócić szczególną uwagę na drzwiczki, ich powierzchnie uszczelniające, tacę obrotową i pierścień obrotowy (w zależności od modelu).

Jeśli drzwiczki z trudnością się otwierają lub zamykają, najpierw należy sprawdzić, czy na uszczelnieniach drzwiczek nie ma zanieczyszczeń. Do czyszczenia wewnętrznych i zewnętrznych powierzchni kuchenki należy używać miękkiej szmatki nasączonej wodą z mydłem. Dobrze wypłucz i osusz.

### Usuwanie z wnętrza kuchenki uciążliwych zabrudzeń o nieprzyjemnym zapachu

1. W pustej kuchence na tacy obrotowej umieścić szklankę rozcieńczonego soku cytrynowego.
2. Podgrzewać przez 10 minut na pełnej mocy.
3. Po zakończeniu cyklu poczekać do ostygnięcia kuchenki. Następnie otworzyć drzwiczki i wyczyścić komorę.

### ⚠ PRZESTROGA

- Drzwiczki i uszczelnienia drzwiczek powinny być zawsze czyste, aby zapewnić ich poprawne otwieranie i zamykanie. W przeciwnym razie może to spowodować skrócenie okresu użytkowania kuchenki.
- Nie wolno wlewać wody do otworów wentylacyjnych kuchenki.
- Do czyszczenia nie wolno używać środków ściernych ani substancji chemicznych.

- Wnękę kuchenki należy wyczyścić za pomocą roztworu łagodnego detergentu po każdym użyciu. Aby uniknąć poparzenia, przed czyszczeniem należy poczekać, aż kuchenka ostygnie.

### Wymiana (naprawa)

#### ⚠ OSTRZEŻENIE

Kuchenka nie zawiera żadnych części nadających się do wymiany przez użytkownika. Nie wolno samodzielnie próbować naprawiać urządzenia lub wymieniać jego elementów.

- Jeśli zawiasy, uszczelki drzwiczek lub drzwiczki ulegną uszkodzeniu, należy skontaktować się z wykwalifikowanym technikiem lub lokalnym centrum serwisowym firmy Samsung w celu uzyskania pomocy.
- Aby wymienić żarówkę, należy skontaktować się z lokalnym centrum serwisowym firmy Samsung. Nie wolno przeprowadzać wymiany samodzielnie.
- Jeśli obudowa zewnętrzna kuchenki ulegnie uszkodzeniu, najpierw należy odłączyć przewód zasilający od źródła zasilania i skontaktować się z lokalnym centrum serwisowym firmy Samsung.

### Konserwacja w okresie długotrwałego nieużywania urządzenia

- W przypadku nieużywania kuchenki przez dłuższy czas należy wyłączyć przewód zasilający i przenieść kuchenkę do suchego, wolnego od kurzu miejsca. Kurz i wilgoć mogą mieć negatywny wpływ na działanie kuchenki.

## Przed rozpoczęciem

Zanim przystąpisz do przygotowania potrawy z przepisu, zapoznaj się z kilkoma elementami. Przed włączeniem lub podczas trybu gotowania możesz ustawić zegar albo minutnik kuchenny lub zmienić jego ustawienia zgodnie ze swoimi potrzebami.

### Zegar

Ustawienie poprawnego czasu na zegarze zapewni poprawne funkcje automatyczne.

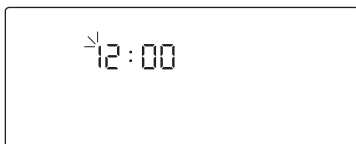

1. Włącz kuchenkę mikrofalową i poczekaj kilka sekund, aż przejdzie w tryb gotowości. Wskaźnik godzin miga.

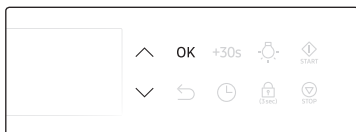

2. Użyj przycisków  $\wedge$  /  $\vee$ , aby ustawić godzinę, a następnie naciśnij **OK**. Wskaźnik minut miga.

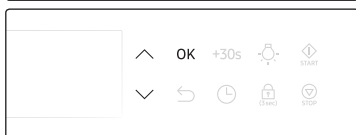

3. Użyj przycisków  $\wedge$  /  $\vee$ , aby ustawić minutę, a następnie naciśnij **OK**.

#### UWAGA

- Aby później zmienić bieżący czas, naciśnij i przytrzymaj przycisk  $\text{⌚}$  przez 3 sekundy, a następnie wykonaj powyższe czynności.
- Zegara nie można zmienić podczas pracy urządzenia.

### Minutnik

Minutnik pomaga monitorować godzinę i czas pieczenia.

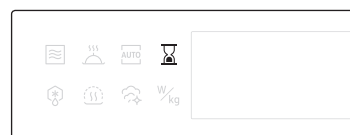

1. Naciśnij przycisk  $\text{⌚}$ .

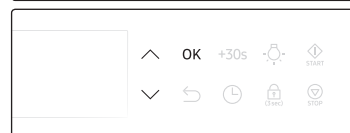

2. Użyj przycisków  $\wedge$  /  $\vee$ , aby ustawić czas, a następnie naciśnij **OK**.

#### UWAGA

- Gdy czas upłynie, zostanie wyemitowany sygnał dźwiękowy, a na wyświetlaczu kuchenki pojawi się migający komunikat „00:00”.
- W dowolnej chwili można zmienić ustawienia minutnika.

## Włączanie/wyłączanie dźwięku

Możesz włączyć lub wyłączyć dźwięk przycisków, sygnał dźwiękowy lub alarm. To ustawienie jest dostępne tylko w trybie gotowości (gdy wyświetla się bieżący czas).

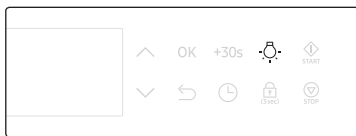

Aby wyciszyć dźwięk, przytrzymaj przycisk  przez 3 sekundy. Na wyświetlaczu pojawi się wskazanie „OFF”.

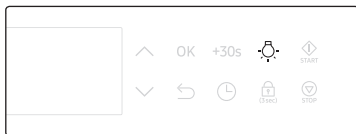



Aby wyłączyć wyciszenie dźwięku, ponownie przytrzymaj przycisk  przez 3 sekundy. Na wyświetlaczu pojawi się wskazanie „On”.

## Oszczędzanie energii

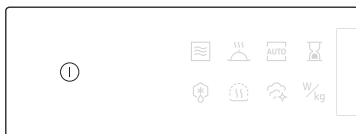
Tryb oszczędzania energii zmniejsza zużycie prądu, gdy kuchenka nie jest używana.



Aby zmniejszyć zużycie energii, przytrzymaj przycisk  przez 1 sekundę. Wyświetlacz i wszystkie lampki wyłączą się. To ustawienie jest dostępne tylko w stanie gotowości. (Kiedy na wyświetlaczu jest wyświetlona aktualna godzina.) Aby wyłączyć tryb oszczędzania energii, otwórz drzwiczki lub naciśnij przycisk .

### UWAGA

- Po 10 minutach braku aktywności ze strony użytkownika kuchenka anuluje aktualną pracę i przechodzi w stan gotowości.
- Jeśli kuchenka zostaje wstrzymana na ponad 25 minut podczas gotowania, przechodzi w stan gotowości.

## Informacje o energii mikrofalowej

Mikrofałe to fale elektromagnetyczne o wysokiej częstotliwości. Kuchenka wykorzystuje fabrycznie wbudowany magnetron, który generuje mikrofałe wykorzystywane do pieczenia lub podgrzewania jedzenia, nie odkształcając ani nie odbarwiają go.

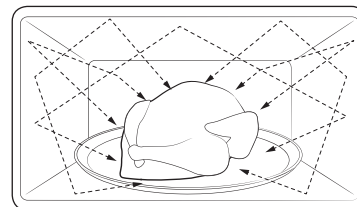

1. Mikrofałe generowane przez magnetron rozprzestrzeniają się równomiernie dzięki zastosowaniu systemu dystrybucji wirowej. Dlatego pożywienie jest przygotowywane równomiernie.
2. Mikrofałe są pochłaniane przez pożywienie do głębokości około 2,5 cm. Następnie mikrofałe są rozpraszane wewnątrz pożywienia podczas dalszego gotowania.
3. Czas gotowania zależy od następujących właściwości pożywienia:
  - ilość i gęstość,
  - zawartość wilgoci;
  - temperatura początkowa (dotyczy zwłaszcza żywności mrożonej).

### UWAGA

Przygotowane jedzenie zatrzymuje ciepło w środku po zakończeniu gotowania. Dlatego konieczne jest przestrzeganie czasu oczekiwania określonego w niniejszej instrukcji, który gwarantuje równomierne przygotowanie jedzenia w środku.



## Przed rozpoczęciem

### Przybory kuchenne do kuchenki mikrofalowej

Przybory kuchenne wykorzystywane w trybie mikrofal muszą pozwalać mikrofalom na przepływy i przenikanie pożywienia. Metale takie, jak stal nierdzewna, aluminium, czy miedź odbijają mikrofałe. Dlatego też nie należy stosować przyborów wykonanych z metalicznych materiałów. Przybory z oznaczeniem kuchenki mikrofalowej są zawsze bezpieczne w użytku. Dodatkowe informacje o stosownych przyborach znajdują się w poniższym przewodniku.

#### Wymagania

- Płaskie dno i proste ścianki boczne
- Dopasowana przykrywka
- Dobrze wyważona patelnia, której uchwyty ważą mniej niż sama patelnia

Materiał	Możliwość użycia w kuchenie mikrofalowej	Opis	
Folia aluminiowa	△	Do ochrony małych porcji przed przypaleniem. Jeśli folia znajduje się zbyt blisko ścianki kuchenki lub użyto jej zbyt dużo, może wystąpić iskrzenie.	
Talerz teflonowy	○	Nie używać do podgrzewania przez ponad 8 minut.	
Porcelana kostna i naczynia gliniane	○	Porcelana, ceramika, emaliowane wyroby gliniane i porcelana kostna mogą być używane w kuchenie mikrofalowej pod warunkiem, że nie mają metalowych elementów ozdobnych.	
Plastikowe lub tekturowe naczynia jednorazowe	○	Niektóre produkty mrożone są pakowane przy użyciu takich materiałów.	
Opakowania żywności typu fast food	Kubki i pojemniki z polistyrenu	○	Przegrzanie może spowodować stopienie się materiałów.
	Papierowe torby lub gazety	×	Mogą ulec zapłonowi.
	Papier makulaturowy i metalowe elementy ozdobne	×	Mogą powodować iskrzenie.

Materiał	Możliwość użycia w kuchenie mikrofalowej	Opis	
Wyroby szklane	Naczynia żaroodporne	○	Mogą być używane w kuchenie mikrofalowej pod warunkiem, że nie mają metalowych elementów ozdobnych.
	Delikatne wyroby szklane	○	Delikatne wyroby szklane mogą pękać w wyniku szybkiego podgrzania.
	Słoiki	○	Odpowiednie tylko do podgrzewania. Przed gotowaniem należy zdjąć pokrywkę.
Wyroby metalowe	Naczynia	×	Mogą powodować iskrzenie lub pożar.
	Torby do zamrażania z zamknięciami	×	
Wyroby papierowe	Talerze, kubki, serwetki i papier kuchenny	○	Do gotowania przez krótki czas. Pochłaniają nadmiar wilgoci.
	Papier makulaturowy	×	Powoduje iskrzenie.
Wyroby plastikowe	Pojemniki	○	Używane mogą być tylko pojemniki z plastiku odpornego na wysokie temperatury. Niektóre rodzaje plastiku mogą ulegać odkształceniu lub odbarwieniu w wysokich temperaturach.
	Folia kuchenna	○	Do zatrzymywania wilgoci po zakończeniu gotowania.
	Torby do zamrażania	△	Tylko torby odporne na gotowanie lub pieczenie.
Papier woskowany lub tłuszczoodporny	○	Do zatrzymywania wilgoci i zapobiegania rozpryskiwaniu się tłuszczu.	

○ : Bezpieczne

△ : Używać ostrożnie

× : Niebezpieczne

# Obsługa

## Panel sterowania

Panel przedni jest dostępny w wielu różnych materiałach i kolorach. W celu poprawy jakości rzeczywisty wygląd kuchenki może ulec zmianie bez uprzedzenia.

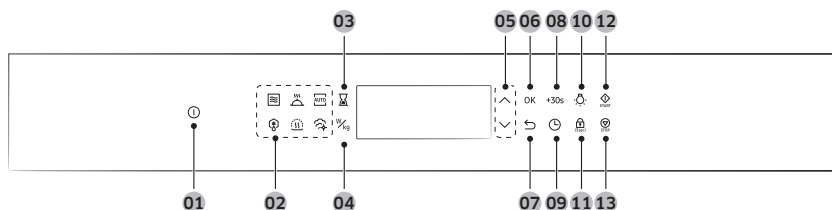

01	Zasilanie	Naciśnięcie powoduje włączenie kuchenki. Aby go wyłączyć, przytrzymaj przycisk przez 1 sekundę.
02	Panel funkcji	Naciśnięcie wybiera tryb pieczenia lub funkcję.
03	Minutnik	Minutnik pomaga monitorować godzinę i czas pieczenia.
04	Poziom mocy/wagi	Służy do zmiany poziomu mocy lub wagi.
05	Strzałka w górę / w dół	Użyj, aby ustawić wartość wybranego ustawienia.
06	OK	Naciśnięcie powoduje zatwierdzenie ustawień.
07	Wstecz	Naciśnięcie powoduje przywrócenie do ustawień domyślnych.
08	+30s	Służy do dodawania 30 sekund do czasu gotowania.
09	Czas gotowania	Naciśnięcie powoduje ustawienie czasu gotowania.
10	Oświetlenie kuchenki	Naciśnięcie powoduje włączenie lub wyłączenie oświetlenia wewnętrznego.
11	Blokada rodzicielska	Aby zapobiec wypadkom, blokada rodzicielska wyłącza wszystkie przyciski z wyjątkiem przycisku zasilania. Przytrzymanie przez 3 sekundy włącza, a ponowne przytrzymanie przez 3 sekundy wyłącza blokadę panelu sterowania.
12	START	Naciśnięcie powoduje rozpoczęcie gotowania.

13	STOP (ZATRZYMAJ)	Naciśnięcie powoduje zatrzymanie pracy. Ten przycisk służy też do anulowania bieżącego trybu.
----	------------------	---

## Omówienie funkcji

	Funkcja		Opis
Tryb ręczny		Mikrofałe	Energia mikrofalowa umożliwia pieczenie lub podgrzewanie pożywienia bez zmiany jego postaci lub koloru. (100-900 W)
Tryb automatyczny		Automatyczne gotowanie	Niedoświadczeni kucharze mogą skorzystać z 6 przepisów programów automatycznych.
		Automatyczne rozmrażanie	Kuchenka oferuje 5 programów rozmrażania.
		Automatyczne podgrzewanie	Kuchenka oferuje 9 programów podgrzewania.
Funkcje specjalne		Utrzymywanie temperatury	Ten tryb służy wyłącznie do utrzymywania temperatury potraw, które właśnie zostały upieczone.
		Czyszczenie parą	Ta funkcja służy do czyszczenia lekkich zabrudzeń za pomocą pary.

# Obsługa

## Tryb Mikrofales

### Krok 1. Wybierz tryb

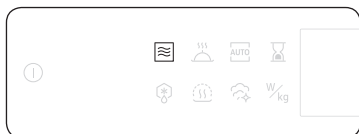

Naciśnij przycisk . Zacznie migać domyślna wartość mocy 900 W.

### Krok 2. Ustaw poziom mocy

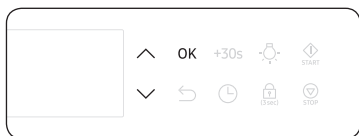

Użyj przycisków / , aby ustawić domyślny poziom mocy.  
Po zakończeniu naciśnij przycisk **OK**, aby przejść dalej.

#### **UWAGA**

Jeśli poziom mocy nie zostanie określony w ciągu 5 sekund, kuchenka przechodzi do następnego kroku.

### Krok 3. Ustaw czas gotowania

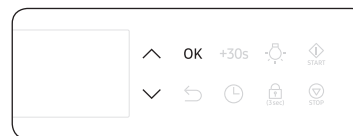

Użyj przycisków / , aby ustawić czas pieczenia.  
Po zakończeniu naciśnij przycisk **OK**.

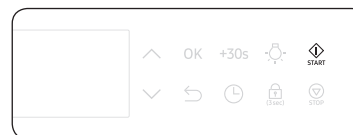

Po zakończeniu naciśnij przycisk .

### Aby zmienić czas gotowania podczas pracy urządzenia

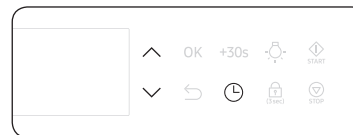

1. Naciśnij przycisk . Wskaźnik czasu miga.
2. Użyj przycisków / , aby dostosować czas gotowania.

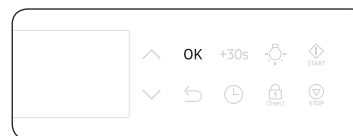

3. Naciśnij przycisk **OK**, aby potwierdzić zmiany.

## Zmiana poziomu mocy podczas gotowania



1. Naciśnij przycisk  $\frac{W}{kg}$ . Element oznaczający poziom mocy zacznie migać.

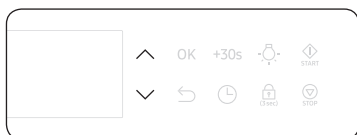

2. Użyj przycisków  $\wedge / \vee$ , aby ustawić poziom mocy.

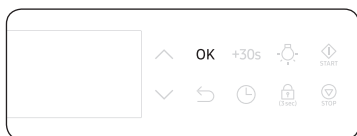

3. Naciśnij przycisk **OK**, aby potwierdzić zmiany.

## Aby zatrzymać pracę



- Naciśnij raz przycisk  $\text{STOP}$ , aby zatrzymać gotowanie, dwa razy, aby anulować bieżący tryb.

## Mikrofałe

Mikrofałe to fale elektromagnetyczne o wysokiej częstotliwości. Energia mikrofalowa umożliwia pieczenie lub podgrzewanie pożywienia bez zmiany jego postaci lub koloru.

- Należy używać wyłącznie przyborów kuchennych, które mogą być bezpiecznie stosowane w kuchenkach mikrofalowych.

Krok 1 > Krok 2 > Krok 3 > Krok 4  
Mikrofałe > Poziomy mocy > Czas gotowania > -

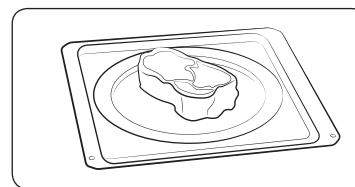

1. Włóż potrawę do pojemnika, którego można bezpiecznie używać w kuchenke mikrofalowej, następnie na zalecane akcesorium i zamknij drzwiczki.
2. Wykonaj kroki 1-3 w trybie Mikrofałe opisane na stronie 16.
3. Po zakończeniu pieczenia miga zegar „0:00”. Do wyjęcia potrawy użyj rękawic kuchennych.

### Łatwy początek

Aby szybko podgrzać potrawę przy maksymalnej mocy (900 W), naciśnij  $\text{Mikrofałe}$ , a następnie  $\text{START}$ .

## Poziomy mocy

Poziom	Wartość procentowa (%)	Moc wyjściowa (W)	Opis
WYSOKI	100	900	Do podgrzewania płynów.
NIŻSZY WYSOKI	83	750	Do podgrzewania i gotowania.
PODWYŻSZONY	67	600	
ŚREDNI	50	450	Do pieczenia mięsa i podgrzewania warzyw.
OBNIŻONY	33	300	Do rozmrażania przed gotowaniem.
ROZMRAŻANIE	20	180	
NISKI	11	100	

# Obsługa

## Tryb automatyczny

Kuchenka oferuje 3 różne tryby automatyczne: **Automatyczne gotowanie**, **Automatyczne rozmrażanie** i **Automatyczne podgrzewanie**. Wybierz ten, który najbardziej pasuje do Twoich potrzeb.

### Krok 1. Wybierz tryb

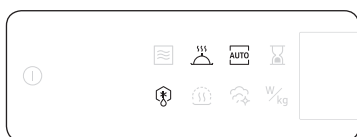

Naciśnij opcję na panelu funkcji, aby wybrać tryb automatyczny.  
(Automatyczne gotowanie, Automatyczne rozmrażanie i Automatyczne podgrzewanie)  
Numer domyślnego programu miga.

### Krok 2. Wybierz program



Użyj przycisków  $\wedge$  /  $\vee$ , aby wybrać program, a następnie naciśnij przycisk **OK**. Domyślna waga dla programu miga.

### Krok 3. Ustaw wagę



Użyj przycisków  $\wedge$  /  $\vee$ , aby ustawić wagę. Po zakończeniu naciśnij przycisk **START**.

### UWAGA

Czas gotowania jest zaprogramowany zgodnie z trybem automatycznym, którego nie można zmienić.

## Automatyczne podgrzewanie

Kuchenka oferuje 9 programów podgrzewania. Czas i poziom mocy są ustawiane automatycznie zgodnie z wybranym programem.

Krok 1	Krok 2	Krok 3
Automatyczne podgrzewanie	Od 1 do 9	Waga

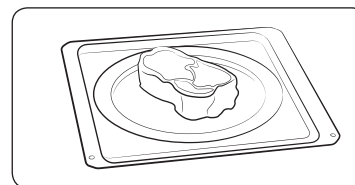

- Umieść jedzenie w odpowiednim naczyniu, następnie na zalecanym akcesorium i zamknij drzwiczki.
- Wykonaj kroki 1-3 w Tryb automatyczny w lewej kolumnie.
- Po zakończeniu pieczenia miga zegar „0:00”. Do wyjęcia potrawy użyj rękawic kuchennych.

## Automatyczne gotowanie

Niedoświadczeni kucharze mogą skorzystać z 6 przepisów programów automatycznych. To rozwiązanie pozwala zaoszczędzić czas i przyspieszyć naukę. Czas i poziom mocy będą regulowane zgodnie z wybranym przepisem.

Krok 1	Krok 2	Krok 3
Automatyczne gotowanie	Od 1 do 6	Waga

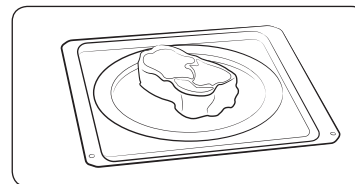

- Umieść jedzenie w odpowiednim naczyniu, następnie na zalecanym akcesorium i zamknij drzwiczki.
- Wykonaj kroki 1-3 w Tryb automatyczny w lewej kolumnie.
- Po zakończeniu pieczenia miga zegar „0:00”. Do wyjęcia potrawy użyj rękawic kuchennych.



## Automatyczne rozmrażanie

Kuchenka oferuje 5 programów rozmrażania. Czas i poziom mocy są ustawiane automatycznie zgodnie z wybranym programem.

Krok 1  
Automatyczne rozmrażanie > Krok 2  
Od 1 do 5 > Krok 3  
Waga

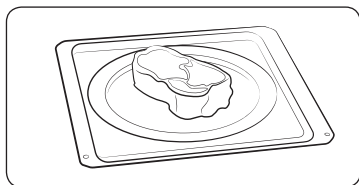

1. Umieść jedzenie w odpowiednim naczyniu, następnie na zalecanym akcesorium i zamknij drzwiczki.
2. Wykonaj kroki 1-3 w Tryb automatyczny opisane na stronie 18.
3. Po zakończeniu pieczenia miga zegar „0:00”. Do wyjęcia potrawy użyj rękawic kuchennych.

## Funkcje specjalne

### Utrzymywanie temperatury

Funkcja **Utrzymywanie temperatury** utrzymuje wysoką temperaturę potrawy do momentu jej podania. Dzięki tej funkcji posiłki są ciepłe do czasu ich podania.

Po zakończeniu gotowania

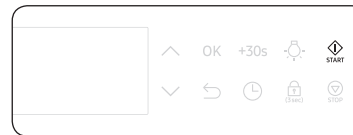
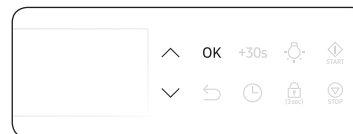

1. Naciśnij opcję na panelu funkcji, aby wybrać tryb **Utrzymywanie temperatury**.

2. Użyj przycisków  $\wedge$  /  $\vee$ , aby dostosować czas i naciśnij przycisk **OK**.

3. Naciśnij przycisk **START**. Kuchenka zaczyna się rozgrzewać.

### PRZESTROGA

- Nie używaj tej funkcji do podgrzewania zimnej potrawy. Ten tryb służy wyłącznie do utrzymywania temperatury potraw, które właśnie zostały ugotowane.
- Utrzymywanie temperatury nie powinno trwać zbyt długo (powyżej 1 godziny), ponieważ jedzenie będzie się dalej gotować. Ciepła żywność psuje się szybciej.
- Nie przykrywaj talerza pokrywką ani plastikową folią.
- Wyjmując jedzenie, używaj rękawic kuchennych.

# Obsługa

## Czyszczenie parą

Ta funkcja służy do czyszczenia lekkich zabrudzeń za pomocą pary.

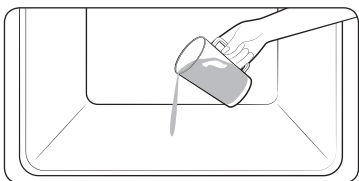

1. Wlej około 100 ml wody na dno pustej kuchenki i zamknij drzwiczki.



2. Naciśnij opcję na panelu funkcji, aby wybrać tryb Czyszczenie parą.

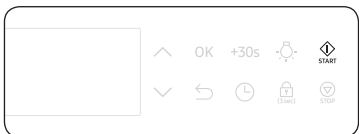

3. Naciśnij przycisk . Kuchenka zacznie czyszczenie.

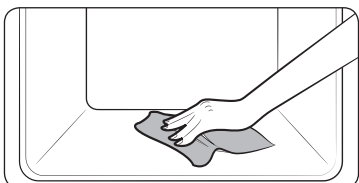

4. Użyj suchej ściereczki, aby wyczyścić wnętrze kuchenki.

## OSTRZEŻENIE

Nie otwieraj drzwiczek przed zakończeniem cyklu. Woda wewnątrz kuchenki jest bardzo gorąca i może spowodować poparzenia.

## UWAGA

- Tej funkcji należy używać dopiero po całkowitym schłodzeniu kuchenki do temperatury pokojowej.
- NIE WOLNO używać wody destylowanej.
- NIE WOLNO stosować do czyszczenia kuchenki myjek wysokociśnieniowych lub urządzeń do czyszczenia ze strumieniem pary.
- Jeśli wnętrze kuchenki jest gorące, funkcja automatycznego czyszczenia nie zostanie uruchomiona. Poczekaj, aż kuchenka wystygnie, a następnie spróbuj ponownie.
- Nie wolno nalewać wody na dno kuchenki gwałtownie. Należy to zrobić delikatnie. W przeciwnym razie woda wyleje się do przodu.

# Inteligentne pieczenie

## Automatyczne gotowanie

### Zasady automatycznego gotowania

Kod	Potrawa	Waga (kg)	Instrukcje
A1	Świeże warzywa	0,3-0,4 0,5-0,6	Po umyciu, oczyszczeniu i pocięciu na kawałki o podobnej wielkości zważ warzywa. Umieść je w szklanej misie z przykrywką. Dodaj 45 ml (3 łyżki stołowe) wody. Umieść miskę na środku. Gotuj pod przykryciem. Wymieszaj po ugotowaniu i odczekaj 2-3 minuty.
A2	Mrożone warzywa	0,3-0,4 0,4-0,5	Umieść mrożone warzywa, takie jak brokuły, kawałki marchewki, kalafior lub groszek do szklanej misie z przykrywką. Dodaj 1-2 łyżki stołowe wody. Umieść miskę na środku. Gotuj pod przykryciem. Wymieszaj po ugotowaniu i odczekaj 2-3 minuty.
A3	Obrane ziemniaki	0,5-0,6 0,7-0,8	Po umyciu, oczyszczeniu i pocięciu na kawałki o podobnej wielkości zważ ziemniaki. Umieść je w szklanej misie z przykrywką. Dodaj 45-60 ml (3-4 łyżki stołowe) wody. Umieść miskę na środku. Wymieszaj po ugotowaniu i odczekaj 2-3 minuty.
A4	Ziemniaki w mundurkach	0,3-0,4 0,5-0,6	Nakłuj kilkakrotnie każdego ziemniaka za pomocą widelca. Umieść nieobrane ziemniaki na płycie ceramicznej. Wyjmij z kuchenki, owiń folią i pozostaw od 3 do 5 minut po zakończeniu gotowania.
A5	Ryż biały	0,3-0,4	Użyj białego ryżu parboiled i dodaj podwójną ilość zimnej wody. Na przykład: podczas gotowania 0,3 kg ryżu dodaj 600 ml zimnej wody. Użyj szklanej miski żaroodpornej z przykrywką. Umieść miskę na środku. Gotuj pod przykryciem. Wymieszaj po ugotowaniu i odczekaj 5 minut.

Kod	Potrawa	Waga (kg)	Instrukcje
A6	Makaron	0,25 0,35	Umieść makaron w dużym szklanym naczyniu żaroodpornym i dodaj 1-1,5 l wrzącej wody oraz szczyptę soli, a następnie dobrze wymieszaj. Gotuj bez przykrycia. W czasie gotowania i po jego zakończeniu od czasu do czasu zamieszaj. Po ugotowaniu trzymaj pod przykryciem od 3 do 5 minut, a następnie starannie odcedź.

### UWAGA

Tryb automatycznego gotowania wykorzystuje energię mikrofalową do ogrzewania jedzenia. Dlatego też wskazania dotyczące przyborów kuchennych i inne środki ostrożności związane z korzystaniem z kuchenki mikrofalowej muszą być ściśle przestrzegane podczas korzystania z tego trybu.

### Zasady automatycznego rozmrażania

Kod	Potrawa	Waga (kg)	Instrukcje
d1	Mięso	0,2-2,0	Ostoń brzezi folią aluminiową. Po usłyszeniu sygnału obróć mięso na drugą stronę. Ten program jest odpowiedni do rozmrażania wołowiny, baraniny, wieprzowiny, steków, mięsa krojonego i mielonego. Odstaw na 20-90 minut.
d2	Drób	0,2-2,0	Ostoń końce udek i skrzydełek folią aluminiową. Po usłyszeniu sygnału obróć drób na drugą stronę. Ten program jest odpowiedni do rozmrażania całych kurczaków, a także kawałków kurczaka. Odstaw na 20-90 minut.
d3	Ryby	0,2-2,0	Ostoń ogon ryby folią aluminiową. Po usłyszeniu sygnału obróć rybę na drugą stronę. Ten program jest odpowiedni do rozmrażania całych ryb oraz filetów rybnych. Odstaw na 20-90 minut.

## Inteligentne pieczenie

Kod	Potrawa	Waga (kg)	Instrukcje
d4	Chleb/ciasto	0,1-1,0	Umieść chleb na kawałku ręcznika papierowego i po usłyszeniu sygnału obróć na drugą stronę. Połóż ciasto na talerzu ceramicznym i – jeśli to możliwe – po usłyszeniu sygnału obróć na drugą stronę. (Kuchenka działa przez cały czas i wyłącza się po otwarciu drzwiczek). Ten program jest odpowiedni do rozmrażania wszystkich rodzajów chleba krojonego lub całego, a także bułek i bagietek. Bułki należy ułożyć w okrąg. Ten program jest odpowiedni do wszystkich rodzajów ciast drożdżowych, francuskich, kruchych ciastek i serników. Nie jest odpowiedni do ciasta kruchego, ciast z kremem lub z owocami ani ciast z czekoladową dekoracją. Odstaw na 10-30 minut.
d5	Owoce	0,1-0,8	Rozprowadź zamrożone owoce równo na płycie ceramicznej. Program ten jest odpowiedni do takich owoców, jak porzeczki, jagody i owoce tropikalne. Odstaw na 5-15 minut.

### UWAGA

Tryb Automatyczne rozmrażanie wykorzystuje energię mikrofalową do ogrzewania jedzenia. Dlatego też wskazania dotyczące przyborów kuchennych i inne środki ostrożności związane z korzystaniem z kuchenki mikrofalowej muszą być ściśle przestrzegane podczas korzystania z tego trybu.

### Zasady automatycznego podgrzewania

Kod	Potrawa	Waga (kg)	Instrukcje
r1	Napój	0,25 0,5	Przelej napój do kubków ceramicznych i podgrzewaj bez przykrycia. Umieść kubek na środku, umieść 2 kubki obok siebie na płycie ceramicznej. Pozostaw je w wnętrzu kuchenki mikrofalowej. Odstaw na 1-2 minuty i dokładnie wymieszaj. Zachowaj ostrożność przy wyjmowaniu naczyń (patrz instrukcje bezpieczeństwa dotyczące podgrzewania płynów).
r2	Danie na talerzu	0,3-0,4 0,4-0,5	Ułóż danie na talerzu ceramicznym i owiń folią do kuchenek mikrofalowych. Ten program jest odpowiedni do przygotowywania posiłków zawierających 3 składniki (np. mięso z sosem, warzywa i ziemniaki, ryż lub makaron). Po upieczeniu odstaw na 3 minuty.
r3	Mrożone danie na talerzu	0,3-0,4 0,4-0,5	Sprawdź, czy pojemnika, w którym znajduje się gotowe danie, można używać w kuchence mikrofalowej. Ponakłuj foliowe opakowanie produktu. Mrożone danie umieść na środku kuchenki. Ten program jest odpowiedni do przygotowywania gotowych dań zawierających 3 składniki (np. mięso z sosem, warzywa i dodatki – ziemniaki, ryż lub makaron). Po ugotowaniu odstaw na 3 minuty.
r4	Zupa	0,2-0,3 0,4-0,5	Wyłóż potrawę na głęboki talerz ceramiczny lub do ceramicznej miski i przykryj plastikową pokrywką na czas podgrzewania. Umieść zupę na środku. Dokładnie wymieszaj przed rozpoczęciem i po upływie czasu oczekiwania (wynoszącego 2-3 minuty).

Kod	Potrawa	Waga (kg)	Instrukcje
r5	Potrawa duszona	0,2-0,3 0,4-0,5	Wyłóż potrawę na głęboki talerz ceramiczny lub do ceramicznej miski i przykryj plastikową pokrywką na czas podgrzewania. Umieść żupę na środku. Dokładnie wymieszaj przed rozpoczęciem i po upływie czasu oczekiwania (wynoszącego 2-3 minuty).
r6	Popcorn	0,1	Należy korzystać ze specjalnych produktów przeznaczonych do przygotowywania w kuchenke mikrofalowej. Postępuj według instrukcji producenta popcornu i połóż torbę na środku płyty ceramicznej. Podczas przygotowywania kukurydza będzie strzelać, a torebka zwiększy swą objętość. Należy zachować ostrożność podczas otwierania gorącej torebki.
r7	Makaron z sosem (schłodzony)	0,3-0,4 0,4-0,5	Położ makaron (np. spaghetti) na płaskim talerzu ceramicznym. Przykryj kuchenną folią do kuchenek mikrofalowych. Zamieszaj przed podaniem.
r8	Odżywki dla dzieci	0,2 0,3	Przelej posiłek do głębokiego talerza ceramicznego. Gotuj pod przykryciem. Po ugotowaniu odczekaj 2-3 minuty. Przed podaniem zamieszaj i ostrożnie sprawdź temperaturę.
r9	Mleko dla dzieci	0,1 0,2	Zamieszaj lub wstrząśnij i przelej do wysterylizowanej szklanej butelki. Postaw na środku płyty ceramicznej. Gotuj bez przykrycia. Wstrząśnij i odstaw na co najmniej 3 minuty. Przed podaniem wstrząśnij i ostrożnie sprawdź temperaturę.

#### UWAGA

Tryb Automatyczne podgrzewanie wykorzystuje energię mikrofalową do ogrzewania jedzenia. Dlatego też wskazania dotyczące przyborów kuchennych i inne środki ostrożności związane z korzystaniem z kuchenki mikrofalowej muszą być ściśle przestrzegane podczas korzystania z tego trybu.

## Zasady przygotowywania potraw w trybie kuchenki mikrofalowej

### Ogólne wskazówki

#### Jedzenie, które można przygotowywać w kuchenke mikrofalowej

Do gotowania w kuchenke mikrofalowej nadaje się wiele rodzajów żywności, w tym świeże i mrożone warzywa, owoce, makaron, ryż, zboża, fasola, ryby i mięso. W kuchenke mikrofalowej można również przygotować sosy, kremy, zupy, konserwy i konfitury.

#### Przykrywanie w czasie gotowania

Należy pamiętać o przykrywaniu jedzenia w czasie gotowania, ponieważ unosząca się para ułatwia gotowanie. Jedzenie można przykrywać na różne sposoby, np. za pomocą ceramicznego talerza, plastikowej pokrywki lub folii kuchennej do kuchenek mikrofalowych.

#### Czas oczekiwania po ugotowaniu

Ważne jest, aby po zakończeniu gotowania odczekać kilka chwil w celu wyrównania się temperatury potrawy.

### Zasady przygotowywania mrożonych warzyw

Użyj odpowiedniego szklanego naczynia żaroodpornego z pokrywką. Gotuj warzywa pod przykryciem co najmniej przez czas określony w tabeli.

Aby uzyskać odpowiednią miękkość warzyw, czas gotowania można nieco wydłużyć. Warzywa należy zamieszać dwukrotnie podczas gotowania oraz jeszcze raz po jego zakończeniu. Po zakończeniu gotowania dodaj sól, zioła lub masło. Po ugotowaniu warzywa powinny pozostać przykryte w podanym czasie oczekiwania.

Potrawa	Porcja (g)	Moc (W)	Czas (min)	Czas oczekiwania (min)	Instrukcje
Szpinak	150	600	5-6	2-3	Dodaj 15 ml (1 łyżkę stołową) zimnej wody.
Brokuły	300	600	8-9	2-3	Dodaj 30 ml (2 łyżki stołowe) zimnej wody.
Groszek	300	600	7-8	2-3	Dodaj 15 ml (1 łyżkę stołową) zimnej wody.
Zielona fasolka	300	600	7½-8½	2-3	Dodaj 30 ml (2 łyżki stołowe) zimnej wody.



## Inteligentne pieczenie

Potrawa	Porcja (g)	Moc (W)	Czas (min)	Czas oczekiwania (min)	Instrukcje
Mieszanka warzyw (marchewka/groszek/kukurydza)	300	600	7-8	2-3	Dodaj 15 ml (1 łyżkę stołową) zimnej wody.
Mieszanka warzyw (danie chińskie)	300	600	7½-8½	2-3	Dodaj 15 ml (1 łyżkę stołową) zimnej wody.

### Zasady gotowania świeżych warzyw

Użyj odpowiedniego szklanego naczynia żaroodpornego z pokrywką. Jeśli w tabeli poniżej nie została zalecona inna ilość wody, dodaj 30-45 ml zimnej wody (2-3 łyżki stołowe) na każde 250 g warzyw. Gotuj warzywa pod przykryciem co najmniej przez czas określony w tabeli. Aby uzyskać odpowiednią miękkość warzyw, czas gotowania można nieco wydłużyć. Zamieszaj warzywa w czasie gotowania i po jego zakończeniu. Po zakończeniu gotowania dodaj sól, zioła lub masło. Przykryj na 3 minuty.

**Wskazówka:** Pokrój świeże warzywa na kawałki o równej wielkości. Im mniejsze kawałki, tym krótszy czas ich gotowania.

Podczas gotowania świeżych warzyw kuchenka powinna być ustawiona na maksymalną moc (900 W).

Potrawa	Porcja (g)	Czas (min)	Czas oczekiwania (min)	Instrukcje
Brokuły	250 500	4-5 5-6	3	Przygotuj kawałki o równej wielkości. Ułóż je todygami do środka.
Brukseleki	250	5-6	3	Dodaj 60-75 ml (5-6 łyżek stołowych) wody.
Marchew	250	5-6	3	Pokrój marchewki na plasterki o podobnej wielkości.

Potrawa	Porcja (g)	Czas (min)	Czas oczekiwania (min)	Instrukcje
Kalafior	250 500	5-6 7-8	3	Przygotuj kawałki o równej wielkości. Przekrój większe różyczki na pół. Ułóż je todygami do środka.
Cukinie	250	3-4	3	Pokrój cukinie na plasterki. Dodaj 30 ml (2 łyżki stołowe) wody lub trochę masła. Gotuj do pierwszej miękkości.
Bakłażany	250	3-4	3	Potnij bakłażany na małe plasterki i polej je 1 łyżką stołową soku z cytryny.
Por	250	3-4	3	Pokrój pory na grube plastry.
Pieczarki	125 250	1-2 2-3	3	Przygotuj małe grzyby lub pokrój większe na plasterki. Nie dodawaj wody. Polej sokiem z cytryny. Dopraw solą i pieprzem. Przed podaniem odcedź.
Cebula	250	4-5	3	Pokrój cebule na plasterki lub potówki. Dodaj 15 ml (1 łyżkę stołową) wody.
Papryka	250	4-5	3	Pokrój paprykę na małe plasterki.
Ziemniaki	250 500	4-5 7-8	3	Zważ obrane ziemniaki i pokrój je w kostkę o równej wielkości.
Rzepa	250	5-6	3	Pokrój rzepę w małą kostkę.

## Zasady gotowania ryżu i makaronu

**Ryż:** Użyj dużego szklanego naczynia żaroodpornego z pokrywką. (Uwaga: w czasie gotowania ryż podwaja swoją objętość). Gotuj pod przykryciem. Po zakończeniu czasu gotowania pomieszaj ryż i odstaw na chwilę. Dodaj sól lub ziola albo masło. Uwaga: po zakończeniu czasu gotowania może okazać się, że ryż nie wchłonął całej wody.

**Makaron:** Użyj dużej szklanej miski żaroodpornej. Dodaj wrzącą wodę, szczyptę soli i dobrze wymieszaj. Gotuj bez przykrycia. W czasie gotowania i po jego zakończeniu od czasu do czasu zamieszaj. Po ugotowaniu trzymaj pod przykryciem, a następnie starannie odcedź.

Potrawa	Porcja (g)	Moc (W)	Czas (min)	Czas oczekiwania (min)	Instrukcje
Biały ryż (parboiled)	250 375	900	17-18 18-20	5	Dodaj 500 ml zimnej wody. Dodaj 750 ml zimnej wody.
Brązowy ryż (parboiled)	250 375	900	20-22 22-24	5	Dodaj 500 ml zimnej wody. Dodaj 750 ml zimnej wody.
Ryż mieszany (ryż i dziki ryż)	250	900	17-19	5	Dodaj 500 ml zimnej wody.
Mieszanka zbóż (ryż i zboża)	250	900	18-20	5	Wlej 400 ml zimnej wody.
Makaron	250	900	10-11	5	Wlej 1000 ml gorącej wody.

## Podgrzewanie

Kuchenka mikrofalowa umożliwi podgrzanie jedzenia w czasie o wiele krótszym niż na tradycyjnej kuchni.

## Układanie i przykrywanie

Unikaj podgrzewania dużych kawałków jedzenia, na przykład całej sztuki mięsa – mogą się one przypalać lub wysychać na wierzchu, pozostając zimne wewnątrz. Lepszy efekt można osiągnąć dzięki podgrzewaniu mniejszych kawałków. Przykrycie podgrzewanego jedzenia zapobiegnie także jego wysuszeniu.

## Poziomy mocy

Jedzenie może być podgrzewane z zastosowaniem różnych poziomów mocy. Ogólnie rzecz biorąc w przypadku większych ilości delikatnego jedzenia (lub potraw, które się szybko rozgrzewają, takich jak paszety) należy użyć niższego poziomu mocy.

## Mieszanie

Podczas podgrzewania jedzenia należy pamiętać o zamieszaniu lub obróceniu jedzenia na drugą stronę. Jeśli to możliwe, przed podaniem jedzenie należy zamieszać ponownie. Mieszanie jest szczególnie ważne podczas podgrzewania płynów.

## Podgrzewanie i czas oczekiwania po podgrzaniu

Podczas podgrzewania danej potrawy po raz pierwszy warto zanotować czas na przyszłość. Należy unikać przegrzewania. Gdy dokładny czas gotowania nie jest znany, lepiej ustawić krótszy czas. Gdy okaże się to konieczne, zawsze można zwiększyć czas podgrzewania. Upewnij się zawsze, że jedzenie zostało równomiernie podgrzane. Po podgrzaniu pozostaw jedzenie na krótki czas, aby jego temperatura mogła się wyrównać. Zalecany czas oczekiwania po podgrzaniu to od 2 do 4 minut.

## Podgrzewanie płynów

W trakcie podgrzewania płynów zachowaj szczególną ostrożność. Aby uniknąć gwałtownego wrzenia i ewentualnego poparzenia, do napojów należy włożyć łyżeczkę lub szklaną pałeczkę. Płyn mieszać w trakcie podgrzewania, zawsze zamieszać po zakończeniu. W przypadku podgrzewania płynu należy odczekać co najmniej 20 sekund, aby jego temperatura mogła się wyrównać.

## Inteligentne pieczenie

### Podgrzewanie odżywek dla dzieci

#### Odżywki dla dzieci

Podczas podgrzewania posiłków dla dzieci należy zachować szczególną ostrożność. Jedzenie włóż do głębokiego talerza ceramicznego. Przykryj plastikową pokrywką. Po podgrzaniu dokładnie wymieszaj. Przed podaniem odstaw na 2-3 minuty. Wymieszaj ponownie i sprawdź temperaturę. Zalecana temperatura: w zakresie 30-40 °C.

#### Mleko dla dzieci

Wlej mleko do sterylnej szklanej butelki. Podgrzewaj bez przykrycia. Nie wolno podgrzewać butelki z założonym smoczkiem, ponieważ w przypadku przegrzania może to spowodować jej eksplozję. Wstrząśnij przed odstawieniem, a następnie jeszcze raz przed podaniem dziecku. Przed podaniem mleka lub pożywienia dla dzieci należy zawsze dokładnie sprawdzić jego temperaturę. Zalecana temperatura: 37 °C.

### Podgrzewanie jedzenia i mleka dla dzieci

Poziomy mocy i czas podgrzewania zostały podane w poniższej tabeli.

Potrawa	Porcja	Moc	Czas	Czas oczekiwania (min)	Instrukcje
Odżywki dla dzieci (warzywa + mięso)	190 g	600 W	30-40 s	2-3	Wyłóż jedzenie na głęboki talerz ceramiczny. Gotuj pod przykryciem. Zamieszaj po zakończeniu czasu gotowania. Odstaw na 2-3 minuty. Przed podaniem zamieszaj i ostrożnie sprawdź temperaturę.

Potrawa	Porcja	Moc	Czas	Czas oczekiwania (min)	Instrukcje
Kaszka dla dzieci (zboża + mleko + owoce)	190 g	600 W	20-30 s	2-3	Wyłóż jedzenie na głęboki talerz ceramiczny. Gotuj pod przykryciem. Zamieszaj po zakończeniu czasu gotowania. Odstaw na 2-3 minuty. Przed podaniem zamieszaj i ostrożnie sprawdź temperaturę.
Mleko dla dzieci	100 ml 200 ml	300 W	30-40 s Od 50 s do 1 min	2-3	Zamieszaj lub wstrząśnij i przelej do wysterylizowanej szklanej butelki. Postaw na środku płyty ceramicznej. Gotuj bez przykrycia. Wstrząśnij i odstaw na co najmniej 3 minuty. Przed podaniem wstrząśnij i ostrożnie sprawdź temperaturę.

## Podgrzewanie płynów i jedzenia

Poziomy mocy i czas podgrzewania zostały podane w poniższej tabeli.

Potrawa	Porcja	Moc	Czas	Czas oczekiwania (min)	Instrukcje
Napój	250 ml (1 kubek) 500 ml (2 kubki)	900 W	1½-2	1-2	Wlej do ceramicznej filiżanki i podgrzewaj bez przykrycia. Postaw filiżankę na środku płyty ceramicznej. Dokładnie wymieszaj przed rozpoczęciem i po upływie czasu oczekiwania.
			2-3		
Zupa (schłodzona)	250 g	900 W	3-4	2-3	Wlej do głębokiego talerza ceramicznego. Przykryj plastikową pokrywką. Po podgrzaniu dokładnie wymieszaj. Wymieszaj ponownie przed podaniem.
Potrawy duszone (schłodzone)	350 g	600 W	5-6	2-3	Wlej do głębokiego talerza ceramicznego. Przykryj plastikową pokrywką. Po podgrzaniu dokładnie wymieszaj. Wymieszaj ponownie przed podaniem.
Makaron z sosem (schłodzony)	350 g	600 W	5-6	2-3	Wlej do głębokiego talerza ceramicznego. Przykryj plastikową pokrywką. Po podgrzaniu dokładnie wymieszaj. Wymieszaj ponownie przed podaniem.
Danie na talerzu (schłodzone)	350 g 450 g	600 W	5-6 6-7	3	Umieść danie składające się z 2-3 schłodzonych składników na talerzu ceramicznym. Przykryj kuchenną folią do kucharek mikrofalowych.

## Rozmrażanie

Kuchenki mikrofalowe nadają się doskonale do rozmrażania żywności. Umożliwiają one skuteczne rozmrożenie w krótkim czasie. Jest to niezwykle wygodne, np. w przypadku niespodziewanych gości.

Mrożony drób musi być całkowicie rozmrożony przed ugotowaniem. Usuń metalowe elementy i opakowanie, aby płyn powstały podczas rozmrażania mógł swobodnie ściekać.

Umieść zamrożone jedzenie na talerzu bez przykrycia. W połowie czasu rozmrażania obróć na drugą stronę i odlej płyn. Usuń podroby jak tylko będzie to możliwe. Od czasu do czasu sprawdzaj jedzenie, aby upewnić się, czy nie jest ciepłe. Jeśli małe lub cienkie części rozmrażanego jedzenia zaczynają się nagrzewać, można je ostłonić podczas rozmrażania, owijając bardzo małymi kawałkami folii aluminiowej.

Jeśli zewnętrzna część drobiu zacznie się rozgrzewać, naciśnij przycisk  i odczekaj 20 minut przed kontynuowaniem. Pozostaw ryby, mięso i drób jeszcze na jakiś czas w celu dokończenia rozmrażania. Czas oczekiwania przy pełnym rozmrożeniu może różnić się w zależności od ilości jedzenia. Więcej informacji można znaleźć w tabeli na następnej stronie.

**Wskazówka:** Cienkie kawałki jedzenia rozmrażają się lepiej niż grube, a mniejsza ilość może zostać rozmrożona w krótszym czasie. Pamiętaj o tym podczas zamrażania i rozmrażania jedzenia.

W celu rozmrożenia jedzenia zamrożonego w temperaturze od -18 do -20 °C należy kierować się wskazówkami zawartymi w tabeli obok.

Wszystkie rodzaje jedzenia należy rozmrażać przy użyciu poziomu mocy do rozmrażania (180 W).

Umieść jedzenie na płycie ceramicznej, połóż płytę ceramiczną na półce 1.

Potrawa	Porcja (g)	Czas (min)	Czas oczekiwania (min)	Instrukcje
<b>MIĘSO</b>				
Mielona wołowina	250 500	6-7 8-12	15-30	Umieść mięso na talerzu ceramicznym. Ostłonięte brzości za pomocą folii aluminiowej. Obróć na drugą stronę po upływie połowy czasu rozmrażania!
Steki wieprzowe	250	7-8		

Potrawa	Porcja (g)	Czas (min)	Czas oczekiwania (min)	Instrukcje
<b>DRÓB</b>				
Kawałki kurczaka	500 (2 szt.)	12-14	15-60	Umieść na talerzu ceramicznym kawałki kurczaka skórka do dołu, a całego kurczaka piersiami do dołu. Ostoń cieńsze kawałki, takie jak skrzydełka i końce udek, za pomocą folii aluminiowej. Obróć na drugą stronę po upływie połowy czasu rozmrażania!
Cały kurczak	1200	28-32		
<b>RYBY</b>				
Filety rybne	200	6-7	10-25	Umieść mrożone ryby na środku talerza ceramicznego. Cieńsze końce podłóż pod grubsze części. Nałóż folię aluminiową na węższe końce filetów. Owiń folią ogon całej ryby. Obróć na drugą stronę po upływie połowy czasu rozmrażania!
Całe ryby	400	11-13		
<b>OWOCE</b>				
Jagody	300	6-7	5-10	Rozłóż owoce na płaskim, okrągłym, szklanym naczyniu (o dużej średnicy).
<b>PIECZYWO</b>				
Bułki (każda ok. 50 g)	2 szt. 4 szt.	1-1½ 2½-3	5-20	Ułóż bułki w okręgu, a chleb poziomo na papierze kuchennym na talerzu ceramicznym. Obróć na drugą stronę po upływie połowy czasu rozmrażania!
Tosty/kanapki	250 500	4-4½ 7-9		

## Rozwiązywanie problemów

Podczas korzystania z kuchenki może wystąpić problem. W takim przypadku należy najpierw zapoznać się z poniższą tabelą i sprawdzić proponowane rozwiązania. Jeśli problem nie ustąpi lub kod informacyjny ciągle pojawia się na wyświetlaczu, skontaktuj się z lokalnym centrum serwisowym firmy Samsung.

### Punkty kontrolne



W razie napotkania problemu z kuchenką najpierw przejrzyj poniższą tabelę i wypróbuj propozycje rozwiązań.

Problem	Przyczyna	Działanie
<b>Informacje ogólne</b>		
<b>Nie można prawidłowo naciskać przycisków.</b>	Między przyciskami może się znajdować obcy przedmiot.	Usuń substancję obcą i spróbuj ponownie.
	W modelach dotykowych: Obudowa zewnętrzna jest wilgotna.	Wytrzyj obudowę zewnętrzną do sucha.
	Blokada rodzicielska jest włączona.	Wyłącz blokadę rodzicielską.
<b>Czas nie jest wyświetlany.</b>	Brak zasilania.	Upewnij się, że kuchenka jest podłączona do gniazda zasilania.
	Ustawiona jest funkcja Eco (oszczędzanie energii).	Wyłącz funkcję oszczędzania energii.
<b>Kuchenka nie działa.</b>	Brak zasilania.	Upewnij się, że kuchenka jest podłączona do gniazda zasilania.
	Drzwiczki są otwarte.	Zamknij drzwiczki i spróbuj ponownie.
	Na mechanizmie blokowania drzwiczek znajdują się obce substancje.	Usuń substancję obcą i spróbuj ponownie.
<b>Kuchenka wyłącza się podczas pracy.</b>	Kuchenka została otwarta w celu obrócenia jedzenia na drugą stronę.	Po obróceniu jedzenia naciśnij ponownie przycisk  aby uruchomić kuchenkę.

Problem	Przyczyna	Działanie
Zasilanie wyłącza się podczas pracy.	Kuchenka pracowała przez zbyt długi czas.	Po dłuższym gotowaniu należy pozostawić kuchenkę do ostygnięcia.
	Wentylator chłodzący nie działa.	Sprawdź, czy słychać wentylator chłodzący.
	Próba uruchomienia urządzenia bez jedzenia w komorze wewnętrznej.	Włóż żywność do kuchenki.
	Niewystarczająco miejsca, aby zapewnić właściwą wentylację urządzenia.	Z tyłu i z przodu kuchenki znajdują się dusze wentylacyjne. Zachowaj odstęp zgodnie z instrukcją instalacji produktu.
	Kilka wtyczek jest podłączonych do tego samego gniazda.	Wyznacz jedno gniazdko wyłącznie dla kuchenki.
Brak zasilania kuchenki.	Brak zasilania.	Upewnij się, że kuchenka jest podłączona do gniazda zasilania.
Podczas pracy urządzenia słychać trzaski i urządzenie przestaje działać.	Gotowanie zapakowanego jedzenia lub używanie pojemnika z przykrywką może powodować trzaski.	Nie używaj zamkniętych pojemników, ponieważ mogą one wybuchnąć podczas gotowania z powodu rozszerzenia się zawartości.
Zbyt wysoka temperatura zewnętrzna kuchenki podczas pracy.	Niewystarczająco miejsca, aby zapewnić właściwą wentylację urządzenia.	Z tyłu i z przodu kuchenki znajdują się dusze wentylacyjne. Zachowaj odstęp zgodnie z instrukcją instalacji produktu.
	Na kuchence znajdują się jakieś przedmioty.	Usuń przedmioty znajdujące się na kuchence.

Problem	Przyczyna	Działanie
Nie można prawidłowo otworzyć drzwiczek.	Resztki jedzenia znajdują się między drzwiczkami a obudową kuchenki.	Wyczyść kuchenkę i spróbuj ponownie otworzyć drzwiczki.
Kuchenka nie podgrzewa.	Kuchenka może nie działać, ponieważ włożono zbyt dużo jedzenia lub użyto niewłaściwych naczyń.	Włóż jedną filiżankę wody do naczynia, które można bezpiecznie używać w kuchence mikrofalowej i włącz ją na 1-2 minuty, aby sprawdzić, czy woda jest podgrzewana. Zmniejszyć ilość jedzenia i ponownie uruchomić kuchenkę. Użyć naczynia do gotowania z płaskim dnem.
Kuchenka słabo podgrzewa i trwa to zbyt długo.	Kuchenka może nie działać, ponieważ włożono zbyt dużo jedzenia lub użyto niewłaściwych naczyń.	Włóż jedną filiżankę wody do naczynia, które można bezpiecznie używać w kuchence mikrofalowej i włącz ją na 1-2 minuty, aby sprawdzić, czy woda jest podgrzewana. Zmniejszyć ilość jedzenia i ponownie uruchomić kuchenkę. Użyć naczynia do gotowania z płaskim dnem.
Funkcja podgrzewania nie działa.	Kuchenka może nie działać, ponieważ włożono zbyt dużo jedzenia lub użyto niewłaściwych naczyń.	Włóż jedną filiżankę wody do naczynia, które można bezpiecznie używać w kuchence mikrofalowej i włącz ją na 1-2 minuty, aby sprawdzić, czy woda jest podgrzewana. Zmniejszyć ilość jedzenia i ponownie uruchomić kuchenkę. Użyć naczynia do gotowania z płaskim dnem.

## Rozwiązywanie problemów

Problem	Przyczyna	Działanie
Funkcja rozmrażania nie działa.	Kuchenka może nie działać, ponieważ włożono zbyt dużo jedzenia lub użyto niewłaściwych naczyń.	Włóż jedną filiżankę wody do naczynia, które można bezpiecznie używać w kuchenke mikrofalowej i włącz ją na 1-2 minuty, aby sprawdzić, czy woda jest podgrzewana. Zmniejszyć ilość jedzenia i ponownie uruchomić kuchenkę. Użyć naczynia do gotowania z płaskim dnem.
Oświetlenie wnętrza jest słabe lub nie włącza się.	Drzwiczki były otwarte przez zbyt długi czas.	Jeśli włączona jest funkcja oszczędzania energii, światło może się wyłączyć automatycznie. Zamknij drzwiczki i ponownie je otwórz, a następnie naciśnij przycisk  .
	Wewnętrzna lampa jest pokryta obcą substancją.	Wyczyść wnętrze kuchenki i spróbuj ponownie.
Podczas pracy urządzenia włącza się sygnał dźwiękowy.	Jeśli funkcja automatycznego gotowania jest włączona, sygnał dźwiękowy może oznaczać, że należy obrócić jedzenie podczas rozmrażania.	Po obróceniu jedzenia naciśnij ponownie przycisk  , aby ponownie uruchomić kuchenkę.
Kuchenka nie jest wypoziomowana.	Kuchenka jest zamontowana na nierównej powierzchni.	Upewnij się, że kuchenka jest umieszczona na równej i stabilnej powierzchni.
Urządzenie iskrzy.	Podczas rozmrażania lub korzystania z innych funkcji kuchenki używane są metalowe pojemniki.	Nie używaj metalowych pojemników.

Problem	Przyczyna	Działanie
Po podłączeniu zasilania kuchenka natychmiast rozpocznie pracę.	Kuchenka nie jest prawidłowo zamknięta.	Zamknij drzwiczki i spróbuj ponownie.
Na kuchenke można wyczuć przebiecie elektryczne.	Gniazdo zasilania nie jest prawidłowo uziemione.	Sprawdź, czy zasilanie i gniazdo zasilania są prawidłowo uziemione.
Skrapla się woda.	W zależności od przygotowywanego jedzenia może pojawić się woda lub para wodna. Nie oznacza to awarii kuchenki.	Poczekaj, aż kuchenka wystygnie, a następnie wytrzyj go suchym ręcznikiem do naczyń.
Para przecieka przez drzwiczki.	W zależności od przygotowywanego jedzenia może pojawić się woda lub para wodna. Nie oznacza to awarii kuchenki.	Poczekaj, aż kuchenka wystygnie, a następnie wytrzyj go suchym ręcznikiem do naczyń.
W kuchenke pozostała woda.	W zależności od przygotowywanego jedzenia może pojawić się woda lub para wodna. Nie oznacza to awarii kuchenki.	Poczekaj, aż kuchenka wystygnie, a następnie wytrzyj go suchym ręcznikiem do naczyń.
Jasność wewnątrz kuchenki zmienia się.	Natężenie światła zmienia się wraz ze zmianą mocy wyjściowej dla danej funkcji.	Podczas gotowania może dochodzić do zmiany mocy wyjściowej kuchenki. Nie oznacza to awarii kuchenki.
Pieczenie zostało zakończone, ale wentylator chłodzący nadal pracuje.	Aby zapewnić chłodzenie urządzenia, wentylator może działać do około 5 minut po zakończeniu gotowania.	Nie oznacza to awarii kuchenki.

Problem	Przyczyna	Działanie
Naciśnięcie przycisku +30s powoduje włączenie kuchenki.	Dzieje się tak, gdy urządzenie nie pracuje.	Przycisk +30s umożliwia uruchomienie urządzenia, jeśli nie zostało uruchomione.
<b>Taca obrotowa</b>		
Podczas obracania taca obrotowa zmieniła położenie.	W urządzeniu nie ma pierścienia obrotowego lub nie jest on właściwie zamocowany.	Zamocuj pierścień obrotowy i spróbuj ponownie.
Taca obrotowa nie obraca się prawidłowo.	Pierścień obrotowy nie jest prawidłowo zamocowany, jest zbyt dużo jedzenia lub pojemnik jest zbyt duży i dotyka wewnętrznych powierzchni kuchenki.	Zmniejsz ilość jedzenia i nie używaj zbyt dużych pojemników.
Taca obrotowa grzechocze podczas obracania i jest głośna.	Resztki jedzenia utknęły na spodzie kuchenki.	Usuń resztki jedzenia z dolnej powierzchni kuchenki.
<b>Grill</b>		
Dym wydobywa się podczas pracy.	Podczas pierwszego użycia dym może wydobywać się z elementów grzejnych.	Nie jest to oznaką wadliwego działania urządzenia. Po pierwszych 2-3 użyciach kuchenki to zjawisko powinno ustąpić.
	Do elementów grzejnych przytrzymało się jedzenie.	Po ostygnięciu kuchenki usuń jedzenie z elementów grzejnych.
	Jedzenie jest zbyt blisko grilla.	Zachowaj właściwą odległość między grillem a jedzeniem podczas gotowania.
	Jedzenie jest niewłaściwie przygotowane lub umieszczone w urządzeniu.	Sprawdź, czy jedzenie jest prawidłowo przygotowane i umieszczone w urządzeniu.

Problem	Przyczyna	Działanie
<b>Kuchenka</b>		
Kuchenka nie podgrzewa.	Drzwiczki są otwarte.	Zamknij drzwiczki i spróbuj ponownie.
Podczas nagrzewania kuchenki wydobywa się dym.	Podczas pierwszego użycia dym może wydobywać się z elementów grzejnych.	Nie jest to oznaką wadliwego działania urządzenia. Po pierwszych 2-3 użyciach kuchenki to zjawisko powinno ustąpić.
	Do elementów grzejnych przytrzymało się jedzenie.	Po ostygnięciu kuchenki usuń jedzenie z elementów grzejnych.
Zapach spalenizny lub plastiku podczas korzystania z kuchenki.	Do gotowania użyto plastikowych lub niewłaściwych naczyń.	Użyj szklanych naczyń odpowiednich do gotowania w wysokiej temperaturze.
Z wnętrza kuchenki wydobywa się nieprzyjemny zapach.	Resztki jedzenia lub plastiku stopiły się wewnątrz urządzenia.	Użyj funkcji gotowania na parze, a następnie wyczyść kuchenkę suchą szmatką. Można umieścić plaster cytryny wewnątrz kuchenki i włączyć ją, aby szybciej usunąć nieprzyjemny zapach.



## Rozwiązywanie problemów

Problem	Przyczyna	Działanie
Kuchenka nie piecze prawidłowo.	Drzwiczki kuchenki są często otwierane podczas gotowania.	Nie wolno często otwierać drzwiczek, chyba że pieczone produkty wymagają obrócenia na drugą stronę. Jeśli drzwiczki są często otwierane, temperatura wewnątrz zostaje obniżona i może to negatywnie wpłynąć na gotowanie.
	Kontrolki kuchenki nie są prawidłowo ustawione.	Wprowadź prawidłowe ustawienia kontrolki i spróbuj ponownie.
	Grill lub akcesoria nie są prawidłowo zainstalowane.	Zainstaluj akcesoria prawidłowo.
	Użyto niewłaściwego rodzaju lub rozmiaru naczyń.	Wyzeruj kontrolki urządzenia lub zastosuj właściwe naczynia z płaskim dnem.

## Kody informacyjne

Jeśli kuchenka nie działa, na wyświetlaczu pojawi się kod informacyjny. Sprawdź w poniższej tabeli i wypróbuj propozycje rozwiązań.

Kod	Opis	Działanie
C-20	W obwodzie czujnika temperatury nastąpiła przerwa.	Odłącz przewód zasilający kuchenki i skontaktuj się z lokalnym centrum serwisowym firmy Samsung.
	W obwodzie czujnika temperatury nastąpiło zwarcie.	
C-F0	Jeśli nie ma komunikacji pomiędzy MICOM głównym a podrzędnym.	
C-F1	Występuje tylko podczas zapisu/ odczytu EEPROM.	
C-21	Ten kod pojawia się, gdy temperatura kuchenki jest zbyt wysoka. W przypadku, gdy temperatura przekroczy limit temperatury podczas pracy danym trybie (wykrycie pożaru).	Odłącz przewód zasilający na czas studzenia i uruchom ponownie kuchenkę mikrofalową.
C-F2		Naciśnij przycisk  , aby spróbować ponownie.
C-d0	Przycisk dotykowy nie działa prawidłowo.	Odłącz przewód zasilający na czas studzenia i wyczyść przycisk (kurz, woda). Po wystąpieniu tego samego problemu skontaktuj się z centrum serwisowym firmy Samsung.

## Parametry techniczne

Firma SAMSUNG dąży do nieustannego udoskonalania swoich produktów. Zarówno dane techniczne, jak i instrukcja użytkownika mogą w związku z tym ulec zmianie bez powiadomienia.

Zgodnie z przepisem 2/1984 (III.10) BKM-IpM, jako dystrybutor deklarujemy, że kuchenka NQ50R7130\*\* firmy Samsung spełnia podane poniżej parametry techniczne.

Model		NQ50R7130**
Źródło zasilania		230 V ~ 50 Hz
Zużycie energii	Tryb Mikrofale	1650 W
Moc wyjściowa		100 W / 900 W (IEC-705)
Częstotliwość robocza		2450 MHz
Magnetron		OM75P (21)
Sposób chłodzenia		Wentylator elektryczny
Wymiary	Rozmiar zestawu	S 595 mm × W 453 mm × G 570 mm
	Rozmiar do zabudowy	S 555 mm x W 445 mm x G 548,8 mm
Pojemność		50 litrów
Waga	Netto	33,5 kg
Poziom hałasu		44 dBA

## Notatki

# Notatki

---

# Notatki

---

Gwarancja oferowana przez firmę Samsung NIE obejmuje wezwań serwisowych dotyczących obsługi, instalacji, czyszczenia ani konserwacji urządzenia.

## ZADAWANIE PYTAŃ LUB ZGŁASZANIE UWAG

KRAJ	ZADZWOŃ POD NUMER	LUB ODWIEDŹ STRONĘ INTERNETOWĄ POD ADRESEM
ALBANIA	045 620 202	<a href="http://www.samsung.com/al/support">www.samsung.com/al/support</a>
BOSNIA	055 233 999	<a href="http://www.samsung.com/support">www.samsung.com/support</a>
North Macedonia	023 207 777	<a href="http://www.samsung.com/mk/support">www.samsung.com/mk/support</a>
BULGARIA	*3000 Цена на един градски разговор 0800 111 31 Безплатен за всички оператори	<a href="http://www.samsung.com/bg/support">www.samsung.com/bg/support</a>
CROATIA	072 726 786	<a href="http://www.samsung.com/hr/support">www.samsung.com/hr/support</a>
CZECH	800 - SAMSUNG (800-726786)	<a href="http://www.samsung.com/cz/support">www.samsung.com/cz/support</a>
HUNGARY	0680SAMSUNG (0680-726-7864)	<a href="http://www.samsung.com/hu/support">www.samsung.com/hu/support</a>
MONTENEGRO	020 405 888	<a href="http://www.samsung.com/support">www.samsung.com/support</a>
POLAND	801-172-678* lub +48 22 607-93-33* * (opłata według taryfy operatora)	<a href="http://www.samsung.com/pl/support/">http://www.samsung.com/pl/support/</a>
ROMANIA	*8000 (apel in retea) 08008-726-78-64 (08008-SAMSUNG) Apel GRATUIT Atenție: Dacă efectuați apelul din rețeaua Digi (RCS/RDS), vă rugăm să ne contactați formând numărul Tilverde fără ultimele două cifre, astfel: 0800872678.	<a href="http://www.samsung.com/ro/support">www.samsung.com/ro/support</a>
SERBIA	011 321 6899	<a href="http://www.samsung.com/rs/support">www.samsung.com/rs/support</a>
SLOVAKIA	0800 - SAMSUNG (0800-726 786)	<a href="http://www.samsung.com/sk/support">www.samsung.com/sk/support</a>
LITHUANIA	8-800-77777	<a href="http://www.samsung.com/lt/support">www.samsung.com/lt/support</a>
LATVIA	8000-7267	<a href="http://www.samsung.com/lv/support">www.samsung.com/lv/support</a>
ESTONIA	800-7267	<a href="http://www.samsung.com/ee/support">www.samsung.com/ee/support</a>
SLOVENIA	080 697 267 (brezplačna številka)	<a href="http://www.samsung.com/si/support">www.samsung.com/si/support</a>



DG68-01203C-00